



5 language

ENGLISH • FRENCH

GERMAN • SPANISH • ITALIAN

windshield
le pare-brise
die Windschutzscheibe
el parabrisas
il parabrezza

car • la voiture • das Auto
el carro • l'automobile

mirror
le rétroviseur
der Seitenspiegel
el espejo lateral
lo specchietto
laterale

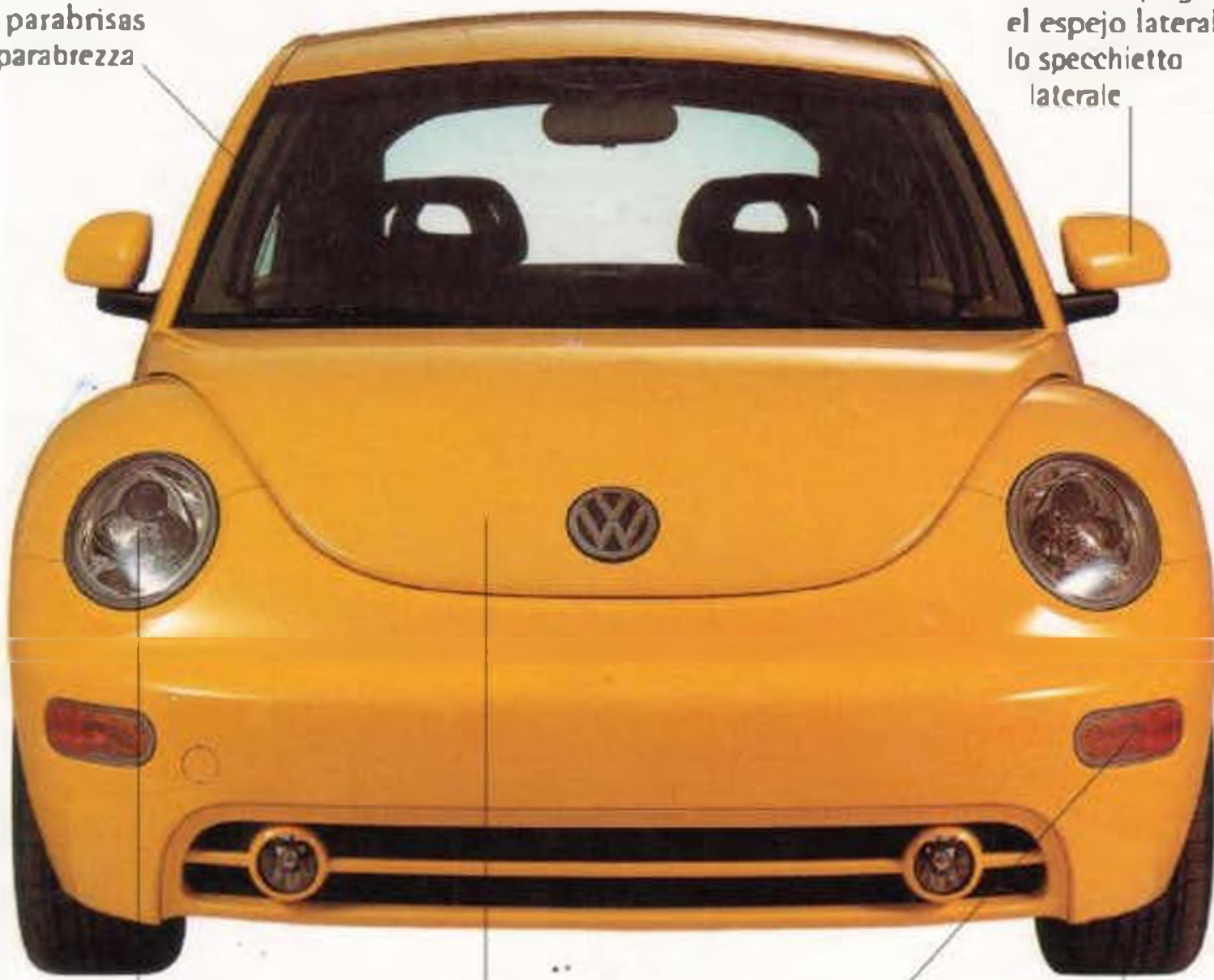

headlight
le phare
der Scheinwerfer
el fero
i fari anabbaglianti

hood
le capot
die Motorhaube
el cofre
il cofano

turn signal
le clignotant
der Blinker
la direccional
la freccia

tire
le pneu
der Reifen
la llanta
il pneumatico

dictionary

WHEELS

5 language

VISUAL

dictionary



A DK PUBLISHING BOOK



London, New York, Munich,
Melbourne, and Delhi

Senior Editor Angeles Gavira

Senior Art Editor Ina Stradins

US Editors Margaret Parrish, Christine Hellman

DTP Designer Rajen Shah

Production Controller Melanie Dowland

Picture Researcher Anna Grapes

Managing Editor Liz Wheeler

Managing Art Editor Phil Ormerod

Category Publisher Jonathan Metcalf

Designed for Dorling Kindersley by WaltonCreative.com

Art Editor Colin Walton, assisted by Tracy Musson

Designers Peter Radcliffe, Earl Neish, Ann Cannings

Picture Research Marissa Keating

Language content for Dorling Kindersley by
g-and-w PUBLISHING

Managed by Jane Wightwick, assisted by Ana Bremón

Translation and editing by Ana Bremón, Renate Betson,
Marc Vitale, Christine Arthur

Additional input by Dr. Arturo Pretel, Martin Prill,

Frédéric Montell, Meinrad Prill, Man Bremón,

Oscar Bremón, Anunchi Bremon, Leila Gaafar

First American Edition, 2003

03 04 05 06 07 10 9 8 7 6 5 4 3 2 1

Published in the United States by

DK Publishing, Inc.

375 Hudson Street

New York, New York 10014

Copyright © 2003 Dorling Kindersley Limited

All rights reserved under International and Pan-American
Copyright Conventions. No part of this publication may be
reproduced, stored in a retrieval system, or transmitted in
any form or by any means, electronic, mechanical,
photocopying, recording, or otherwise, without the prior
written permission of the copyright owner. Published in
Great Britain by Dorling Kindersley Limited.

A Cataloging-in-Publication record is available from the
Library of Congress

ISBN 0-7894-8439-0

Color reproduction by Colourscan, Singapore

Printed and bound by Mohndruck, Germany

See our complete product line at www.dk.com

contents
table des matières
Inhalt
contenido
sommario



health
la santé
die Gesundheit
la salud
la salute



eating out
sortir manger
auswärts essen
comer fuera
mangiare fuori



leisure
le temps libre
die Freizeit
el ocio
il tempo libero



6

about the dictionary
à propos du dictionnaire
über das Wörterbuch
sobre el diccionario
informazioni sul dizionario



8

how to use this book
comment utiliser ce livre
die Benutzung des Buchs
cómo utilizar este libro
come usare questo libro



10

people
les gens
die Menschen
la gente
le persone



28

appearance
l'apparence
die äußere Erscheinung
la apariencia
l'aspetto



56

home
la maison
das Haus
la casa
la casa



92

services
les services
die Dienstleistungen
los servicios
i servizi



102

shopping
les courses
der Einkauf
las compras
gli acquisti



116

food
la nourriture
die Nahrungsmittel
los alimentos
il cibo



160

study
l'étude
das Lernen
el estudio
lo studio



170

work
le travail
die Arbeit
el trabajo
il lavoro



192

transportation
le transport
der Verkehr
el transporte
i trasporti



218

sports
les sports
der Sport
los deportes
gli sport



278

environment
l'environnement
die Umwelt
el medio ambiente
l'ambiente



302

reference
l'information
die Information
los datos
i dati



324

index
index
Register
Indice
indice



400

acknowledgments
remerciements
Dank
agradecimientos
ringraziamenti

about the dictionary

The use of pictures is proven to aid understanding and the retention of information. Working on this principle, this highly-illustrated multilingual dictionary presents a large range of useful current vocabulary in five European languages.

The dictionary is divided thematically and covers most aspects of the everyday world in detail, from the restaurant to the gym, the home to the workplace, outer space to the animal kingdom. You will also find additional words and phrases for conversational use and for extending your vocabulary.

This is an essential reference tool for anyone interested in languages - practical, stimulating, and easy-to-use.

A few things to note

The five languages are always presented in the same order - English, French, German, Spanish, and Italian.

Other than in English, nouns are given with their definite articles reflecting the gender (masculine, feminine, or neuter) and number (singular or plural), for example:

seed	almonds
la graine	les amandes
der Samen	die Mandeln
la semilla	las almendras
il seme	le mandorle

Verbs are indicated by a (v) after the English, for example:

harvest (v) • récolter • ernten
• recolectar • raccogliere

Each language also has its own index at the back of the book. Here you can look up a word in any of the five languages and be referred to the page number(s) where it appears. The gender is shown using the following abbreviations:

m = masculine
f = feminine
n = neuter

à propos du dictionnaire

Il est bien connu que les illustrations nous aident à comprendre et retenir l'information. Fondé sur ce principe, ce dictionnaire multilingue richement illustré présente un large éventail de vocabulaire courant et utile dans cinq langues européennes.

Le dictionnaire est divisé de façon thématique et couvre en détail la plupart des aspects du monde quotidien, du restaurant au gymnase, de la maison au lieu de travail, de l'espace au monde animal. Vous y trouverez également des mots et expressions supplémentaires pour la conversation et pour enrichir votre vocabulaire.

Il s'agit d'un outil de référence essentiel pour tous ceux qui s'intéressent aux langues - pratique, stimulant et d'emploi facile.

Quelques points à noter

Les cinq langues sont toujours présentées dans le même ordre - anglais, français, allemand, espagnol et italien.

Sauf en anglais, les noms sont donnés avec leurs articles définis qui indiquent leur genre (masculin, féminin ou neutre) et leur nombre (singulier ou pluriel):

seed	almonds
la graine	les amandes
der Samen	die Mandeln
la semilla	las almendras
il seme	le mandorle

Les verbes sont indiqués par un (v) après l'anglais, par exemple:

harvest (v) • récolter • ernten
• recolectar • raccogliere

Chaque langue a également son propre index à la fin du livre. Vous pourrez y vérifier un mot dans n'importe laquelle des cinq langues et vous serez renvoyé au(x) numéro(s) de(s) page(s) où il figure. Le genre est indiqué par les abréviations suivantes:

m = masculin
f = féminin
n = neutre

über das Wörterbuch

Bilder helfen erwiesenermaßen, Informationen zu verstehen und zu behalten. Dieses mehrsprachige Wörterbuch enthält eine Fülle von Illustrationen und präsentiert gleichzeitig ein umfangreiches aktuelles Vokabular in fünf europäischen Sprachen.

Das Wörterbuch ist thematisch gegliedert und behandelt eingehend die meisten Bereiche des heutigen Alltags, vom Restaurant und Fitnesscenter, Heim und Arbeitsplatz bis zum Tierreich und Weltraum. Es enthält außerdem Wörter und Redewendungen, die für die Unterhaltung nützlich sind und das Vokabular erweitern.

Dies ist ein wichtiges Nachschlagewerk für jeden, der sich für Sprachen interessiert - es ist praktisch, anregend und leicht zu benutzen.

Einige Anmerkungen

Die fünf Sprachen werden immer in der gleichen Reihenfolge aufgeführt - Englisch, Französisch, Deutsch, Spanisch und Italienisch.

Außer für Englisch werden Substantive mit den bestimmten Artikeln, die das Geschlecht (Maskulinum, Femininum oder Neutrum) und den Numerus (Singular oder Plural) ausdrücken, angegeben, zum Beispiel:

seed	almonds
la graine	les amandes
der Samen	die Mandeln
la semilla	las almendras
il seme	le mandorle

Die Verben sind durch ein (v) nach dem englischen Wort gekennzeichnet:

harvest (v) • récolter • ernten
• recolectar • raccogliere

Am Ende des Buchs befinden sich Register für jede Sprache. Sie können dort ein Wort in einer der fünf Sprachen und die jeweilige Seitenzahl nachsehen. Die Geschlechtsangabe erfolgt mit folgenden Abkürzungen:

m = Maskulinum
f = Femininum
n = Neutrum

sobre el diccionario

Es comprobado que el empleo de fotografías ayuda a la comprensión y a la retención de información. Basados en este principio, este diccionario plurilingüe y altamente ilustrado exhibe un amplio registro de vocabulario útil y actual en cinco idiomas europeos.

El diccionario aparece dividido según su temática y abarca la mayoría de los aspectos del mundo cotidiano con detalle, desde el restaurante al gimnasio, la casa al lugar de trabajo, el espacio al reino animal. Encontrará también palabras y frases adicionales para su uso en conversación y para ampliar su vocabulario.

Este diccionario es un instrumento de referencia esencial para todo aquel que esté interesado en los idiomas; es práctica, estimulante y fácil de usar.

Algunos puntos a observar

Los cinco idiomas se presentan siempre en el mismo orden: inglés, francés, alemán, español e italiano.

A excepción del inglés, los sustantivos se muestran con sus artículos definidos reflejando el género (masculino, femenino o neutro) y el número (singular/plural):

seed	almonds
la graine	les amandes
der Samen	die Mandeln
la semilla	las almendras
il seme	le mandorle

Los verbos se indican con una (v) después del inglés:

harvest (v) • récolter • ernten
• recolectar • raccogliere

Cada idioma tiene su propio índice. Aquí podrá mirar una palabra en cualquiera de los cinco idiomas y se le indicará el número de la página donde aparece. El género se indica utilizando las siguientes abreviaturas:

m = masculino
f = femenino
n = neutro

informazioni sul dizionario

È dimostrato che l'uso di immagini aiuta a capire e memorizzare le informazioni. Applicando tale principio, abbiamo realizzato questo dizionario multilingue, corredato da numerosissime illustrazioni, che presenta un ampio ventaglio di vocaboli utili in cinque lingue europee.

Il dizionario è diviso in vari argomenti ed esamina dettagliatamente molti aspetti del mondo moderno, dal ristorante alla palestra, dalla casa all'ufficio, dallo spazio al regno animale. L'opera contiene inoltre frasi e vocaboli utili per conversare e per estendere il proprio vocabolario.

È un'opera di consultazione essenziale per tutti gli appassionati delle lingue - pratica, stimolante e facile da usare.

Indicazioni

Le cinque lingue vengono presentate sempre nello stesso ordine: inglese, francese, tedesco, spagnolo e italiano.

In tutte le lingue, tranne l'inglese, i sostantivi vengono riportati con il relativo articolo determinativo, che indica il genere (maschile, femminile o neutro) e il numero (singolare o plurale), come ad esempio:

seed	almonds
la graine	les amandes
der Samen	die Mandeln
la semilla	las almendras
il seme	le mandorle

I verbi sono contraddistinti da una (v) dopo il vocabolo inglese, come ad esempio:

harvest (v) • récolter • ernten
• recolectar • raccogliere

Alla fine del libro ogni lingua ha inoltre il proprio indice, che consente di cercare un vocabolo in una qualsiasi delle cinque lingue e di trovare il rimando alla pagina che gli corrisponde. Il genere è indicato dalle seguenti abbreviazioni:

m = maschile
f = femminile
n = neutro



how to use this book

Whether you are learning a new language for business, pleasure, or in preparation for a vacation abroad, or are hoping to extend your vocabulary in an already familiar language, this dictionary is a valuable learning tool which you can use in a number of different ways.

When learning a new language, look out for cognates (words that are alike in different languages) and false friends (words that look alike but carry significantly different meanings). You can also see where the languages have influenced each other. For example, English has imported many terms for food from other European languages but, in turn, exported terms used in technology and popular culture.

You can compare two or three languages or all five, depending on how wide your interests are.

Practical learning activities

- As you move around your home, workplace, or school, try looking at the pages which cover that setting. You could then close the book, look around you and see how many of the objects and features you can name.
- Challenge yourself to write a story, letter, or dialogue using as many of the terms on a particular page as possible. This will help you retain the vocabulary and remember the spelling. If you want to build up to writing a longer text, start with sentences incorporating 2–3 words.
- If you have a very visual memory, try drawing or tracing items from the book onto a piece of paper, then close the book and fill in the words below the picture.
- Once you are more confident, pick out words in a foreign-language index and see if you know what they mean before turning to the relevant page to check if you were right.

comment utiliser ce livre

Que vous appreniez une nouvelle langue pour les affaires, le plaisir ou pour préparer vos vacances, ou encore si vous espérez élargir votre vocabulaire dans une langue qui vous est déjà familière, ce dictionnaire sera pour vous un outil d'apprentissage précieux que vous pourrez utiliser de plusieurs manières.

Lorsque vous apprenez une nouvelle langue, recherchez les mots apparentés (mots qui se ressemblent dans différentes langues) et les faux amis (mots qui se ressemblent mais ont des significations nettement différentes). Vous pouvez aussi voir comment les langues se sont influencées. Par exemple, l'anglais a importé des autres langues européennes de nombreux termes désignant la nourriture mais, en retour, exporté des termes employés dans le domaine de la technologie et de la culture populaire.

Vous pouvez comparer deux ou trois langues ou bien toutes les cinq, selon votre intérêt.

Activités pratiques d'apprentissage

- Lorsque vous vous déplacez dans votre maison, au travail ou à l'université, essayez de regarder les pages qui correspondent à ce contexte. Vous pouvez ensuite fermer le livre, regarder autour de vous et voir combien d'objets vous pouvez nommer.
- Forcez-vous à écrire une histoire, une lettre ou un dialogue en employant le plus de termes possibles choisis dans une page. Ceci vous aidera à retenir le vocabulaire et son orthographe. Si vous souhaitez pouvoir écrire un texte plus long, commencez par des phrases qui incorporent 2 à 3 mots.
- Si vous avez une mémoire très visuelle, essayez de dessiner ou de décalquer des objets du livre sur une feuille de papier, puis fermez le livre et inscrivez les mots sous l'image.
- Une fois que vous serez plus sûr de vous, choisissez des mots dans l'index de la langue étrangère et essayez de voir si vous en connaissez le sens avant de vous reporter à la page correspondante pour vérifier.

die Benutzung des Buchs

Ganz gleich, ob Sie eine Sprache aus Geschäftsgründen, zum Vergnügen oder als Vorbereitung für einen Auslandsurlaub lernen, oder Ihr Vokabular in einer Ihnen bereits vertrauten Sprache erweitern möchten, dieses Wörterbuch ist ein wertvolles Lernmittel, das Sie auf vielfältige Art und Weise benutzen können.

Wenn Sie eine neue Sprache lernen, achten Sie auf Wörter, die in verschiedenen Sprachen ähnlich sind sowie auf falsche Freunde (Wörter, die ähnlich aussehen aber wesentlich andere Bedeutungen haben). Sie können ebenfalls feststellen, wie die Sprachen einander beeinflusst haben. Englisch hat zum Beispiel viele Ausdrücke für Nahrungsmittel aus anderen europäischen Sprachen übernommen und andererseits viele Begriffe aus der Technik und Popkultur ausgeführt.

Sie können je nach Ihrem Interesse zwei oder drei, oder auch alle fünf Sprachen miteinander vergleichen.

Praktische Übungen

- Versuchen Sie sich zu Hause, am Arbeits- oder Studienplatz den Inhalt der Seiten einzuprägen, die Ihre Umgebung behandeln. Schließen Sie dann das Buch und prüfen Sie, wie viele Gegenstände Sie in den anderen Sprachen sagen können.
- Schreiben Sie eine Geschichte, einen Brief oder Dialog und benutzen Sie dabei möglichst viele Ausdrücke von einer bestimmten Seite des Wörterbuchs. Dies ist eine gute Methode, sich das Vokabular und die Schreibweise einzuprägen. Sie können mit kurzen Sätzen von zwei bis drei Worten anfangen und dann nach und nach längere Texte schreiben.
- Wenn Sie ein visuelles Gedächtnis haben, können Sie Gegenstände aus dem Buch abzeichnen oder abpausen. Schließen Sie dann das Buch und schreiben Sie die passenden Wörter unter die Bilder.
- Wenn Sie mehr Sicherheit haben, können Sie Wörter aus einem der Fremdsprachenregister aussuchen und deren Bedeutung aufschreiben, bevor Sie auf der entsprechenden Seite nachsehen.

cómo utilizar este libro

Ya se encuentre aprendiendo un idioma nuevo por motivos de trabajo, placer, o para preparar sus vacaciones al extranjero, o ya quiera ampliar su vocabulario en un idioma que ya conoce, este diccionario es un instrumento muy valioso que podrá utilizar de distintas maneras.

Cuando esté aprendiendo un idioma nuevo, busque palabras similares en distintos idiomas y palabras que parecen similares pero que poseen significados totalmente distintos. También podrá observar cómo los idiomas se influyen unos a otros. Por ejemplo, la lengua inglesa ha importado muchos términos de comida de otras lenguas pero, a cambio, ha exportado términos empleados en tecnología y cultura popular.

Podrá comparar dos o tres idiomas o los cinco, dependiendo de cómo de amplios sean sus intereses.

Actividades prácticas de aprendizaje

- Mientras se desplaza por su casa, lugar de trabajo o colegio, intente mirar las páginas que se refieren a ese lugar. Podrá entonces cerrar el libro, mirar a su alrededor y ver cuántos objetos o características puede nombrar.
- Desafíese a usted mismo a escribir una historia, carta o diálogo empleando tantos términos de una página concreta como le sea posible. Esto le ayudará a retener vocabulario y recordar la ortografía. Si quiere ir progresando para poder escribir un texto más largo, comience con frases que incorporen 2 ó 3 palabras.
- Si tiene buena memoria visual, intente dibujar o calcar objetos del libro; luego cierre el libro y escriba las palabras correspondientes debajo del dibujo.
- Cuando se sienta más seguro, escoja palabras del índice de uno de los idiomas y vea si sabe lo que significan antes de consultar la página correspondiente para comprobarlo.

come usare questo libro

Che stiate imparando una lingua nuova a scopo di lavoro, per diletto o in preparazione per una vacanza all'estero, o desideriate estendere il vostro vocabolario in una lingua che vi è già familiare, questo dizionario è uno strumento di apprendimento prezioso che potete usare in vari modi diversi.

Quando imparate una lingua nuova, cercate le parole affini per origine (che sono quindi simili nelle varie lingue) ma occhio alle false analogie (vocaboli che sembrano uguali ma hanno significati molto diversi). Questo dizionario mostra inoltre come le lingue hanno influito l'una sull'altra (l'inglese, per esempio, ha importato dalle altre lingue europee molti vocaboli relativi agli alimenti ma ne ha esportati molti altri relativi alla tecnologia e alla cultura popolare) e vi consente di confrontare due, tre o anche tutte e cinque le lingue, a seconda di quelle che vi interessano.

Attività pratiche di apprendimento

- Girando per casa, in ufficio, a scuola, guardate le pagine relative all'ambiente in cui vi trovate, poi chiudete il libro, guardatevi attorno e cercate di ricordare il nome del maggior numero possibile di oggetti e strutture.
- Provate a scrivere un racconto, una lettera o un dialogo usando il maggior numero possibile dei vocaboli riportati su di una pagina in particolare. Vi aiuterà a memorizzare i vocaboli e a ricordare come si scrivono. Se volete scrivere testi più lunghi, cominciate con delle frasi che comprendano 2 o 3 delle parole.
- Se avete una memoria molto visiva, prendete un foglio di carta e disegnateli o ricopiatevi le immagini che appaiono nel libro, quindi chiudete il libro e scrivete le parole sotto alle immagini.
- Quando vi sentite più sicuri, scegliete dei vocaboli dall'indice di una lingua straniera e cercate di ricordarne i significati, trovando poi le pagine corrispondenti per verificare che siano giusti.





**people
les gens
die Menschen
la gente
le persone**

body • le corps • der Körper • el cuerpo • il corpo

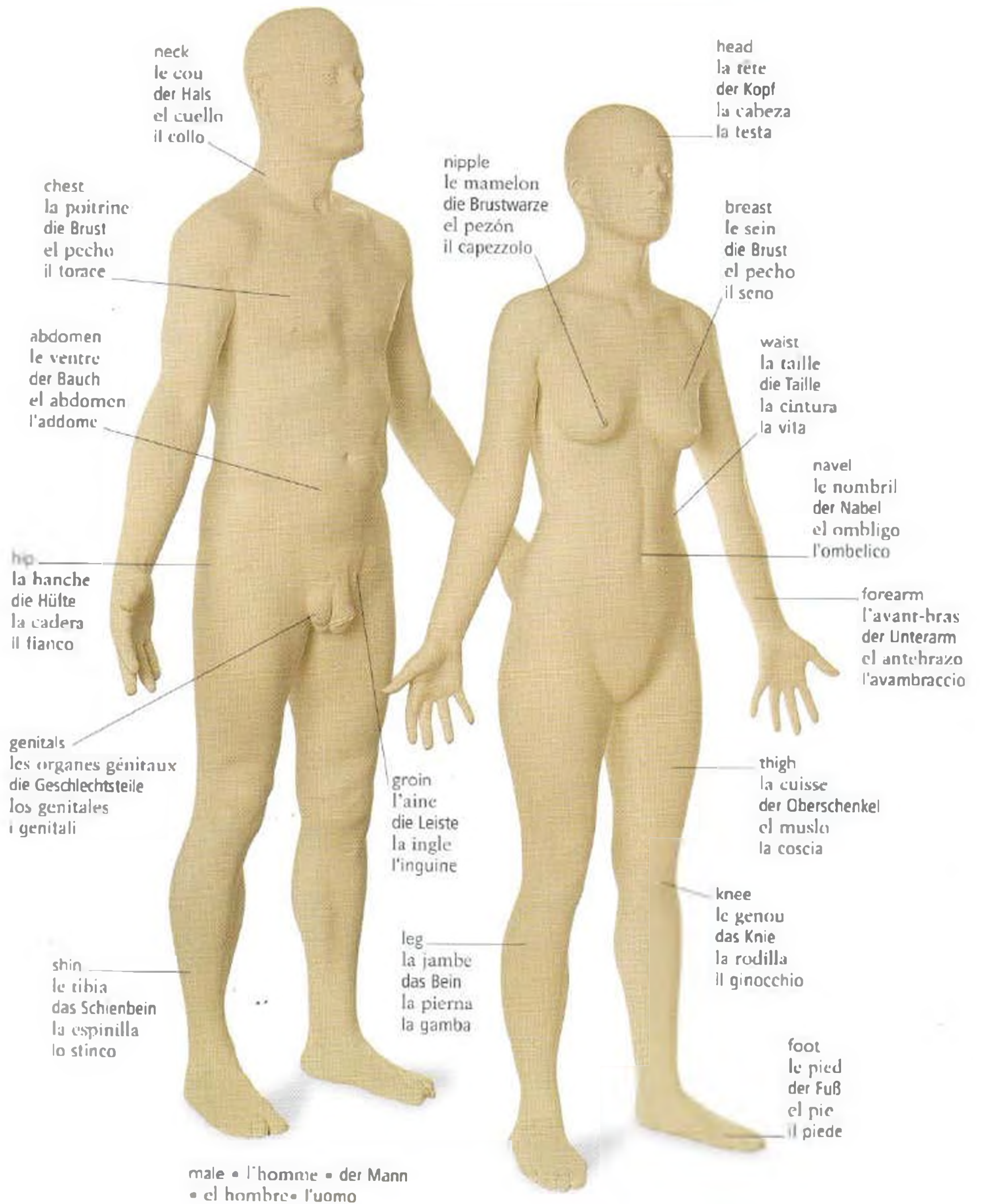

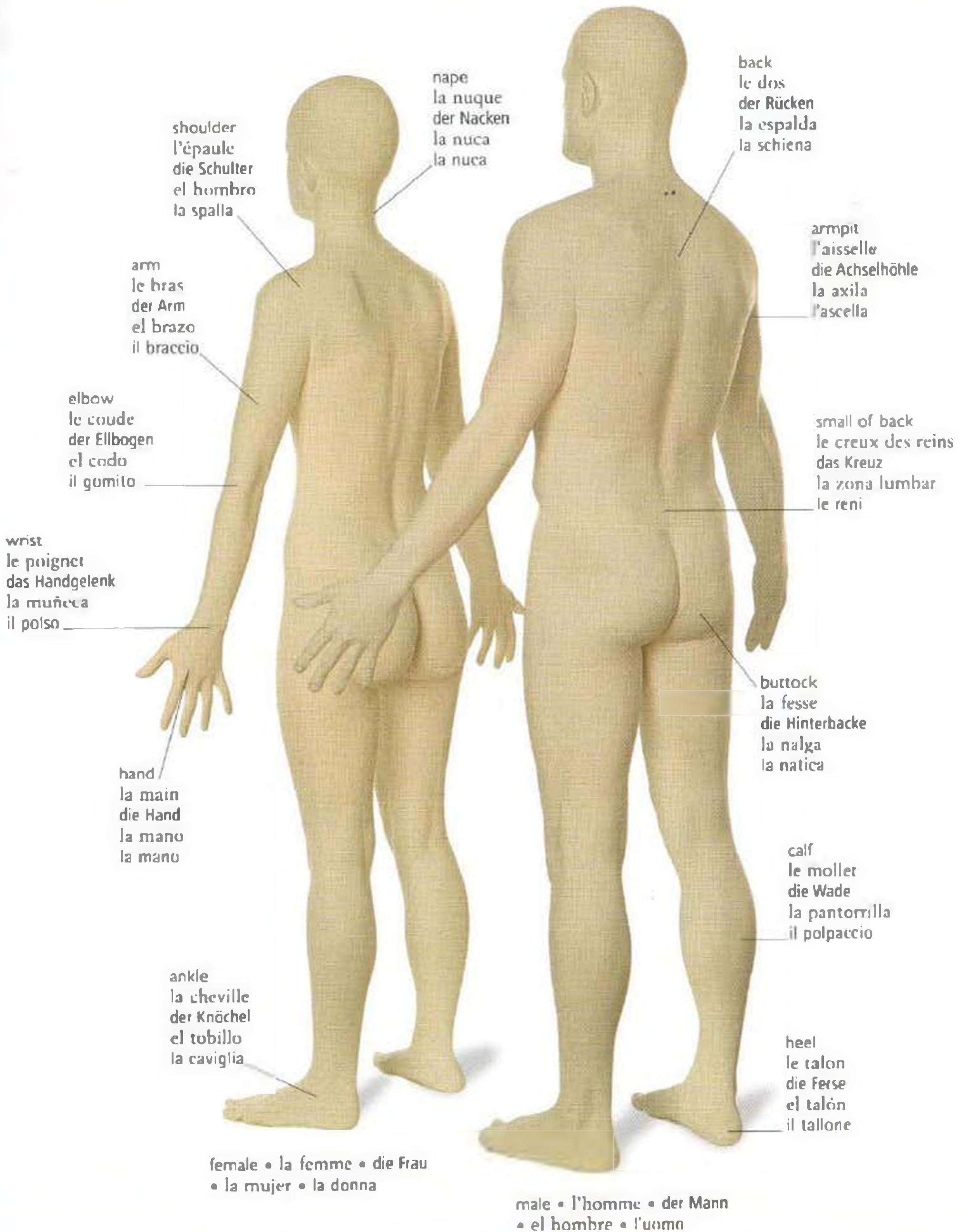

face • le visage • das Gesicht • la cara • la faccia

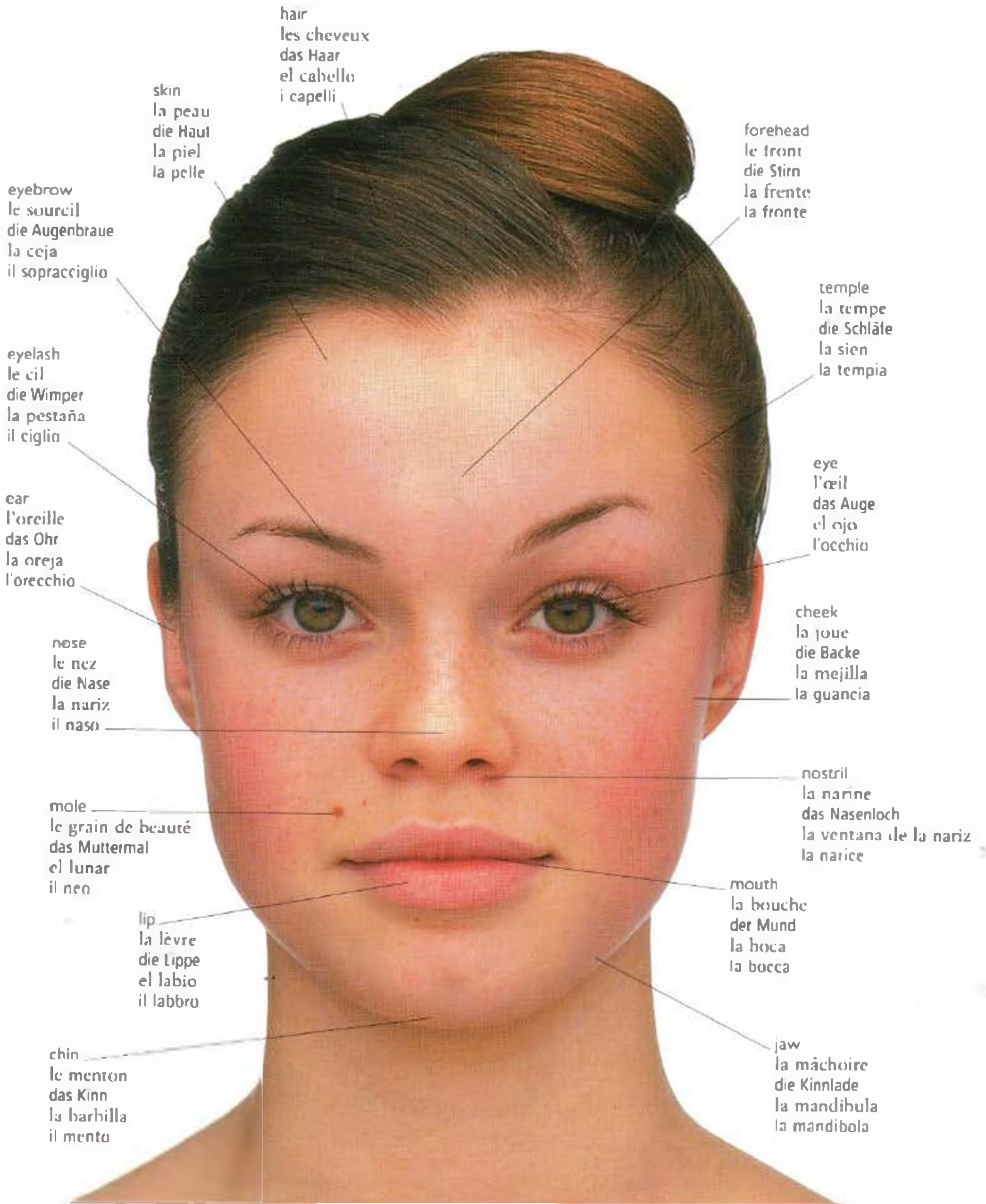



wrinkle • la ride • die Falte
• la arruga • la ruga



freckle • la tache de rousseur
• die Sommersprosse •
la peca • la lentiggine



pore • le pore • die Pore
• el poro • il poro



dimple • la fossette
• das Grübchen • el hoyuelo
• la fossetta

hand • la main • die Hand • la mano • la mano



foot • le pied • der Fuß • el pie • il piede



muscles • les muscles • die Muskeln • los músculos • i muscoli

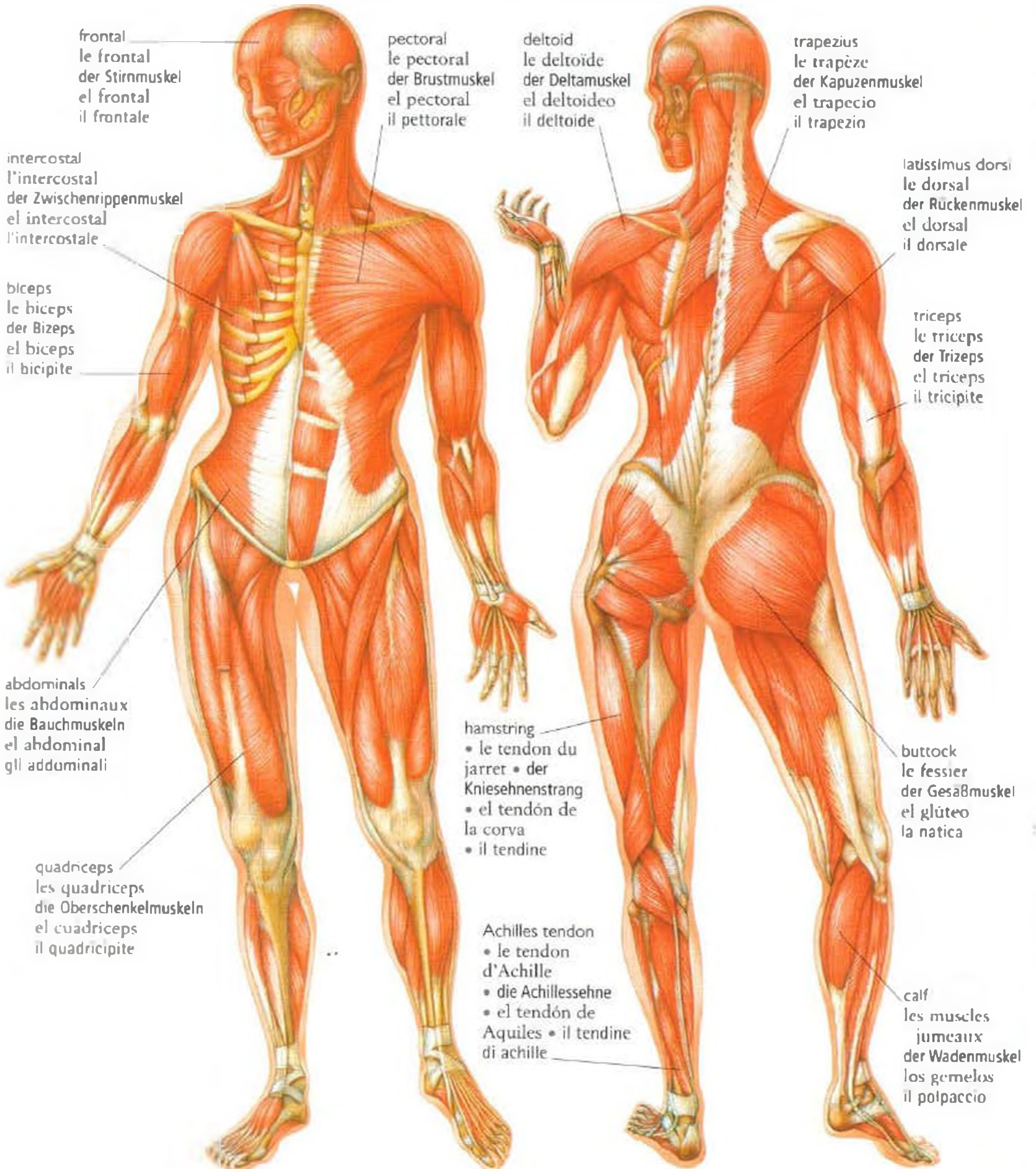

skeleton • le squelette • das Skelett • el esqueleto • lo scheletro

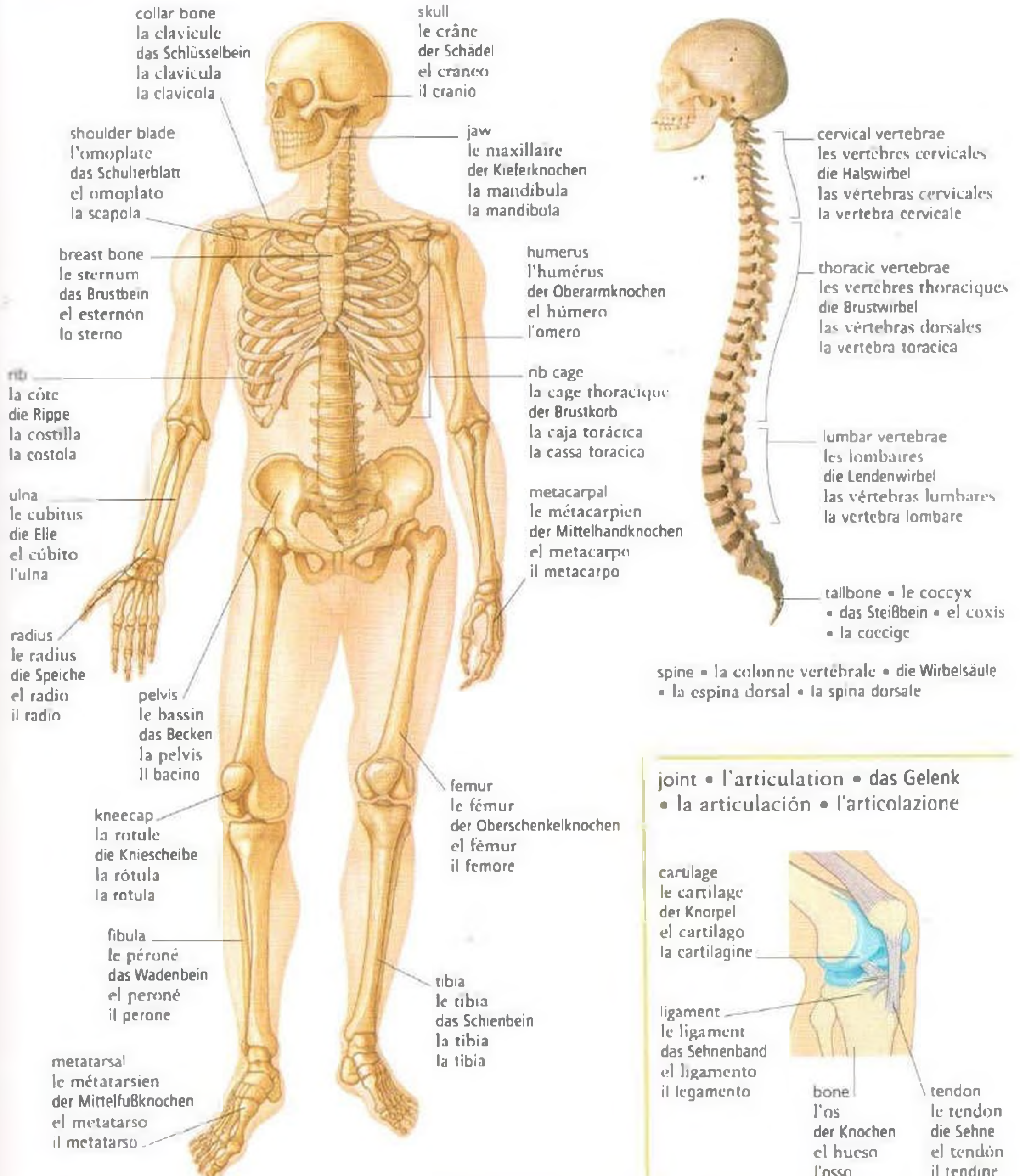

internal organs • les organes internes • die inneren Organe
• los órganos internos • gli organi interni

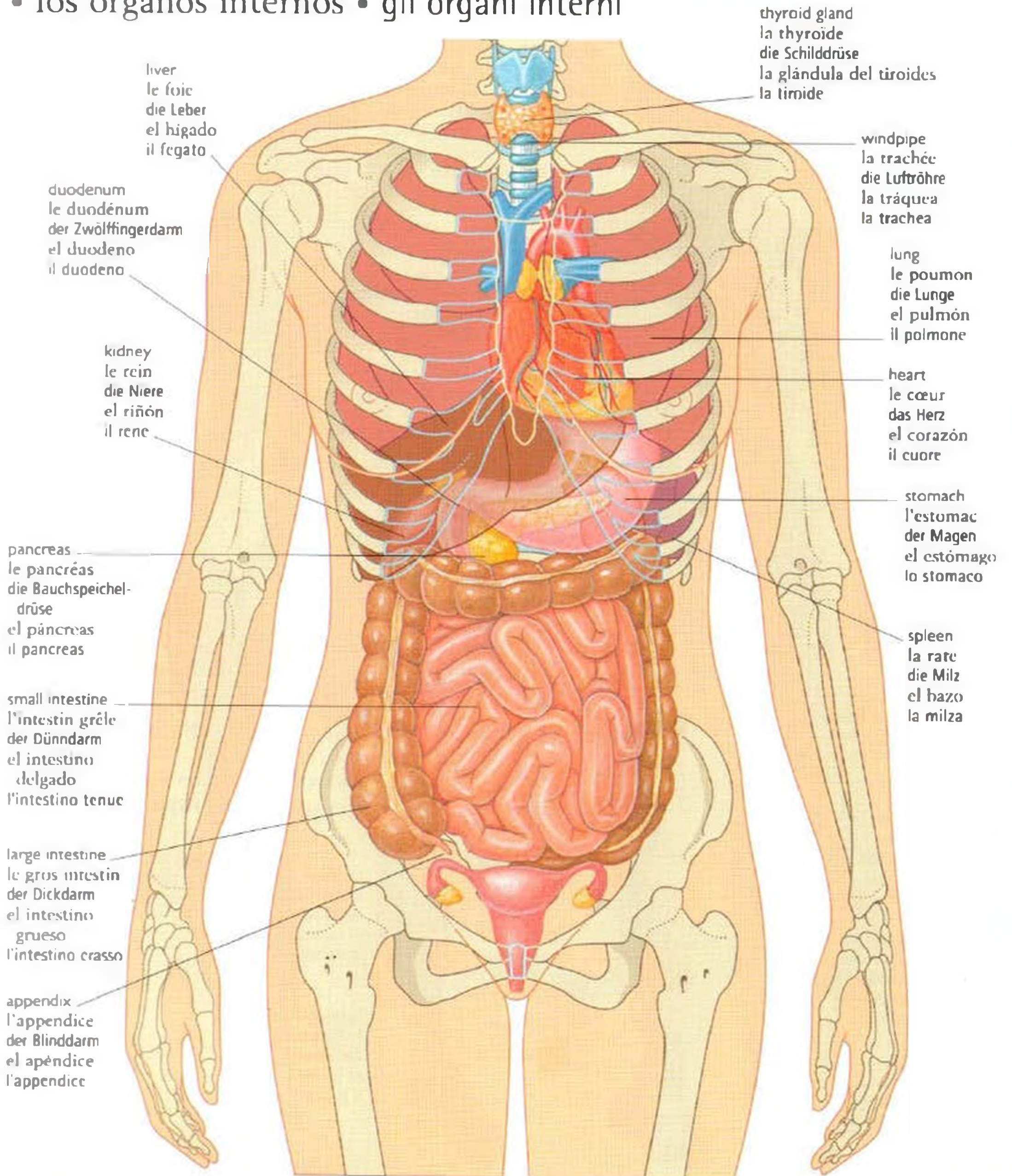

head • la tête • der Kopf • la cabeza • la testa

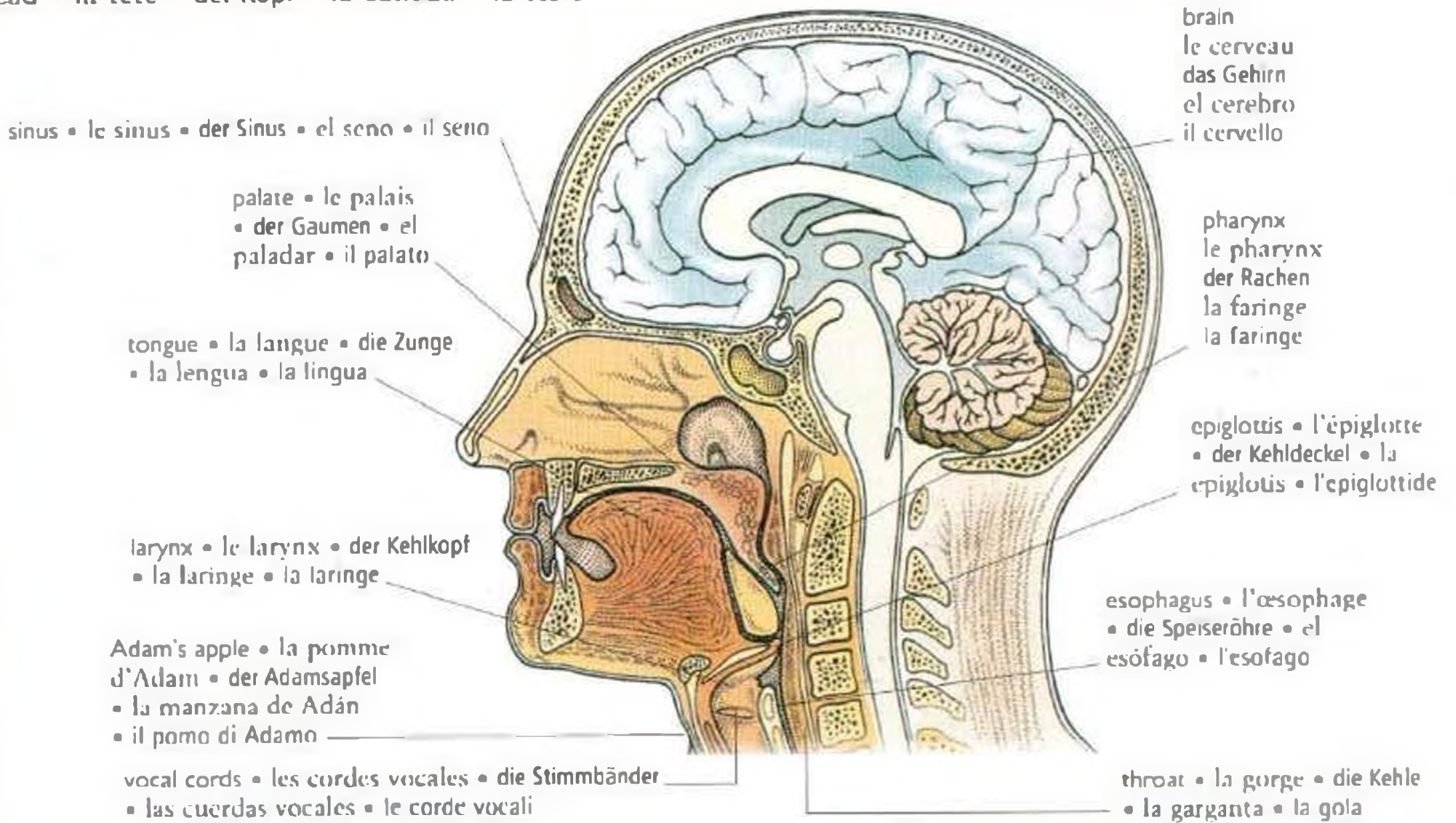

body systems • les systèmes du corps • die Körpersysteme • los sistemas • i sistemi corporali

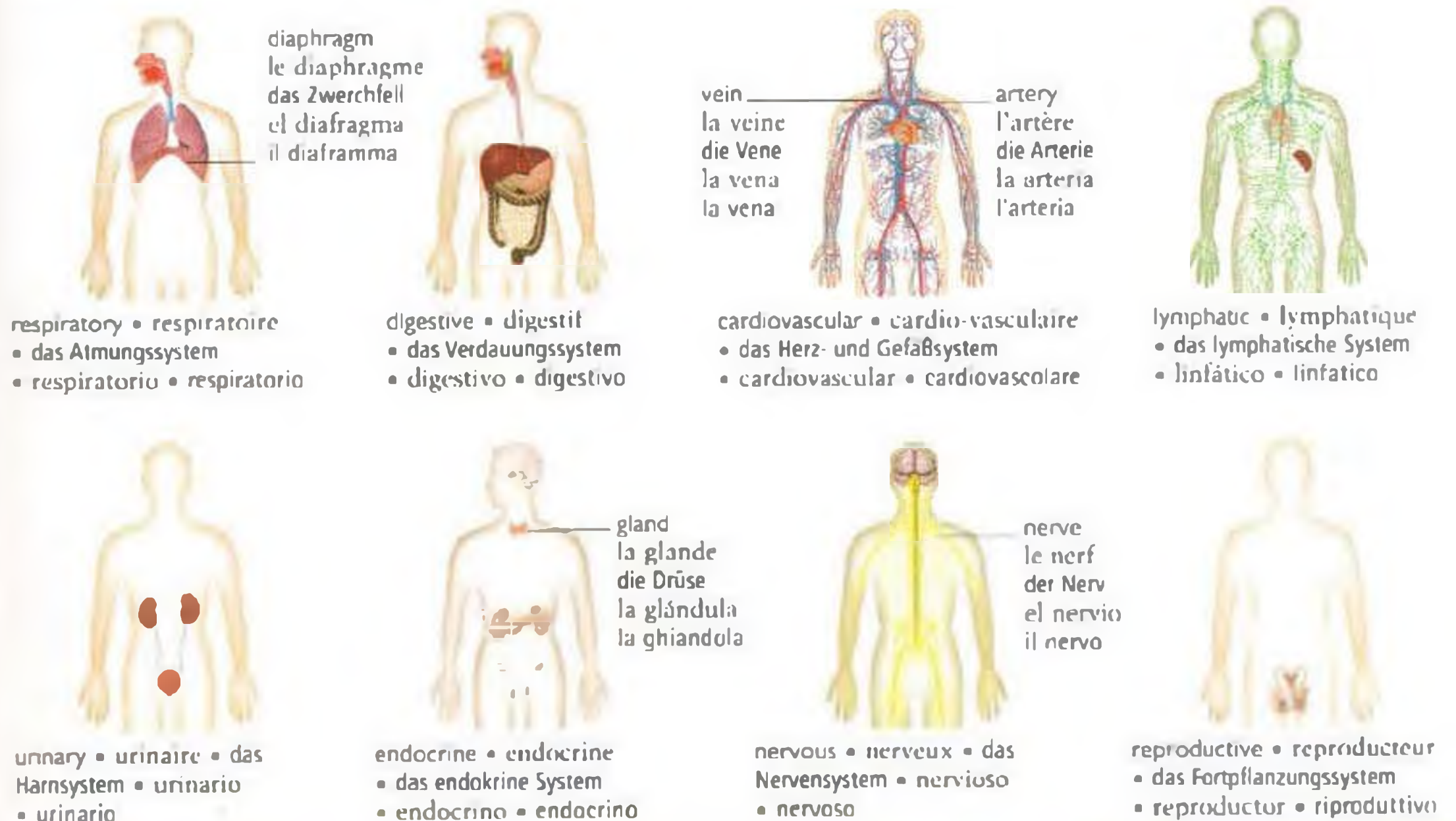

reproductive organs • les organes de reproduction
 • die Fortpflanzungsorgane • los órganos reproductores
 • gli organi riproduttivi

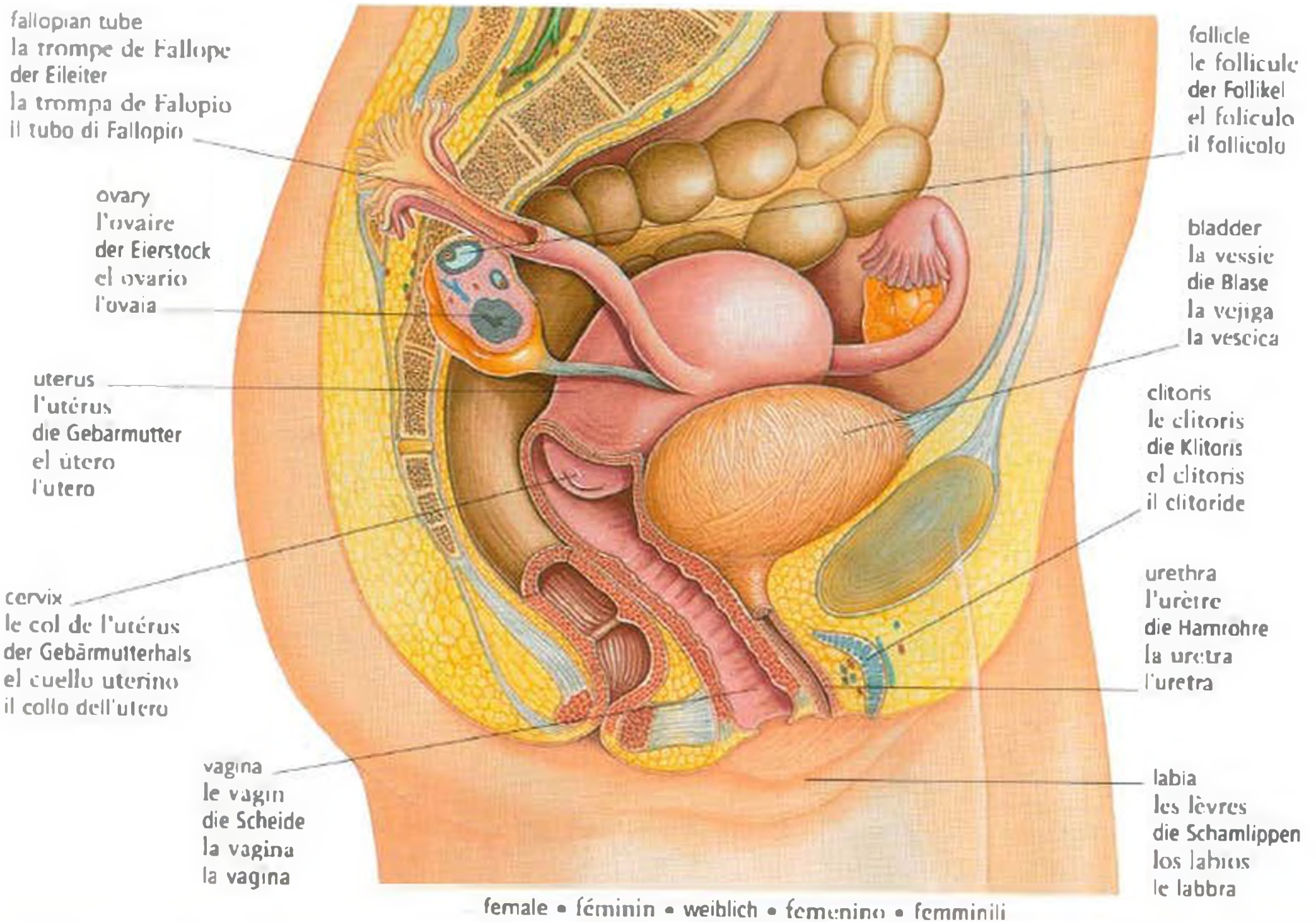

reproduction • la reproduction
 • die Fortpflanzung • la reproducción
 • la riproduzione

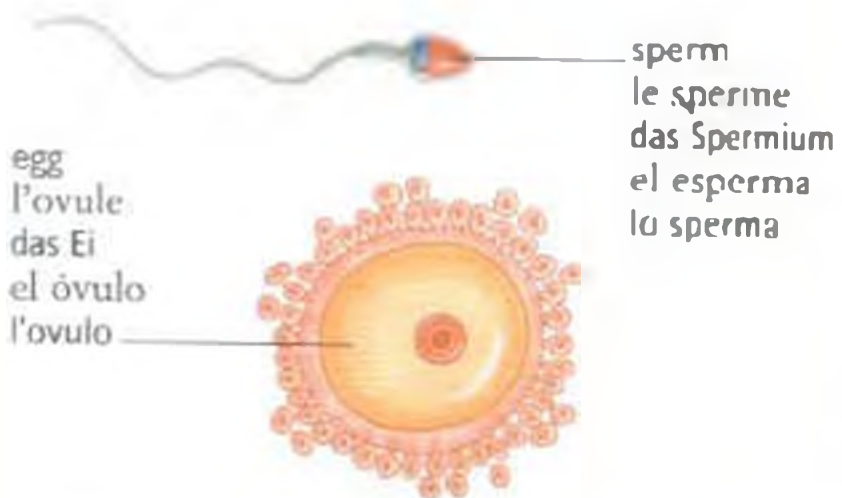

fertilization • la fertilisation • die Befruchtung
 • la fertilización • la fecondazione

hormone l'hormone das Hormon la hormona l'ormone	impotent impuissant impotent impotente impotente	menstruation les règles die Menstruation la menstruación la mestruazione
ovulation l'ovulation der Eisprung la ovulación l'ovulazione	fertile fécond fruchtbar fétil fecondo	intercourse les rapports sexuels der Geschlechtsverkehr el coito il coito
infertile stérile steril estéril sterile	conceive concevoir empfangen concebir concepire	sexually transmitted disease la maladie sexuellement transmissible die Geschlechtskrankheit la enfermedad de transmisión sexual la malattia trasmissibile per via sessuale

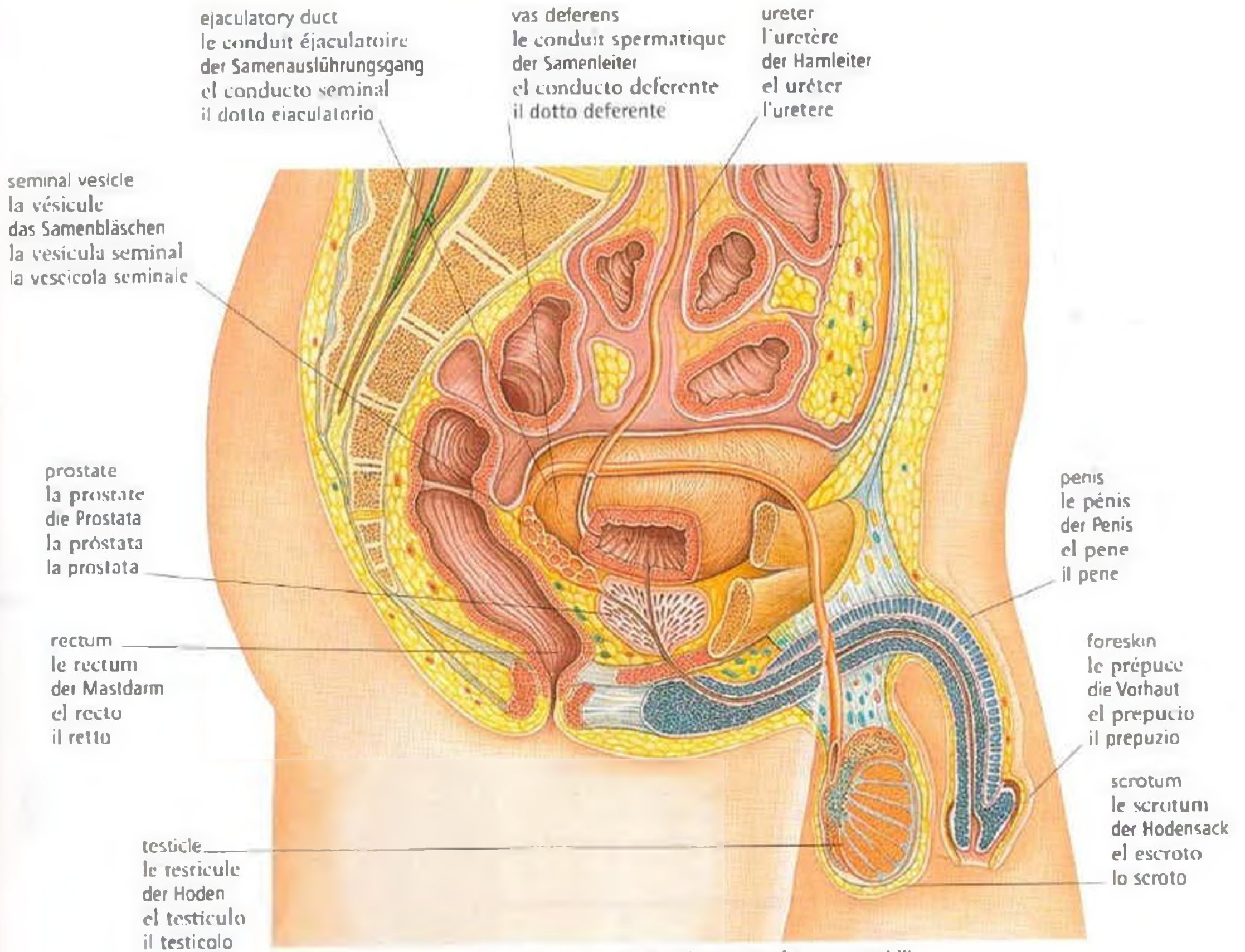

male • masculin • männlich • masculino • maschili

contraception • la contraception • die Empfängnisverhütung
• la anticoncepción • la contraccezione



cap
le pessaire
das Pessar
el anillo cervical
il cappuccio cervicale



diaphragm
le diaphragme
das Diaphragma
el diafragma
il diaframma



condom
le condom
das Kondom
el condón
il preservativo



IUD
le stérilet
die Spirale
el dispositivo intrauterino DIU
il dispositivo intrauterino



pill
la pilule
die Pille
la pastilla
la pillola

family • la famille • die Familie • la familia • la famiglia

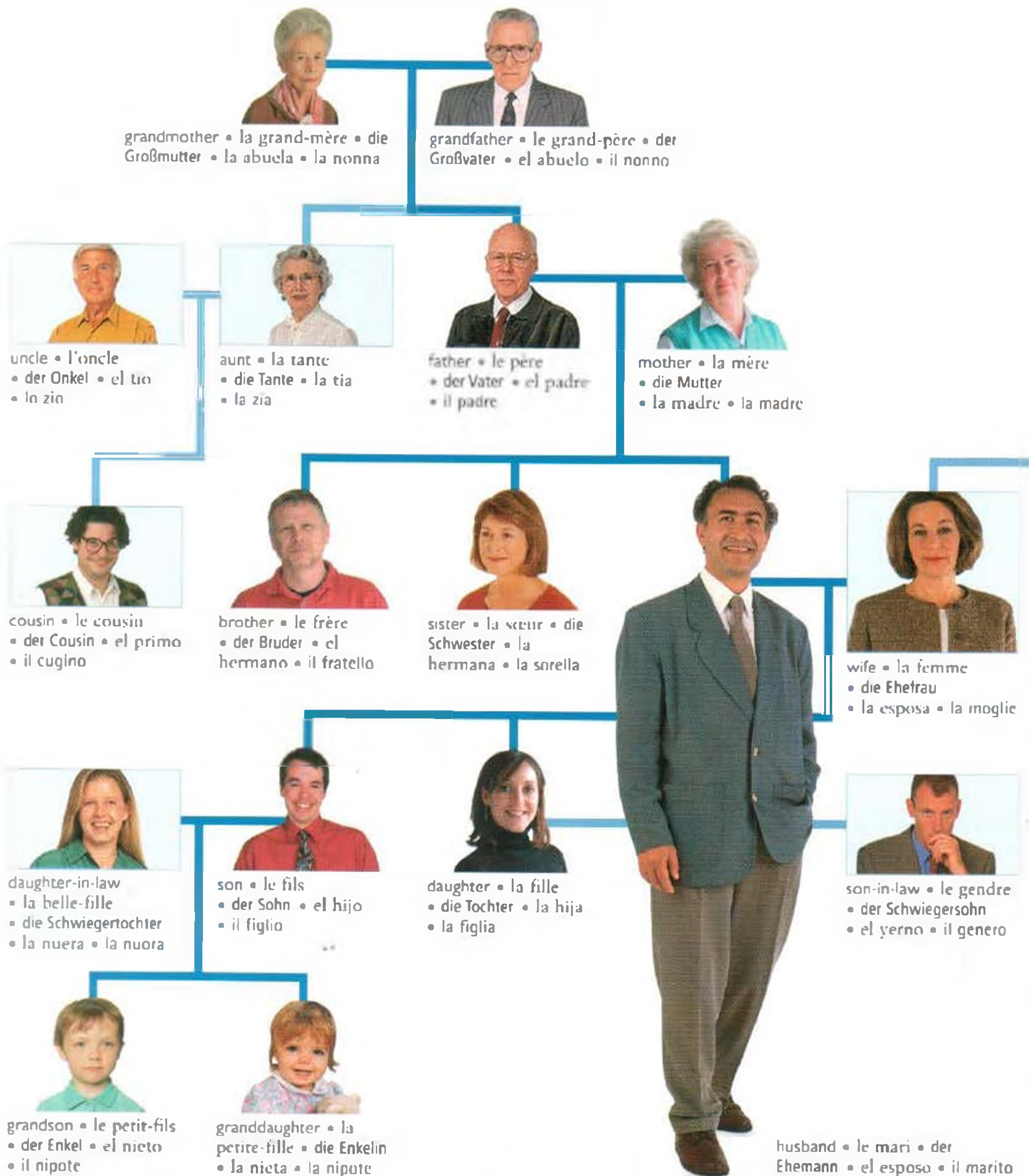

relatives
les parents
die Verwandten
los parientes
i parenti

parents
les parents
die Eltern
los padres
i genitori

grandchildren
les petits-enfants
die Enkelkinder
los nietos
i nipoti

stepmother
la belle-mère
die Stiefmutter
la madrastra
la matrigna

stepson
le beau-fils
der Stiefsohn
el hijastro
il figliastro

generation
la génération
die Generation
la generación
la generazione

grandparents
les grands-parents
die Großeltern
los abuelos
i nonni

children
les enfants
die Kinder
los niños
i bambini

stepfather
le beau-père
der Stiefvater
el padrastro
il patrigno

stepdaughter
la belle-fille
die Stieftochter
la hijastra
la figliastra

partner
le/la partenaire
der Partner/die Partnerin
el/la compañero/-a
il/la compagno/-a

twins
les jumeaux
die Zwillinge
los gemelos
i gemelli



mother-in-law
• la belle-mère
• die Schwiegermutter
• la suegra • la suocera



father-in-law
• le beau-père
• der Schwiegervater
• el suegro • il suocero



brother-in-law
• le beau-frère
• der Schwager • el
cuñado • il cognato



sister-in-law • la belle-
sœur • die Schwägerin
• la cuñada
• la cognata



niece • la nièce
• die Nichte • la
sobrina • la nipote



nephew • le neveu
• der Nefte • el
sobrino • il nipote

Mrs.
Madame
Frau
Señora
Signora

titles • les titres • die Anreden
• los tratamientos • gli appellativi

Miss
Mademoiselle
Fräulein
Señorita
Signorina

Mr.
Monsieur
Herr
Señor
Signore

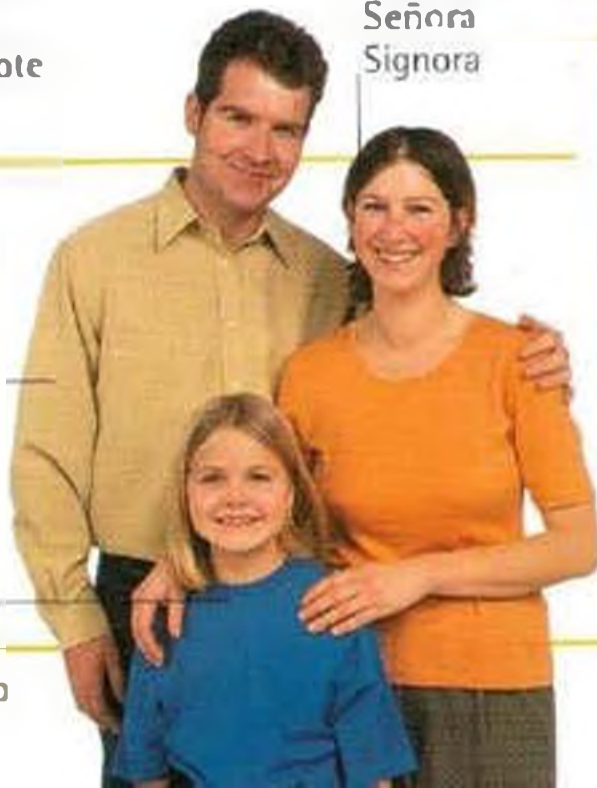

stages • les stades • die Stadien
• las etapas • le fasi



baby • le bébé
• das Baby • el bebé
• il bimbo



child • l'enfant
• das Kind • el niño
• il bambino



boy • le garçon
• der Junge • el niño
• il ragazzo



girl • la fille
• das Mädchen
• la niña • la ragazza



teenager • l'adolescente
• die Jugendliche
• la adolescente
• l'adolescente



adult • l'adulte • der
Erwachsene • el adulto
• l'adulto



man • l'homme
• der Mann
• el hombre • l'uomo



woman • la femme
• die Frau • la mujer
• la donna

relationships • les relations • die Beziehungen • las relaciones
• i rapporti

manager
le chef
der Chef
el jefe
il capo

assistant
l'assistante
die Assistentin
la asistente
l'assistente

business partner
l'associée
die Geschäftspartnerin
la socia
il partner di affari

employer
l'employeuse
die Arbeitgeberin
la empresaria
il datore di lavoro

employee
l'employé
der Arbeitnehmer
el empleado
l'impiegato

colleague
le collègue
der Kollege
el compañero
il collega



office • le bureau • das Büro • la oficina • l'ufficio



neighbor • le voisin
• der Nachbar • el vecino
• il vicino



friend • l'ami • der Freund
• el amigo • l'amico



acquaintance • la connaissance
• der Bekannte • el conocido
• il conoscente



pen pal • le correspondant
• der Brieffreund • el amigo
por correspondencia
• l'amico di penna



boyfriend
le petit ami
der Freund
el novio
il ragazzo

girlfriend
la petite amie
die Freundin
la novia
la ragazza



fiance
le fiancé
der Verlobte
el prometido
il fidanzato

fiancée
la fiancée
die Verlobte
la prometida
la fidanzata

couple • le couple • das Paar • la pareja • la coppia

engaged couple • les fiancés • die Verlobten • la pareja • i fidanzati

emotions • les émotions • die Gefühle • las emociones • le emozioni



smile
le sourire
das Lächeln
la sonrisa
il sorriso

happy • heureux • glücklich
• contento • felice



sad • triste • traurig • triste
• triste



excited • excité • aufgeregt
• entusiasmado • eccitato



bored • ennuyé • gelangweilt
• aburrido • annoiato



surprised • surpris
• überrascht • sorprendido
• sorpreso



scared • effrayé • erschrocken
• asustado • spaventato



frown • le froncement
de sourcils • das
Stirnrunzeln • el ceño
fruncido • aggrottare
le sopracciglia

angry • fâché • verärgert
• enfadado • arrabbiato



confused • confus • verwirrt
• confuso • confus



worried • inquiet • besorgt
• preocupado • preocupato



nervous • nerveux • nervös
• nervioso • nervoso



proud • fier • stolz
• orgulloso • fiero



confident • confiant
• selbstsicher • seguro de sí
mismo • fiducioso



embarrassed • gêné
• verlegen • avergonzado
• imbarazzato



shy • timide • schüchtern
• tímido • tímido

upset
consterné
bestürzt
triste
turbato

laugh (v)
rire
lachen
reir
ridere

sigh (v)
soupirer
seufzen
suspirar
sospirare

shout (v)
crier
schreien
gritar
gridare

shocked
choqué
schockiert
horrorizado
scandalizzato

cry (v)
pleurer
weinen
llorar
piangere

faint (v)
s'évanouir
in Ohnmacht fallen
desmayarse
svenire

yawn (v)
hâiller
gähnen
bostezar
shadigliare

life events • les événements de la vie • die Ereignisse des Lebens
 • los acontecimientos de una vida • gli avvenimenti della vita



be born (v) • naître • geboren werden • nacer • nascere



start school (v) • commencer à l'école • zur Schule kommen • empezar el colegio • iniziare la scuola



make friends (v) • faire des amis • sich befreunden • hacer amigos • fare amicizia



graduate (v) • obtenir sa licence • graduieren • graduarse • laurearsi



get a job (v) • trouver un emploi • eine Stelle bekommen • conseguir un trabajo • trovare un lavoro



fall in love (v) • tomber amoureux • sich verlieben • enamorarse • innamorarsi



get married (v) • se marier • heiraten • casarse • sposarsi



have a baby (v) • avoir un bébé • ein Baby bekommen • tener un hijo • avere un bambino



wedding • le mariage • die Hochzeit • la boda • il matrimonio



divorce • le divorce • die Scheidung • el divorcio • il divorzio



funeral • l'enterrement • das Begräbnis • el funeral • il funerale

christening
 le baptême
 die Taufe
 el bautizo
 il battesimo

die (v)
 mourir
 sterben
 morir
 morire

bar mitzvah
 la bar-mitsvah
 die Bar Mizwa
 el bar mitzvah
 il bar mitzvah

make a will (v)
 faire son testament
 sein Testament machen
 hacer testamento
 fare testamento

anniversary
 l'anniversaire de mariage
 der Hochzeitstag
 el aniversario
 l'anniverario

birth certificate
 l'acte de naissance
 die Geburtsurkunde
 el acta de nacimiento
 il certificato di nascita

emigrate (v)
 émigrer
 emigrieren
 emigrar
 emigrare

wedding reception
 le repas de nocces
 die Hochzeitsfeier
 el hanquete de boda
 il ricevimento nuziale

retire (v)
 prendre sa retraite
 in den Ruhestand treten
 retirarse
 andare in pensione

honeymoon
 le voyage de nocces
 die Hochzeitsreise
 la luna de miel
 il viaggio di nozze

celebrations • les fêtes • die Feste • las celebraciones • le celebrazioni

birthday party
la fête
die Geburtstagsfeier
la fiesta de cumpleaños
la festa di compleanno

card
la carte
die Karte
la tarjeta
la cartolina



birthday • l'anniversaire • der
Geburtstag • el cumpleaños
• il compleanno



present
le cadeau
das Geschenk
el regalo
il regalo



Christmas • le Noël • das
Weihnachten • la Navidad
• il Natale

festivals • les fêtes • die
Feste • los festivales
• le feste



Passover • la Pâque • das
Passah • la Pascua judia
• la Pasqua ebraica

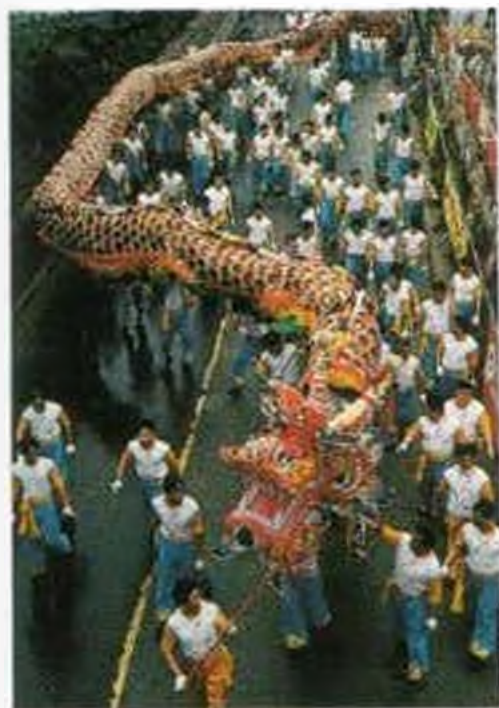

New Year • le Nouvel An
• das Neujahr • el Año Nuevo
• il Capodanno



carnival • le carnaval • der Karneval
• el carnaval • il carnevale

procession
le défilé
der Umzug
el desfile
la processione

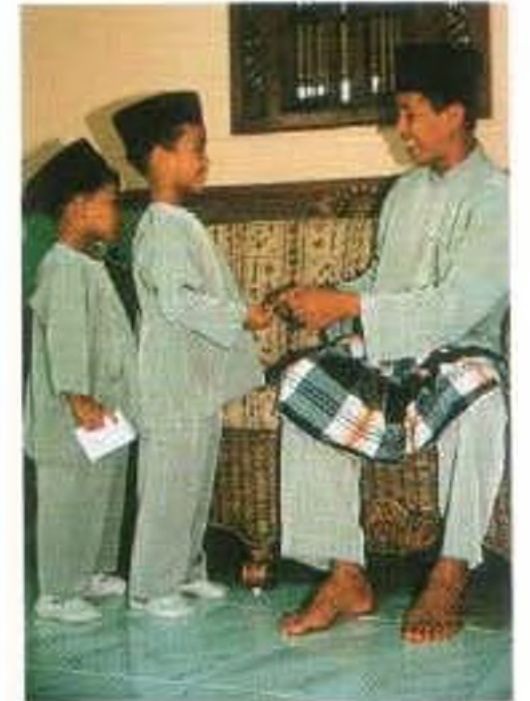

Ramadan • le Ramadan
• der Ramadan • el Ramadán
• il Ramadan

ribbon
le ruban
das Band
la cinta
il nastro



Thanksgiving • la fête de Thanksgiving
• der Thanksgiving Day • el día de Acción
de Gracias • il giorno del ringraziamento



Easter • Pâques • das
Ostern • la Pascua •
la Pasqua



Halloween • la veille de la Tou-
saint • das Halloween • el día de
Halloween • la vigilia d'Ognissanti



Diwali • la Diwali • das
Diwali • el Diwali • il Diwali



appearance
l'apparence
die äußere Erscheinung
la apariencia
l'aspetto

children's clothing • les vêtements d'enfants
• die Kinderkleidung • la ropa de niño • gli abiti da bambino

baby • le bébé • das Baby • el bebé • il bimbo

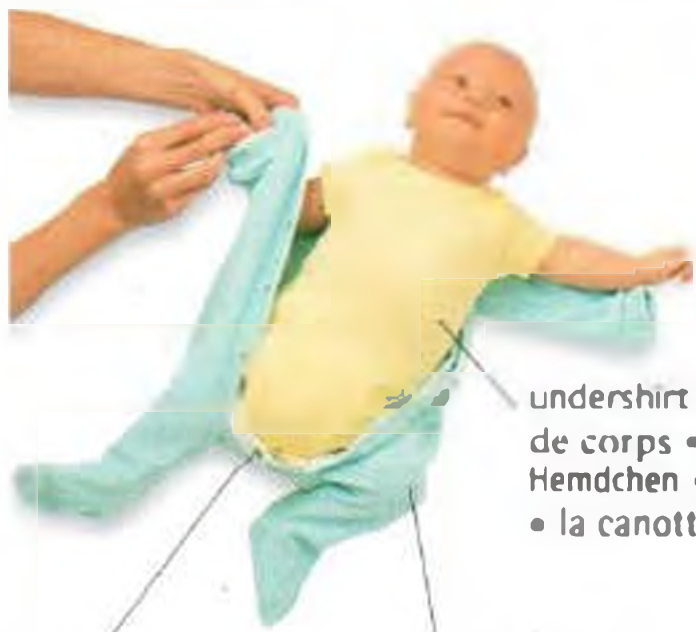

undershirt • le tricot de corps • das Hemdchen • la camiseta • la canottiera



sleeper • le pyjama • der Schlafanzug • el mameluco • il pigiama



snowsuit • la combinaison de neige • der Schneeanzug • el traje de invierno • la tutina da neve



romper suit • la combinaison-short • der Spielanzug • el mameluco sin pies • la tutina senza maniche



bib • le bavoir • das Lätzchen • el babero • il bavaglino

snap • le bouton-pression • der Druckknopf • el botón • il bottone automatico

onesize • la grenouillère • der Strampelanzug • el mameluco • la tutina



mittens • les moufles • die Babyhandschuhe • los guantes • i guanti



booties • les chaussons • die Babyschuhe • las hotas • le scarpette



cloth diaper • la couche éponge • die Stoffwindel • el pañal de felpa • il pannolino di spugna



disposable diaper • la couche jetable • die Wegwerfwindel • el pañal desechable • il pannolino usa e getta



plastic underpants • la culotte en plastique • das Gummihöschen • el calzón de plástico • le mutande di plastica

toddler • le petit enfant • das Kleinkind • el niño pequeño • il bambino piccolo



sun bonnet • le chapeau de soleil • der Sonnenhut • el gorro para el sol • il cappello per il sole



overalls • la salopette • die Latzhose • los pantalones con peto • la salopette

shorts • le bermuda • die Shorts • los shorts • i pantaloncini



t-shirt • le t-shirt • das T-Shirt • la playera • la maglietta



skirt • la jupe • der Rock • la falda • la gonna



apron • le tablier • die Schürze • el delantal • il grembiolino

child • l'enfant • das Kind • el niño • il bambino



dress • la robe
• das Kleid • el
vestido • il vestito

hood
la capuche
die Kapuze
la capucha
il cappuccio

sandals
les sandales
die Sandalen
los huaraches
i sandali

summer • l'été • der
Sommer • el verano
• l'estate



raincoat • l'imperméable
• der Regenmantel
• el impermeable
• l'impermeabile

jeans
le jean
die Jeans
los jeans
i jeans



backpack
le sac à dos
der Rucksack
la mochila
lo zaino

fall • l'automne
• der Herbst • el otoño
• l'autunno

toggle
le bouton
der Knebelknopf
el broche
l'olivetta



duffel coat • le duffel-
coat • der Dufflecoat • el
abrigo • il montgomery



scarf
l'écharpe
der Schal
la bufanda
la sciarpa

parka
l'anorak
der Anorak
la chamarra
l'esquimo

galoshes
• les bottes de
caoutchouc
• die Gummistiefel
• las botas de
agua • le galosce

winter • l'hiver • der
Winter • el invierno
• l'inverno



robe
la robe de chambre
der Morgenrock
la bata
la vestaglia

nightgown
la chemise de nuit
das Nachthemd
el camisón
la camicia da notte

slippers
les pantoufles
die Hausschuhe
las pantuflas
le pantofole

nightwear • les vêtements de nuit • die Nachtwäsche
• la ropa para dormir • gli indumenti per la notte

logo
le logo
das Logo
el logotipo
il distintivo



soccer uniform • la tenue
de foot • der Fußballdress
• el uniforme del equipo
• la tenuta da calcio

sneakers
les haskets
die Sportschuhe
los tenis
le scarpe da ginnastica



warm-up suit • le
survêtement • der
Trainingsanzug • los
pants • la tuta



leggings • les leggings
• die Leggings • las
mallas • il pantacollant

natural fiber
la fibre naturelle
die Naturfaser
la fibra natural
la fibra naturale

synthetic
synthétique
synthetisch
sintético
sintetico

Is it machine washable?
C'est lavable en machine?
Ist es waschmaschinenfest?
¿Se puede lavar en lavadora?
È lavabile in lavatrice?

Will this fit a two-year-old?
C'est la taille pour deux ans?
Passt das einem Zweijährigen?
¿Le quedará a un niño de dos años?
È la taglia giusta per un bambino di due anni?

men's clothing • les vêtements pour hommes • die Herrenkleidung
 • la ropa de caballero • l'abbigliamento da uomo



collar
le col
der Kragen
el cuello
il colletto

tie
la cravate
die Krawatte
la corbata
la cravatta

belt
la ceinture
der Gürtel
el cinturón
la cintura

lapel
le revers
das Revers
la solapa
il risvolto

buttonhole
la boutonnière
das Knopfloch
el ojal
l'asola

jacket
la veste
die Jacke
la chaqueta
la giacca

cuff
la manchette
die Manschette
el puño
il polsino

button
le bouton
der Knopf
el botón
il bottone

pants
le pantalon
die Hose
el saco
i pantaloni

business suit • le costume
der Straßenanzug • el traje
• l'abito



coat • le manteau
• der Mantel • la gabardina
• il cappotto

lining
la doublure
das Futter
el forro
la fodera

leather shoes
• les chaussures
en cuir • die
Lederschuhe
los zapatos de
piel • le scarpe
di cuoio

shirt
la chemise
das Hemd
la camisa
la camicia

bathrobe
le peignoir
der Bademantel
la bata
la vestaglia

tracksuit
le survêtement
der Trainingsanzug
los pants
la tuta da sport

long
long
lang
largo
lungo

cardigan
le cardigan
die Strickjacke
el cardigan
il cardigan

underwear
les sous-vêtements
die Unterwäsche
la ropa interior
la biancheria intima

raincoat
l'imperméable
der Regenmantel
el impermeable
l'impermeabile

short
court
kurz
corto
cortu

Do you have this in a larger/smaller size?
 Avez-vous ça en plus grand/perit?
 Haben Sie das eine Nummer größer/kleiner?
 ¿Tiene una talla más grande/chica?
 Ha una taglia più grande/più piccola?

May I try this on?
 Je peux l'essayer?
 Kann ich das anprobieren?
 ¿Me lo puedo probar?
 Posso provarmelo?



blazer • le blazer • der Blazer
• el saco • il blazer



sport coat • la veste de sport
• das Sportjackett • el saco sport
• la giacca sportiva



vest • le gilet • die Weste
• el chaleco
• il gilet

v-neck
l'encolure en V
der V-Ausschnitt
el cuello en V
il collo a V

crew neck
le col rond
der runde Ausschnitt
el cuello redondo
il girocollo



t-shirt
le t-shirt
das T-Shirt
la camiseta
la maglietta



parka • l'anorak • der Anorak
• el chaquetón • il giaccone



sweatshirt • le sweat-shirt
• das Sweatshirt • la sudadera
• la felpa



windbreaker • le coupe-vent
• die Windjacke • la chamarra
• la giacca a vento



sweater • le pullover
• der Pullover • el suéter
• il maglione



pajamas • le pyjama
• der Schlafanzug • la pijama
• il pigiama



undershirt • le tricot de corps
• das Unterhemd • la camiseta de tirantes
• la canottiera

sweatpants
• le pantalon de jogging
• die Trainingshose
• los pants
• i pantaloni di felpa

sportswear • les vêtements sport
• die Freizeitkleidung
• la ropa casual • il casual



shorts • le short • die Shorts
• los shorts • i calzoncini



briefs • le slip • der Slip
• los calzoncillos • lo slip



boxer shorts • le caleçon
• die Boxershorts • los boxers
• i boxer



socks • les chaussettes
• die Socken • los calcetines
• i calzini

women's clothing • les vêtements pour femmes
• die Damenkleidung • la ropa de dama • l'abbigliamento da donna



lingerie • la lingerie • die Unterwäsche • la lencería
• la biancheria intima



negligée • le négligé
• das Negligé • el negligé
• il negligé



slip • le caraco • der Unterrock
• el fondo
• la sottoveste

strap
la bretelle
der Trager
el tirante
la spallina



camisole • la camisole
• das Mieder • la camisola
• il corpetto



garters
la jarretelle
der Strumpfhalter
las ligas
il reggicalze



stockings • les bas
• die Strümpfe • las medias de liguero
• le calze



panty hose • le collant
• die Strumpfhose • las pantimedias
• il collant

undershirt
la chemise
das Unterhemd
la camiseta de tirantes
la canottiera



underpants • le slip
• der Slip • las pantaletas
• lo slip



nightgown • la chemise de nuit
• das Nachthemd
• el camisón
• la camicia da notte



bra • le soutien-gorge
• der Büstenhalter
• el brassiere
• il reggiseno

wedding • le mariage • die Hochzeit
• la boda • il matrimonio



lace
la dentelle
die Spitze
el encaje
il pizzo

veil
le voile
der Schleier
el velo
il velo

bouquet
le bouquet
das Bukett
el ramo de flores
il bouquet

train
la traine
die Schleppe
la cola
lo strascico

wedding dress • la robe de mariée • das Hochzeitskleid
• el vestido de novia
• l'abito da sposa

corset
le corset
das Korsett
el corsé
il busto

tailored
ajusté
gut geschnitten
entallado
attillato

garter belt
la jarretière
das Strumpfband
la liga
la giarrettiera

halter neck
dos-nu
rückenfrei
con los hombros al aire
allacciato dietro il collo

shoulder pad
l'épaulette
das Schulterpolster
la hombrera
la spallina

sports bra
le soutien-gorge sport
der Sport-BH
el brassiere deportivo
il reggiseno sportivo

waistband
la ceinture
der Rockbund
la cinturilla
il girovita

underwire
à armature
mit Formbügeln
con varillas
con armatura

accessories • les accessoires • die Accessoires • los accesorios
• gli accessori



cap • la casquette
• die Mütze • la gorra
• il berretto



hat • le chapeau
• der Hut • el sombrero
• il cappello



scarf • le foulard
• das Halstuch • la
mascada • il foulard



belt • la ceinture
• der Gurtel • el cinturón
• la cinta

buckle
la boucle
die Gürtelschnalle
la hebilla
la fibbia

handle
le manche
der Griff
el mango
il manico



tip
la pointe
die Spitze
la punta
la punta



handkerchief • le
mouchoir • das
Taschentuch • el
pañuelo • il fazzoletto



bow tie • le nœud
papillon • die Fliege
• el moño • la farfalla



cuffin • l'épingle
de cravate • die
Krawattennadel
• el alfiler de corbata
• il fermacravatta



gloves • les gants
• die Handschuhe
• los guantes • i guanti

umbrella • le parapluie
• der Regenschirm
• el paraguas
• l'ombrello

jewelry • les bijoux • der Schmuck • las joyas • i gioielli



pendant • le pendentif
• der Anhänger • el
colguije • il pendaglio



brooch • la broche
• die Brosche • el
prendedor • la spilla



cufflink • le bouton de manchette
• der Manschettenknopf • las
mancuemillas • il gemello

strand of pearls
le rang de perles
die Perlenkette
el collar de perlas
il filo di perle

link
le maillon
das Glied
el eslabón
la maglia

clasp
le fermoir
der Verschluss
el broche
il fermaglio



bracelet • le bracelet
• das Armband • la
pulsera • il bracciale



chain • la chaîne
• die Kette • la cadena
• la catena

stone
la pierre
der Edelstein
la piedra
la pietra

earring • la boucle
d'oreille • der Ohrring
• el arete
• l'orecchino

ring
la bague
der Ring
el anillo
l'anello

necklace
le collier
die Halskette
el collar
la collana

watch • la montre • die Uhr
• el reloj • l'orologio da polso



jewelry box • la boîte à bijoux • der Schmuckkasten
• el joyero • il cofanetto portagioie

bags • les sacs • die Taschen • las bolsas • le borse



wallet • le portefeuille
• die Brieftasche • la cartera • il portafoglio



change purse • le porte-monnaie
• das Portemonnaie
• el monedero
• il portamonete



shoulder bag • le sac à bandoulière • die Umhängetasche • la bolsa • la borsa a tracolla

clasp
le fermoir
der Verschluss
el cierre
la cinghia

handles
les poignées
die Griffe
las asas
i manici

shoulder strap
la bretelle
der Schulterriemen
la correa
la bretella



duffel bag • le fourre-tout • die Reisetasche • la bolsa de viaje • la sacca da viaggio



briefcase • la serviette • die Aktentasche • el maletín • la valigetta



handbag • le sac à main • die Handtasche • la bolsa de mano • la borsetta



backpack • le sac à dos • der Rucksack • la mochila • lo zainetto

shoes • les chaussures • die Schuhe • los zapatos • le scarpe

eyelet
l'œillet
die Öse
el ojal
focchiello

lace
le lacet
der Schnürsenkel
la agujeta
il laccio

tongue • la languette
• die Zunge • la lengüeta
• la lingua

sole
la semelle
die Sohle
la suela
la suola



heel
le talon
der Absatz
el tacón
il tacco

lace-up • la chaussure lacée • der Schnürschuh • el zapato de agujetas • la scarpa con i lacci



walking boot
• le pataugas
• der Wanderschuh
• la bota de trekking
• la scarpa da trekking



sneaker • la basket
• der Sportschuh • el tenis • la scarpa da ginnastica



leather shoe • la chaussure de cuir
• der Lederschuh
• el zapato de piel
• la scarpa di cuoio



flip-flop • la tong
• die Strandsandale • la chancla • la ciabatta



high heel shoe • la chaussure à talon • der Schuh mit hohem Absatz • el zapato de tacón • la scarpa con il tacco alto



platform shoe • la chaussure à semelle compensée • der Plateauschuh • el zapato de plataforma • lo zatterone



sandal • la sandale
die Sandale • la sandalia • il sandalo



slip-on • le mocassin
der Slipper • el mocasin • il mocassino



brogan • le richelieu
der Herrenhalbschuh • el zapato de caballero • la scarpa da uomo

hair • les cheveux • das Haar • el cabello • i capelli



comb
le peigne
der Kamm
el peine
il pettine

comb (v) • peigner • kämmen
• peinar • pettinare



brush
la brosse
die Haarbürste
el cepillo
la spazzola

brush (v) • brosser • bürsten
• cepillar • spazzolare



rinse (v) • rincer • ausspülen
• enjuagar • sciacquare

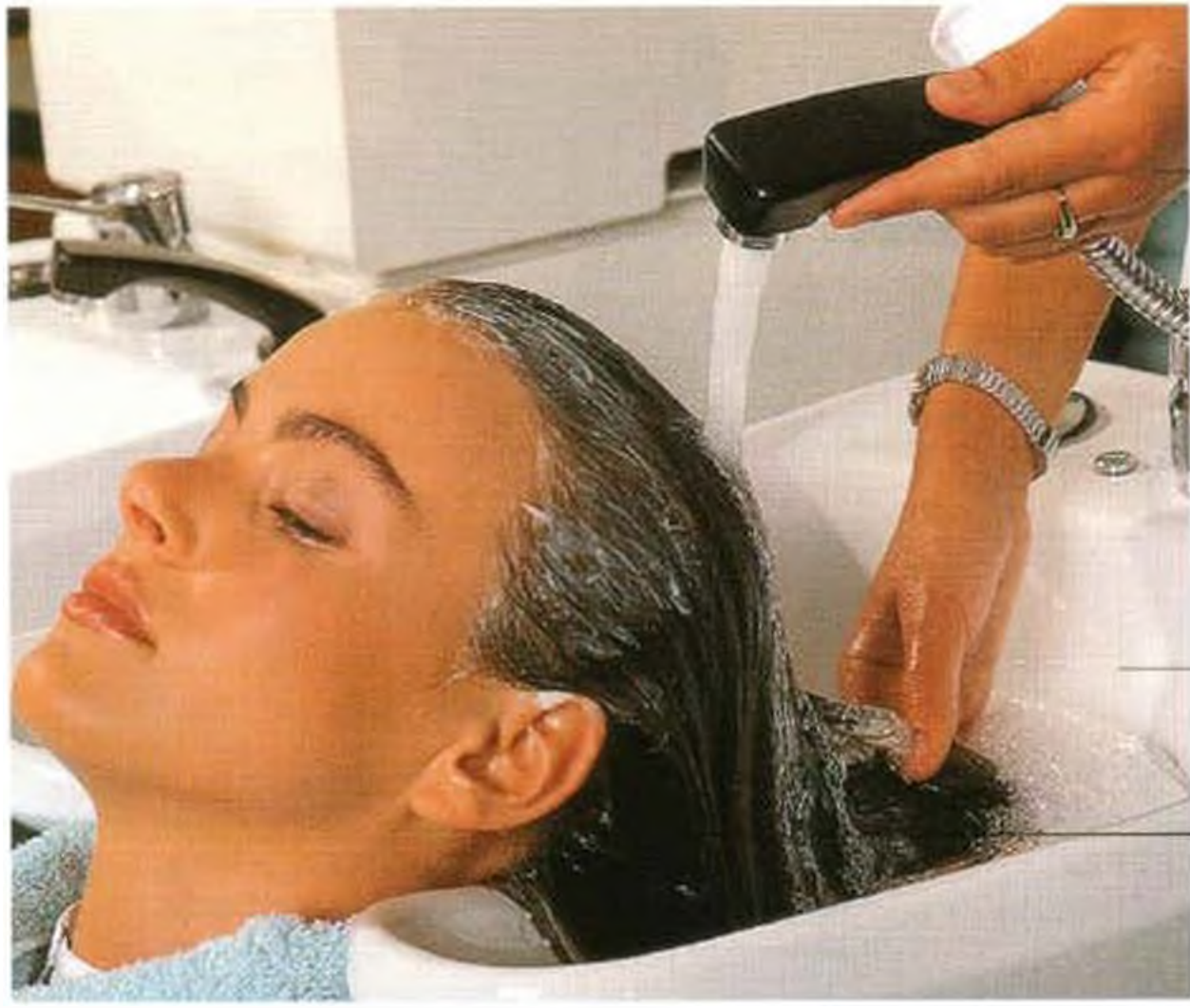

hairdresser
la coiffeuse
die Friseurin
la estilista
la parrucchiera

sink
le lavabo
das Waschbecken
el lavabo
il lavandino

client
la cliente
die Kundin
la cliente
la cliente

wash (v) • laver • waschen • lavar • lavare



robe
le peignoir
der Frisierumhang
la bata
il grembiule

cut (v) • couper • schneiden
• cortar • tagliare



blowdry (v) • sécher • föhnen
• secar con la secadora
• asciugare con il phon



set (v) • faire une mise en
plis • legen • marcar
• mettere in piega

accessories • les accessoires • die Frisierartikel • los accesorios • gli accessori



blow-dryer • le sèche-cheveux
• der Föhn
• la secadora
• l'asciugacapelli



shampoo • le shampoing
• das Shampoo • el champú • lo shampoo



conditioner • le conditionneur
• die Haarspülung • el acondicionador • il balsamo



gel • le gel • das Haargel • el gel • il gel



hairspray • la laque
• das Haarspray • la laca
• la lacca

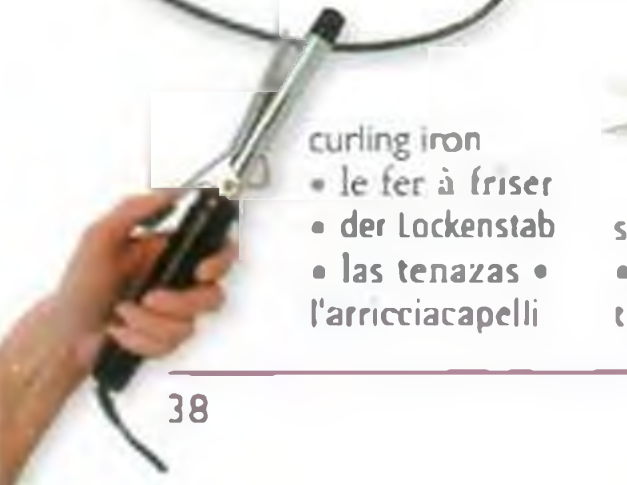

curling iron
• le fer à friser
• der Lockenstab
• las tenazas • l'arricciapelli



scissors • les ciseaux
• die Schere • las tijeras • le forbici



headband • le serre-tête
• der Haarreif • la diadema
• il cerchietto



curler • le bigoudi
• der Lockenwickler
• el rulo • i bigodini



bobby pin • la pince à cheveux • die Haarklammer
• el pasador • la molletta

styles • les coiffures • die Frisuren • los estilos • le acconciature



ribbon
le ruban
das Band
el liston
il nastro

ponytail • la queue de cheval • der Pferdeschwanz
• la cola de caballo
• la coda di cavallo



braid • la natte
• der Zopf • la trenza
• la treccia



French braid • le rouleau • die Hochfrisur
• el chongo francés
• la piega alla francese



bun • le chignon
• der Haarknoten
• el chongo • la crocchia



pigtails • les couettes
• die Schwänzchen • las coletas • i cudini



bob • au carré • der Bubikopf • el principe valiente • il caschetto



crop • la coupe courte • der Kurzhaarschnitt • el pelo corto • la sfumatura alta



curly • frisé • kraus
• rizado • ricci



perm • la permanente • die Dauerwelle • la permanente • la permanente



straight • raide
• glatt • lacio
• lisci



roots
les racines
die Wurzeln
las raíces
le radici

highlights • les reflets
• die Strähnen • las luces
• i colpi di sole



bald • chauve • kahl
• calvo • calvo



wig • la perruque
• die Perücke • la peluca • la parrucca

colours • les couleurs • die Haarfarben • los colores • i colori



blonde • blond
• blond • güero
• biondo



brunette • châtain
• brunett • castaño
• bruno



auburn • auburn
• rotbraun • rojizo
• castano



red • roux
• rot • pelirrojo
• rosso



black • noir
• schwarz
• negro • nero



gray • gris
• grau • gris
• grigio



white • blanc
• weiß • blanco
• bianco



dyed • teint
• gefärbt • teñido
• tinto

hair band
la bande de cheveux
das Haarband
la goma del pelo
l'elastico

greasy
gras
fettig
graso
grassi

trim (v)
raffaichir
nachschneiden
despuntar
spuntare

dry
sec
trocken
seco
secchi

barber
le coiffeur
der Herrenfriseur
el peluquero
il barbiere

normal
normal
normal
normal
normali

dandruff
les pellicules
die Schuppen
la caspa
la forfora

scalp
le cuir chevelu
die Kopfhaut
el cuero cabelludo
il cuoio capelluto

split ends
les fourches
die gespaltenen Haarspitzen
la orzuela
le doppie punte

straighten (v)
décrêper
glätten
alaciar
lisciare

beauty • la beauté • die Schönheit • la belleza • la bellezza



hair dye
la teinture de cheveux
das Haarfärbemittel
el tinte para el pelo
la tintura per capelli

eye shadow
le fard à paupières
der Lidschatten
la sombra de ojos
l'ombretto

mascara
le mascara
die Wimperntusche
el rimel
il mascara

eyeliner
l'eye-liner
der Eyeliner
el delineador
la matita per gli occhi

blusher
le fard à joues
das Puderrouge
el rubor
il fard

foundation
le fond de teint
die Grundierung
la base
il fondotinta

lipstick
le rouge à lèvres
der Lippenstift
el lápiz labial
il rossetto

makeup • le maquillage • das Make-up
• el maquillaje • il trucco



eyebrow pencil • le crayon à sourcils • der Augenbrauenstift
• el lápiz de cejas • la matita per le sopracciglia



eyebrow brush • la brosse à sourcils • das Brauenbürstchen
• el cepillo para las cejas
• la spazzolina per le sopracciglia



tweezers • la pince à épiler
• die Pinzette • las pinzas
• le pinzette



lip gloss • le brillant à lèvres
• das Lipgloss • el brillo de labios
• lo smalto per le labbra



lip brush • le pinceau à lèvres
• der Lippenpinsel • el pincel de labios
• il pennello per le labbra



lip liner • le crayon à lèvres • der Lippenkonturenstift
• el lápiz de labios • il marcatore per le labbra



brush • le pinceau • der Puderpinsel
• la brocha
• il pennello



concealer • le correcteur
• der Korrekturstift • el lápiz corrector
• il correttore

face powder
la poudre
der Gesichtspuder
el maquillaje
la cipria

mirror
le miroir
der Spiegel
el espejo
lo specchio

powder puff
la houppette
die Puderquaste
la borla
il piumino



compact • le poudrier
• die Puderdose • la polvera • il porta cipria

beauty treatments • les soins de beauté • die Schönheitsbehandlungen • los tratamientos de belleza • i trattamenti di bellezza

face pack • le masque de beauté • die Gesichtsmaske • la mascarilla • la maschera di bellezza



facial • le soin du visage • die Gesichtsbildung • la limpieza de cutis • il trattamento per il viso



sunbed • le lit U.V. • die Sonnenbank • la cama de rayos ultravioletas • il lettino solare



exfoliate (v) • exfolier • die Haut schälen • exfoliar • esfoliare



wax • l'épilation • die Enthaarung • la depilación u la cera • la ceretta



pedicure • la pédicure • die Pediküre • la pedicura • la pedicure

manicure • la manicure • die Maniküre • la manicura • la manicure



nail file • la lime à ongles • die Nagelfeile • la lima de uñas • la limetta

nail polish remover
le dissolvant
der Nagellackentferner
el quitaesmalte
l'acetone



nail polish • le vernis à ongles • der Nagellack • el esmalte de uñas • lo smalto per unghie

nail scissors
les ciseaux à ongles
die Nagelschere
las tijeras de uñas
le forbicine per le unghie



nail clippers
le coupe-ongles
der Nagelknipser
el cortaúñas
il tagliaunghie

toiletries • les accessoires de toilette • die Toilettenartikel • los artículos de tocador • gli articoli da toeletta



cleanser • le démaquillant • der Reinger • la crema limpiadora • il latte detergente



toner • le tonique • das Gesichtswasser • el tónico • la lozione tonificante



moisturizer • la crème hydratante • die Feuchtigkeitscreme • la crema hidratante • la crema idratante



self-tanning lotion • l'autobronzant • die Selbstbräunungscreme • la crema bronceadora • la crema autoabbronzante



perfume • le parfum • das Parfum • el perfume • il profumo



eau de toilette • l'eau de toilette • das Eau de Toilette • el agua de colonia • l'acqua di colonia

complexion
le teint
der Teint
el cutis
la carnagione

oily
gras
fettig
graso
grasso

tan
le bronzage
die Sonnenbräune
el bronceado
l'abbronzatura

fair
clair
hell
claro
chiaro

sensitive
sensible
empfindlich
sensible
sensible

tattoo
le tatouage
die Tätowierung
el tatuaje
il tatuaggio

dark
foncé
dunkel
moreno
scuro

hypoallergenic
hypoallergénique
hypoallergen
hipoalergénico
ipoallergénico

cotton balls
les boules de coton
die Wattebällchen
las bolas de algodón
i batuffoli di ovatta

dry
sec
trocken
seco
secco

shade
le ton
der Farbton
el tono
la tonalità

antiwrinkle
antirides
Antifalten-
antiarrugas
antirughe

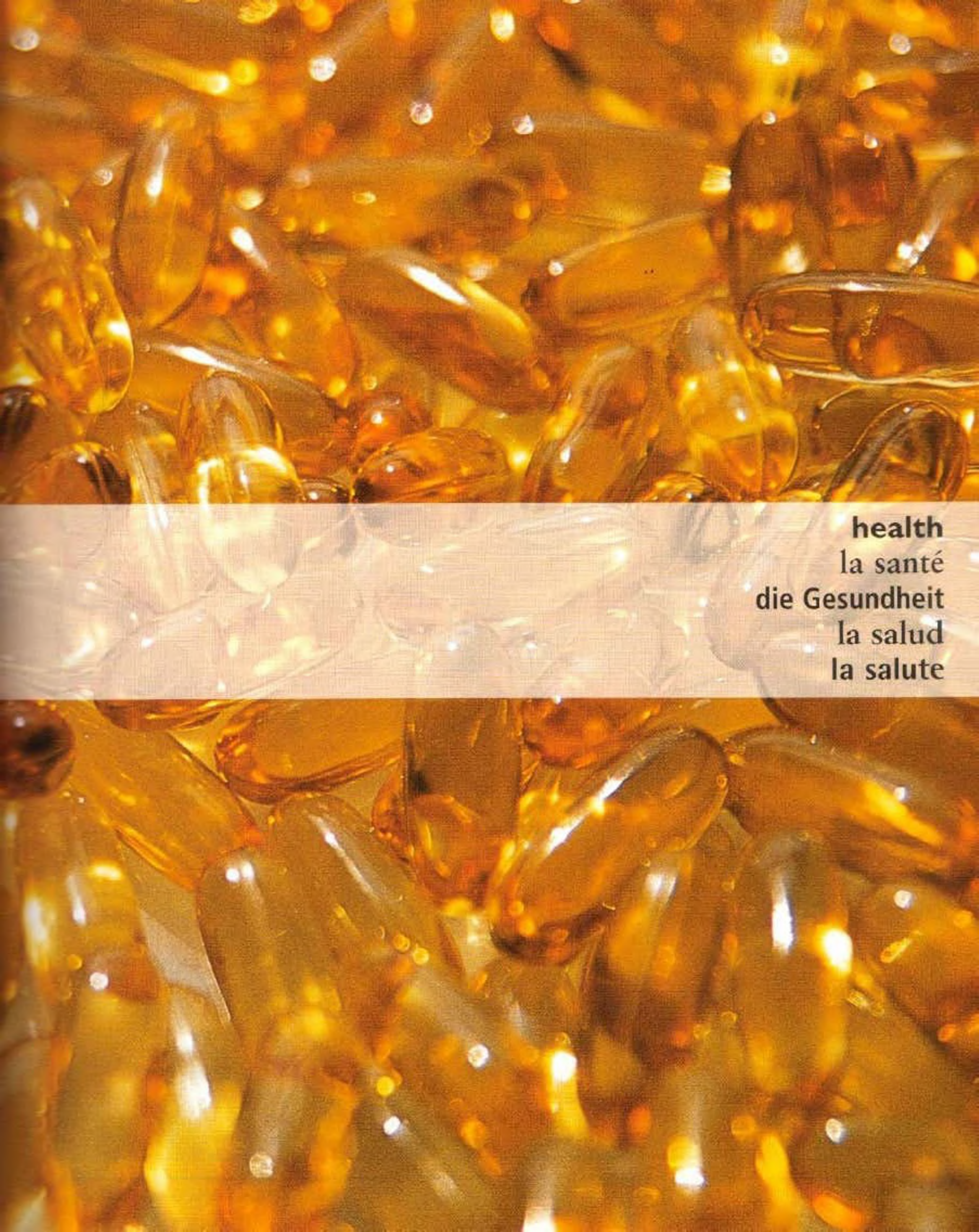

health
la santé
die Gesundheit
la salud
la salute

illness • la maladie • die Krankheit • la enfermedad • la malattia



fever • la fièvre • das Fieber • la fiebre
• il febbre



headache • le mal de tête • die Kopfschmerzen
• el dolor de cabeza
• il mal di testa



nosebleed • le saignement de nez
• das Nasenbluten
• la hemorragia nasal
• l'emorragia nasale



cough • la toux
• der Husten • la tos
• la tosse



sneeze • l'éternuement
• das Niesen • el estornudo • lo starnuto



cold • le rhume • die Erkältung • el resfriado
• il raffreddore



the flu • la grippe
• die Grippe • la gripe
• l'influenza



inhaler
l'inhalateur
der Inhalationsapparat
el inhalador
l'inalatore

asthma • l'asthme
• das Asthma • el asma
• l'asma



cramps • les crampes
• die Krämpfe • los calambres • i crampi



nausea • la nausée
• die Übelkeit • la náusea • la nausea



the chickenpox • la varicelle • die Windpocken • la varicela • la varicella



rash • l'éruption
• der Hautausschlag
• el sarpullido
• lo sfogo

heart attack la crise cardiaque der Herzinfarkt el ataque cardiaco l'infarto	diabetes le diabète die Zuckerkrankheit la diabetes il diabete	eczema l'eczéma das Ekzem el eccema l'eczema	chill le refroidissement die Verkühlung el resfriado l'infreddatura	vomit (v) vomir sich übergeben vomitar vomitare	diarrhea la diarrhée der Durchfall la diarrea la diarrea
stroke l'attaque der Schlaganfall la aplopejia l'apoplessia	hay fever le rhume des foins der Heuschnupfen la fiebre del heno la febbre da fieno	infection l'infection die Infektion la infección l'infezione	stomach ache le mal d'estomac die Magenschmerzen el dolor de estómago il mal di stomaco	epilepsy l'épilepsie die Epilepsie la epilepsia l'epilessia	measles la rougeole die Masern el sarampión il morbillo
blood pressure la tension der Blutdruck la presión arterial la pressione del sangue	allergy l'allergie die Allergie la alergia l'allergia	virus le virus der Virus el virus il virus	faint (v) s'évanouir in Ohnmacht fallen desmayarse svenire	migraine la migraine die Migräne la migraña l'emigrania	mumps les oreillons der Mumps las paperas gli orecchioni

doctor • le médecin • der Arzt • el doctor • il medico

consultation • la consultation • die Konsultation • la consulta • la visita

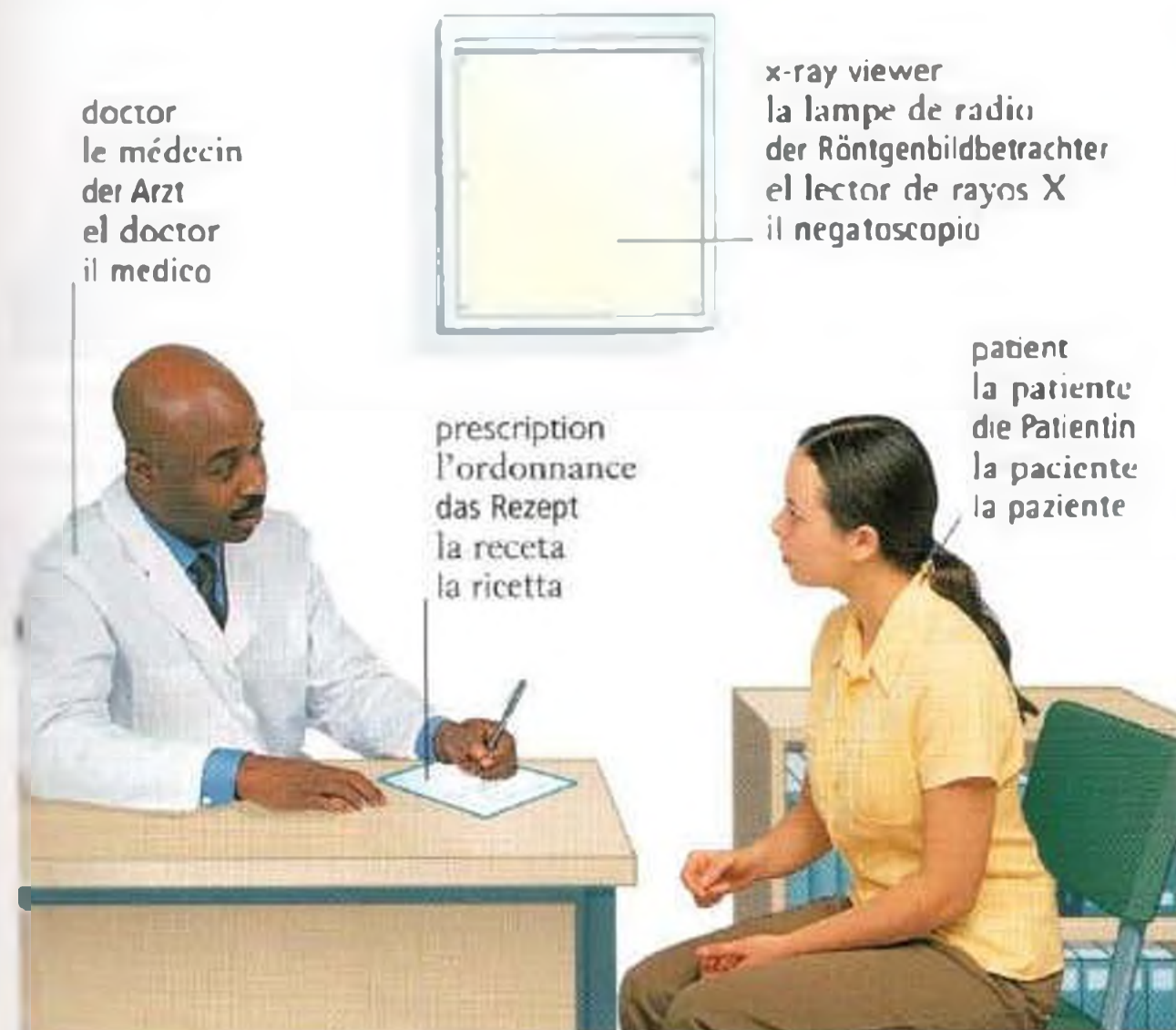

doctor
le médecin
der Arzt
el doctor
il medico



x-ray viewer
la lampe de radio
der Röntgenbildbetrachter
el lector de rayos X
il negatoscopio

prescription
l'ordonnance
das Rezept
la receta
la ricetta

patient
la patiente
die Patientin
la paciente
la paziente



height bar
la toise
der Körpergrößenmesser
el metro
il misuratore di altezza

nurse
l'infirmière
die Krankenschwester
la enfermera
l'infermiera

scales
la balance
die Personenwaage
la báscula
la bilancia

blood pressure gauge • le sphygmotensiomètre
• der Blutdruckmesser • el indicador para medir
la presión • il misuratore di pressione



stethoscope • le stéthoscope
• das Stethoskop • el estetoscopio
• lo stetoscopio

cuff • le manchon
• die Luftmanschette • el
brazal • il manicotto

appointment
le rendez-vous
der Termin
la cita
l'appuntamento

medical examination
l'examen médical
die Untersuchung
el examen médico
la visita medica

doctor's office
le cabinet
das Sprechzimmer
la consulta
l'ambulatorio

inoculation
l'inoculation
die Implung
la inoculación
l'inoculazione

waiting room
la salle d'attente
der Warteraum
la sala de espera
la sala d'attesa

thermometer
le thermomètre
das Thermometer
el termómetro
il termometro

I need to see a doctor.
J'ai besoin de voir un médecin.
Ich muss einen Arzt sprechen.
Necesito ver a un doctor.
Ho bisogno di vedere un medico.

It hurts here.
J'ai mal ici.
Es tut hier weh.
Me duele aquí.
Ho un dolore qui.

injury • la blessure • die Verletzung • la lesión • la ferita



sprain • l'entorse • die Verstauchung • la torcedura • la slogatura

sling
l'écharpe
die Schlinge
el cabestrillo
la fascia a tracolla



neck brace
la minerve
die Halskrawatte
el collarin
il collare



fracture • la fracture • die Fraktur • la fractura • la frattura

whiplash • le coup du lapin • das Schleudertrauma • el tirón en el cuello • il colpo di frusta



cut • la coupure • der Schnitt • la cortada • il taglio



graze • l'écorchure • die Abschürfung • la raspada • la sbucciatura



bruise • la contusion • die Prellung • el moretón • il livido



splinter • l'écharde • der Splitter • la astilla • la scheggia



sunburn • le coup de soleil • der Sonnenbrand • la ardida • la scottatura



burn • la brûlure • die Brandwunde • la quemadura • l'ustione



bite • la morsure • der Biss • el mordisco • il morso



sting • la piqûre • der Stich • la picadura • la puntura

accident
l'accident
der Unfall
el accidente
l'incidente

hemorrhage
l'hémorragie
die Blutung
la hemorragia
l'emorragia

concussion
la commotion cérébrale
die Gehirnerschütterung
la conmoción
la commozione

Will he/she be all right?
Est-ce qu'il/elle va se remettre?
Wird er/sie es gut überstehen?
¿Se pondrá bien?
Si rimetterà?

emergency
l'urgence
der Notfall
la emergencia
l'emergenza

blisters
l'ampoule
die Blase
la ampolla
la vescica

head injury
le traumatisme crânien
die Kopfverletzung
la lesión en la cabeza
la ferita alla testa

Please call an ambulance.
Appelez une ambulance s'il vous plait.
Rufen Sie bitte einen Krankenwagen.
Por favor llame a una ambulancia.
Chiami un'ambulanza, per favore.

wound
la blessure
die Wunde
la herida
la ferita

poisoning
l'empoisonnement
die Vergiftung
el envenenamiento
l'avvelenamento

electric shock
le choc électrique
der elektrische Schlag
el shock eléctrico
la scossa elettrica

Where does it hurt?
Où avez-vous mal?
Wo haben Sie Schmerzen?
¿Dónde le duele?
Dove le fa male?

first aid • les premiers secours • die erste Hilfe • los primeros auxilios • il pronto soccorso

ointment • la pommade • die Salbe
• la pomada • la pumata

adhesive bandage
• le pansement
• das Pflaster • la
tiritta • il cerotto

safety pin
l'épingle de sûreté
die Sicherheitsnadel
el seguro
la spilla da balia

bandage
le bandage
die Bandage
la venda
la benda

painkillers
les analgésiques
die Schmerztabletten
los analgésicos
gli antidolorifici



antiseptic wipe
la serviette antiseptique
das Desinfektionstuch
la toallita antiséptica
la salvietta antiseptica

tweezers
la pince fine
die Pinzette
las pinzas
le pinzette

scissors
les ciseaux
die Schere
las tijeras
le forbici

antiseptic
l'antiseptique
das Antiseptikum
el desinfectante
il disinfettante

first aid kit • la trousse de premiers secours • der Erste-Hilfe-Kasten • el botiquin
• la cassetta di pronto soccorso

gauze • la gaze
• die Gaze
• la gasa
• la garza



bandage • le pansement
• der Verband • el vendaje
• la bendatura



splint • l'attelle • die Schiene • la tablilla • la stecca



adhesive tape
• le sparadrap
• das Leukoplast
• la tela adhesiva
• il nastro adesivo



resuscitation • la réanimation
• die Wiederbelebung • la re-animación • la rianimazione

shock
le choc
der Schock
el shock
lo shock

pulse
le pouls
der Puls
el pulso
le pulsazioni

choke (v)
étouffer
ersticken
ahogarse
soffocare

Can you help?
Est-ce que vous pouvez m'aider?
Können Sie mir helfen?
¿Me puede ayudar?
Può aiutarmi?

unconscious
sans connaissance
bewusstlos
inconsciente
privu di sensi

breathing
la respiration
die Atmung
la respiración
la respirazione

sterile
stérile
steril
estéril
sterile

Do you know first aid?
Pouvez-vous donner les soins d'urgence?
Beherrschen Sie die Erste Hilfe?
¿Sabe primeros auxilios?
Sa dare pronto soccorso?

hospital • l'hôpital • das Krankenhaus • el hospital • l'ospedale



blood test • l'analyse de sang
• die Blutuntersuchung • el análisis de sangre • l'analisi del sangue



injection • l'injection
• die Spritze • la inyección
• l'iniezione

operating room • la salle d'opération • der Operationssaal • el quirófano
• la sala operatoria

gurney • le chariot • die fahrbare Liege • la camilla
• la lettiga



emergency room • la salle des urgences • die Notaufnahme
• la sala de urgencias • la sala emergenze

call button • le bouton d'appel
• der Rufknopf • el timbre • il pulsante di chiamata



ward • la salle • die Krankenhausstation • la planta
• il reparto



wheelchair • la chaise roulante • der Rollstuhl
• la silla de ruedas • la sedia a rotelle



x-ray • la radio • die Röntgenaufnahme • la radiografia • la radiografia

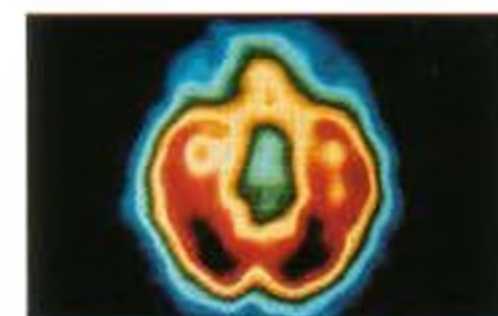

scan • la scanographie
• der CT-Scan • el ultrasonido
• l'ecografia

operation l'opération die Operation la operación l'operazione	discharged renvoyé entlassen dado de alta dimesso	visiting hours les heures de visite die Besuchszeiten las horas de visita l'orario delle visite	maternity ward la maternité die Entbindungsstation la sala de maternidad il reparto maternità	intensive care unit le service de soins intensifs die Intensivstation la unidad de cuidados intensivos il reparto di cura intensiva
admitted admis aufgenommen internado ricoverato	clinic la clinique die Klinik la clinica la clinica	children's ward la pédiatrie die Kinderstation la sala de pediatría il reparto pediatrico	private room la chambre privée das Privatzimmer la habitación privada la camera privata	outpatient le malade en consultation externe der ambulante Patient el paciente externo il paziente esterno

departments • les services • die Abteilungen • los servicios • i reparti



Ear, Nose, and Throat
• l'O.R.L. • die HNO-Abteilung
• la otorinonaringologia
• l'otorinolaringologia



cardiology • la cardiologie
• die Kardiologie • la
cardiologia • la cardiologia



orthopedics • l'orthopédie
• die Orthopädie • la
ortopedia • l'ortopedia



gynecology • la gynécologie
• die Gynäkologie • la
ginecologia • la ginecologia



physiotherapy • la
kinésithérapie • die
Physiotherapie • la fisioterapia
• la fisioterapia



dermatology • la dermatologie
• die Dermatologie • la
dermatologia • la dermatologia



pediatrics • la pédiatrie
• die Padiatrie • la pediatria
• la pediatria



radiology • la radiologie
• die Radiologie • la radiologia
• la radiologia



surgery • la chirurgie • die
Chirurgie • la cirugia • la
chirurgia



maternity • la maternité
• die Entbindungsstation • la
maternidad • la maternità



psychiatry • la psychiatrie
• die Psychiatrie • la
psiquiatria • la psichiatria



ophthalmology
• l'ophthalmologie
• die Ophthalmologie • la
oftalmologia • l'oftalmologia

neurology la neurologie die Neurologie la neurologia la neurologia	urology l'urologie die Urologie la urologia l'urologia	plastic surgery la chirurgie esthétique die plastische Chirurgie la cirugia plástica la chirurgia plastica	pathology la pathologie die Pathologie la patologia la patologia	result le résultat das Ergebnis el resultado il risultato
oncology l'oncologie die Onkologie la oncologia l'oncologia	endocrinology l'endocrinologie die Endocrinologie la endocrinologia l'endocrinologia	referral l'orientation d'un patient die Überweisung la referencia mandare da uno specialista	test l'analyse die Untersuchung el análisis l'analisi	consultant le spécialiste der Facharzt el especialista lo specialista

dentist • le dentiste • der Zahnarzt • el dentista • il dentista

tooth • la dent • der Zahn • el diente
• il dente

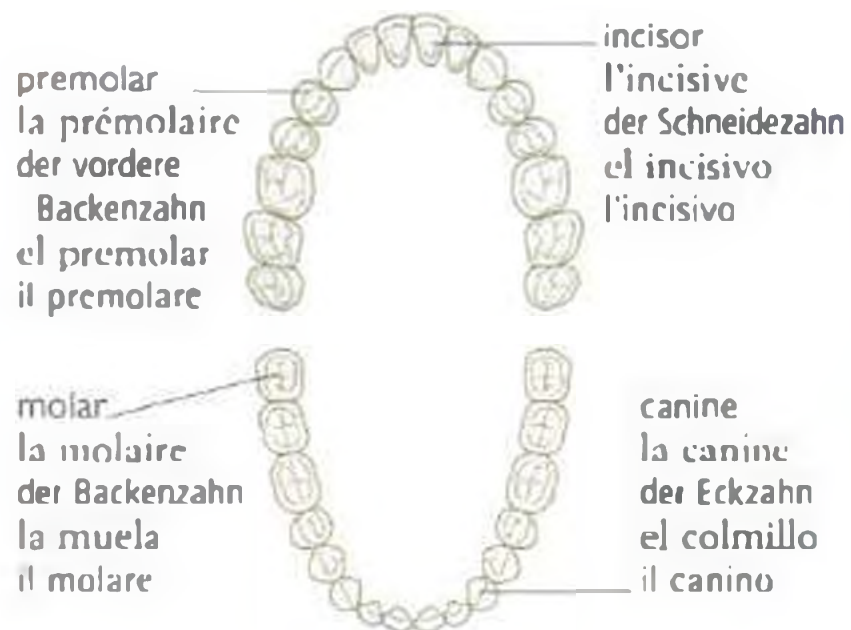
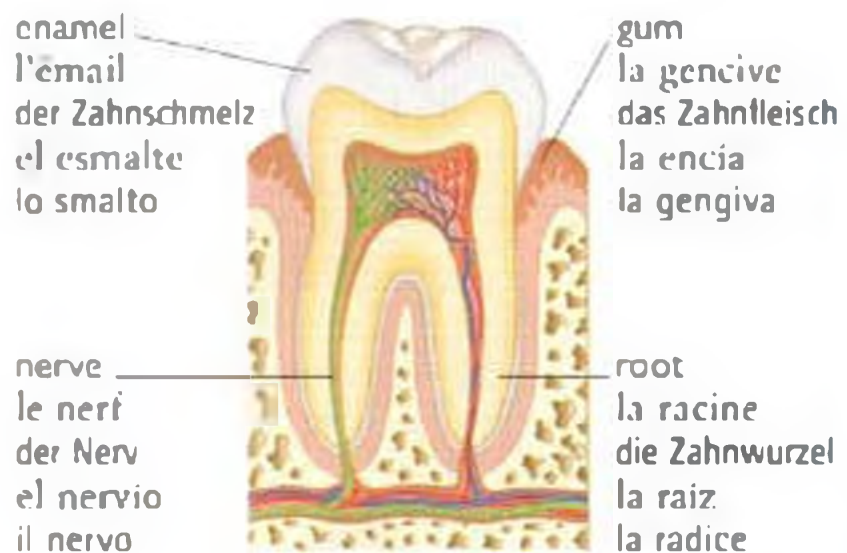

check-up • la visite de contrôle • der Check-up
• la revisión • il controllo

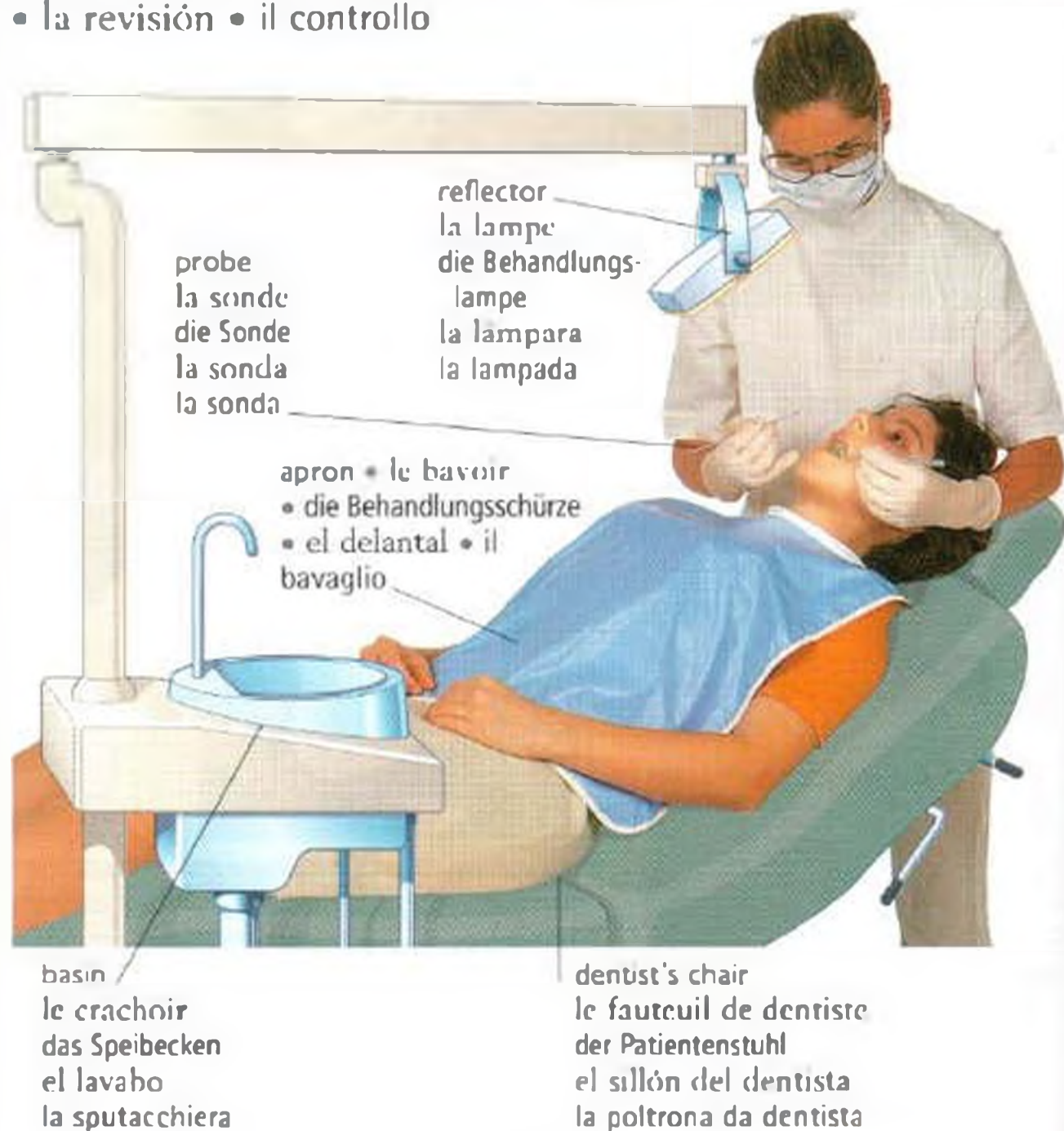

toothache la rage de dents die Zahnschmerzen el dolor de muelas il mal di denti	drill la fraise der Bohrer el torno del dentista il trapano
plaque la plaque der Zahnbelag la placa bacteriana la placca	dental floss le fil dentaire die Zahnseide el hilo dental il filo dentale
decay la carie die Karies la caries la carie	extraction l'extraction die Extraktion la extracción l'estrazione
filling le plombage die Zahnfüllung el empaste l'otturazione	crown la couronne die Krone la corona la corona



floss (v) • utiliser le fil dentaire • mit Zahnseide reinigen
• usar el hilo dental
• usare il filo dentale



brush (v) • brosser
• bürsten • cepillarse
los dientes • spazzolare



braces • l'appareil dentaire • die Zahnsperre • los frenos • l'apparecchio correttore



dental x ray • la radio dentaire • die Röntgenaufnahme • los rayos x dentales • la radiografia dentale



x-ray film • la radio • das Röntgenbild • la radiografia • la pellicola radiografica



dentures • le dentier • die Zahnprothese • la dentadura postiza • la dentiera

optician • l'opticien • der Augenoptiker • el óptico • l'ottico

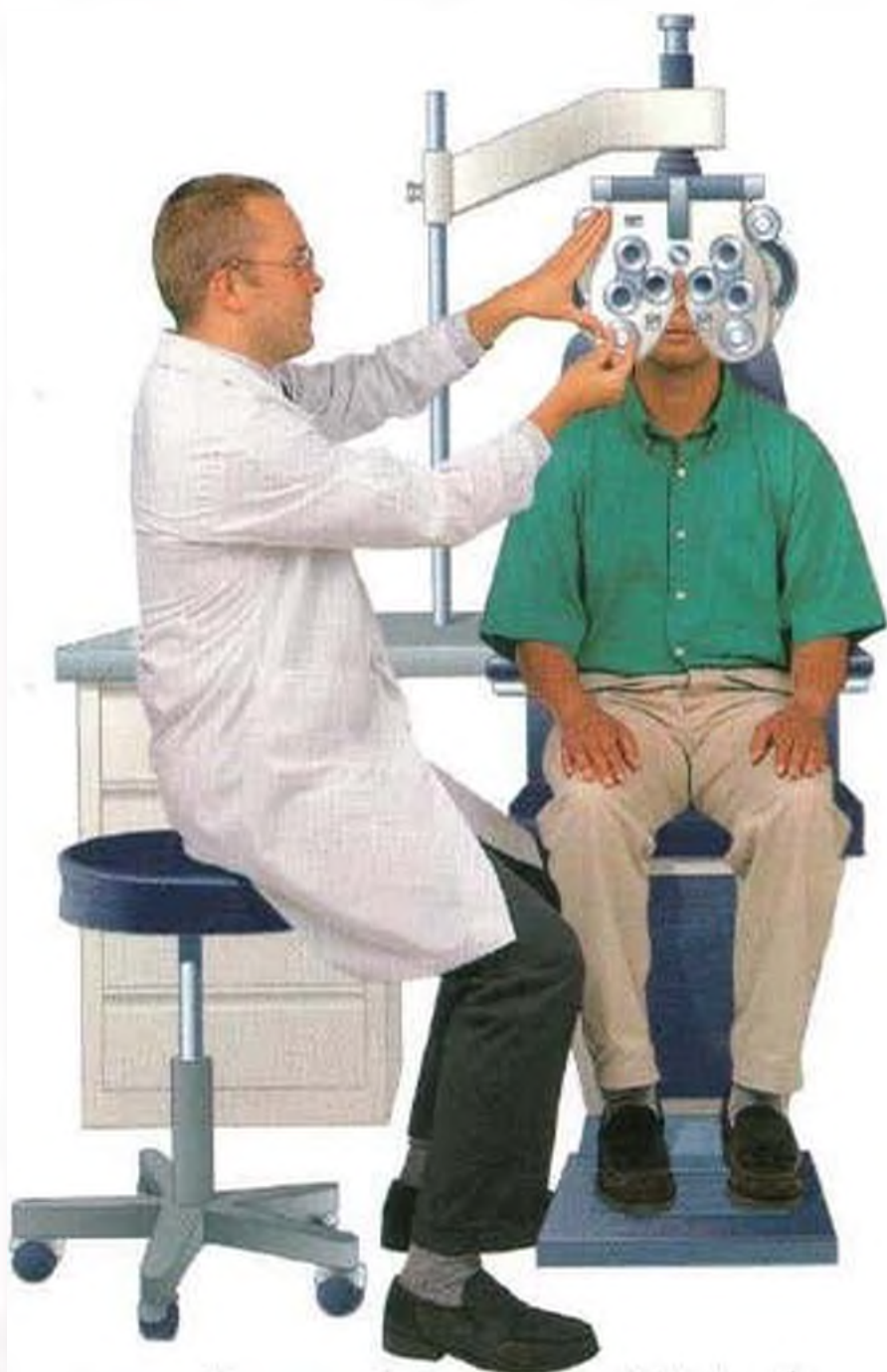

case
l'étui
das Futteral
el estuche
la custodia



lens
le verre
das Glas
el cristal
la lente

frame
la monture
das Brillengestell
la montura
la montatura



glasses • les lunettes • die Brille • los lentes • gli occhiali

sunglasses • les lunettes de soleil • die Sonnenbrille • los lentes oscuros • gli occhiali da sole

cleaning fluid
la solution nettoyante
das Reinigungsmittel
el liquido limpiador
la soluzione per la pulizia



disinfectant solution
la solution désinfectante
das Desinfektionsmittel
la solución desinfectante
la soluzione disinfettante

lens case
l'étui à lentilles
der Kontaktlinsenbehälter
el estuche para los pupilentes
la custodia per le lenti



eye test • l'examen de la vue • der Sehtest • el examen de ojos • l'esame della vista

contact lenses • les lentilles de contact • die Kontaktlinsen • los pupilentes • le lenti a contatto

eye • l'œil • das Auge • el ojo • l'occhio

eyebrow
le sourcil
die Augenbraue
la ceja
il sopracciglio



eyelid
la paupière
das Lid
el párpado
la palpebra

eyelash
le cil
die Wimper
la pestaña
il ciglio

pupil
la pupille
die Pupille
la pupila
la pupilla

iris • l'iris • die Iris
• el iris • l'iride

retina
la rétine
die Netzhaut
la retina
la retina

lens
le cristallin
die Linse
el cristalino
la lente

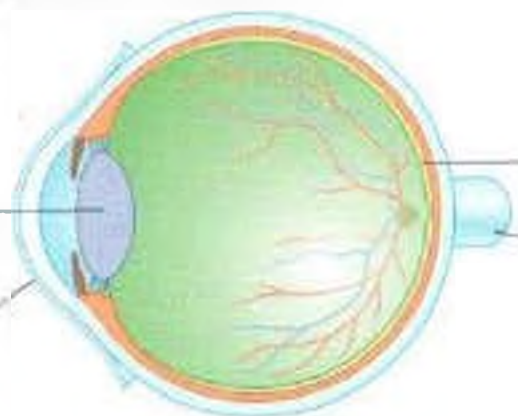

optic nerve
le nerf optique
der Sehnerv
el nervio óptico
il nervo ottico

cornea • la cornée
• die Hornhaut • la córnea • la cornea

vision
la vue
die Sehkraft
la vista
la vista

astigmatism
l'astigmatisme
der Astigmatismus
el astigmatismo
l'astigmatismo

diopter
la dioptrie
die Dioptrie
la dioptria
la diottria

farsighted
la preshytie
die Weitsichtigkeit
la hipermetropia
la presbiopia

tear
la larme
die Träne
la lágrima
la lacrima

nearsighted
la myopie
die Kurzsichtigkeit
la miopia
la miopia

cataract
la cataracte
der graue Star
la catarata
la cataratta

bifocal
bifocal
Bifokal-
bifocal
bifocale

pregnancy • la grossesse • die Schwangerschaft • el embarazo
• la gravidanza

nurse
l'infirmière
die Krankenschwester
la enfermera
l'infermiera



pregnancy test • le test de grossesse
• der Schwangerschaftstest • la prueba
del embarazo • il test di gravidanza



scan
l'échographie
die Ultraschallaufnahme
el ultrasonido
l'ecografia

ultrasound • les ultrasons • der Ultraschall • el ultrasonido
• l'ultrasuono

umbilical cord
le cordon ombilical
die Nabelschnur
el cordón umbilical
il cordone ombelicale

placenta
le placenta
die Plazenta
la placenta
la placenta

cervix
le col de l'utérus
der Gebärmutterhals
el cuello uterino
la cervice

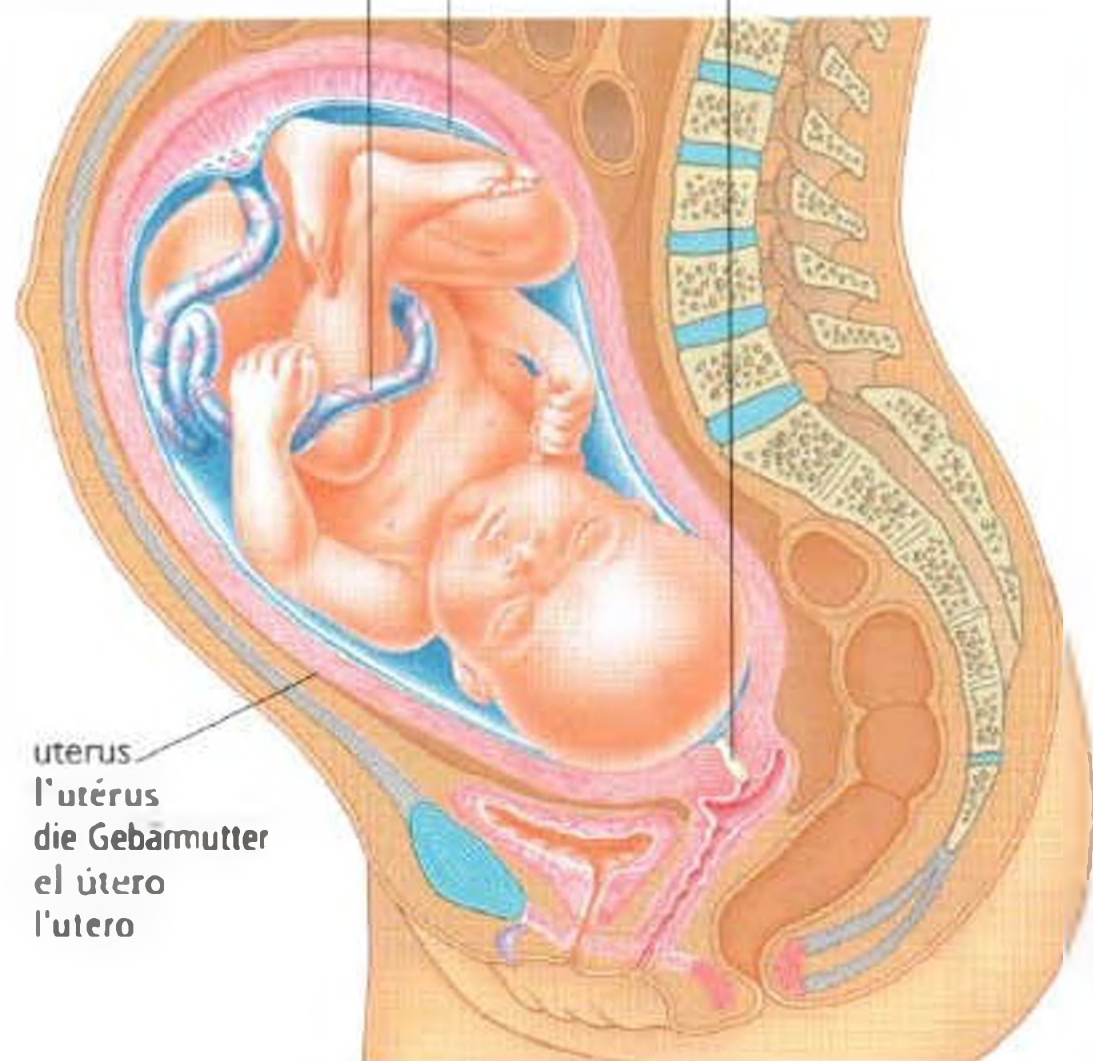

uterus
l'utérus
die Gebärmutter
el útero
l'utero

fetus • le fœtus • der Fetus • el feto • il feto

ovulation l'ovulation der Eisprung la ovulación l'ovulazione	antenatal prénatal vorgeburtlich prenatal prenatale	amniotic fluid le liquide amniotique das Fruchtwasser el líquido amniótico il liquido amniotico	dilation la dilatation die Erweiterung la dilatación la dilatazione	stitches les points de suture die Naht las puntadas i punti	breech par le siège Steiß- de espaldas podalico
conception la conception die Empfängnis la concepción la concezione	trimester le trimestre das Trimester el trimestre il trimestre	amniocentesis l'amniocentèse die Amniozentese la amniocentesis l'amniocentesi	epidural la péridurale die Periduralanästhesie la epidural l'épidurale	delivery l'accouchement die Entbindung el parto il parto	premature prématuré vorzeitig premature premature
pregnant enceinte schwanger embarazada incinta	embryo l'embryon der Embryo el embrión l'embrione	contraction la contraction die Wehe la contracción la contrazione	cesarean section la césarienne der Kaiserschnitt la cesárea il taglio cesareo	birth la naissance die Geburt el nacimiento la nascita	gynecologist le gynécologue der Gynäkologe el ginecólogo il ginecologo
expectant enceinte schwanger embarazada in stato interessante	womb l'utérus die Gebärmutter la matriz il grembo	break water (v) perdre les eaux das Fruchtwasser geht ab romper aguas rompere le acque	episiotomy l'épisiotomie der Dammschnitt la episiotomia l'episiotomia	miscarriage la fausse couche die Fehlgeburt el aborto espontáneo l'aborto spontaneo	obstetrician l'obstétricien der Geburtshelfer el obstetra l'ostetrico

childbirth • la naissance • die Geburt • el parto • il parto

drip • la perfusion
• die Tropfinfusion • el suero • il gocciolatore

midwife
la sage-femme
die Hebamme
la partera
l'ostetrica

catheter
le cathéter
der Katheter
el catéter
il catetere

monitor
le moniteur
der Monitor
el monitor
il munitor

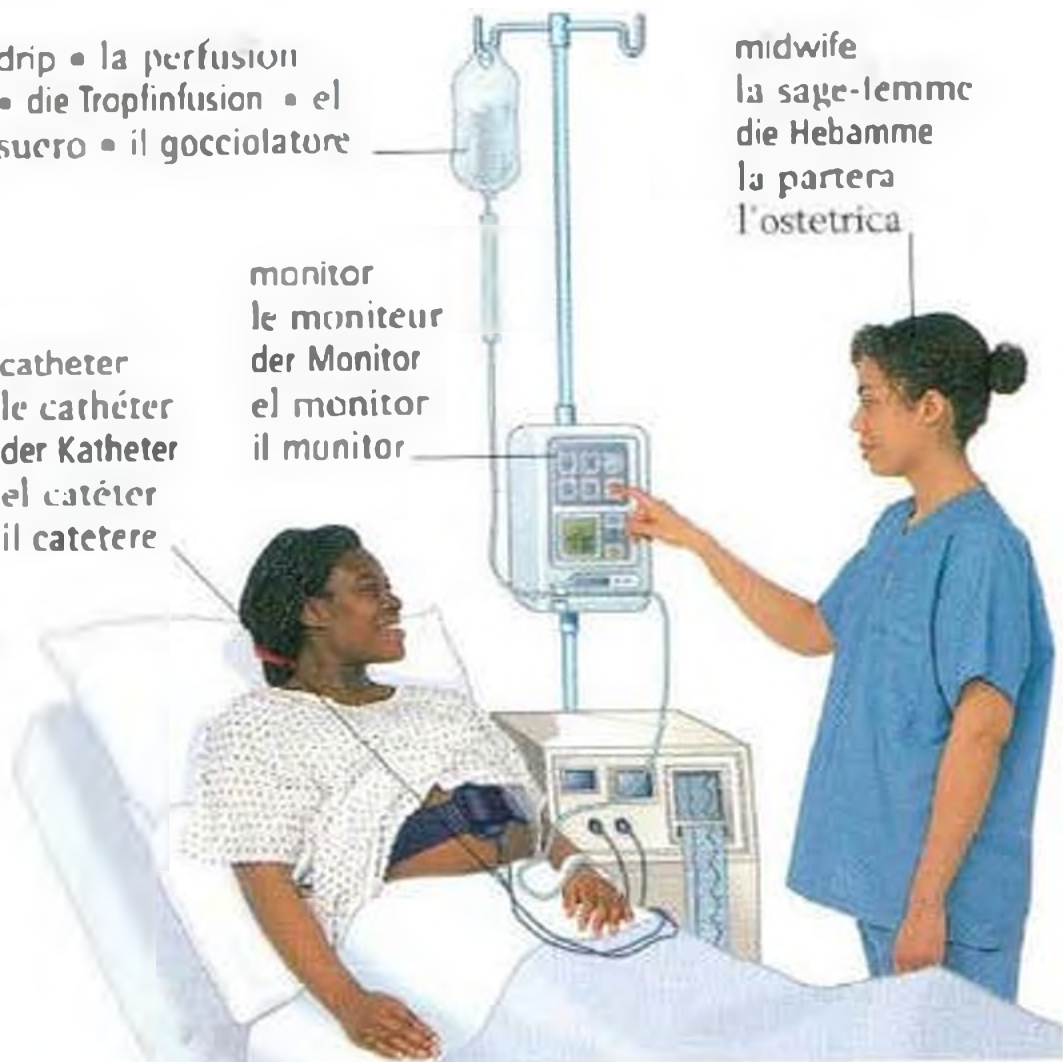

induce labour (v) • déclencher l'accouchement • die Geburt einleiten • inducir el parto • il travaglio indotto

forceps • le forceps
• die Geburtszange
• los fórceps • il forcipe

suction cup • la ventouse
• die Saugglocke • la ventosa
• la ventosa

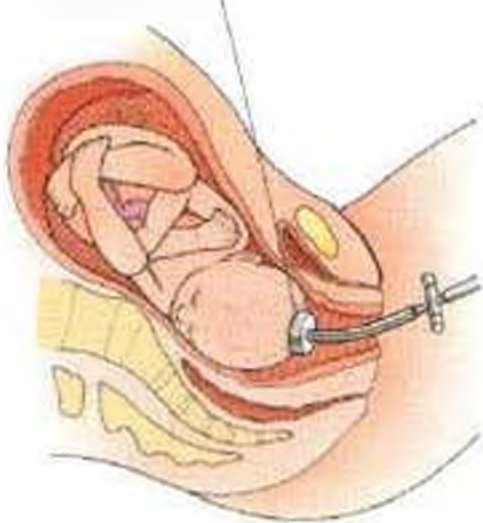
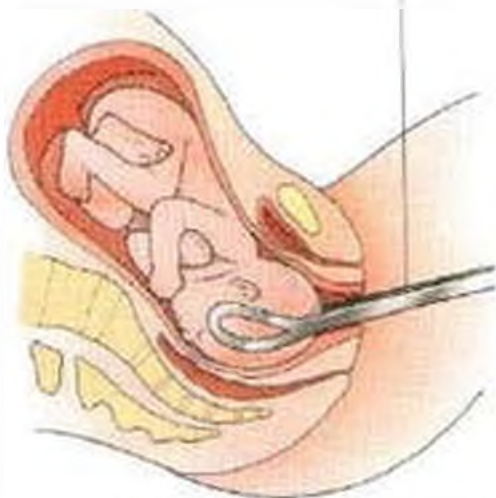

assisted delivery • l'accouchement assisté • die assistierte Entbindung • el parto asistido • il parto assistito

identity tag • le bracelet d'identité
• das Erkennungsetikett • la pulsera de identificación • la targhetta d'identità



newborn baby • le nouveau-né • das Neugeborene
• el recién nacido • il neonato



incubator • la couveuse • der Brutkasten • la incubadora
• l'incubatrice



scales
le pèse-bébé
die Waage
la bascula
la bilancia

birth weight • le poids de naissance • das Geburtsgewicht
• el peso al nacer • il peso alla nascita

nursing • l'allaitement • das Stillen • la lactancia
• l'allattamento



breast pump • la pompe à lait
• die Brustpumpe • el tiraleches
• la pompa da seno



nursing bra • le soutien-gorge d'allaitement
• der Stillbüstenhalter • el brassiere para la lactancia
• il reggiseno da allattamento



breastfeed (v) • donner le sein
• stillen • amamantar
• allattare al seno



pads • les coussinets
• die Einlagen • los discos protectores • le coppe

alternative therapy • les thérapies alternatives •
die Alternativtherapien • las terapias alternativas • le terapie alternative

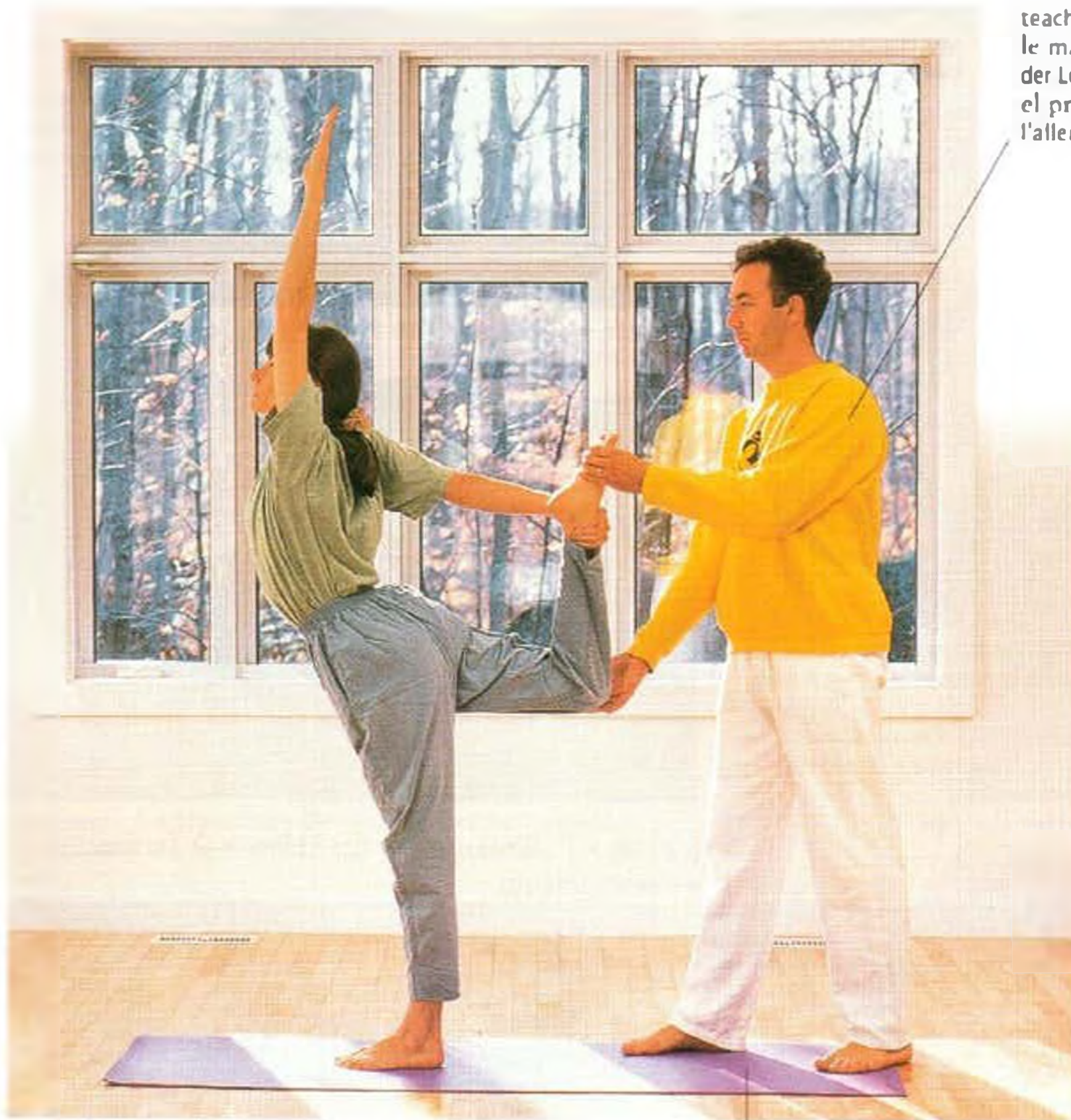

yoga • le yoga • das Yoga • el yoga • lo yoga

teacher
le maître
der Lehrer
el profesor
l'allenatore



massage • le massage
• die Massage • el masaje
• il massaggio



shiatsu • le shiatsu
• das Shiatsu • el shiatsu
• lo shiatsu

mat
le tapis
die Matte
la colchoneta
il tappetino



chiropractic • la chiropractic
• die Chiropraktik • la
quiropráctica • la chiropratica



osteopathy • l'ostéopathie
• die Osteopathie • la
osteopatía • l'osteopatía



reflexology • la réflexiologie
• die Reflexzonenmassage • la
reflexología • la riflessologia



meditation • la méditation
• die Meditation • la
meditación • la meditazione

counselor • le conseiller
 • der Berater • el terapeuta
 • l'assistente socio-psicologico



group therapy • la thérapie de groupe • die Gruppentherapie
 • la terapia de grupo • la terapia di gruppo



reiki • le reiki • das Reiki
 • el reiki • il reiki



acupuncture • l'acupuncture
 • die Akupunktur • la
 acupuntura • l'agopuntura



ayurveda • la médecine
 ayurvédique • das Ayurveda
 • la ayurveda • la medicina
 aiurvedica



hypnotherapy
 • l'hypnothérapie
 • die Hypnotherapie • la
 hipnoterapia • l'ipnositerapia

essential oils • les huiles
 essentielles • die ätherischen
 Öle • los aceites esenciales
 • gli oli essenziali



herbalism • l'herboristerie
 • die Kräuterkunde • el
 herbolario • l'erbalismo



aromatherapy • l'aromathérapie
 • die Aromatherapie • la
 aromaterapia • l'aromaterapia



homeopathy • l'homéopathie
 • die Homöopathie • la
 homeopatia • l'omeopatia



acupressure • l'acupression
 • die Akupressur • la
 acupresión • l'agopresione

therapist • la thérapeute • die Therapeutin
 • la terapeuta • la terapeuta



psychotherapy • la psychothérapie
 • die Psychotherapie • la
 psicoterapia • la psicoterapia

crystal healing
 la guérison par cristaux
 die Kristalltherapie
 la cristaloterapia
 la cristalloterapia

naturopathy
 la naturopathie
 die Naturheilkunde
 la naturopatia
 la naturopatia

relaxation
 la relaxation
 die Entspannung
 la relajación
 il rilassamento

herb
 l'herbe
 das Heilkräut
 la hierba
 l'erba

hydrotherapy
 l'hydrothérapie
 die Wasserbehandlung
 la hidrotèrapia
 l'idrotèrapia

feng shui
 le teng shui
 das Feng Shui
 el feng shui
 il feng shui

stress
 le stress
 der Stress
 el estrés
 lo stress

supplement
 le supplément
 die Ergänzung
 el suplemento
 l'integratore

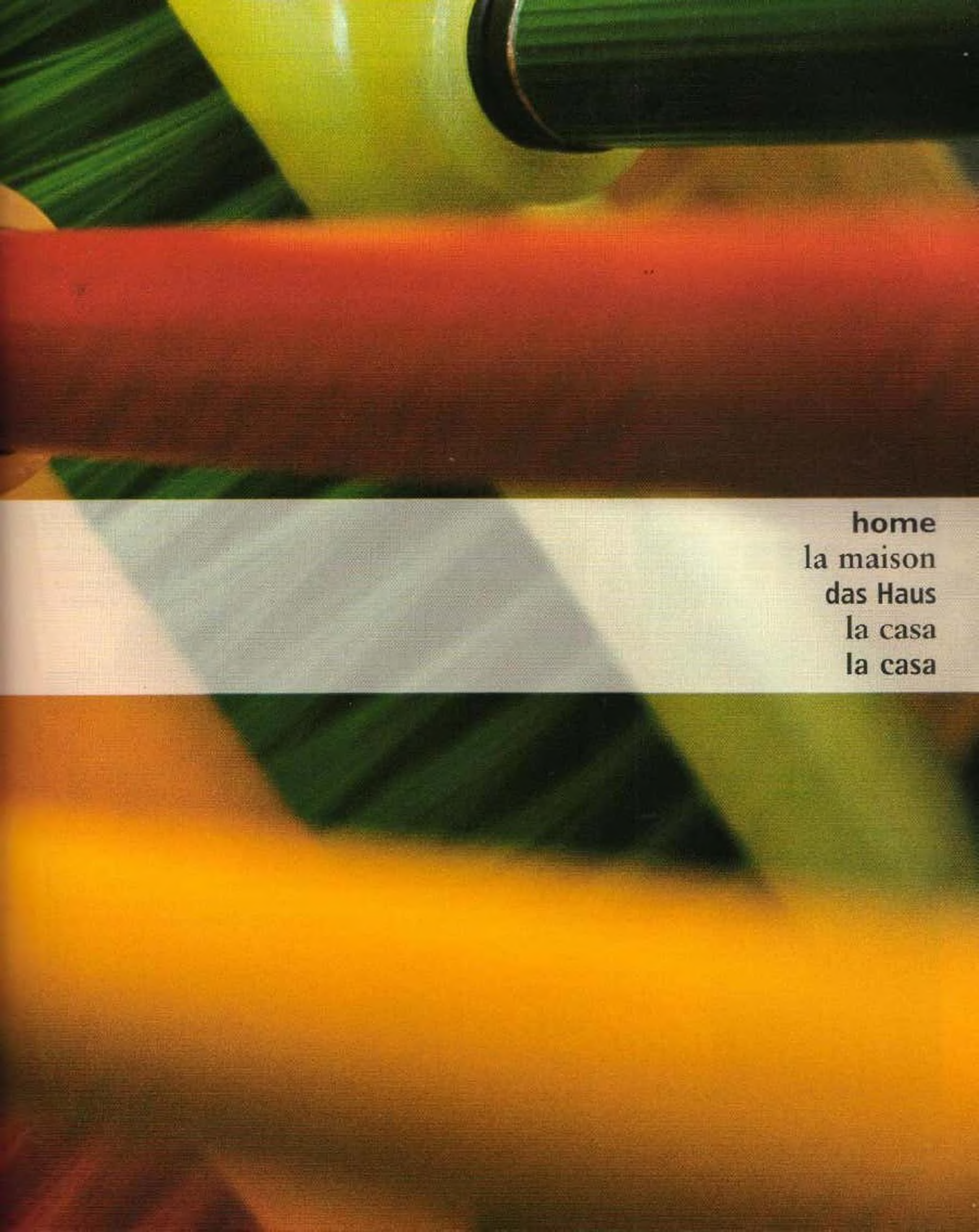

home
la maison
das Haus
la casa
la casa

house • la maison • das Haus • la casa • la casa



gutter
 la gouttière
 die Dachrinne
 el canalón
 la grondaia

roof
 le toit
 das Dach
 el tejado
 il tetto

chimney
 la cheminée
 der Schornstein
 la chimenea
 il camino

dormer window
 le chien assis
 das Mansardenfenster
 la ventana de la buhardilla
 l'abbaino

tile
 la tuile
 der Dachziegel
 la teja
 la tegola

wall
 le mur
 die Mauer
 la pared
 il muro

eaves
 l'avant-toit
 der Dachvorsprung
 el alero
 la gronda

shutter
 le volet
 der Fensterladen
 el postigo
 la persiana

porch
 le porche
 das Vordach
 el porche
 il portico

window
 la fenestra
 das Fenster
 la ventana
 la finestra

addition
 l'agrandissement
 der Anbau
 la ampliación
 l'annesso

path
 l'allée
 der Weg
 el camino
 il viottolo

front door
 la porte d'entrée
 die Haustür
 la puerta principal
 il portone

basement le sous-sol das Kellergeschoss el sótano il seminterrato	row (house) attenante Reihen(haus) (condominio) horizontal a schiera	garage le garage die Garage la cochera il garage	floor l'étage das Stockwerk el piso il piano	burglar alarm l'alarme die Alarmanlage la alarma antirrobo l'allarme antifurto	rent (v) louer mieten rentar affittare
single-family individuelle Einzel(haus) solo unifamiliare	townhouse la maison de deux étages das dreistöckige Haus la casa de la ciudad la casa di città	attic le grenier der Dachboden el ático l'attico	courtyard la cour der Hof el patio il cortile	mailbox la boîte aux lettres der Briefkasten el buzón la cassetta per le lettere	rent le loyer die Miete la renta l'affitto
duplex mitoyenne Doppel(haus) duplex bitamiliare	bungalow la pavillon der Bungalow la vivienda de una planta il villino	room la chambre das Zimmer el cuarto la stanza	porch light la lampe d'entrée die Haustürlampe la luz del porche la luce del portico	landlord le propriétaire der Vermieter el propietario il padrone di casa	tenant le locataire der Mieter el inquilino l'inquilino

entrance • l'entrée • der Eingang • la entrada • l'ingresso

hand rail
la main courante
das Geländer
el pasamanos
la ringhiera

staircase
l'escalier
die Treppe
la escalera
le scale



landing
le palier
der Treppenabsatz
el descanso
il pianerottolo

banister
la rampe
das Treppengeländer
el barandal
il corrimano

hallway • le vestibule • die Diele • el vestíbulo • l'entrata



doorbell • la sonnette
• die Türklingel • el timbre
• il campanello



doormat • le paillason
• der Fußabtreter • el tapete
• lo zerbino



door knocker • le marteau
de porte • der Türklopfer
• la aldaba • il battente



door chain • la chaîne de
sûreté • die Türkette
• la cadena • la catenella

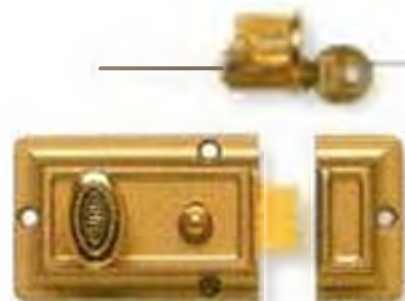

lock • la serrure • das
Schloss • la cerradura
• la serratura



key • la clet • der Schlüssel
• la llave • la chiave



bolt • le verrou • der Türriegel
• el cerrojo • il chiavistello

apartment • l'appartement
• die Wohnung • el departa-
mento • l'appartamento

balcony • le balcon
• der Balkon • el balcón
• il balcone



apartment block • l'immeuble
• der Wohnblock • el edificio
• il caseggiato



intercom • l'interphone
• die Sprechanlage • el interfono
• il citofono

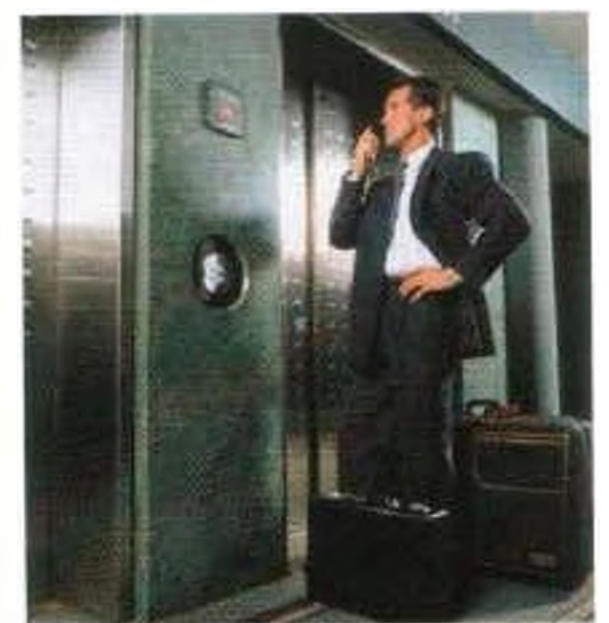

elevator • l'ascenseur
• der Fahrstuhl • el elevador
• l'ascensore

internal systems • les systèmes domestiques • die Hausanschlüsse
 • las instalaciones internas • i sistemi interni



radiator • le radiateur • der Heizkörper • el radiador
 • il calorifero



space heater • l'appareil de chauffage • der Heizofen
 • el calentador • la stufa



blade • l'aile • der Flügel
 • el aspa • la pala

fan • le ventilateur • der Ventilator • el ventilador
 • il ventilatore



portable heater • le convecteur • der Heizlüfter
 • el calentador de convección
 • la stufa a convezione

electricity • l'électricité • die Elektrizität • la electricidad • l'elettricità



filament
 le filament
 der Glühfaden
 el filamento
 il filamento

threads • le culot • die Fassung
 • el portalámparas • l'attacco

light bulb • l'ampoule • die Birne
 • el foco • la lampadina

ground • la mise à la terre • die Erdung
 • la toma de tierra
 • la messa a terra

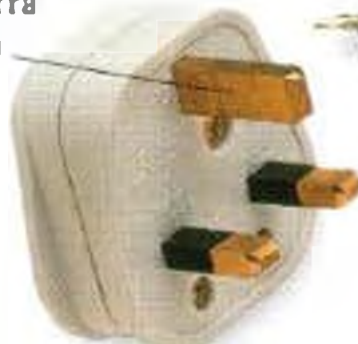

plug • la prise • der Stecker
 • el enchufe • la spina



prong • la broche
 • der Pol • la clavija
 • il piedino



hot • sous tension
 • geladen • con corriente • in tensione

neutral • neutre
 • neutral • neutro
 • neutro

wires • les fils • die Leitung
 • los cables • i fili

voltage la tension die Spannung el voltaje la tensione	fuse le fusible die Sicherung el fusible il fusibile	socket la prise de courant die Steckdose el enchufe la presa	direct current le courant continu der Gleichstrom la corriente continua la corrente continua	transformer le transformateur der Transformator el transformador il trasformatore
amp l'ampère das Ampère el amperio l'ampere	fuse box la boîte à fusibles der Sicherungskasten la caja de los fusibles la valvoliera	switch l'interrupteur der Schalter el interruptor l'interruttore	electric meter le compteur d'électricité der Stromzähler el contador de la luz il contatore di corrente	household current le réseau d'électricité das Stromnetz el suministro de electricidad l'alimentazione di rete
power le courant der Strom la corriente eléctrica l'elettricità	generator la génératrice der Generator el generador il generatore	alternating current le courant alternatif der Wechselstrom la corriente alterna la corrente alternata	power outage la coupure de courant der Stromausfall el corte de luz l'interruzione di corrente	

plumbing • la plomberie • die Installation • la fontanería

• l'impianto idraulico

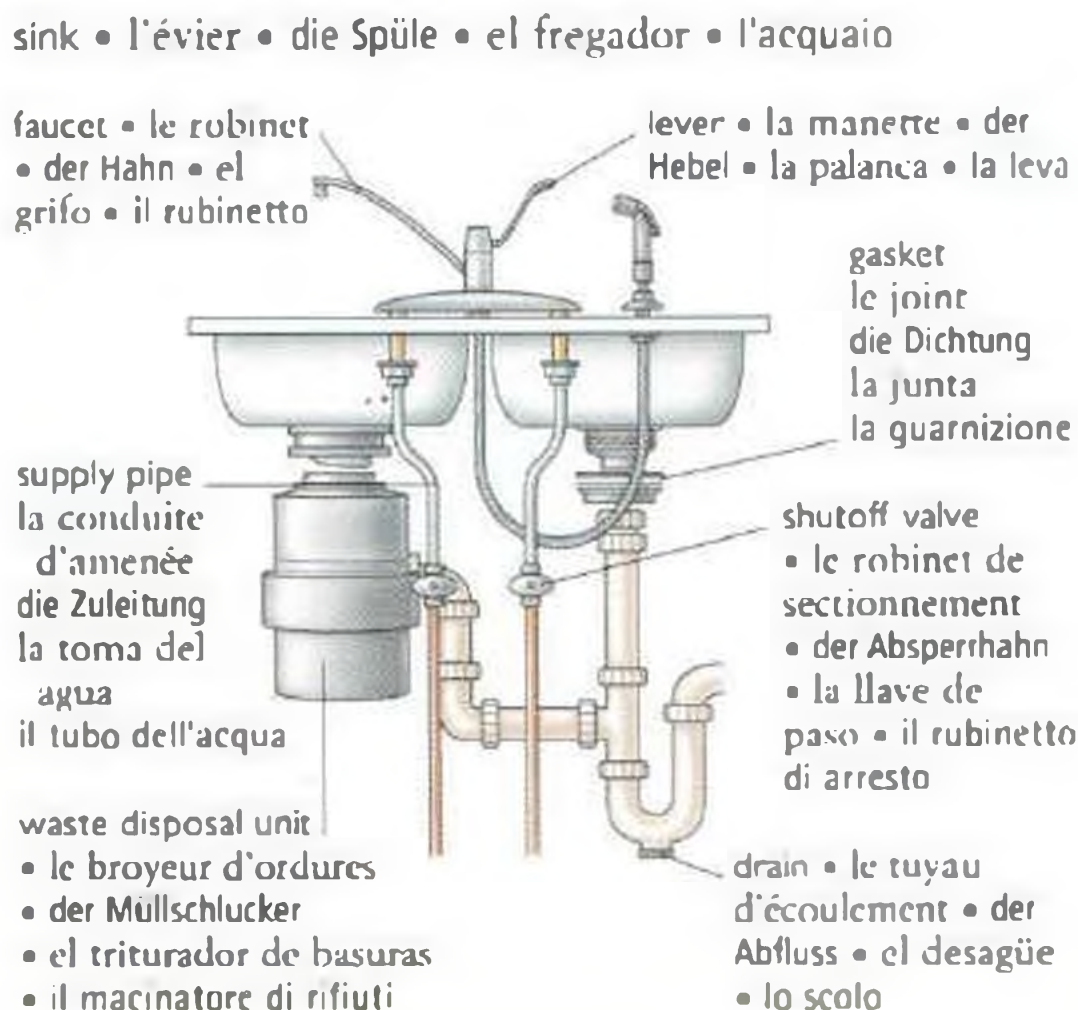
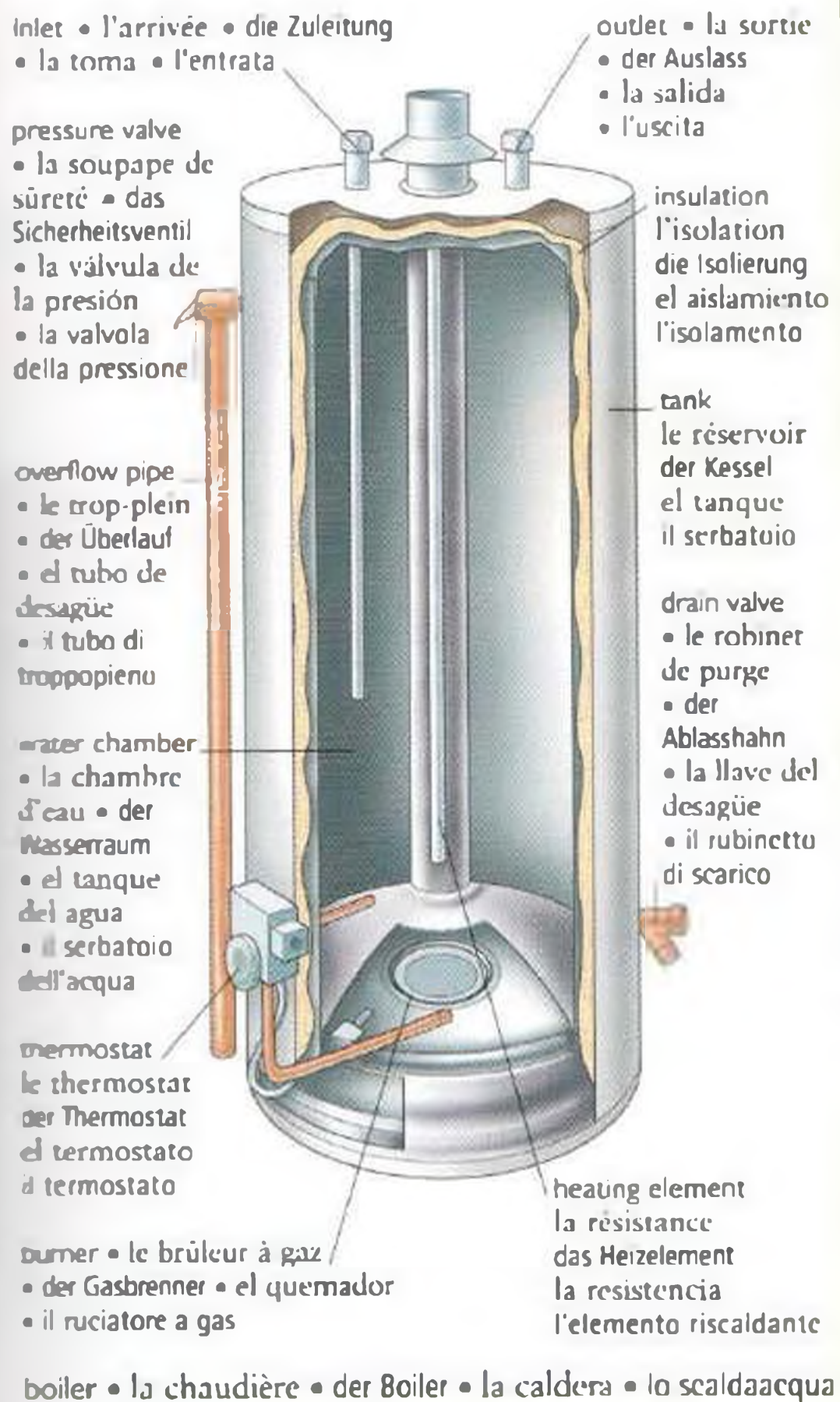

toilet • les W.-C. • das WC • el retrete • il water

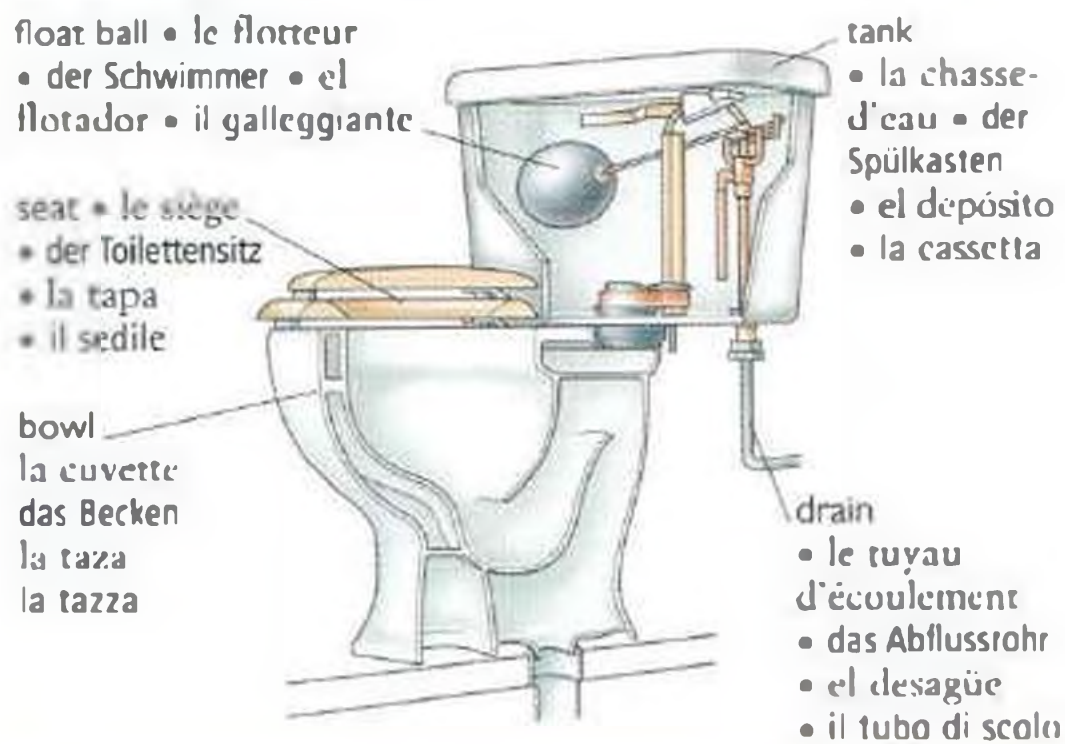

waste disposal • l'enlèvement de déchets • die Abfallentsorgung • la eliminación de desechos • lo smaltimento dei rifiuti



bottle
la bouteille
die Flasche
la botella
la bottiglia



pedal
la pédale
der Trethebel
el pedal
il pedale

lid
le couvercle
der Deckel
la tapa
il coperchio



sorting unit • la boîte de tri
• die Abfallsortiereinheit
• el armario para clasificar la basura • l'unità di smistamento



organic waste • les déchets bios • der Bio-Abfall
• los desperdicios orgánicos
• i rifiuti organici

recycling bin • la boîte à déchets recyclables • der Recyclingbehälter
• el cubo para reciclar
• il secchio di riciclaggio

trash can • la poubelle
• der Abfalleimer • el cubo de la basura • la pattumiera

living room • le salon • das Wohnzimmer • la sala
• il salotto



painting
le tableau
das Gemälde
el cuadro
il quadro

frame
le cadre
der Bilderrahmen
el marco
la cornice

lamp
la lampe
die Lampe
la lámpara
la lampada

wall light
l'applique
die Wandlampe
el arbotante
l'applique

clock
la pendule
die Uhr
el reloj
l'orologio

ceiling
le plafond
die Decke
el techo
il soffitto

cabinet
la vitrine
die Vitrine
la vetrina
l'armadietto

sofa
le canapé
das Sofa
el sofá
il divano

pillow
le coussin
das Sofakissen
el cojin
il cuscino

coffee table
la table basse
der Couchtisch
la mesa de centro
il tavolino

floor
le sol
der Fußboden
el piso
il pavimento

mirror
le miroir
der Spiegel
el espejo
lo specchio

vase
le vase
die Vase
el jarrón
il vaso

mantelpiece
la tablette de cheminée
der Kaminsims
la repisa de la chimenea
la mensola del caminetto

fireplace
la cheminée
der Kamin
la chimenea
il caminetto

screen
le garde-feu
das Kamingitter
el hiombo
il parafuoco

candle
la bougie
die Kerze
la vela
la candela

bookshelf
la bibliothèque
das Bücherregal
el librero
la libreria

sofabed
le canapé-lit
die Bettcouch
el sofá-cama
il divano letto

rug
le tapis
der Teppich
el tapete
il tappeto



curtain • le rideau • der Vorhang • la cortina
• la tenda



net curtain • le brise-bise
• die Gardine • el visillo • la tendina



venetian blind • le store vénitien
• die Jalousie • la persiana • la veneziana



roller blind • le store
• das Rollo • el estor
• l'avvolgibile

molding • la moulure
• der Stuck • la moldura
• la cornice

armchair • le fauteuil
• der Sessel • el sillón
• la poltrona



study • le bureau • das Arbeitszimmer • el estudio
• la studio

dining room • la salle à manger • das Esszimmer • el comedor
• la sala da pranzo



set the table (v) mettre la table den Tisch decken poner la mesa apparecchiare	place mat le napperon das Set el mantel individual la tovaglia individuale	lunch le déjeuner das Mittagessen la comida il pranzo	full rassasié satt lleno sazio	host l'hôte der Gastgeber el anfitrión il padrone di casa	May I have some more, please? Encore un peu, s'il vous plaît? Konnte ich bitte noch ein bisschen haben? ¿Puedo comer otro poco? Posso averne ancora, per favore?
serve (v) servir servieren servir servire	tablecloth la nappe die Tischdecke el mantel la tovaglia	dinner le diner das Abendessen la cena la cena	portion la portion die Portion la ración la porzione	hostess l'hôtesse die Gastgeberin la anfitriona la padrona di casa	I've had enough, thank you. Non merci, j'en ai eu assez. Ich bin satt, danke. Estoy lleno, gracias. Ne ho avuto abbastanza, grazie.
eat (v) manger essen comer mangiare	breakfast le petit déjeuner das Frühstück el desayuno la colazione	hungry (avoir) faim hungrig bambriento affamato	meal le repas das Essen la comida il pasto	guest l'invité der Gast el invitado l'ospite	That was delicious. C'était délicieux. Das war lecker. Estaba riquísimo. Era squisito.

crockery and cutlery • la vaisselle et les couverts • das Geschirr und das Besteck
 • la vajilla y los cubiertos • le stoviglie e le posate



mug • la grande tasse
 • der Becher • la taza
 • la tazza



coffee cup • la tasse à café
 • die Kaffeetasse
 • la taza de café
 • la tazzina da caffè



teacup • la tasse à thé
 • die Teetasse • la taza de té • la tazza da tè

teaspoon • la cuiller à café
 • der Teelöffel • la cucharilla de café • il cucchiaino



plate • l'assiette
 • der Teller • el plato
 • il piatto



bowl • le bol • die Schüssel • el plato sopero • la ciotola



French press • la cafetière
 • die Cafetière • la cafetera de émbolo • la caffettiera



teapot • la théière
 • die Teekanne • la tetera • la teiera



pitcher • le pot
 • das Kannchen • la jarra • la brocca



egg cup • le coquetier
 • der Eierbecher • la taza para el huevo • il portauovo

wine glass • le verre à vin
 • das Weinglas • la copa de vino • il calice da vino

tumbler
 le verre
 das Wasserglas
 el vaso
 il bicchiere



glassware • la verrerie
 • die Glaswaren • la cristaleria • la cristalleria

napkin ring
 le rond de serviette
 der Serviettenring
 el servilletero
 il portatovagliolo

dessert plate
 l'assiette à dessert
 der Beilagenteller
 el plato del pan
 il piattino

dinner plate
 l'assiette plate
 der Essteller
 el plato
 il piatto piano

soup bowl
 l'assiette à soupe
 der Suppenteller
 el plato sopero
 la scodella

soup spoon • la cuiller à soupe
 • der Suppenlöffel
 • la cuchara sopero • il cucchiaino da minestra



napkin
 la serviette
 die Serviette
 la servilleta
 il tovagliolo

fork • la fourchette
 • die Gabel • el tenedor
 • la forchetta

spoon
 la cuiller
 der Löffel
 la cuchara
 il cucchiaino

knife
 le couteau
 das Messer
 el cuchillo
 il coltello

place setting • le couvert • das Gedeck • el lugar en la mesa • il coperto

kitchen • la cuisine • die Küche • la cocina • la cucina

shelves
l'étagère
das Küchenregal
los estantes
le mensole

splashback
le revêtement
der Spritzschutz
el frente de la cocina
il pannelo di protezione

faucet
le robinet
der Wasserhahn
el grifo
il rubinetto

sink
l'évier
das Spülbecken
el fregadero
il lavandino

drawer
le tiroir
die Schublade
el cajón
il cassetto



ventilation hood
la hotte
der Dunstabzug
el extractor
la cappa

ceramic stovetop
• la table de cuisson
céramique • das
Glaskeramikkochfeld
• la placa vitrocerámica
• il fornello di ceramica

countertop
le plan de travail
die Arbeitsfläche
la plancha
il piano di lavoro

oven
le four
der Backofen
el horno
il forno

cabinet
le placard
der Küchenschrank
la gaveta
l'armadietto

appliances • les appareils ménagers • die Küchengeräte • los electrodomésticos • gli elettrodomestici



microwave oven • le micro ondes
• die Mikrowelle • el microondas • il
forno a microonde



tea kettle • la bouilloire
électrique • der Elektro-
kessel • la jarra para
hervir • il bollitore



toaster • le grille-
pain • der Toaster
• el tostador • il
tostapane

work bowl
le bol du mixeur
die Mixerschüssel
el recipiente
il recipiente

blade
la lame
das Messer
la cuchilla
la lama



food processor • le robot
ménager • die
Küchenmaschine • el multi-
mezclador • il miscelatore

lid
le couvercle
der Deckel
la tapa
il coperchio



blender • le mixeur
• der Mixer • la
licuadora • il frullatore



dishwasher • le lave-
vaisselle • die Spülmaschine
• la lavavajilla • la
lavastoviglie

ice maker
 • le freezer
 • das Eisfach
 • la máquina de los hielos
 • il fabbrica-ghiaccio

freezer
 le congélateur
 das Gefrierfach
 el congelador
 il congelatore



refrigerator
 le frigidaire
 der Kühlschrank
 el refrigerador
 il frigorifero

shelf
 la clayette
 der Rost
 la charola
 la mensola

crisper • le bac à légumes • das Gemüsefach • el cajón de las verduras • il cassetto per la verdura

stove
 la table de cuisson
 das Kochfeld
 la hornilla
 la piastra

draining board
 l'égouttoir
 das Abtropfbrett
 el escurridor
 il gocciolatoio

burner
 le brûleur
 der Brenner
 el quemador
 il fornello

garbage can
 la poubelle
 der Mülleimer
 el bote de basura
 la pattumiera

freeze (v)
 congeler
 einfrieren
 congelar
 congelare

defrost (v)
 décongeler
 auftauen
 descongelar
 scongelare

steam (v)
 cuire à la vapeur
 dampfen
 cocer al vapor
 cuocere al vapore

sauté (v)
 sauter
 anbraten
 saltar
 saltare in padella

refrigerator-freezer • le réfrigérateur-congélateur • der Gefrier-Kühlschrank
 • el refrigerador congelador • il frigocongelatore

cooking • la cuisine • das Kochen • cocinar • cucinare



peel (v) • éplucher
 • schälen • pelar
 • sbucciare



slice (v) • couper
 • schneiden • cortar
 • affettare



grate (v) • râper
 • reiben • rallar
 • grattugiare



pour (v) • verser
 • gießen • vaciar
 • versare



mix (v) • mélanger
 • verühren • mezclar
 • mescolare



whisk (v) • battre
 • schlagen • hatir
 • sbattere



boil (v) • bouillir
 • kochen • hervir
 • bullire



fry (v) • frire
 • braten • freir
 • friggere



roll (v) • abaisser à rouleau
 • ausrollen • amasar con el rodillo • spianare



stir (v) • remuer
 • rühren • remover
 • rimestare



simmer (v) • mijoter
 • kochen lassen
 • cocer a fuego lento
 • cuocere a fuoco lento



poach (v) • pocher
 • pochieren • escalfar
 • affogare



bake (v) • cuire au four • backen
 • hornear • cuocere al forno



roast (v) • rôtir
 • braten • asar
 • arrostitire



grill (v) • griller
 • grillen • asar a la parrilla • cuocere alla griglia

kitchenware • les ustensiles de cuisine • die Küchengeräte
 • los utensilios de cocina • gli utensili da cucina



cutting board
 • la planche à hacher
 • das Hackbrett
 • la tabla para cortar
 • il tagliere

bread knife • le couteau à pain • das Brotmesser
 • el cuchillo de sierra
 • il coltello da pane



paring knife
 • le couteau de cuisine
 • das Küchenmesser
 • el cuchillo de cocina
 • il coltello da cucina



meat cleaver
 • le fendoir • das Hackmesser
 • el hacha de cocina • la mannaia



knife sharpener
 • l'aiguiseur • der Messerschärfer
 • el afilador
 • l'affilacoltelli



meat tenderizer
 • l'écrase-viande • der Fleischklopfer
 • el mazo de cocina • il martello



skewer • la broche • der Spieß • el pincho
 • lo spiedino

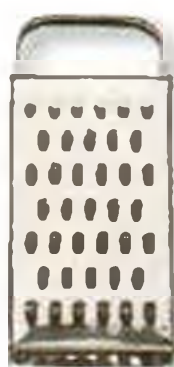

grater • la râpe
 • die Reibe • el rallador
 • la grattugia



pestle
 le pilon
 der Stößel
 la mano de mortero
 il pestello



masher • le presse-purée
 • der Kartoffelstampfer
 • el machacador
 • In schiacciapate



peeler • l'épluche-légume
 • der Schäler
 • el pelador • il pelapatate



apple corer
 • le vide-pomme
 • der Apfelstecher
 • el descorazonador
 • il cavatorsoli



garlic press • le presse-ail
 • die Knoblauchpresse
 • el exprimidor de ajos
 • lo spremiaglio



serving spoon
 • la cuiller à servir
 • der Servierlöffel
 • la cuchara de servir
 • il cucchiaino da portata



fish spatula • la truelle
 • der Pfannenwender
 • la pala • la paletta forata



can opener • l'ouvre-boute
 • der Dosenöffner
 • el abrelatas
 • l'apriscatole



bottle opener
 • l'ouvre-bouteille
 • der Flaschenöffner
 • el destapador
 • l'apribottiglie



colander • la passoire
 • das Sieb • el escurridor
 • lo scolapasta



spatula • la spatule
 • der Spachtel • la espátula
 • la spatola



wooden spoon • la cuiller en bois
 • der Holzlöffel
 • la cuchara de madera
 • il cucchiaino di legno



mesh skimmer
 • l'écumoire
 • der Schaumlöffel
 • la espumadera
 • il cucchiaino perforato



ladle • la louche
 • der Schöpflöffel
 • el cucharón
 • il mestolo



carving fork • la fourchette à découper
 • die Tranchiergabel
 • el trinche
 • il forchettone



ice-cream scoop • la cuiller à glace
 • der Portionierer
 • la cuchara para helado
 • il cucchiaino dosatore



whisk • le fouet
 • der Schneebesen
 • el globo para batir
 • la frusta



strainer • la passoire
 • das Sieb
 • el colador
 • il colino

lid • le couvercle • der Deckel
• la tapa • il coperchio



frying pan • la poêle
• die Bratpfanne • la
sartén • la padella



saucepan • la casserole
• der Kochtopf • la
cacerola • la pentola



griddle • le grill • das
Grillblech • la parrilla
• la padella per grigliare

nonstick • anti-adherent
• kunststoffbeschichtet
• antiaderente • antiaderente



wok • le wok • der
Wok • el wok • il wok



earthenware dish • le fait-
rout • der Schmortopf
• la olla de barro • la
casseruola di terracotta

glass • en verre • Glas-
• de cristal • di vetro



mixing bowl • le grand
bol • die Rührschüssel
• la ensaladera • la
scodella



soufflé dish • le moule à
soufflé • die Soufflétorm
• el molde para suflé
• lo stampo per soufflé



gratin dish • le plat à
gratin • die Auflaufform
• la fuente para gratinar
• il piatto da gratin

ovenproof • allant au four
• feuerfest • resistente al
horno • pirofilo



ramekin • le ramequin
• das Auflaufförmchen
• el molde individual
• lo stampo



casserole dish • la
cocotte • die Kasserolle
• la cazuela
• la casseruola

baking cakes • la pâtisserie • das Kuchenbacken • la reposteria • la cottura dei dolci



scales • la balance
• die Haushaltswaage
• la báscula de cocina
• la bilancia



measuring cup • le pot
gradué • der
Messbecher • la taza
medidora • il bricco
misuratore



cake pan • le moule à
gâteaux • die
Kuchenform • el molde
para pastel • lo
stampo per dolci



pie pan • la tourtière
• die Pastetenform
• el molde redondo
• lo stampo per torte



flan pan • le moule à
rarre • die Obstkuchen-
form • la flanera • lo
stampo per flan



pastry brush • le pinceau à pâtisserie
• der Backpinsel • la brocha de cocina
• il pennello da cucina



rolling pin • le rouleau pâtissier • das Nudelholz
• el rodillo de cocina • il mattarello



piping bag • la poche à douille • der
Spritzbeutel • la dulla • la tasca da
pasticciere



muffin pan • le moule à
muffins • die Tortchen-
form • el molde para
panqués • la teglia per
pasticcini



cookie sheet • la
plaque à gâteaux
• das Kuchenblech
• la charola de horno
• la placca da forno



cooling rack • la grille
de refroidissement
• das Abkühlgitter • la
rejilla • la gratella



oven mitt • le gant
isolant • der
Topfhandschuh • el
guante de cocina
• il guanto da forno



apron • le tablier
• die Schürze • el
delantal • il grembiute

bedroom • la chambre • das Schlafzimmer • la recámara
• la camera da letto

wardrobe
l'armoire
der Kleiderschrank
el armario
l'armadio

bedside lamp
la lampe de chevet
die Nachttischlampe
la lámpara del buró
la lampadina

headboard
la tête de lit
das Kopfende
la cabecera
la testata

nightstand
la table de nuit
der Nachttisch
el buró
il comodino

chest of drawers
la commode
die Kommode
la cómoda
il cassetto



drawer
le tiroir
die Schublade
el cajón
il cassetto

bed
le lit
das Bett
la cama
il letto

mattress
le matelas
die Matratze
el colchón
il materasso

bedspread
le couvre-lit
die Tagesdecke
la colcha
il copriletto

pillow
l'oreiller
das Kopfkissen
la almohada
il guanciale



hot-water bottle
• la bouillotte • die
Wärmflasche • la bolsa
de agua caliente
• la borsa calda



clock radio • le radio-
réveil • der Radiowecker
• la radio despertador
• la radiusveglia



alarm clock • le réveil
• der Wecker • el reloj
despertador • la
sveglia



box of tissues • la boîte
de kleenex • die
Papiertaschentuchschachtel
• la caja de pañuelos
desechables • la
scatola di fazzolettini



coat hanger • le cintre
• der Kleiderbügel • el
gancho • la gruccia

bed linen • le linge de lit • die Bettwäsche
• la ropa de cama • la biancheria da letto

mirror
le miroir
der Spiegel
el espejo
lo specchio

vanity table
la coiffeuse
der Frisiertisch
el tocador
la toeletta

floor
le sol
der Fußboden
el suelo
il pavimento



pillowcase
la taie d'oreiller
der Kissenbezug
la funda de la almohada
la federa

sheet
le drap
das Bettlaken
la sábana
il lenzuolo

valance
la frange de lit
der Volant
el cubrecanapé
il volant

comforter
la couette
die Bettdecke
el edredón
la coperta imbottita

quilt
l'edredon
die Steppdecke
la colcha
la trapunta

blanket
la couverture
die Decke
la cobija
la coperta



single bed
le lit simple
das Einzelbett
la cama individual
il letto singolo

double bed
le grand lit
das Doppelbett
la cama matrimonial
il letto matrimoniale

electric blanket
la couverture chauffante
die Heizdecke
la cobija eléctrica
la termocoperta

footboard
le pied de lit
das Fußende
el pie de la cama
la pedana del letto

box spring
le ressort
die Sprungfeder
el resorte
la molla

carpet
le tapis
der Teppich
el tapete
il tappeto

insomnia
l'insomnie
die Schlaflosigkeit
el insomnio
l'insonnia

go to bed (v)
se coucher
ins Bett gehen
acostarse
andare a letto

go to sleep (v)
s'endormir
einschlafen
dormirse
addormentarsi

wake up (v)
se réveiller
aufwachen
despertarse
svegliarsi

get up (v)
se lever
aufstehen
levantarse
alzarsi

make the bed (v)
faire le lit
das Bett machen
hacer la cama
fare il letto

set the alarm (v)
mettre le réveil
den Wecker stellen
poner el despertador
mettere la sveglia

snore (v)
ronfler
schnarchen
roncar
russare

closet
l'armoire encastrée
der Einbauschränk
el armario empotrado
l'armadio a muro

bathroom • la salle de bain • das Badezimmer • el baño • la stanza da bagno

towel rack
le porte-serviettes
der Handtuchhalter
el toallero
il portasciugamani

shower door
la porte de douche
die Duschtür
la puerta de la regadera
la porta della doccia

cold faucet
le robinet d'eau froide
der Kaltwasserhahn
la llave de agua fría
il rubinetto dell'acqua fredda

hot faucet
le robinet d'eau chaude
der Heißwasserhahn
la llave de agua caliente
il rubinetto dell'acqua calda

shower head
le pommeau de douche
der Duschkopf
la piña de la regadera
il soffione della doccia

sink
le lavabo
das Waschbecken
el lavabo
il lavandino

stopper
la bonde
der Stöpsel
el tapón
il tappo



bathtub • la baignoire
• die Badewanne • la tina
• la vasca



bidet • le bidet • das Bidet
• el bidé • il bidè

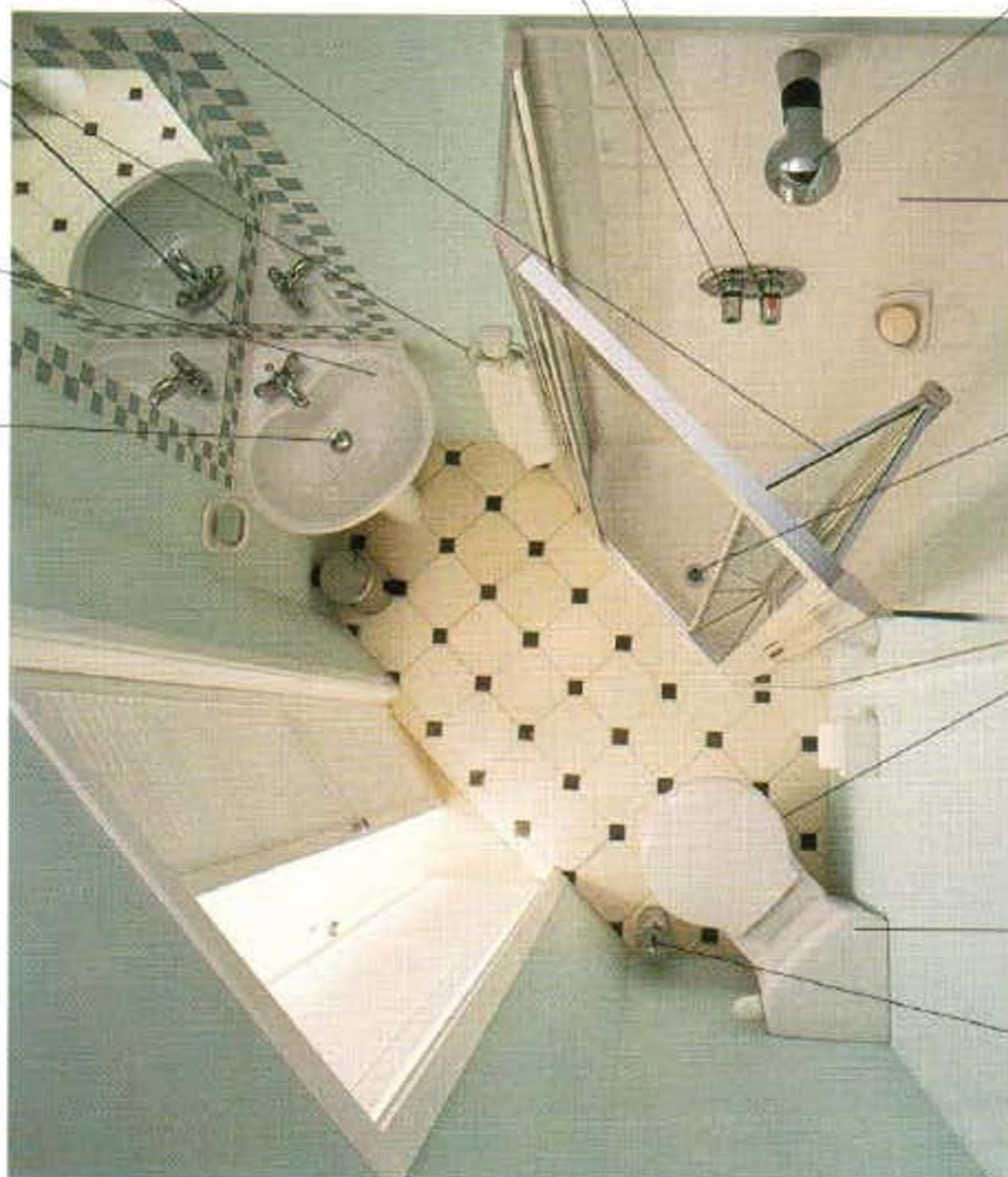

shower
la douche
die Dusche
la regadera
la doccia

drain
le tuyau d'écoulement
der Abfluss
el desagüe
lo scolo

toilet seat
le siège des toilettes
der Toilettensitz
la tapa del excusado
il sedile

toilet
les toilettes
die Toilette
el excusado
il water

toilet brush
la brosse
die Toilettenbürste
la escobilla del excusado
la spazzola da water

medicine cabinet
la pharmacie de ménage
die Hausapotheke
el botiquin
l'armadietto dei medicinali

bathmat
le tapis de bain
die Badematte
el tapete de baño
lo scendibagno

toilet paper
le rouleau de papier hygiénique
die Rolle Toilettenpapier
el rollo de papel higiénico
la carta igienica

shower curtain
le rideau de douche
der Duschvorhang
la cortina de la regadera
la tenda da doccia

take a shower (v)
prendre une douche
duschen
bañarse
farsi la doccia

take a bath (v)
prendre un bain
baden
darse un baño
farsi il bagno

dental hygiene • l'hygiène dentaire • die Zahnpflege • la higiene dental • l'igiene dentale



toothbrush • la brosse à
dents • die Zahnbürste • el
cepillo de dientes • lo
spazzolino da denti



toothpaste • le dentifrice
• die Zahnpasta • la pasta de
dientes • il dentifricio



mouthwash • l'eau dentifrice
• das Mundwasser • el
enjuague bucal • il collutorio

dental floss
le fil dentaire
die Zahnseide
el hilo dental
il filo interdental





loofah
le luffa
der Luffaschwamm
el zacate
la luffa



pumice stone • la pierre ponce • der Bimsstein • la piedra pómez • la pomice



back brush • la brosse pour le dos • die Rückenbürste • el cepillo para la espalda • la spazzola



deodorant • le déodorant • das Deo • el desodorante • il dendorante

sponge • l'éponge • der Schwamm • la esponja • la spugna

soap dish
le porte-savon
die Seifenschale
la jabonera
il portasapone



soap • le savon • die Seife • el jabón • il sapone

shower gel
le gel douche
das Duschgel
el shampoo para el cuerpo
la docciaschiuma



bubble bath • le bain moussant • das Schaumbad • el gel de baño • il bagnoschiuma

face cream • la crème pour le visage • die Gesichtscreme • la crema para la cara • la crema per il viso

hand towel
la serviette
das Handtuch
la toalla de mano
l'asciugamano piccolo



towels • les serviettes • die Handtücher • las toallas • gli asciugamani

bath towel
la serviette de bain
das Badetuch
la toalla de baño
l'asciugamano grande



body lotion • la lotion pour le corps • die Körperlotion • la crema para el cuerpo • la lozione per il corpo



talcum powder • le talc • der Körperpuder • el talco • il talco



bathrobe • le peignoir • der Bademantel • la bata • l'accappatoio

shaving • le rasage • das Rasieren • el afeitado • la rasatura



electric razor
le rasoir électrique
der Elektrorasierer
la rasuradora
il rasoio elettrico



shaving cream • la mousse à raser • der Rasierschaum • la espuma de afeitar • la schiuma da barba



disposable razor • le rasoir jetable • der Einwegrasierer • la navaja de afeitar desechable • il rasoio monuso



razor blade
la lame de rasoir
die Rasierklinge
la hoja de afeitar
la lametta



aftershave • l'after-shave • das Rasierwasser • el aftershave • il dopobarba

nursery • la chambre d'enfants • das Kinderzimmer
 • la habitación de los niños • la camera dei bambini

baby care • les soins de bébé • die Säuglingspflege • el cuidado del bebé
 • l'igiene del neonato



sponge
l'éponge
der Schwamm
la esponja
la spugna

diaper rash cream • la
crème pour l'érythème
• die Wundsalbe
• la crema para las
rozaduras • la pomata
antirosore

wet wipe • la
serviette humide
• das Erfrischungstuch
• la toallita
húmeda • la
salvietta
umidificata



potty • le pot • das Töpfchen
• el orinal • il vasino



changing mat • le matelas à langer
• die Wickelmatte • el cambiador
• il materassino

baby bath • la baignoire en plastique
• die Babywanne • la tina de plástico
• la vaschetta

sleeping • le coucher • das Schlafen • la hora de dormir • la dormita

mobile
le mobile
das Mobile
el móvil
il mobile



bars
les barreaux
die Gitterstäbe
los barrotes
le sbarre

bumper
le protège-barreaux
der Kopfschutz
el protector
il paracolpi

mattress • le matelas
• die Matratze • el colchón
• il materasso

crib • le lit d'enfant • das Kinderbett • la cuna • il lettino

sheet
le drap
das Laken
la sábana
il lenzuolo

blanket • la couverture
• die Decke • la cobija
• la coperta

fleece • la
couverture
laineuse • die
Flauschdecke
• el vellón
• la felpa

bedding • la literie
• das Bettzeug • la ropa de
cama • la biancheria da letto



rattle • le hocher • die
Rassel • la sonaja • il
sonaglio



moses basket • le moïse
• das Körbchen • el moisés
• il portabebè

playing • le jeu • das Spielen • los juegos • il gioco

doll • la poupée
• die Puppe • la muñeca
• la bambola



stuffed toy • le jouet en
peluche • das Kuscheltier
• el muñeco de peluche
• il giocattolo di pezza



dollhouse • la maison de
poupée • das Puppenhaus
• la casa de muñecas
• la casa delle bambole



playhouse • la maison
pliante • das Spielhaus
• la casa de juguete
• la casa da gioco

safety • la sécurité • die
Sicherheit • la seguridad
• la sicurezza

child latches • la serrure de
sécurité • die Kindersicherung
• el cierre de seguridad • il
fermo di sicurezza



baby monitor • le moniteur
• die Babysprechanlage
• el intercomunicador
• la trasmittente



teddy bear • l'ours
en peluche • der Teddy
• el oso de peluche
• l'orsacchiotto

toy
le jouet
das Spielzeug
el juguete
il giocattolo

ball
la balle
der Ball
la pelota
la palla



playpen • le parc • der Laufstall
• el corral • il box



stair gate • la barrière
d'escalier • das Treppengitter
• la barrera de seguridad
• lo sbarramento

eating • le manger
• das Essen • la comida
• il pasto



high chair • la chaise haute •
der Kinderstuhl • la periquera
• il seggiolone

nipple • la tétine
• der Sauger • el
chupón • la tetarella

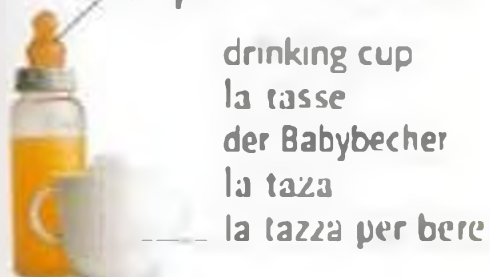

drinking cup
la tasse
der Babybecher
la taza
la tazza per bere

bottle • le biberon •
die Babyflasche • la mamila
• il biberon

going out • la sortie • das Ausgehen • el paseo • la passeggiata



stroller • la poussette • der
Sportwagen • la carriola • il
passegiato



hood
la capote
das Verdeck
la capota
la capote

baby buggy • le landau • der
Kinderwagen • la carriola • la
carrozzina



bassinet • le couffin
• das Tragebettchen • el
bambineto • la culla portatile



diaper
la couche
die Windel
el pañal
il pannolino

diaper bag • le sac
• die Babytasche • la pañalera
• la borsa dei ricambi



front pack • le porte-bébé
• die Babytrageschlinge • la
cangurera • il marsupio

utility room • la buanderie • der Allzweckraum • la lavandería
• la lavandería

laundry • le linge • die Wäsche • la colada • il bucato

dirty laundry
le linge sale
die schmutzige Wäsche
la ropa sucia
i panni sporchi



laundry basket • le panier à linge • der Wäschekorb • el cesto de la ropa sucia • il cesto della biancheria da lavare



washing machine • le lave-linge • die Waschmaschine • la lavadora • la lavatrice



washer-dryer • le lave-linge séchant • der Waschautomat mit Trockner • la lavadora secadora • il lavasciuga



tumble dryer • le sèche-linge • der Trockner • la secadora • l'asciugabiancheria

clean clothes
le linge propre
die saubere Wäsche
la ropa limpia
i vestiti puliti



linen basket • le panier à linge • der Wäschekorb • el cesto de la ropa para planchar • il cesto della biancheria pulita

clothespin
la pince à linge
die Wäscheklammer
la pinza para la ropa
la molletta



clothesline
la corde à linge
die Wäscheleine
el tendadero
la corda per bucato

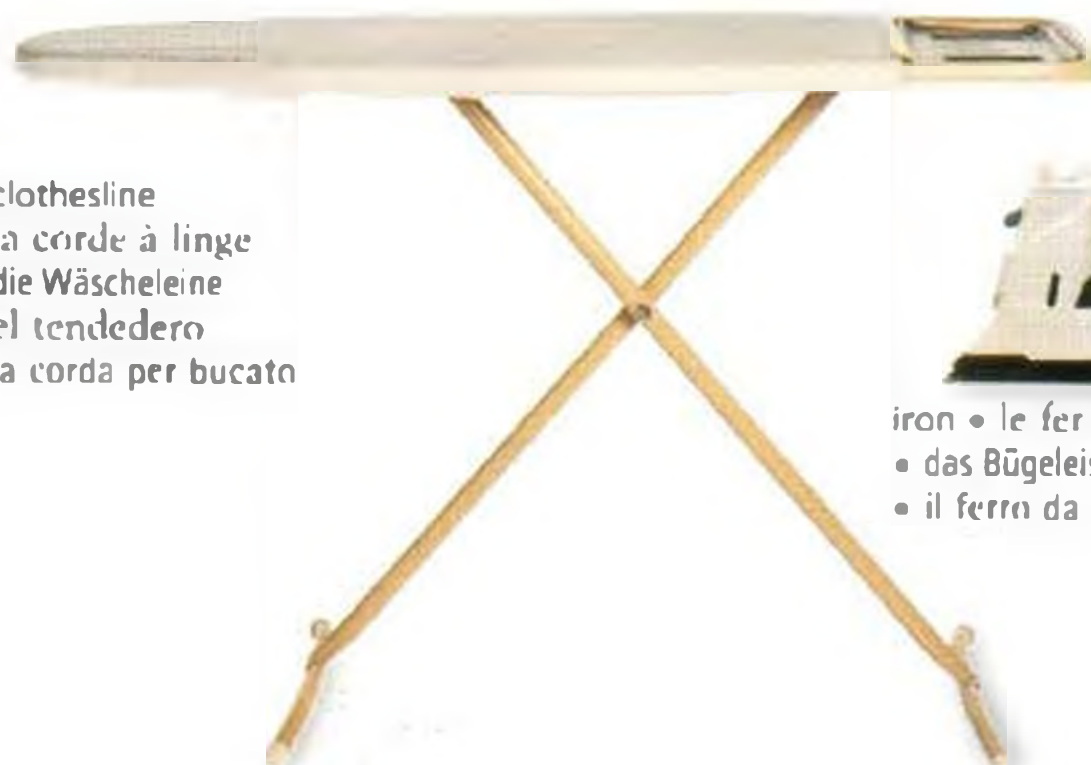

ironing board • la planche à repasser • das Bügelbrett • el burro de la plancha • l'asse da stiro



iron • le fer à repasser • das Bügeleisen • la plancha • il ferro da stiro

dry (v) • sécher • trocknen • secar • asciugare

load (v)
charger
füllen
cargar
caricare

spin (v)
essorer
schleudern
centrifugar
centrifugare

iron (v)
repasser
bügeln
planchar
stirare

How do I operate the washing machine?
Comment fonctionne le lave-linge?
Wie benutze ich die Waschmaschine?
¿Cómo funciona la lavadora?
Come funziona la lavatrice?

rinse (v)
rincer
spülen
aclamar
sciacquare

spin dryer
l'essoreuse
die Wäscheschleuder
la centrifuga
la centrifuga

fabric conditioner
le produit assouplissant
der Weichspüler
el suavizante
l'ammorbidente

What is the setting for colors/whites?
Quel est le programme pour les couleurs/le blanc?
Welches Programm nehme ich für farbige/weiße Wäsche?
¿Cuál es el programa para la ropa de color/blanca?
Qual è il programma per i tessuti colorati/bianchi?

cleaning equipment • l'équipement d'entretien • die Reinigungsartikel • el equipo de limpieza
• gli accessori per la pulizia



suction hose • le tuyau flexible • der Saugschlauch
• el tubo de la aspiradora
• il tubo di aspirazione

vacuum cleaner • l'aspirateur
• der Staubsauger • la aspiradora
• l'aspirapolvere



pail
le seau
der Eimer
el cubo
il secchio

mop • le balai laveur • der Mopp
• el trapeador • la scopa di spugna



dustpan • la pelle • die Müllschaufel
• el recogedor • la paletta

brush
la balayette
der Handfeger
el cepillo
la spazzola



bleach • l'eau de Javel
• das Reinigungsmittel • la lejía
• la varechina



powder
la poudre
das Pulver
en polvo
en polvere

detergent • le détergent • das Waschmittel
• el detergente
• il detergente

liquid
le liquide
die Flüssigkeit
liquido
liquido



dust cloth • le chiffon
• das Staubtuch
• el sacudidor
• lo spolverino

polish • la cire • die Politur
• la cera • la cera

activities • les activités • die Tätigkeiten • las acciones • le attività



clean (v) • nettoyer • putzen
• limpiar • pulire



wash (v) • laver • spülen
• fregar • lavare



wipe (v) • essuyer • wischen
• trapear • asciugare



scrub (v) • laver à la brosse
• schrubben • restregar
• fregar



scrape (v) • racler • kratzen
• raspar • raschiare



broom
le balai
der Besen
la escoba
la scopa

sweep (v) • balayer • legen
• barrer • spazzare



dust (v) • épousseter • Staub
wischen • sacudir
• spolverare



polish (v) • cirer • polieren
• pulir • lucidare

workshop • l'atelier • die Heimwerkstatt • el taller • il laboratorio



jigsaw • la scie sauteuse
• die Stichsäge • la sierra de
vaivén • la sega da traforo



battery pack
la pile
die Batterie
la batería
la batteria

rechargeable drill • la perceuse
rechargeable • der Bohrer mit
Batteriebetrieb • el taladro
inalámbrico • il trapano ricaricabile

chuck
le mandrin
das Bohrfutter
el cabezal
il mandrino



electric drill • la perceuse
électrique • der Elektrobohrer
• el taladro eléctrico
• il trapano elettrico

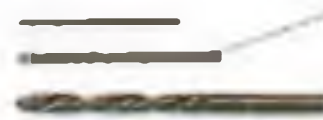

drill bit
la mèche
der Bohrer
la broca
la punta



glue gun • le pistolet à colle
• die Leimpistole • la pistola para
encolar • la pistola per colla



clamp • le serre-joint
• die Zwinde • la
abrazadera • il morsetto

vise • l'étau • der Schraubstock
• el tornillo de banco
• la morsa



sander • la ponceuse • die
Schleifmaschine • la lijadora
• la levigatrice

blade • la lame
• das Blatt • la
cuchilla • la lama

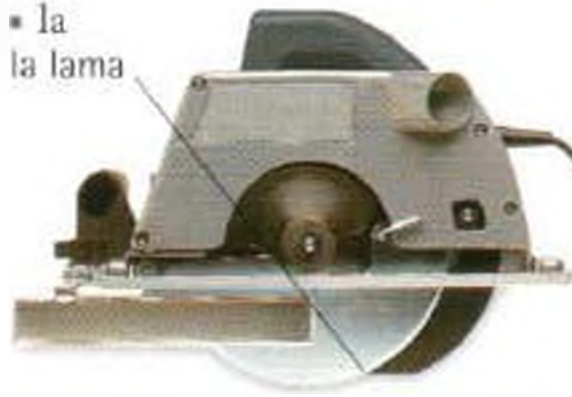

circular saw • la scie circulaire
• die Kreissäge • la sierra
circular • la sega circolare



workbench • l'établi • die
Werkbank • el banco de
trabajo • il banco da lavoro

wood glue
la colle à bois
der Holzleim
el pegamento de carpintero
la colla da legno

router
la guimbarde
der Grundhobel
la guimharda
la contornitrice

wood shavings
les copeaux
die Holzspäne
las virutas de madera
i trucioli



tool rack
• le porte-outils
• das Werkzeuggestell
• el organizador de
las herramientas
• la rastrelliera per
gli arnesi

bit brace
le vilebrequin
die Bohrwinde
el taladro manual
il girabacchino

extension cord
le prolongateur
die Verlängerungsschnur
la extension
la prolunga

techniques • les techniques • die Fertigkeiten • las técnicas • le tecniche



cut (v) • découper • schneiden
• cortar • tagliare



saw (v) • scier • sägen
• serrar • segare



drill (v) • percer • bohren
• taladrar • forare



hammer (v) • marteler
• hämmern • clavar
• martellare



plane (v) • raboter • hobeln
• cepillar • piallare



turn (v) • tourner • dreheln
• tornear • tornire



carve (v) • sculpter • schnitzen
• tallar • incidere

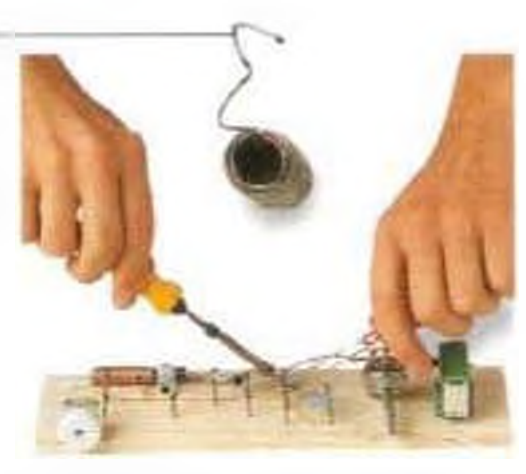

solder (v) • souder • lötén
• soldar • saldare

solder
la soudure
der Lötzinn
la soldadura
la lega per saldatura

materials • les matériaux • die Materialien • los materiales • i materiali

plywood
le contreplaqué
das Sperrholz
el contrachapado
il compensato

chipboard
l'aggloméré
das Spanholz
el aglomerado
il truciolato

hardboard • l'isorel
• die Hartfaserplatte
• el cartón madera
• il cartone di
fibra compressa

softwood • le
bois tendre •
das Weichholz • la
madera de pino
• il legno dolce

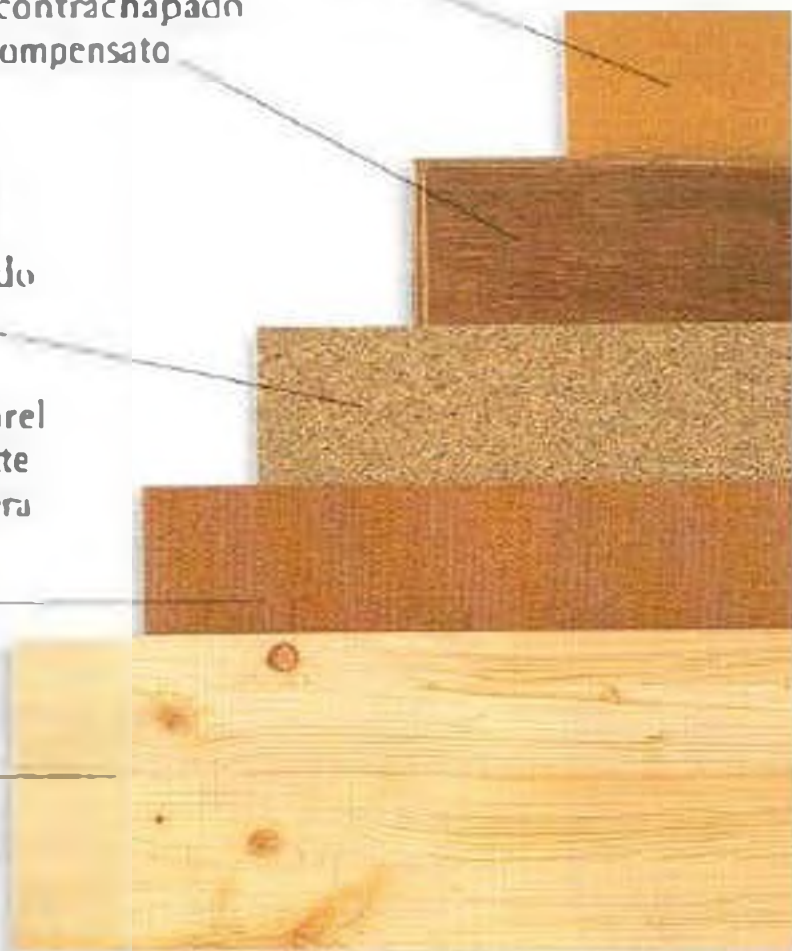

wood • le bois • das Holz • la madera • il legno

medium density fiberboard
le médium
die MDF-Platte
el tablero de densidad media
l'MDF

hardwood
le bois dur
das Hartholz
la madera noble
il legno duro



varnish
le vernis
der Lack
el barniz
la lacca

woodstain • la
couleur pour
bois • die Beize
• el tinte para
madera • il
mordente per
legno



wire
le fil de fer
der Draht
el alambre
il fil di ferro



cable • le câble • das Kabel
• el cable • il cavo

stainless steel
l'inox
der rostfreie Stahl
el acero inoxidable
l'acciaio inossidabile



galvanized
galvanisé
galvanisiert
galvanizado
zincato

metal • le métal • das Metall
• el metal • il metallo

toolbox • la boîte à outils • der Werkzeugkasten • la caja de las herramientas • la scatola degli attrezzi

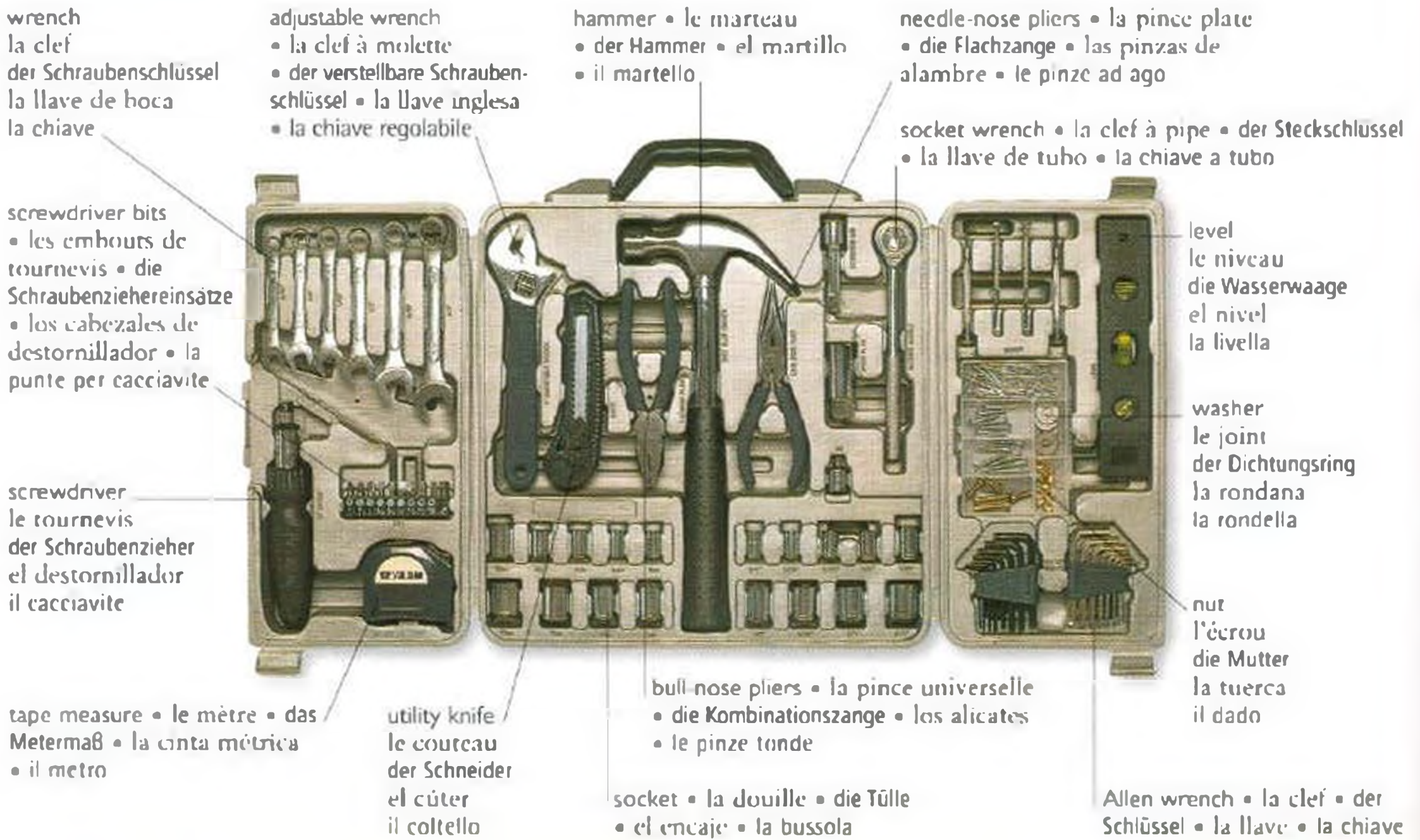

drill bits • les forets • die Bohrer • las brocas • le punte

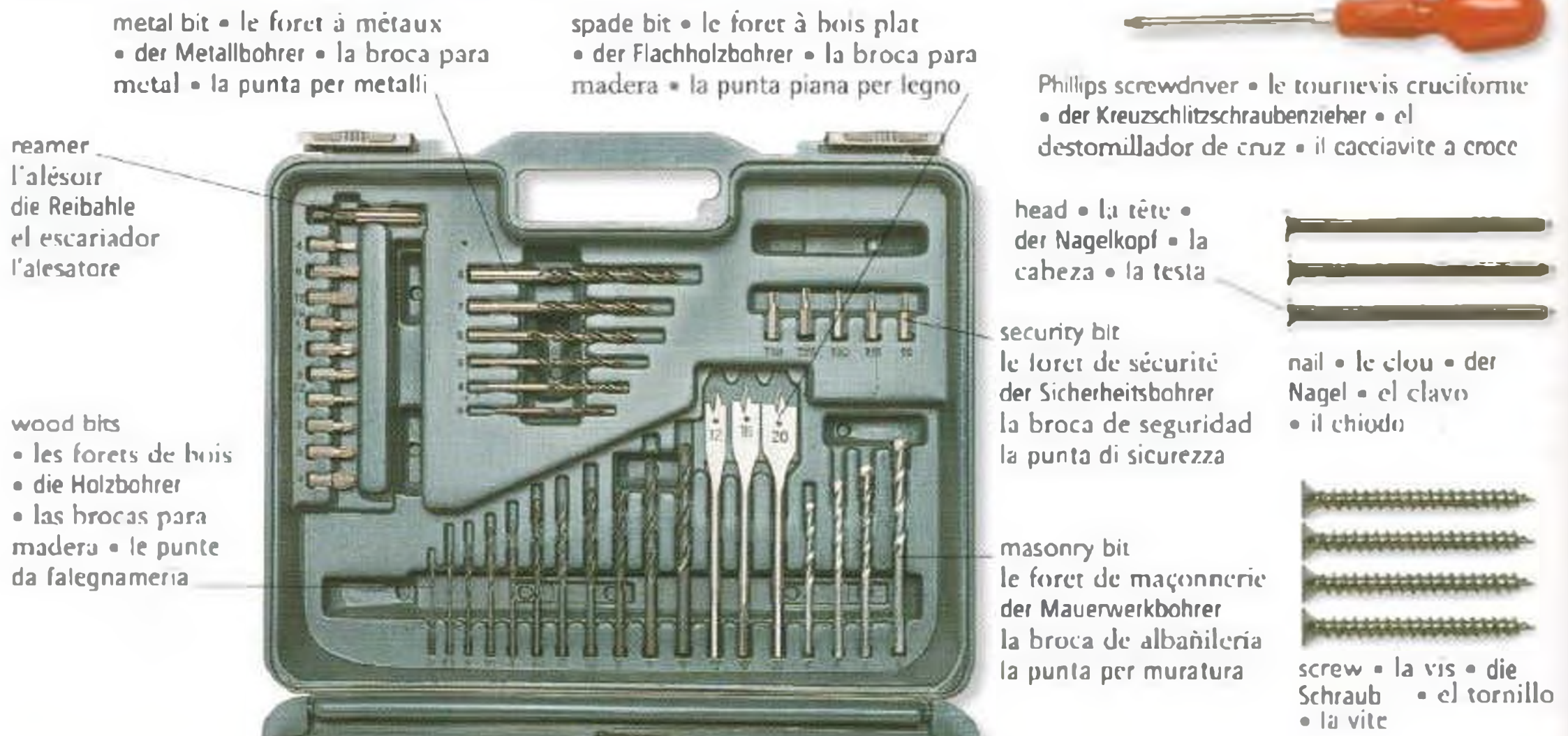

wire stripper • la pince à dénuder • die Entisolierzange • el pelacables • la pinza spelafilo

wire cutter • la pince coupante • der Drahtschneider • el cortaalambres • la pinza tagliafido

soldering iron
le fer à souder
der Lotkolben
el soldador
il saldatoio

electrical tape
le ruban isolant
das Isolierband
la cinta aislante
il nastro isolante

hobby knife
le scalpel
das Skalpell
el escapelo
il bisturi

fretsaw • la scie à chantourner • die Schweifsäge • la sierra de calar • la sega da traforo

solder
la soudure
der Lötzinn
la soldadura
le lega per saldatura

tenon saw • la scie à dossieret • die Profilsäge • el serrucho de costilla • la sega per tenoni



safety goggles • les lunettes de sécurité • die Schutzbrille • las gafas de seguridad • gli occhiali protettivi



plane • le rabot • der Hobel • el cepillo • la pialla



miter block • la boîte à onglets • die Gehrungslade • la caja para cortar en inglete • la cassetta guidalama per ugnature



steel wool • la paille de fer • die Stahlwolle • la lana de acero • la lana d'acciaio



hand drill • la perceuse manuelle • der Handbohrer • el taladro manual • il trapano manuale

handsaw • la scie égoine • der Fuchsschwanz • el serrucho • il seghetto



hacksaw • la scie à métaux • die Metallsäge • la sierra para metales • il seghetto per metalli

pipe wrench • la clef serre-tube • die Rohrzange • las tenazas • la chiave inglese



chisel • le burin • der Meißel • el formón • lo scalpello



sharpening stone • la pierre à aiguiser • der Wetzstahl • la piedra afiladora • l'affilatore



sandpaper • le papier de verre • das Schmirgelpapier • el papel de lija • la carta vetrata



file • la lime • die Feile • la lima • la lima



pipe cutter • le coupe-tube • der Rohrab-schneider • el cortatuberias • il tagliatubi

plunger • la ventouse • der Sauger • el destapacaños • lo sturalavandini



decorating • la décoration • das Tapezieren • la decoración
• la decorazione



scissors • les ciseaux • die Tapezierschere • las tijeras
• le forbici



craft knife • le cutter • das Tapeziermesser • el cutter
• il coltello da pacchi



plumb line • le fil à plomb • das Senkblei • la plomada • il filo a piombo



scraper • le grattoir
• der Spachtel • la espátula
• il raschietto

decorator
le tapissier décorateur
der Tapezierer
el pintor
il decoratore

wallpaper
le papier peint
die Tapete
el papel tapiz
la carta da parati

stepladder
l'escabeau
die Trittleiter
la escalera de mano
la scala a pioli



wallpaper brush
• la brosse à tapisser
• die Tapezierbürste
• la brocha de tapicero
• la spazzola

pasting table
la table à encoller
der Tapezientisch
la mesa de encolar
il tavolo da lavoro

pasting brush
la brosse à encoller
die Kleisterbürste
la brocha de encolar
il pennello da colla

wallpaper paste • la colle à tapisser • der Tapetenkleister • el pegamento para tapizar
• la colla da parati

bucket
le seau
der Eimer
la cubeta
il secchio

wallpaper (v) • tapisser • tapezieren • tapizar
• tappezzare



strip (v) • décoller • abziehen • despegar
• staccare



fill (v) • mastiquer • spachteln • rellenar
• otturare



sand (v) • poncer • schmirgeln • lijar
• scartavetrare



plaster (v) • plâtrer • verputzen • enyesar
• intonacare



hang (v) • poser • anbringen • empapelar
• incollare



tile (v) • carreler • kacheln • poner azulejos
• piastrellare



roller
le rouleau
der Roller
el rodillo
il rullo

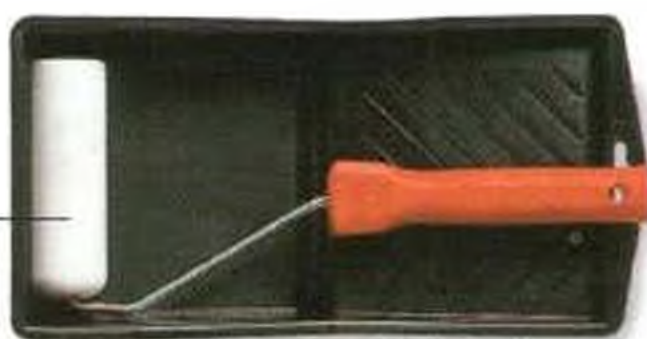

paint tray • le bac à peinture • die Wanne • la bandeja para la pintura • la vaschetta per la vernice



paint • la peinture • die Farbe • la pintura • la vernice

brush
la brosse
die Streichburste
la brocha
il pennello

paint can
le pot de peinture
der Farbtopf
la lata de pintura
il barattolo di vernice

coveralls
les bleus
der Overall
el overol
la tuta

oilcloth
la couverture de protection
das Abdecktuch
el protector
il telo di protezione

paint (v) • peindre • anstreichen
• pintar • dipingere



sponge • l'éponge
• der Schwamm
• la esponja
• la spugna



masking tape • le papier cache
• das Abdeckband
• el masking tape
• il nastro adesivo coprente



sandpaper • le papier de verre
• das Schmirgelpapier
• el papel de lija
• la carta vetrata

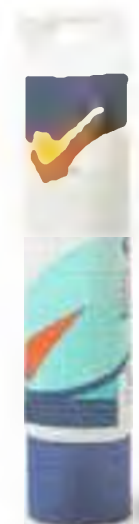

filler • le mastic • die Spachtelmasse • el mastique • lo stucco

turpentine
la térébenthine
das Terpentin
la trementina
la trementina



paint thinner • le white-spirit • das Verdünnungsmittel • el aguarrás • l'acquaragia

plaster
le plâtre
der Gips
el yeso
l'intonaco

gloss
brillant
Glanz-
con brillo
lucido

embossed paper
le papier gaufré
das Reliefpapier
el papel estampado en relieve
la carta a rilievo

base coat
la couche de fond
die Grundierung
la primera mano
la mano di fondo

sealant
l'enduit
das Versiegelungsmittel
el sellador
il sigillante

varnish
le vernis
der Lack
el barniz
la vernice trasparente

matte
mat
matt
mate
opaco

lining paper
le papier d'apprêt
das Einsatzpapier
el papel de apresto
la carta di fondo

top coat
la dernière couche
der Deckanstrich
la última mano
la mano finale

solvent
le solvant
das Lösungsmittel
el solvente
il solvente

latex paint
la peinture mate
die Emulsionsfarbe
la pintura al agua
la pittura

stencil
le pochoir
die Schablone
la plantilla
lo stampino

primer
l'apprêt
die Grundfarbe
la base
la vernice di base

preservative
l'agent de conservation
der Schutzanstrich
el conservante
il conservante

grout
le mastic
der Fugenkitt
el cemento blanco
la malta

garden • le jardin • der Garten • el jardín • il giardino

garden styles • les styles de jardin • die Gartentypen • los estilos de jardín
• i tipi di giardino



patio garden • le patio • der Patio • el patin con jardín
• il giardino a patio



roof garden • le jardin sur le toit • der Dachgarten
• el jardín en la azotea
• il giardino pensile



rock garden • la rocaille
• der Steingarten • la rox alla
• il giardino di pietra



courtyard • la cour • der Hof
• el patio • il cortile



water garden • le jardin d'eau • der Wassergarten
• el jardín acuático
• il giardino acquatico

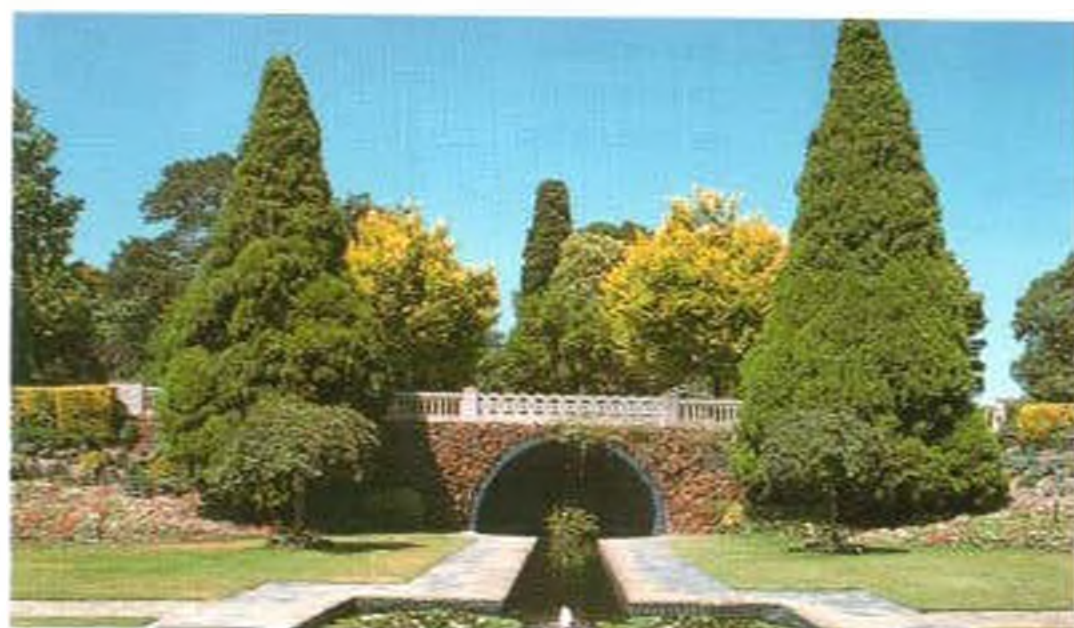

formal garden • le jardin à la française • der architektonische Garten • el jardín clásico • il giardino all'italiana



English garden • le jardin paysan • der Bauemgarten
• el jardín campestre
• il giardino all'inglese



herb garden • le jardin d'herbes aromatiques • der Krautergarten
• el jardín de plantas herbáceas
• il giardino di erbe

garden features • les ornements de jardin • die Gartenornamente • los adornos para el jardín
• gli ornamenti oggetti per giardini

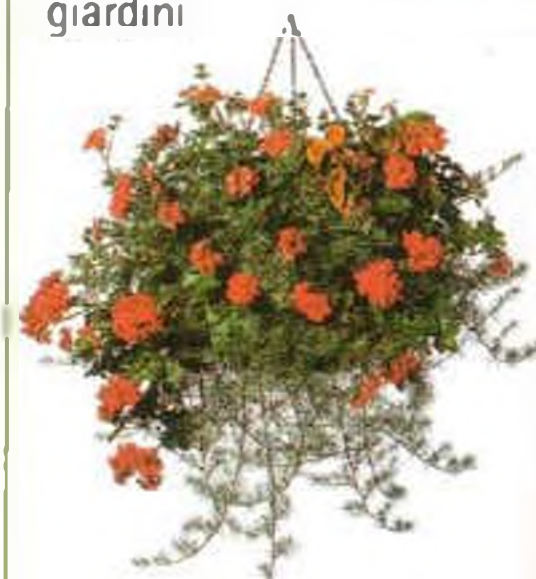

hanging basket • le panier suspendu • die Blumenampel • la cesta colgante • il cesto sospeso



trellis • le trellis • das Spalier
• la enredadera • il graticcio



arbor • la pergola
• die Pergola • la pèrgola
• la pergola

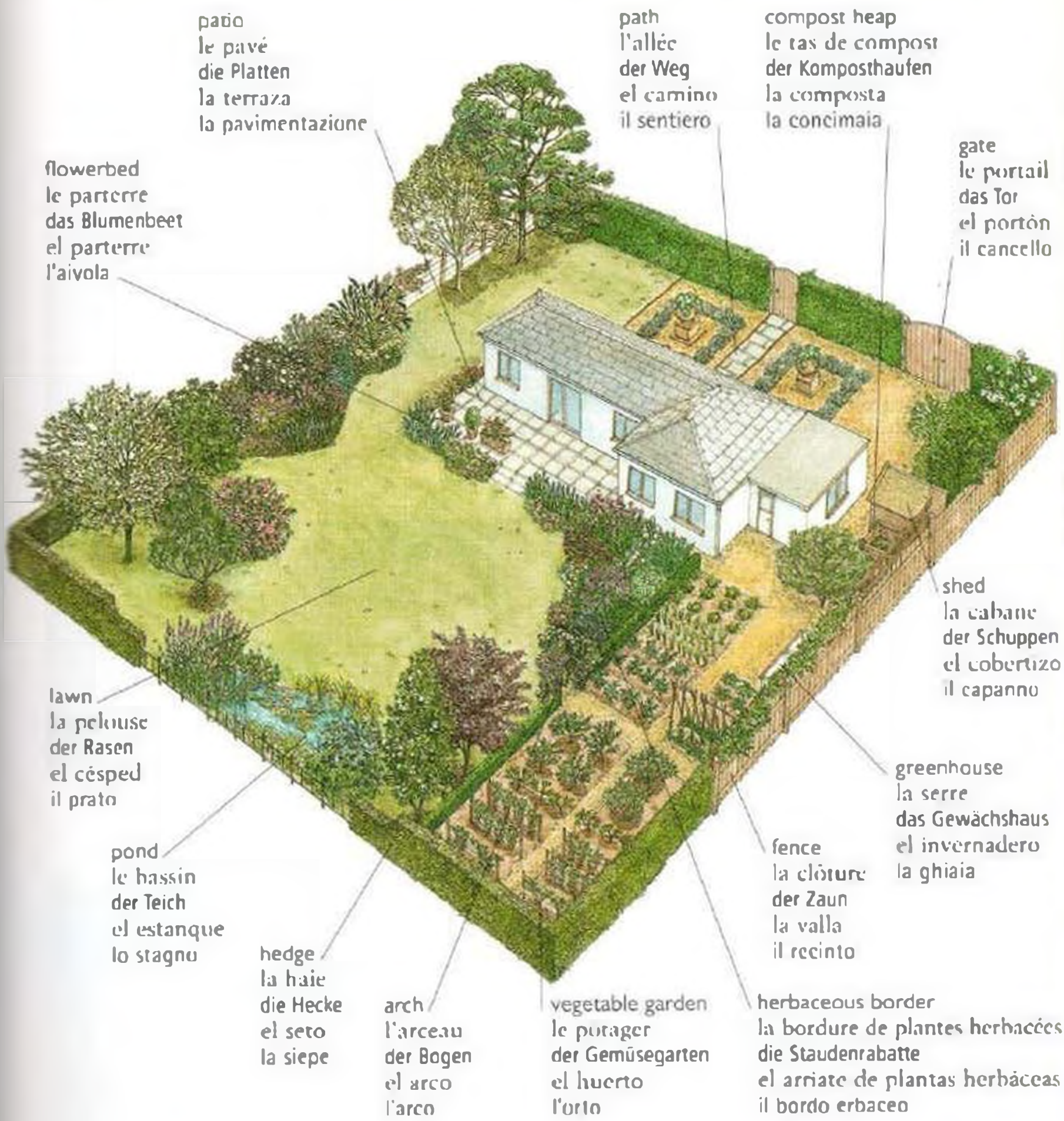

soil • le sol • der Boden • la tierra • il terreno



topsoil • la terre • die Erde • la capa superior de la tierra • lo strato superficiale



sand • le sable • der Sand • la arena • la sabbia



chalk • la chaux • der Kalk • la creta • il gesso



silt • le vase • der Schlick • el cieno • il limo



clay • l'argile • der Lehm • la arcilla • l'argilla



deck • les planches • die Planken • el entarimado • il patio in legno



fountain • la fontaine • der Springbrunnen • la fuente • la fontana

garden plants • les plantes de jardin • die Gartenpflanzen
• las plantas de jardín • le piante da giardino

types of plants • les genres de plantes • die Pflanzenarten • los tipos de plantas • i tipi di piante



annual • annuel • einjährig
• anual • annuale



biennial • bisannuel
• zweijährig • bienal
• biennale



perennial • vivace • mehrjährig
• perenne • perenne



bulb • le bulbe • die Zwiebel
• el bulbo • il bulbo



fern • la fougère • der Farn
• el helecho • la felce



cattail • le jonc • die Binse
• el junco • il giunco



bamboo • le bambou • der
Bambus • el bambú • il
bambù



weeds • les mauvaises
herbes • das Unkraut • las
malas hierbas • le erbacce



herb • l'herbe • das Kraut • la
hierba • le erbe aromatica



water plant • la plante
aquatique • die Wasserpflanze
• la planta acuática • la
pianta acquatica



tree • l'arbre • der Baum
• el árbol • l'albero



deciduous • à feuilles
caduques • der Laubbaum
• de hoja caduca • a foglie
caduche



palm • le palmier
• die Palme • la palmera
• la palma



conifer • le conifère
• der Nadelbaum • la conifera
• la conifera



evergreen • à feuilles
persistantes • immergrün
• de hoja perenne
• sempreverde



topiary • la topiaire
• der Formschnitt • las plantas
podadas con formas • l'arte
topiaria



alpine • la plante alpestre
• die Alpenpflanze • la planta
alpestre • le piante da roccia



succulent • la plante grasse
• die Fettpflanze • la planta
suculenta • la pianta grassa



cactus • le cactus • der Kaktus
• el cactus • il cactus

potted plant • la plante en pot
• die Topfpflanze • la planta de
maceta • la pianta da vaso

shade plant • la plante d'ombre
• die Schattenpflanze • la planta de
sombra • la pianta d'ombra

climber
la plante grimpante
die Kletterpflanze
la planta trepadora
la pianta rampicante

flowering shrub
l'arbuste à fleurs
der Zierstrauch
el arbusto de flor
la pianta da fiore

ground cover
la couverture du sol
der Bodendecker
la planta para cubrir
suelo
a pianta copriterreno



creeper
la plante rampante
die Kriechpflanze
la planta trepadora
la pianta rampicante

ornamental
ornemental
Zier-
ornamental
ornamentale

grass
l'herbe
das Gras
el pasto
l'erba

gardening tools • les outils de jardin • die Gartengeräte
 • las herramientas de jardinería • gli attrezzi da giardino



shovel • la hêche
 • der Spaten
 • la pala
 • la vanga



fork • la fourche
 • die Gabel
 • el trinche
 • il forcione



lawn rake
 le balai à gazon
 der Laubrechen
 el rastrillo para el pasto
 la scopa di ferro

long-handled shears • la
 grande ciseaux • die Schere
 • la podadora de mango
 largo • le forbici tagliabordi



rake • le râteau
 • der Rechen
 • el rastrillo
 • il rastrello



hoe • la houe
 • die Hacke
 • el azadón
 • la zappa



compost • le terreau
 • die Komposterde
 • la composta • il
 terriccio



seeds • les graines
 • die Samen • las
 semillas • i semi



bone meal • la cendre
 d'os • die Knochenasche
 • la harina de huesos
 • la farina di ossa



gravel • le gravier
 • der Kies • la grava
 • la ghiaia



grass bag
 le sac à herbe
 der Grasfangsack
 la bolsa para la hierba
 il raccogliherba

motor
 le moteur
 der Motor
 el motor
 il motore

handle
 le bras
 der Griff
 el asa
 il manico

shield
 l'écran de protection
 der Schutz
 el protector
 la protezione

trimmer • la tondeuse
 • der Schneider • la
 cortadora • il tagliabordi

lawnmower • la tondeuse
 à gazon • der Rasenmäher
 • la podadora • il tosaerba



gardening basket • le panier
 de jardinier • der Gartenkorb
 • la cesta de jardinero
 • il cestello



stand
 le support
 der Ständer
 el soporte
 il sostegno

wheelbarrow • la brouette
 • der Schubkarren • la carretilla
 • la carriola



hand fork • la petite
fourche • die Handgabel
• el trinche • il forcone



trowel • le déplantoir
• die Pflanzschaufel • la
pala pequeña • la paletta

blade
la lame
das Messer
la hoja
la lama



shears • la cisaille •
die Heckenschere • las tijeras
• le forbici da giardino



hand saw • la scie à main
• die Handsäge • la sierra de
mano • la sega



pruning shears • le
sécateur • die Rosenschere
• las podadoras
• la cesoia



seed tray • le germoir
• der Setzkasten • el
semillero • il semenzaio



pesticide
le pesticide
das Pestizid
el pesticida
il pesticida



sieve
le tamis
das Sieb
la criba
il setaccio

plant pot
le pot à fleurs
der Blumentopf
la maceta
il vaso da fiori

gardening gloves
les gants de jardinage
die Gartenhandschuhe
los guantes de jardín
i guanti da giardinaggio



twine
la ficelle
der Zwirn
el hilo de bramante
il fil di ferro

labels
les étiquettes
die Pflanzschildchen
las etiquetas
le etichette

canes
les cannes
die Gartenstöcke
las cañas
le canne

ring ties
les anneaux
die Ringbefestigungen
las anillas
gli anelli

twist ties
les attaches
die Befestigungen
el alambre
le fettucce



rubber boots • les bottes
• die Gummistiefel • las botas
de goma • le galosce

watering • l'arrosage • das Gießen • el riego • l'annaffiatura

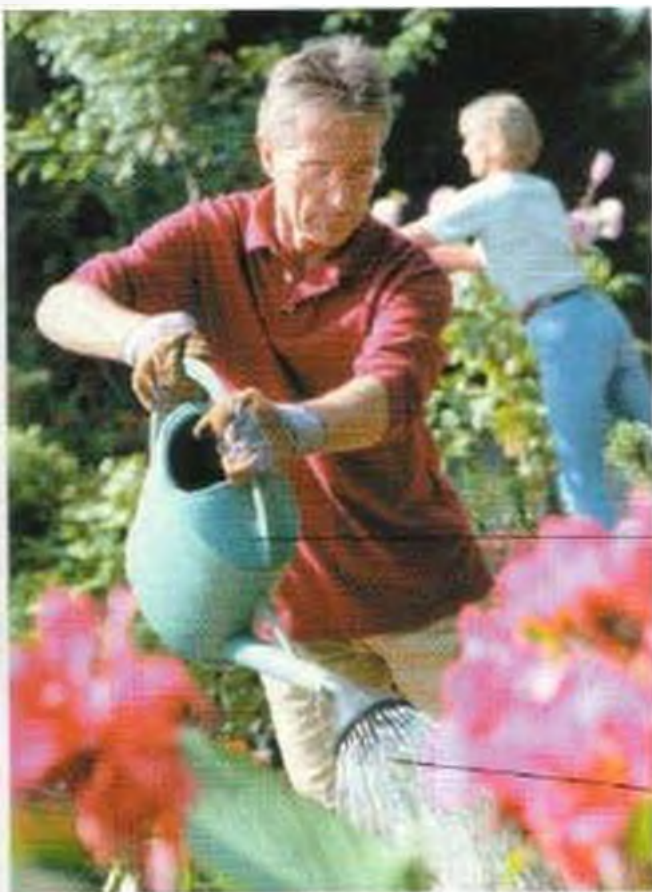

spray gun • le vaporisateur
• die Gartenspritze • el
pulverizador • il diffusore

watering can
l'arrosoir
die Gießkanne
la regadera
l'annaffiatoio

rose • la pomme
• die Brause • la pina
• la rosa



sprinkler • l'arroseur
• der Rasensprenger
• el aspersor • l'irrigatore

hose
le tuyau d'arrosage
der Gartenschlauch
la manguera
la pompa da giardino

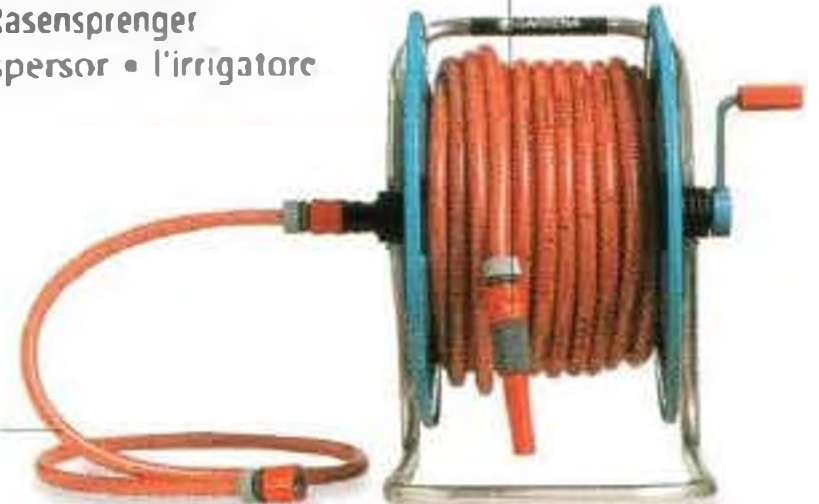

hose reel • le dévidoir de tuyau • der Schlauchwagen
• el enrollador de manguera • l'avvolgitubo

nozzle
le jet
die Düse
la boquilla
il becco

gardening • le jardinage • die Gartenarbeit • la jardinería
• il giardinaggio

lawn
la pelouse
der Rasen
el pasto
il prato

flowerbed
le parterre
das Blumenbeet
el parterre
l'aiuola

lawnmower
la tondeuse
der Rasenmäher
la podadora
il tosaerba



hedge
la haie
die Hecke
el seto
la siepe

stake
le tuteur
die Stange
la estaca
il bastoncino

mow (v) • tondre • mähen • cortar el césped • tagliare l'erba



turf (v) • gazonner • mit Rasen bedecken • poner césped • ricoprire di zolle erbose



spike (v) • piquer • stechen • hacer agujeros con el trinche • inforcare



rake (v) • ratisser • harken • rastrillar • rastrellare



trim (v) • tailler • stutzen • podar • spuntare



dig (v) • hêcher • graben • cavar • scavare



sow (v) • semer • säen • sembrar • seminare



top dress (v) • tumer en surface • mit Kopfdünger düngen • abonar en la superficie • concimare a spandimento



water (v) • arroser • gießen • regar • annaffiare



train (v) • palisser • ziehen
• guiar • far crescere



deadhead (v) • enlever les fleurs fanées • köpfen • quitar las flores muertas • togliere i fiori appassiti

spray (v) • asperger • sprühen
• rociar • spruzzare



cane
la canne
der Stock
la caña
la canna



graft (v) • greffer • ptopfen
• injertar • innestare



cutting
la coupe
der Ableger
el esqueje
la talea

propagate (v) • propager
• vermehren • propagar
• propagare



prune (v) • élaguer
• beschneiden • podar
• potare

stake (v) • mettre un tuteur
• hochbinden • apuntalar
• legare a un bastoncino



transplant (v) • transplanter
• umpflanzen • transplantar
• trapiantare



weed (v) • désherber
• jäten • escardar • sradicare
le erbacce



mulch (v) • pailler • mulchen
• cubrir la tierra • concimare



harvest (v) • récolter • emten
• cosechar • raccogliere

cultivate (v)
cultiver
züchten
cultivar
coltivare

landscape (v)
dessiner
gestalten
diseñar
architettare

fertilize (v)
fertiliser
düngen
abonar
concimare

sieve (v)
tamiser
sieben
cribar
setacciare

organic
biologique
biodynamisch
organico
biologico

seedling
le semis
der Sämling
el plantón
il semenzale

subsoil
le sous-sol
der Untergrund
el subsuelo
il sottosuolo

tend (v)
soigner
hegen
cuidar
curare

pot (v)
mettre en pot
eintopfen
plantar en tiesto
invasare

pick (v)
cueillir
pflücken
arrancar
cogliere

aerate (v)
retourner
auflockern
aírear
aerare

drainage
le drainage
die Entwässerung
el drenaje
lo scolo

fertilizer
l'engrais
der Dünger
el abono
il concime

weedkiller
l'herbicide
der Unkrautvernichter
el herbicida
il diserbante

services
les services
die Dienstleistungen
los servicios
i servizi

emergency services • les services d'urgence • die Notdienste
• los servicios de emergencia • i servizi di emergenza

ambulance • l'ambulance • der Krankenwagen • la ambulancia • l'ambulanza



ambulance • l'ambulance • der Krankenwagen • la ambulancia
• l'ambulanza



stretcher
le brancard
die Tragbahre
la camilla
la barella

paramedic • l'infirmier du SAMU • der
Rettungssanitäter • el paramédico • il paramedico

police • la police • die Polizei • la policia • la polizia

badge
le badge
die Kennmarke
la placa
il distintivo

uniform
l'uniforme
die Uniform
el uniforme
l'uniforme

siren
la sirène
die Sirene
la sirena
la sirena

lights
les feux
das Licht
las luces
le luci



gun
le pistolet
die Pistole
la pistola
la pistola

nightstick
la matraque
der Gummiknüppel
la macana
il manganello



handcuffs
les menottes
die Handschellen
las esposas
le manette

police officer • le policier • der Polizist • el policia
• l'agente



police car • la voiture de police
• das Polizeiauto • la patrulla
• l'auto della polizia



police station • le poste de
police • die Polizeiwache
• la estación de policia
• la stazione di polizia

captain l'inspecteur der Inspektor el inspector il commissario	burglary le cambriolage der Einbruchdiebstahl el robo il furto	complaint la plainte die Beschwerde la denuncia la denuncia	arrest l'arrestation die Festnahme el arresto l'arresto
detective l'officier de police der Kriminalbeamte el detective l'investigatore	assault l'agression die Körperverletzung la agresión l'aggressione	investigation l'enquête die Ermittlung la investigación l'indagine	lockup la cellule die Polizeizelle la celda la cella
crime le crime das Verbrechen el crimen il reato	fingerprint les empreintes der Fingerabdruck la huella digital l'impronta digitale	suspect le suspect der Verdächtige el sospechoso il sospetto	charge l'accusation die Anklage el cargo l'accusa

fire department • les pompiers • die Feuerwehr • los bomberos • i vigili del fuoco

helmet • la casque
• der Schutzhelm • el casco • il casco



smoke
la fumée
der Rauch
el humo
il fumo

hose
le tuyau
der Schlauch
la manguera
l'idrante

cherry picker
la nacelle
der Auslegerkorb
la cesta
la gabbia

water jet
le jet d'eau
der Wasserstrahl
el chorro de agua
il getto d'acqua

boom
la flèche
der Ausleger
el brazo
il braccio

ladder
l'échelle
die Leiter
la escalera
la scala

firefighters • les sapeurs-pompiers • die Feuerwehrleute • los bomberos • i vigili del fuoco

cab
la cabine
die Fahrerkabine
la cabina
la cabina



fire • l'incendie • der Brand • el incendio • l'incendio



fire station • le poste d'incendie • die Feuerwache • la estación de bomberos • la caserma dei vigili del fuoco

fire escape • l'escalier de secours • die Feuertreppe • la escalera de incendios • la scala di sicurezza

fire engine • la voiture de pompiers • das Löschfahrzeug • el carro de bomberos • l'autopompa



smoke alarm • le détecteur de fumée • der Rauchmelder • el detector de humo • l'allarme antifumo



fire alarm • l'avertisseur d'incendie • der Feuermelder • la alarma contra incendios • l'allarme antincendio



ax • la hache • das Beil • el hacha • l'ascia



fire extinguisher • l'extincteur • der Feuerlöscher • el extintor • l'estintore



hydrant • la borne d'incendie • der Hydrant • la bomba de agua • l'idrante

I need the police/fire department/ambulance.
La police/les pompiers/une ambulance, s'il vous plaît.
Die Polizei/die Feuerwehr/einen Krankenwagen, bitte.
Necesito la policia/los bomberos/una ambulancia.
Ho bisogno della polizia/dei vigili del fuoco/di un'ambulanza.

There's a fire at ...
Il y a un incendie à ...
Es brennt in ...
Hay un incendio en ...
C'è un incendio a ...

There's been an accident.
Il y a eu un accident.
Es ist ein Unfall passiert.
Ha habido un accidente.
C'è stato un incidente.

Call the police!
Appelez la police!
Rufen Sie die Polizei!
¡Llame a la policia!
Chiamate la polizia!

bank • la banque • die Bank • el banco • la banca

customer
le client
der Kunde
el cliente
il cliente

window
le guichet
der Schalter
la ventanilla
lo sportello

teller
le caissier
der Kassierer
el cajero
il cassiere



brochures
les dépliés
die Broschüren
los folletos
i déplianti

counter
le comptoir
der Schalter
el mostrador
il banco

deposit slips
les fiches de versement
die Einzahlungsscheine
las fichas de depósito
i moduli di versamento

debit card
la carte bancaire
die EC-Karte
la tarjeta de débito
la carta di debito

stub
le talon
der Abschnitt
la matriz
la matrice

account number
le numéro de compte
die Kontonummer
el número de cuenta
il numero di conto

signature
la signature
die Unterschrift
la firma
la firma

amount
le montant
der Betrag
la cantidad
l'importo



branch manager
• le directeur d'agence
• der Filialleiter • el gerente
del banco • il direttore



credit card • la carte de
credit • die Kreditkarte
• la tarjeta de crédito
• la carta di credito



checkbook • le carnet de cheques
• das Scheckheft • el talonario de cheques
• il libretto degli assegni

check
le chèque
der Scheck
el cheque
l'assegno

savings
l'épargne
die Spareinlagen
los ahorros
i risparmi

mortgage
l'hypothèque
die Hypothek
la hipoteca
l'ipoteca

payment
le paiement
die Zahlung
el pago
il pagamento

deposit (v)
verser
einzahlen
depositar
versare

checking account
le compte courant
das Girokonto
la cuenta corriente
il conto corrente

tax
l'impôt
die Steuer
los impuestos
l'imposta

line of credit
le découvert
die Kontoüberziehung
el sobregiro
lo scoperto

automatic bill payment
le prélèvement
der Einzugsauftrag
el débito directo
l'addebito diretto

direct deposit
le virement bancaire
die Banküberweisung
la transferencia bancaria
il bonifico bancario

savings account
le compte d'épargne
das Sparkonto
la cuenta de ahorros
il conto di risparmio

loan
le prêt
das Darlehen
el préstamo
il prestito

interest rate
le taux d'intérêt
der Zinssatz
la tasa de interés
il tasso d'interesse

withdrawal slip
la fiche de retrait
das Abhebungsformular
la ficha de retiro
il modulo di prelievo

service charge
les frais bancaire
die Bankgebühr
la comisión del banco
la commissione bancaria

pin number
le code secret
der PIN-Kode
el pin
il pin

coin
la pièce
die Münze
la moneda
la moneta



bill
le billet
der Schein
el billete
la banconota

money • l'argent • das Geld
• el dinero • il denaro

screen
l'écran
der Bildschirm
la pantalla
lo schermo

keypad
le clavier
das Tastenfeld
el teclado
la tastiera



card reader
la fente
der Kartenschlitz
la ranura de la tarjeta
la fessura per la carta

ATM • le distributeur • der Geldautomat
• el cajero automático • la cassa automatica

foreign currency • les devises étrangères • die ausländische Währung • las divisas • la valuta estera



traveler's check
• le traveller
• der Reisescheck
• el cheque de viajero
• il travel cheque



exchange rate
• le taux de change
• der Wechselkurs
• el tipo de cambio
• il tasso di cambio

currency exchange • le bureau de change
• die Wechselstube • la oficina de cambio
• l'ufficio di cambio

finance • la finance • die Geldwirtschaft • las finanzas
• la finanza

stock price
le prix des actions
der Aktienpreis
el valor de las acciones
il corso per azione

stockbroker
l'agent de la bourse
der Börsenmakler
el agente de bolsa
il broker



financial advisor • la conseillère financière • die Finanzberaterin
• la asesora financiera
• la consulente finanziaria

stock exchange • la bourse • die Börse
• la bolsa de valores • la borsa valori

cash (v)
encaisser
einlösen
cobrar
incassare

denomination
la valeur
der Nennwert
la denominación
la denominazione

commission
la commission
die Provision
la comisión
la commissione

investment
l'investissement
die Kapitalanlage
la inversión
l'investimento

securities
les titres
die Wertpapiere
las acciones
i titoli

stocks
les actions
die Aktien
las acciones
le azioni

dividends
les dividendes
die Gewinnanteile
los dividendos
i dividendi

accountant
le comptable
der Wirtschaftsprüfer
el contador
il contabile

portfolio
le portefeuille
das Portefeuille
la cartera
il portafoglio

equity
l'action
die Stammaktie
el patrimonio neto
il capitale netto

Can I change this, please?
Est-ce que je peux changer ça, s'il vous plaît?
Könnte ich das bitte wechseln?
¿Podría cambiar esto por favor?
Posso cambiare questo?

What's today's exchange rate?
Quel est le taux de change aujourd'hui?
Wie ist der heutige Wechselkurs?
¿Cómo está el tipo de cambio hoy?
Qual è il tasso di cambio oggi?

communications • les communications • die Kommunikation
• las comunicaciones • le comunicazioni

postal worker
le postier
der Postbeamte
el empleado de correos
l'impiegato delle poste

window
le guichet
der Schalter
la ventanilla
lo sportello

scale
la balance
die Waage
la bascula
la bilancia

counter
le guichet
der Schalter
el mostrador
il banco



post office • la poste • die Post • la oficina de correos • l'ufficio postale

postmark
le tampon de la poste
der Poststempel
el matasellos
il timbro postale

stamp
le timbre
die Briefmarke
el timbre
il francubollo

address
l'adresse
die Adresse
la dirección
l'indirizzo



zip code
le code postal
die Postleitzahl
el código postal
il codice di avviamento postale

envelope • l'enveloppe • der Umschlag • el sobre • la busta

mail carrier • le facteur
• der Briefträger • el cartero
• il postino

letter la lettre der Brief la carta la lettera	return address l'expéditeur der Absender el remitente il mittente	delivery la distribution die Zustellung el reparto la consegna	fragile fragile zerbrechlich frágil fragile	do not bend (v) ne pas plier nicht falten no doblar non piegare
by airmail par avion per Luftpost por avión posta aerea	signature la signature die Unterschrift la firma la firma	postage le tarif d'affranchissement die Postgebühr el franqueo l'affrancatura	mailbag le sac postal der Postsack la bolsa de correo il sacco postale	this way up dessus oben hacia arriba alto
registered mail l'envoi en recommandé das Einschreiben el correo certificado la posta raccomandata	pickup la levée die Leerung la recogida la raccolta	postal order le mandat postal die Postanweisung el giro postal il vaglia postale	telegram le télégramme das Telegramm el telegrama il telegramma	fax le fax das Fax el fax il fax



mailbox • la boîte aux lettres
• der Briefkasten • el buzón
• la buca delle lettere



letter slot • la boîte aux lettres
• der Hausbriefkasten • el buzón
• la cassetta delle lettere



parcel • le colis • das Paket
• el paquete • il pacco



courier • le service de
messagerie • der Kurierdienst
• la mensajería • il corriere

telephone • le téléphone • das Telefon • el teléfono • il telefono

handset
le combiné
der Apparat
el auricular
il ricevitore



answering machine
le répondeur
der Anrufbeantworter
la contestadora
la segreteria telefonica

base station
la base
die Feststation
la base
la base

cordless phone • le téléphone sans fil • das schnurlose Telefon
• el teléfono inalámbrico • il telefono senza fili



video phone • le visiophone
• das Fernsehtelefon
• el videoteléfono
• il videotelefono



phone booth • la cabine
réléphonique • die Telefonzelle
• la cabina telefónica
• la cabina telefonica



keypad
le clavier
das Tastenfeld
el teclado
la tastiera

cellular phone • le portable
• das Handy • el celular • il
telefonino

receiver
le combiné
der Hörer
el auricular
il ricevitore

coin return
le rendu de monnaie
die Münzrückgabe
las monedas devueltas
le monete non utilizzate



pay phone • le téléphone
à pièces • der Münzfernsprecher
• el teléfono de monedas
• il telefono a monete



card phone • le téléphone
à carte • das Kartentelefon
• el teléfono de tarjeta
• il telefono a scheda

directory assistance
les renseignements
die Auskunft
la información telefonica
le informazioni telefoniche

answer (v)
répondre
abheben
contestar
rispondere

operator
le téléphoniste
die Vermittlung
el operador
l'operatore

Can you give me the number for...?
Pouvez-vous me donner le
numéro pour...?
Können Sie mir die Nummer
für...geben?
¿Me podría dar el número de...?
Può darmi il numero per...?

collect call
le P.C.V.
das R-Gespräch
la llamada a por cobrar
la chiamata a carico del destinatario

text message
le texto
die SMS
el mensaje de texto
il messaggio di testo

busy
occupé
besetzt
ocupado
occupato

What is the area code for...?
Quel est l'indicatif pour...?
Was ist die Vorwahl für...?
¿Cuál es el prefijo de larga
distancia para llamar a...?
Qual è il prefisso per...?

dial (v)
composer
wählen
marcar
comporre

voice message
le message vocal
die Sprachmitteilung
el mensaje de voz
il messaggio vocale

disconnected
croupé
unterbrochen
desconectado
staccato

hotel • l'hôtel • das Hotel • el hotel • l'albergo

lobby • le hall • die Empfangshalle • el lobby • l'ingresso



guest
le client
der Gast
el huésped
l'ospite

room key
la clef de la chambre
der Zimmerschlüssel
la llave de la habitación
la chiave della camera

messages
les messages
die Nachrichten
los mensajes
i messaggi

pigeonhole
le casier
das Fach
la casilla
la casella

receptionist
la réceptionniste
die Empfangsdame
la recepcionista
l'addetta alla ricezione

register
le registre
das Gästebuch
el registro
il registro

counter
le comptoir
der Schalter
el mostrador
il banco

reception • la réception • der Empfang • la recepción • la ricezione



porter • le porteur • der Hoteldiener
• el botones • il facchino

luggage
les bagages
das Gepäck
el equipaje
il bagaglio

luggage rack
le diable
der Kofferkuli
el diablito
il carrello



escalator • l'ascenseur • der Fahrstuhl
• el elevador • l'ascensore



room number • le numéro de
chambre • die Zimmernummer
• el número de la habitación
• il numero della camera

rooms • les chambres • die Zimmer • los habitaciones • le camere



single room • la chambre
simple • das Einzelzimmer
• la habitación sencilla
• la camera singola



double room • la chambre
double • das Doppelzimmer
• la habitación doble
• la camera doppia



twin room • la chambre à
deux lits • das Zweibettzimmer
• la habitación con dos
camas individuales
• la camera a due letti



private bathroom
• la salle de bain privée
• das Privatbadezimmer
• el baño privado
• il bagno privato

services • les services • die Dienstleistungen • los servicios • i servizi



maid service • le service de ménage • die Zimmerreinigung • el servicio de limpieza • il servizio di pulizia



laundry service • le service de blanchisserie • der Wäschedienst • el servicio de lavandería • il servizio di lavanderia



breakfast tray • le plateau à petit déjeuner • das Frühstückstablett • la charola del desayuno • il vassoio della colazione

room service • le service d'étage • der Zimmerservice • el servicio de habitaciones • il servizio in camera



minibar • le minibar • die Minibar • el minibar • il minibar



restaurant • le restaurant • das Restaurant • el restaurante • il ristorante



gym • la salle de sport • der Fitnessraum • el gimnasio • la palestra



swimming pool • la piscine • das Schwimmbad • la piscina • la piscina

full board
la pension complète
die Vollpension
la pensión completa
la pensione completa

half board
la demi-pension
die Halbpension
la media pensión
la mezza pensione

bed and breakfast
la chambre avec le petit déjeuner
die Übernachtung mit Frühstück
la habitación con desayuno incluido
la pensione con colazione

Do you have any vacancies?
Avez-vous une chambre de libre?
Haben Sie ein Zimmer frei?
¿Tiene alguna habitación libre?
Avete una camera libera?

I have a reservation.
J'ai une réservation.
Ich habe ein Zimmer reserviert.
Tengo una reservación.
Ho una prenotazione

I'd like a single room.
Je voudrais une chambre simple.
Ich möchte ein Einzelzimmer.
Quiero una habitación sencilla.
Vorrei una camera singola

I'd like a room for three nights.
Je voudrais une chambre pour trois nuits.
Ich möchte ein Zimmer für drei Nächte.
Quiero una habitación para tres días.
Vorrei una camera per tre notti.

What is the charge per night?
C'est combien par nuit?
Was kostet das Zimmer pro Nacht?
¿Cuánto cuesta la habitación por día?
Quanto costa la camera a notte?

When do I have to vacate the room?
Quand est-ce que je dois quitter la chambre?
Wann muss ich das Zimmer räumen?
¿Cuándo tengo que dejar la habitación?
Quando devo lasciare la stanza?



shopping
les courses
der Einkauf
las compras
gli acquisti

shopping mall • le centre commercial • das Einkaufszentrum
• el centro comercial • il centro commerciale

atrium
l'atrium
das Atrium
el atrio
l'atrio

sign
l'enseigne
das Schild
el letrero
l'insegna

elevator
l'ascenseur
der Fahrstuhl
el elevador
l'ascensore



third floor
le deuxième étage
die zweite Etage
el segundu piso
il secondo piano

second floor
le premier étage
die erste Etage
el primer piso
il primo piano

escalator
l'escalier mécanique
die Rolltreppe
la escalera eléctrica
la scala mobile

ground floor
le rez-de-chaussée
das Erdgeschoss
la planta baja
il piano terra

customer
le client
der Kunde
el cliente
il cliente

children's department
le rayon enfants
die Kinderabteilung
el departamento de niños
il reparto bambini

luggage department
le rayon bagages
die Gepäckabteilung
el departamento de equipajes
il reparto bagagli

shoe department
le rayon chaussures
die Schuhabteilung
el departamento de zapatería
il reparto calzature

store directory
le guide
die Anzeigetafel
el directorio
la guida al negozio

sales clerk
le vendeur
der Verkäufer
el vendedor
il commesso

rest room
les toilettes
die Toiletten
los baños
le toilettes

fitting rooms
les cabines d'essayage
die Anprobe
los probadores
i camerini

baby changing room
les soins de bébés
der Wickelraum
el cuarto para cambiar a los bebés
la stanza di cambio pannolini

customer services
le service après-vente
der Kundendienst
el servicio al cliente
l'assistenza ai clienti

How much is this?
C'est combien?
Was kostet das?
¿Cuanto cuesta esto?
Quanto costa questo?

May I exchange this?
Est-ce que je peux changer ça?
Kann ich das umtauschen?
¿Puedo cambiar esto?
Posso cambiare questo?

department store • le grand magasin • das Kaufhaus • las tiendas departamentales • il grande magazzino



menswear • les vêtements pour hommes • die Herrenbekleidung • la ropa de caballero • l'abbigliamento da uomo



womenswear • les vêtements pour femmes • die Damenoberbekleidung • la ropa de dama • l'abbigliamento da donna



lingerie • la lingerie • die Damenwäsche • la lenceria • la biancheria intima



perfumes • la parfumerie • die Parfumerie • la perfumeria • la profumeria



cosmetics • la beauté • die Schönheitspflege • los cosméticos • la bellezza



linens • le linge de maison • die Wasche • los blancos • la biancheria



home furnishings • l'ameublement • die Möbel • el mobiliario para el hogar • l'arredamento per la casa



notions • la mercerie • die Kurzwaren • la merceria • la merceria



kitchenware • la vaisselle • die Küchengeräte • los artículos de cocina • gli articoli da cucina



china • la porcelaine • das Porzellan • las vajillas • la porcellana



electronics • l'électroménager • die Elektroartikel • los aparatos eléctricos • gli articoli elettronici



lighting • l'éclairage • die Lampen • la iluminación • l'illuminazione



sportswear • les articles de sport • die Sportartikel • los artículos deportivos • gli articoli sportivi



toys • les jouets • die Spielwaren • la jugueteria • i giocattoli



stationery • la papeterie • die Scheibwaren • la papelena • la cancelleria



groceries • l'alimentation • die Lebensmittelabteilung • los abarrotes • il reparto alimentari

supermarket • le supermarché • der Supermarkt • el supermercado
• il supermercato

aisle • l'allée • der Gang • el pasillo
• il passaggio

shelf • l'étagère
• das Warenregal • el estante • lo scaffale

checkout counter
le tapis roulant
das Laufband
la banda transportadora
il nastro convogliatore

cashier
le caissier
der Kassierer
el cajero
il cassiere

offers
les promotions
die Angebote
las ofertas
le offerte



checkout • la caisse • die Kasse • la caja • la cassa

customer
le client
der Kunde
el cliente
il cliente

cash register
la caisse
die Kasse
la caja
la cassa

shopping bag
la sac à provisions
die Einkaufstasche
la bolsa
la busta della spesa



grocery cart • le caddie • der Einkaufswagen
• el carrito • il carrello

groceries
les provisions
die Lebensmittel
la compra
la spesa

handle
l'anse
der Henkel
el asa
il manico



bar code • le code barres
• der Strichkode • el código de barras • il codice a barre



basket • le panier • der Einkaufskorb
• la canasta • il cestino



scanner • le lecteur optique • der Scanner • el escáner • il lettore ottico



bakery • la boulangerie
• die Backwaren • la panaderia • il pane



dairy • la cr merie
• die Milchprodukte
• los l cteos • i latticini



breakfast cereals
• les c r ales
• die Getreideflocken
• los cereales
• i cereali da colazione



canned goods
• les conserves
• die Konserven
• las conservas
• in scatola



candies • la confiserie
• die S  waren
• la dulceria
• i dolci



vegetables • les l gumes • das Gem se
• la verdura
• le verdure



fruits • les fruits
• das Obst • la fruta
• la frutta



meat and poultry • la viande et la volaille • das Fleisch und das Gefl gel
• la carne y las aves
• la carne e il pollame



fish • le poisson
• der Fisch • el pescado • il pesce



deli • la charcuterie
• die Feinkost • la charcuteria • i salumi



frozen food • les produits surgel s
• die Gefrierware
• los congelados
• i surgelati



prepared food
• les plats cuisin s
• die Fertiggerichte
• los platos preparados
• i cibi cotti



drinks • les boissons
• die Getr nke • las bebidas • le bibite



household products
• les produits d'entretien
• die Haushaltswaren
• los productos de limpieza • i casalinghi



toilettes • les articles de toilette • die Toilettenartikel • los articulos de aseo
• i prodotti per il bagno



baby products • les articles pour b b s
• die Babyprodukte • los articulos para el beb e
• i prodotti per bambini



electrical goods
• l' lectrom nager
• die Elektroartikel
• los electrodom sticos
• gli elettrodomestici



pet food • la nourriture pour animaux • das Tierfutter • la comida para animales • il cibo per animali



magazines • les magazines • die Zeitschriften
• las revistas • le riviste

chemist • la pharmacie • die Apotheke • la farmacia • la farmacia

dental care
le soin dentaire
die Zahnpflege
el cuidado dental
i prodotti per i denti

feminine hygiene
l'hygiène féminine
die Monatshygiene
la higiene femenina
l'igiene femminile

deodorants
les déodorants
die Deos
los desodorantes
i deodoranti

vitamins
les cachets de vitamines
die Vitamintabletten
las vitaminas
le vitamine

pharmacy
l'officine
die Apotheke
el dispensario
il dispensario



pharmacist
le pharmacien
der Apotheker
el farmacéutico
il farmacista

cough medicine
le médicament pour la toux
das Hustenmedikament
el jarabe para la tos
la medicina per la tosse

herbal remedies
l'herboristerie
Krauterheilmittel
los remedios naturistas
i rimedi alle erbe

skin care
les soins de la peau
die Hautpflege
el cuidado de la piel
i prodotti per la pelle



aftersun care
• l'après-soleil
• die After Sun-Lotion
• la crema para después del sol
• il doposole



sunscreen • l'écran solaire
• die Sonnenschutzcreme • la crema protectora • la crema schermo

sun block • l'écran total
• der Sonnenblock • la crema protectora total
• la crema schermo totale



insect repellent • le produit anti-insecte • das Insektenschutzmittel
• el repelente de insectos
• l'insettifugo



wet wipe • la serviette humide
• das Reinigungstuch • la toallita húmeda • la salviettina umidificata



tissue • le kleenex • das Papiertaschentuch • el pañuelo desechable • il fazzolettino



sanitary napkin • la serviette hygiénique • die Damenbinde
• las toallas femeninas
• l'assorbente



tampon • le tampon • der Tampon • el tampón • il tampone



panty liner • le protège-slip
• die Slipenlage • el pantiprotector • i salvaslip



capsule • la capsula
• die Kapsel • la cápsula
• la pasticca



pill • la pilule • die Pille
• la pildora • la pillola

measuring spoon
la cuiller pour mesurer
der Messlöffel
la cuchara medidora
il cucchiaino misuratore



syrup • le sirop • der Saft
• el jarabe • lo sciroppo

instructions
le mode d'emploi
die Gebrauchsanweisung
el modo de empleo
le istruzioni



inhaler • l'inhalateur • der
Inhalierstift • el inhalador
• l'inalatore



cream • la crème • die Creme
• la crema • la crema



ointment • la pommade • die
Salbe • la pomada • l'unguento



gel • le gel • das Gel • el gel
• il gel



suppository • le suppositoire
• das Zäpfchen • el
supositorio • la supposta



eye drops • les gouttes • die
Tropfen • las gotas • le gocce

eye dropper
le compte-gouttes
der Tropfer
el gotero
il contagocce



needle
l'aiguille
die Nadel
la aguja
l'ago

syringe • la seringue
• die Spritze • la jeringa
• la siringa



spray • le spray • der Spray
• el spray • lo spray



powder • la poudre
• der Puder • los polvos
• la polvere

iron
le fer
das Eisen
el hierro
il ferro

multivitamins
le médicament multivitamine
das Multivitaminmittel
el complejo vitamínico
la multivitamina

disposable
jetable
Wegwerf-
desechable
monouso

medicine
le médicament
das Medikament
el medicamento
la medicina

painkiller
l'analgésique
das Schmerzmittel
el analgésico
l'antidolorífico

calcium
le calcium
das Kalzium
el calcio
il calcio

side-effects
les effets secondaires
die Nebenwirkungen
los efectos secundarios
gli effetti collaterali

soluble
soluble
löslich
soluble
solubile

laxative
le laxatif
das Abführmittel
el laxante
il lassativo

sedative
le sédatif
das Beruhigungsmittel
el calmante
il sedativo

magnesium
le magnésium
das Magnesium
el magnesio
il magnesio

expiration date
la date d'expiration
das Verfallsdatum
la fecha de caducidad
la data di scadenza

dosage
la posologie
die Dosierung
la dosis
il dosaggio

diarrhea
la diarrhée
der Durchfall
la diarrea
la diarrea

sleeping pill
le somnifère
die Schlaftablette
el somnifero
il sonnifero

insulin
l'insuline
das Insulin
la insulina
l'insulina

travel sickness pills
les cachets antinaupathiques
die Reisekrankheitstabletten
las pildoras para el mareo
le pasticche per il mal d'auto

medication
la médication
die Verordnung
la medicación
il medicamento

throat lozenge
la pastille pour la gorge
die Halspastille
la pastilla para la garganta
la pasticca per la gola

anti-inflammatory
l'anti-inflammatoire
der Entzündungshemmer
el antiinflamatorio
l'antinfiammatorio

florist • le fleuriste • das Blumengeschäft • la florería • il fioraio

flowers
les fleurs
die Blumen
las flores
i fiori

lily
le lis
die Lilie
la azucena
il giglio

acacia
l'acacia
die Akazie
la acacia
l'acacia

carnation
l'œillet
die Nelke
el clavel
il garofano

potted plant
la plante en pot
die Topfpflanze
la maceta
la pianta da vaso



gladiolus
le glaïeul
die Gladiole
la gladiola
il gladiolo

iris
l'iris
die Iris
el ins
l'iris

daisy
la marguerite
die Margerite
la margarita
la margherita

chrysanthemum
le chrysanthème
die Chrysantheme
el crisantemo
il crisantemo

gypsophila
la gypsophile
das Schleierkraut
la nube
la gipsofila



stocks • la giroflée
• die Levkoje • el alheli
• la violacciocca



gerbera • le gerbera
• die Gerbera • la
gerbera • la gerbera



foliage • le feuillage
• die Blätter • el follaje
• il fogliame



rose • la rose • die
Rose • la rosa • la rosa



freesia • le freesia
• die Freesie • la fresia
• la fresia

vase • le vase • die Blumenvase • el florero • il vaso



orchid • l'orchidée • die Orchidee • la orquidea • l'orchidea

peony • la pivoine • die Pfingstrose • la peonia • la pennia

bunch
la botte
der Strauß
el ramo
il mazzetto



stem
la tige
der Stengel
el tallo
lo stelo

daffodil • la jonquille • die Osterglocke • el narciso • il narciso

bud
le bourgeon
die Knospe
el capullo
il bocciolo



wrapping
l'emballage
das Einwickelpapier
la envoltura
l'incarto

tulip • la tulipe • die Tulpe • el tulipán • il tulipano

arrangements • les compositions florales • die Blumenarrangements • los arreglos • gli arrangiamenti



ribbon
le ruban
das Band
la cinta
il nastro

bouquet • le bouquet • das Bukett • el ramo • il mazzo di fiori



dried flowers • les fleurs séchées • die Trockenblumen • las flores secas • i fiori secchi



pot-pourri • le pot-pourri • das Duftsträußchen • el popurri • il pot-pourri



wreath • la couronne • der Kranz • la corona • la corona



garland • la guirlande de fleurs • die Blumengirlande • la guirnalda • la ghirlanda

May I have a bunch of... please.
Je voudrais un bouquet de..., SVP.
Ich möchte einen Strauß..., bitte.
¿Me da un ramo de... por favor?
Mi dà un mazzo di... per favore?

May I have them wrapped?
Pouvez-vous les emballer?
Können Sie die Blumen bitte einwickeln?
¿Me los puede envolver?
Me li può incartare?

May I attach a message?
Je peux y attacher un message?
Kann ich eine Nachricht mitschicken?
¿Puedo poner un mensaje?
Posso allegare un messaggio?

How long will these last?
Elles tiennent combien de temps?
Wie lange halten sie?
¿Cuánto tiempo durarán éstos?
Quanto dureranno?

Are they fragrant?
Est-ce qu'elles sentent bon?
Duften sie?
¿Huelen?
Sono profumati?

Would you send them to...?
Pouvez-vous les envoyer à...?
Können Sie die Blumen an... schicken?
¿Los puede enviar a...?
Li può mandare a...?

newsstand • le marchand de journaux • der Zeitungshändler
• los tabacos y las revistas • l'edicola



- cigarettes
les cigarettes
die Zigaretten
los cigarros
le sigarette
- pack of cigarettes
le paquet de cigarettes
das Päckchen Zigaretten
la cajetilla de cigarros
il pacchetto di sigarette
- matches
les allumettes
die Streichhölzer
los cerillos
i fiammiferi
- lottery tickets
les billets de loterie
die Lottoscheine
los billetes de loteria
i biglietti della lotteria

- stamps
les timbres
die Briefmarken
los timbres
i francobolli



- postcard • la carte postale
• die Postkarte • la tarjeta postal
• la cartolina



- comic • la bande dessinée
• das Comicheft • la historieta
• il giornalino a fumetti



- magazine • le magazine
• die Zeitschrift • la revista
• la rivista



- newspaper • le journal
• die Zeitung • el periódico
• il giornale

smoking • fumer • das Rauchen • fumar • fumare



- tobacco • le tabac • der Tabak
• el tabaco • il tabacco



- lighter • le briquet • das Feuerzeug
• el encendedor
• l'accendino



- bowl
le tourneau
der Kopf
la cazoleta
il fornello

- pipe • la pipe • die Pfeife
• la pipa • la pipa



- cigar • le cigare • die Zigarre
• el puro • il sigaro

candy store • le confiseur • der Konditor • la dulceria •
il confettiere

box of chocolates
la boîte de chocolats
die Schachtel Pralinen
la caja de chocolates
la scatola di cioccolatini

snack bar
la friandise
die Nascherei
la barrita
la tavoletta spuntino

potato chips
les chips
die Chips
las papas fritas
le patatine



candy store • la confiserie • das Süßwarengeschäft • la dulceria • il negozio di dolci

milk chocolate
le chocolat au lait
die Milkschokolade
el chocolate de leche
il cioccolato al latte

caramel
le caramel
der Karamell
el caramelo
il caramello

dark chocolate
le chocolat noir
die bittere Schokolade
el chocolate negro
il cioccolato amaro

truffle
la truffe
der Trüffel
la trufa
il tartufo

white chocolate
le chocolat blanc
die weiße Schokolade
el chocolate blanco
il cioccolato bianco

cookie
le biscuit
der Keks
la galleta
il biscotto

pick and mix
les bonbons assortis
die bunte Mischung
los dulces a granel
la caramelle assortite

hard candy
les bonbons
die Bonbons
los caramelos duros
le caramelle

confectionery • la confiserie • die Süßwaren • los dulces • i dolci



chocolate • le chocolat
• die Praline • el chocolate
• il cioccolatino



chocolate bar • la tablette de
chocolat • die Tafel Schokolade
• la tablilla de chocolate
• la tavoletta di cioccolata



hard candy • les bonbons
• die Bonbons • los caramelos
duros • le caramelle



lollipop • la sucette
• der Lutscher • la paleta
• la lecca lecca



toffee • le caramel
• das Toffee • el toffee
• la caramella mou



nougat • le nougat • der
Nugat • el turrón • il torrone



marshmallow • la guimauve •
das Marshmallow • el
malvarisco • la caramella
gummosa



mint • le bonbon à la menthe
• das Pfefferminz • la pastilla
de menta • la mentina



chewing gum • le chewing-
gum • der Kaugummi
• el chicle • la gomma da
masticare



jellybean • la dragée à la
gelée • der Geleebonbon
• el caramelo blando • la
caramella di gelatina



gumdrop • le bonbon au
fruit • der Fruchtgummi
• la gomita • la caramella alla
frutta



licorice • le réglisse
• die Lakritze • el regaliz
• la liquirizia

other stores • les autres magasins • andere Geschäfte • las otras tiendas • gli altri negozi



bakery • la boulangerie
• die Bäckerei • la panaderia
• il panificio

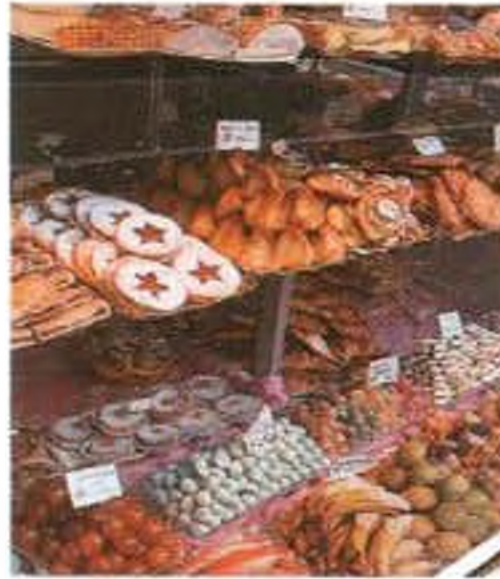

cake shop • la pâtisserie
• die Konditorei • la confiteria
• la pasticceria



butcher shop • la boucherie
• die Metzgerei • la carniceria
• la macelleria

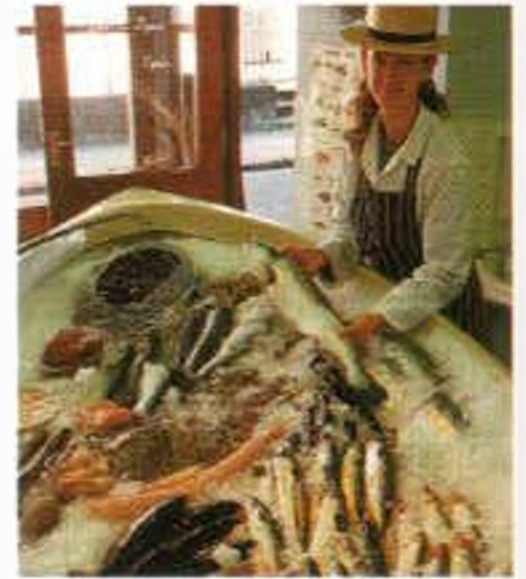

fish counter • la poissonnerie
• das Fischgeschäft • la pescaderia • la pescheria



produce stand • le marchand de légumes • der Gemüseladen • la verduleria • il fruttivendolo



grocery store • l'épicerie
• das Lebensmittelgeschäft • los abarrotes • la drogheria



shoe store • le magasin de chaussures • das Schuhgeschäft • la zapateria • il negozio di calzature



hardware store • la quincaillerie • die Eisenwarenhandlung • la ferreteria • il negozio di ferramenta



antique store • le magasin d'antiquités • der Antiquitätenladen • la tienda de antigüedades • il negozio di antiquariato



gift store • la boutique de cadeaux • der Geschenkartikelladen • la tienda de regalos • il negozio di articoli da regalo



travel agency • l'agence de voyage • das Reisebüro • la agencia de viajes • l'agenzia di viaggi

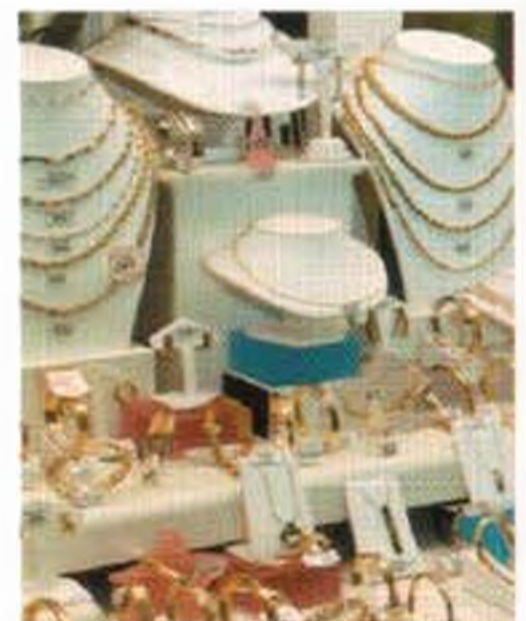

jewelry store • la bijouterie • das Juweliersgeschäft • la joyeria • la gioielleria

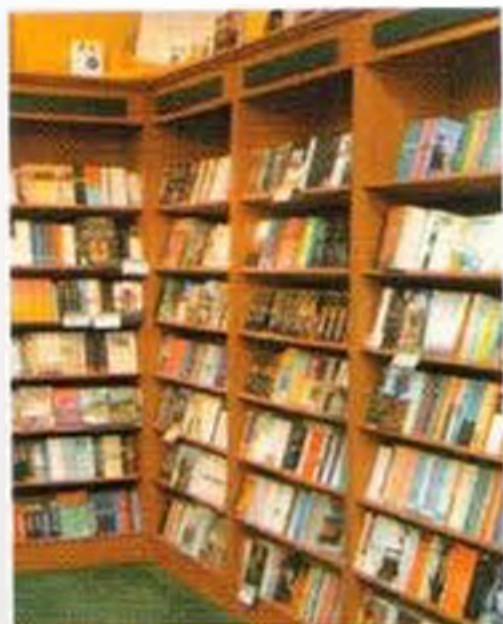

bookstore • la librairie
• der Buchladen • la libreria
• la libreria



record store • le magasin de
disques • das Plattengeschäft
• la tienda de discos
• il negozio di dischi



liquor store • le magasin de
vins et spiritueux • die
Weinhandlung • la tienda de
licores • il negozio di liquori



pet store • l'animalerie
• die Tierhandlung • la tienda
de mascotas • il negozio
di animali



furniture store • le magasin
de meubles • das
Möbelgeschäft • la muebleria
• il negozio di mobili

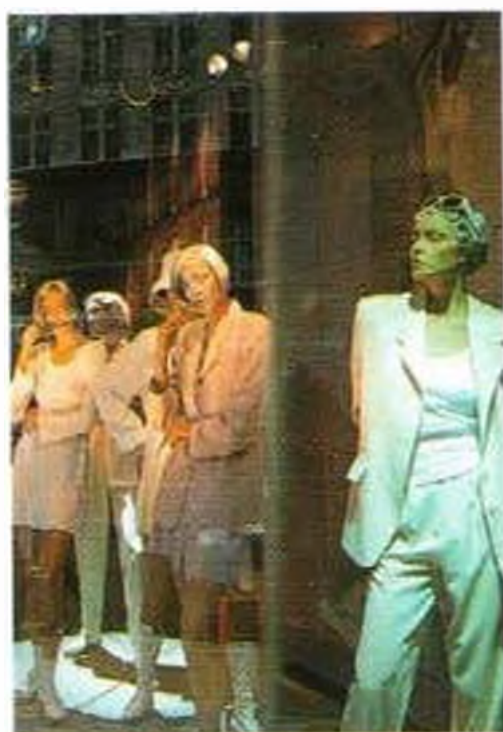

boutique • la boutique
• die Boutique • la boutique
• la boutique



tailor shop • le tailleur • die
Schneiderei • la sastreria
• la sartoria

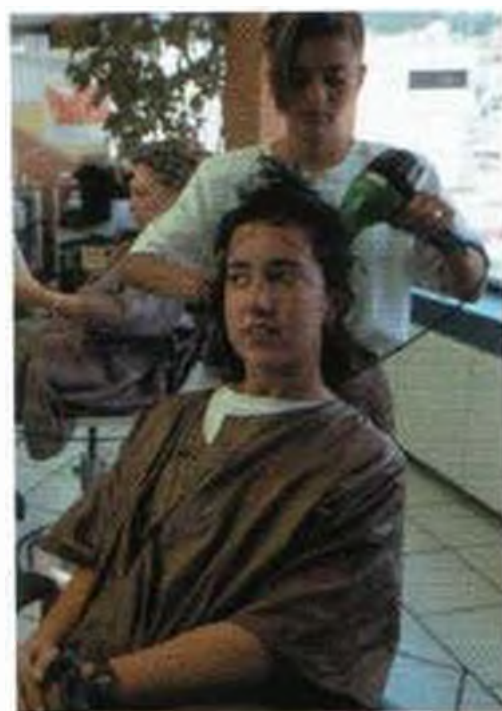

hair salon • le salon de
coiffure • der Frisiersalon • la
estética • il parrucchiere

realty office
l'agent immobilier
der Immobilienmakler
la agencia inmobiliaria
l'agenzia immobiliare

garden center
la pépinière
das Gartencenter
el vivero
il vivaio

dry cleaner
le pressing
die Reinigung
la tintoreria
il lavasecco

laundromat
la laverie automatique
der Waschsalon
la lavanderia
la lavanderia

camera store
le magasin d'appareils photos
das Fotogeschaft
la tienda de fotografia
il negozio di articoli fotografici

second-hand store
le marchand d'occasion
der Gebrauchtwarenhändler
la tienda de artículos usados
il negozio dell'usato

health food store
le magasin bio
das Reformhaus
la tienda naturista
il negozio di alimenti biologici

art store
la boutique d'art
die Kunsthandlung
la galeria de arte
il negozio di articoli per l'arte



market • le marché • der Markt • el mercado • il mercato

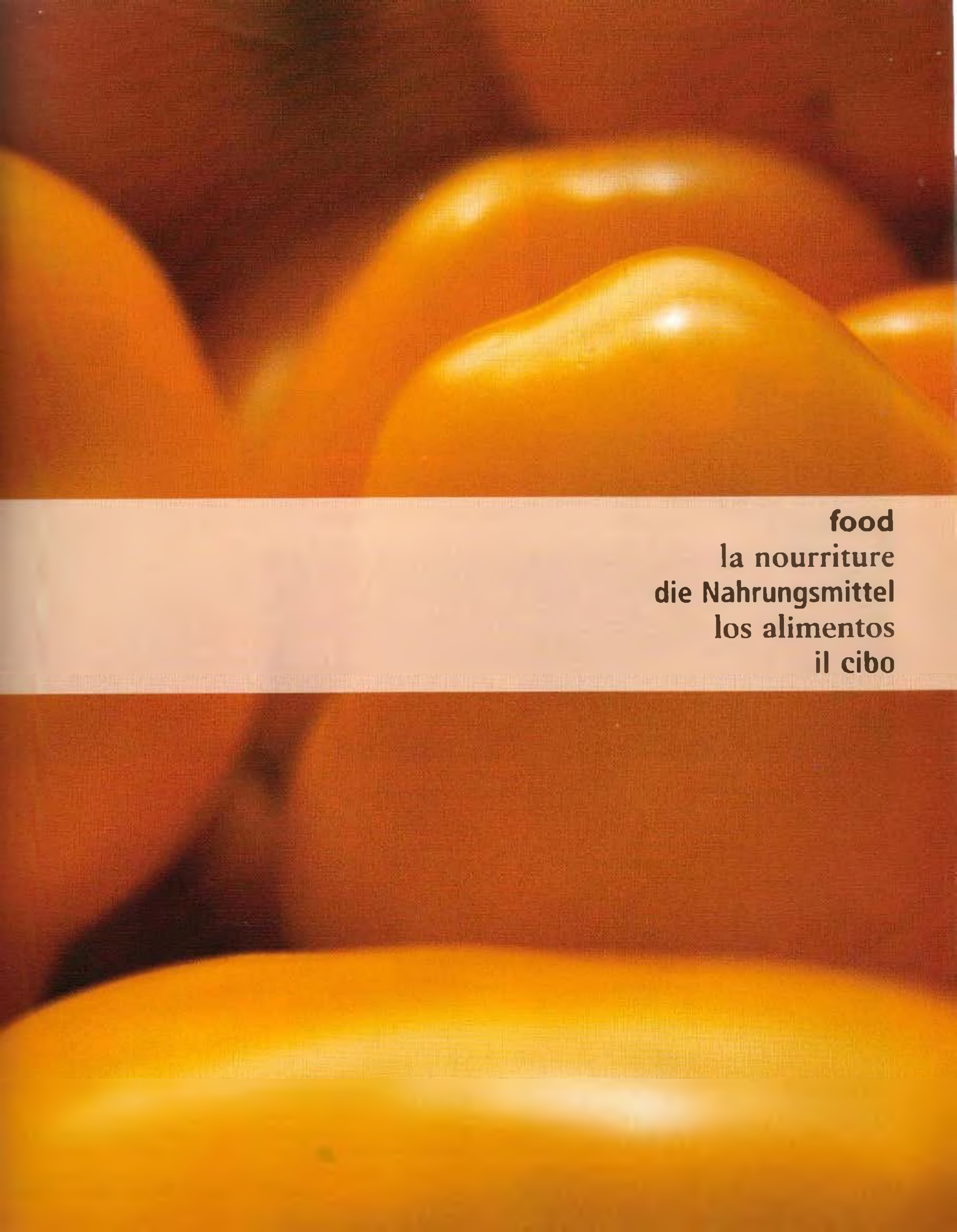

food
la nourriture
die Nahrungsmittel
los alimentos
il cibo

meat • la viande • das Fleisch • la carne • la carne

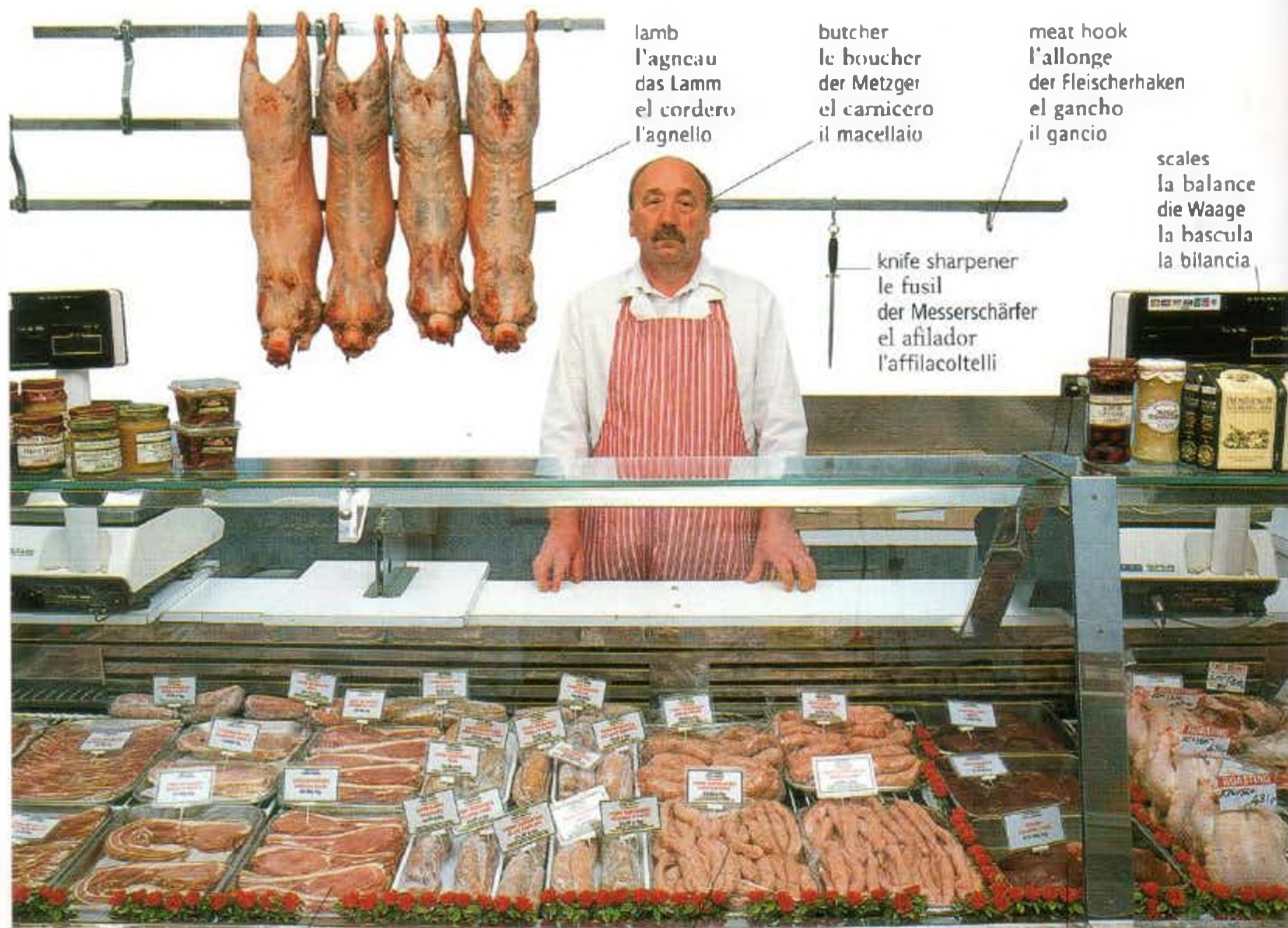

lamb
l'agneau
das Lamm
el cordero
l'agnello

butcher
le boucher
der Metzger
el carnicero
il macellaio

meat hook
l'allonge
der Fleischerhaken
el gancho
il gancio

knife sharpener
le fusil
der Messerschärfer
el afilador
l'affilacoltelli

scales
la balance
die Waage
la bascula
la bilancia

bacon • le bacon • der Speck
• el tocino • la pancetta

sausages • les saucisses • die
Würstchen • las salchichas • le salsicce

liver • le foie • die Leber
• el hígado • il fegato

pork
le porc
das Schweinefleisch
el cerdo
il maiale

venison
la venaison
das Wild
el venado
il cervo

offal
les abats
die Innereien
las asaduras
le frattaglie

free range
de ferme
aus Freilandhaltung
de granja
ruspante

red meat
la viande rouge
das rote Fleisch
la carne roja
la carne rossa

beef
le bœuf
das Rindfleisch
la vaca
il manzo

rabbit
le lapin
das Kaninchen
el conejo
il coniglio

cured
salé
gepökelt
curado
trattato

organic
naturel
biologisch kontrolliert
orgánico
biologico

lean meat
la viande maigre
das magere Fleisch
la carne magra
la carne magra

veal
le veau
das Kalbfleisch
la ternera
il vitello





tongue
la langue de bœuf
die Zunge
la lengua
la lingua

smoked
fumé
geräuchert
ahumado
affumicato



white meat
la viande blanche
das weiße Fleisch
la carne bianca
la carne bianca

cooked meat
la viande cuite
das gekochte Fleisch
el fiambre
la carne cotta

cuts • les morceaux de viande • die Fleischsorten • los cortes • i tagli

 <p>ham le jambon der Schinken el jamón il prosciutto</p>	 <p>rind la couenne die Schwarte la corteza la cotenna</p>	 <p>ground beef • la viande hachée • das Hackfleisch • la carne molida • la carne macinata</p>	 <p>fillet • le filet • das Filet • el solomillo • il filetto</p>	 <p>rump steak • le rumsteck • das Rumpsteak • el filete de cadera • la bistecca di culaccio</p>
 <p>slice • la tranche • die Scheibe • la rebanada • la fetta</p> <p>sirloin steak • le bifteck d'loyau • das Lendensteak • el filete de lomo • il filetto di manzo</p>	 <p>rasher • la tranche de lard • die Speckscheibe • la rebanada • la fetta</p> <p>rib • la côte de bœuf • das Rippenstück • la costilla • la costata</p>	 <p>fat le gras das Fett la grasa il grasso</p> <p>chop • la côtelette • das Kotelett • la chuleta • la costoletta</p>	 <p>bone l'os der Knochen el hueso l'osso</p> <p>joint • le gigot • die Keule • el asado • l'arrusto</p>	 <p>kidney le rognon die Niere el riñón il rognone</p> <p>heart • le cœur • das Herz • el corazón • il cuore</p>

poultry • la volaille • das Geflügel • las aves • il pollo

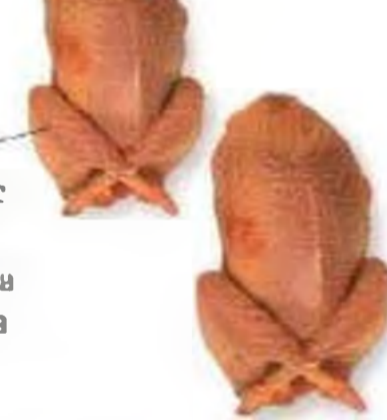
 <p>skin la peau die Haut la piel la pelle</p> <p>breast le blanc die Brust la pechuga il petto</p> <p>thigh la cuisse der Schenkel el muslo la coscia</p> <p>wing l'aile der Flügel el ala l'ala</p> <p>turkey • la dinde • die Pute • el pavo • il tacchino</p>	 <p>game le gibier das Wild la carne de caza la cacciagione</p> <p>dressed chicken le poulet préparé das bratfertige Huhn el pollo preparado il pollo preparato</p> <p>chicken • le poulet • das Hähnchen • el pollo • il pollo</p>	 <p>leg la cuisse das Bein la pierna la zampa</p> <p>pheasant • le faisán • der Fasan • el faisán • il fagiano</p> <p>duck • le canard • die Ente • el pato • l'anatra</p>	 <p>quail • la caille • die Wachtel • la codorniz • la quaglia</p> <p>goose • l'oie • die Gans • el ganso • l'oca</p>
---	---	---	--

fish • le poisson • der Fisch • el pescado • il pesce



peeled shrimp
les crevettes décortiquées
die geschälten Gamelen
los camarones pelados
i gamberi sgusciati

red mullet
le rouget barbet
die rote Meeräsche
el salmonete
la triglia

halibut fillets
les filets de flétan
die Heilbuttfillets
los filetes de mero
i filetti di ippoglosso

rainbow trout
la truite arc-en-ciel
die Regenbogenforelle
la trucha arco iris
la trota

ice
la glace
das Eis
el hielo
il ghiaccio

skate wings
les ailes de raie
die Rochenflügel
las aletas de raya
le pinne di razza

fish seller • la poissonnerie • das Fischgeschäft • la pescaderia • la pescheria



monkfish • la lotte
• die Quappe • el rape
• la rana pescatrice



mackerel • le maquereau
• die Makrele • la caballa
• lo sgombro



trout • la truite • die Forelle
• la trucha
• la trota



swordfish • l'espadon • der Schwertfisch
• el pez espada • il pesce spada



Dover sole • la sole
• die Seezunge • el lenguado
• la sogliola



lemon sole • la limande
• die Rotzunge
• la platija • la sogliola
limanda



haddock • l'aiglefin
• der Schellfisch • el ahadejo
• l'eglefino



sardine • la sardine
• die Sardine • la sardina
• la sardina



skate • la raie • der Rochen
• la raya
• la razza



silver hake • le merlan
• der Weißfisch • la pescadilla
• il merlango



sea bass • le bar • der Seebarsch
• la lubina • la spigola



salmon • le saumon • der Lachs
• el salmón
• il salmone



cod • la morue • der Kabeljau
• el bacalao
• il merluzzo



sea bream • la daurade
• der Seebrassen • el besugo
• l'abramide



tuna • le thon • der Tunfisch
• el atún • il tonno

seafood • les fruits de mer • die Meeresfrüchte • el marisco • i frutti di mare

scallop
 la coquille Saint-Jacques
 die Jakobsmuschel
 a vieira
 il pettine

lobster
 le homard
 der Hummer
 la langosta
 l'aragosta

crab
 le crabe
 die Krabbe
 el cangrejo
 il granchio

prawn
 la crevette
 die Garnele
 el camarón
 il gambero



mussel
 la moule
 die Miesmuschel
 el mejillón
 la cozza

crayfish • l'écrevisse
 • der Krebs • el
 cangrejo de río • el
 gambero d'acqua dolce

razor shell
 • le couteau
 • die Scheidenmuschel
 • la navaja
 • il cannolicchio

oyster
 l'huître
 die Auster
 la ostra
 l'ostrica



cockle • la coque
 • die Herzmuschel • el
 berberecho • il cardio



octopus • la pieuvre
 • der Seepolyp • el
 pulpo • il polpo



cuttlefish • la seiche
 • die Sepie • la sepiá
 • la seppia



squid • le calamar
 • der Tintenfisch • el
 calamar • il calamaro



clam • le clam • die
 Venusmuschel • la
 almeja • la vongola

frozen surgelé tiefgefroren congelado congelato	cleaned préparé zubereitet limpio pulito	smoked fumé geräuchert ahumado affumicato	descaled écaillé entschuppt sin escamas desquamato	filleted en filets filetiert en filetes a filetti	steak la tranche die Schnitte lo rodaja la trancia	tail la queue der Schwanz la cola la coda	bone l'arête die Gräte la espina la spina	scale l'écaillé die Schuppe la escama la squama
fresh frais frisch fresco fresco	salted salé gesalzen salado salato	skinned sans peau enthäutet sin piel spellato	boned sans arêtes entgrätet sin espinas spinato	fillet le filet das Filet el filete il filetto	loin la longe die Lende el lomo il lombo	Can you clean it for me? Pouvez-vous le préparer pour moi? Können Sie ihn mir fertig zubereiten? ¿Me lo puede limpiar? Me lo pulisce?		

vegetables 1 • les légumes 1 • das Gemüse 1 • las verduras 1
• la verdura 1



fava bean • la fève
• die dicke Bohne
• la haba • la fava



runner bean
• le haricot grimant
• die Stangenbohne
• el ejote
• il fagiolino



green bean • le haricot vert • die grüne Bohne • el ejote
• il fagiolino



pea • le petit pois • die grüne Erbse • el chicharo
• il pisello



corn • le maïs
• der Mais • el maiz dulce
• il granturco



bean sprout • le germe de soja • die Sojabohnensprosse
• el germinado de soja
• il germoglio di soia



bamboo • le bambou • der Bambus • el bambú
• il bambù



okra • l'okra • die Okra • el quingombó
• l'okra



chicory • l'endive • der Chicoree • la endibia • la cicoria



fennel • le fenouil • der Fenchel • el hinojo • il finocchio



palm hearts • les cœurs de palmier • die Palmherzen • los palmitos
• i cuori di palma



celery • le céleri • der Stangensellerie
• el apio • il sedano

leaf
la feuille
das Blatt
la hoja
la foglia

floret
la fleurette
das Roschen
la cabezuela
il germoglio

tip
la pointe
die Spitze
la punta
la punta

organic
biologique
biodynamisch
biológico
biologien

Do you sell organic vegetables?
Est-ce que vous vendez des légumes bios?
Verkaufen Sie Biogemüse?
¿Vende verduras orgánicas?
Vendete verdure biologiche?

stalk
le trognon
der Strunk
el tallo
lo stelo

kernel
le grain
der Kern
la almendra
il nocciolo

heart
le cœur
das Herz
el corazón
il cuore

plastic bag
le sac en plastique
die Plastiktüte
la bolsa de plástico
la busta di plastica

Are these grown locally?
Est-ce qu'ils sont cultivés dans la région?
Werden sie in dieser Gegend angebaut?
¿Son productos locales?
Queste sono della zona?



arugula • la roquette • die Rauke • la roqueta • la rucola



watercress • le cresson • die Brunnenkresse • el berro • il crescione



radicchio • le radicchio • der Radicchio • el radicchio • il radicchio



Brussels sprout • le chou de Bruxelles • der Rosenkohl • la col de bruselas • il cavolino di Bruxelles



swiss chard • la bette • der Mangold • la acelga • la bietola



kale • le chou trisé • der Grünkohl • la col rizada • il cavolo verde



sorrel • l'oseille • der Garten-Sauerampfer • la acedera • l'acetosa



endive • la chicorée • die Endivie • la escarola • l'indivia



dandelion • le pissenlit • der Löwenzahn • el diente de león • il dente di leone



spinach • les épinards • der Spinat • la espinaca • gli spinaci



kohlrabi • le chou-rave • der Kohlrabi • el colinabo • il cavolo rapa



bok choy • le chou chinois • der Chinakohl • la acelga china • la bieta



lettuce • la laitue • der Salat • la lechuga • la lattuga



broccoli • le brocoli • der Brokkoli • el brocoli • il broccolo



cabbage • le chou • der Kohl • la col • il cavolo



young cabbage • le chou précoce • der Frühkohl • la berza • la verza

vegetables 2 • les légumes 2 • das Gemüse 2 • las verduras 2
• le verdure 2



cherry tomato la tomate cerise die Kirschtomate el jitomate cherry il pomodorino	celeriace le céleri der Sellerie el apio-nabo il sedano rapa	frozen surgelé tiefgefroren congelado congelato	bitter amer bitter amaro amaro	May I have one kilo of potatoes please? Puis-je avoir un kilo de pommes de terre s'il vous plait? Konnte ich bitte ein Kilo Kartoffeln haben? ¿Me da un kilo de papas, por favor? Mi dà un chilo di patate per favore?
carrot la carotte die Karotte la zanahoria la carota	taro root le taro die Tarowurzel la raíz del taro la radice di taro	raw cru roh crudo crudo	firm ferme fest firme sodo	What's the price per kilo? C'est combien le kilo? Was kostet ein Kilo? ¿Cuánto vale el kilo? Quanto costa al chilo?
breadfruit le fruit de l'arbre à pain die Brotfrucht el fruto del pan il frutto dell'albero del pane	water chestnut la châtaigne d'eau die Wasserkastanie la castaña de agua la castagna d'acqua	hot (spicy) épicé scharf picante piccante	pulp la pulpe das Fleisch la pulpa la polpa	What are those called? Ils s'appellent comment? Wie heißen diese? ¿Cómo se llaman? Quelli come si chiamano?
new potato la pomme de terre nouvelle die neue Kartoffel la papa nueva la patata novella	cassava le manioc der Maniok la mandioca la cassava	sweet sucré süß dulce dolce	root la racine die Wurzel la raíz la radice	

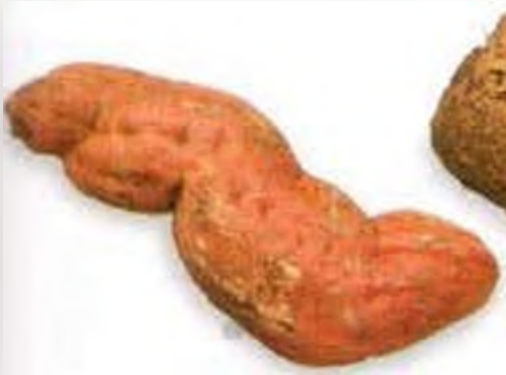

sweet potato
• la patate douce
• die Süßkartoffel
• el camote
• la patata dolce



yam • l'igname • die
Jamswurzel • el ñame
• l'igname



beet • la betterave
• die Rote Bete
• el betabel
• la barbabietola



rutabaga • le rutabaga
• die Kohlrübe • el
nabo sueco • la rapa
svedese



Jerusalem artichoke
• le topinambour
• der Topinambur
• el topinambur
• il topinambur



horseradish • le raifort
• der Meerrettich
• el rábano picante
• il rafano



parsnip • le panais
• die Pastinake • la
chirivia • la pastinaca



ginger • le gingembre
• der Ingwer • el
jengibre • lo zenzero



eggplant • l'aubergine
• die Aubergine
• la berenjena
• la melanzana



tomato • la tomate
• die Tomate • el jitomate
• il pomodoro



scallion • la ciboule
• die Frühlingszwiebel • el
cebollín • la cipollina



leek • le poireau
• der Lauch • el
puerto • il porro



shallot • l'échalote
• die Schalotte • el
chalote • lo scalogno



garlic • l'ail • der
Knoblauch • el ajo
• l'aglio

clove
la gousse
die Zehe
el diente
lo spicchio



truffle
la truffe
die Trüffel
la trufa
il tartufo

mushroom • le champignon
• der Pilz • el champiñón
• il fungo



cucumber
• le concombre
• die Gurke • el
pepino • il cetriolo

zucchini • la courgette
• die Zucchini
• la calabacita
• la zucchini



butternut squash
• la courge musquée
• der Butternusskürbis
• la calabaza • la zucca



acorn squash • la courge
gland • der Eichelkürbis
• la calabaza bellota
• la zucca a ghianda



pumpkin • la
citrouille • der Kürbis
• la calabaza
• la zucca

fruit 1 • le fruit 1 • das Obst 1 • la fruta 1 • la frutta 1

citrus fruit • les agrumes • die Zitrusfrüchte
• los cítricos • gli agrumi



orange • l'orange
• die Orange • la naranja
• l'arancio



clementine • la clementine
• die Klementine • la mandarina
clementina • la clementina



tangelo • le tangelo • die
Tangelo • el ugli • il mapo

pulp
la peau
blanche
die weiße
Haut
la piel
la scorza
interna



grapefruit • le pamplemusse
• die Grapefruit • la toronja
• il pompelmo



tangerine • la mandarine
• die Mandarine • la mandarina
il mandarino

segment
le quartier
die Rippe
el gajo
lo spicchio



satsuma • la satsuma
• die Satsuma • la mandarina
satsuma • il satsuma



lime • le citron vert
• die Limone • la lima •
la limetta

zest
le zeste
die Schale
la cáscara
la buccia



lemon • le citron • die Zitrone
• el limón • il limone



kumquat • le kumquat
• die Kumquat • la naranja
china • l'arancino cinese

stone fruit • les fruits à noyau • das Steinobst
• la fruta con hueso • la frutta con nocciolo



peach • la pêche • der Pfirsich
• el durazno • la pesca



nectarine • la nectarine
• die Nektarine • la nectarina
• la pesca noce



apricot • l'abricot
• die Aprikose •
el chabacano
• l'albicocca



plum • la prune
• die Pflaume •
la ciruela
• la prugna



cherry • la cerise
• die Kirsche • la
cereza • la ciliegia

pear • la poire • die Birne
• la pera • la pera

apple • la pomme • der Apfel
• la manzana • la mela



basket of fruit • la corbeille de fruits • der Obstkorb
• el frutero • il cestino di frutta

berries and melons • les fruits rouges et les melons • das Beerenobst und die Melonen • las bayas y los melones • i frutti di bosco e i meloni



strawberry • la fraise
• die Erdbeere • la fresa
• la fragola



raspberry • la framboise
• die Himbeere • la frambuesa
• il lampone



melon • le melon
• die Melone • el melon
• il melone



grapes • les raisins
• die Weintrauben • la uva
• l'uva



blackberry • la mûre
• die Brombeere • la
zarzamora • la mora



redcurrant • la groseille
• die Johannisbeere • la
grosella • il ribes rosso



blackcurrant • le cassis
• die schwarze Johannisbeere
• la grosella negra
• il ribes nero

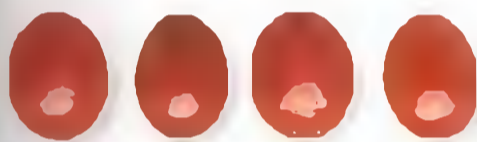

cranberry • la canneberge
• die Preiselbeere • el
mandano rojo • l'ossicocco



white currant • la groseille
blanche • die weiße
Johannisbeere • la grosella
blanca • il ribes bianco



blueberry • la myrtille
• die Heidelbeere •
el arándano • il mirtillo



loganberry • la loganberry
• die Loganbeere • la frambuesa
Logan • la mora-lampone



gooseberry • la groseille à
aquereau • die Stachelbeere
• el capulín • l'uva spina

rind
l'écorce
die Schale
la cáscara
la buccia

seed
le pépin
der Kern
la semilla
il seme

flesh
la pulpe
das Fruchtfleisch
la pulpa
la polpa

watermelon • la pastèque • die Wassermelone • la sandía
• l'anguria

rhubarb la rhubarbe der Rhabarber el ruibarbo il rabarbaro	sour aigre sauer amargo amaro	crisp croquant knackig fresco croccante	seedless sans pépins kernlos sin semillas senza semi	Are they ripe? Est-ce qu'ils sont mûrs? Sind sie reif? ¿Están maduros? Sono maturi?
fiber la fibre die Faser la fibra la fibra	fresh trais frisch fresco fresco	rotten pourri faul podrido marcio	juice le jus der Saft el jugo il succo	May I try one? Je peux goûter? Könnte ich eine probieren? ¿Puedo probar uno? Posso assaggiarne uno?
sweet sucré süß dulce dolce	juicy juteux saftig jugoso sugoso	pulp la pulpe das Fruchtmark la pulpa la polpa	core le trognon das Kerngehäuse el corazón il torsolo	How long will they keep? Ils se gardent combien de temps? Wie lange halten sie sich? ¿Hasta cuando durarán? Per quanto tempo si mantengono?

fruit 2 • les fruits 2 • das Obst 2 • la fruta 2 • la frutta 2

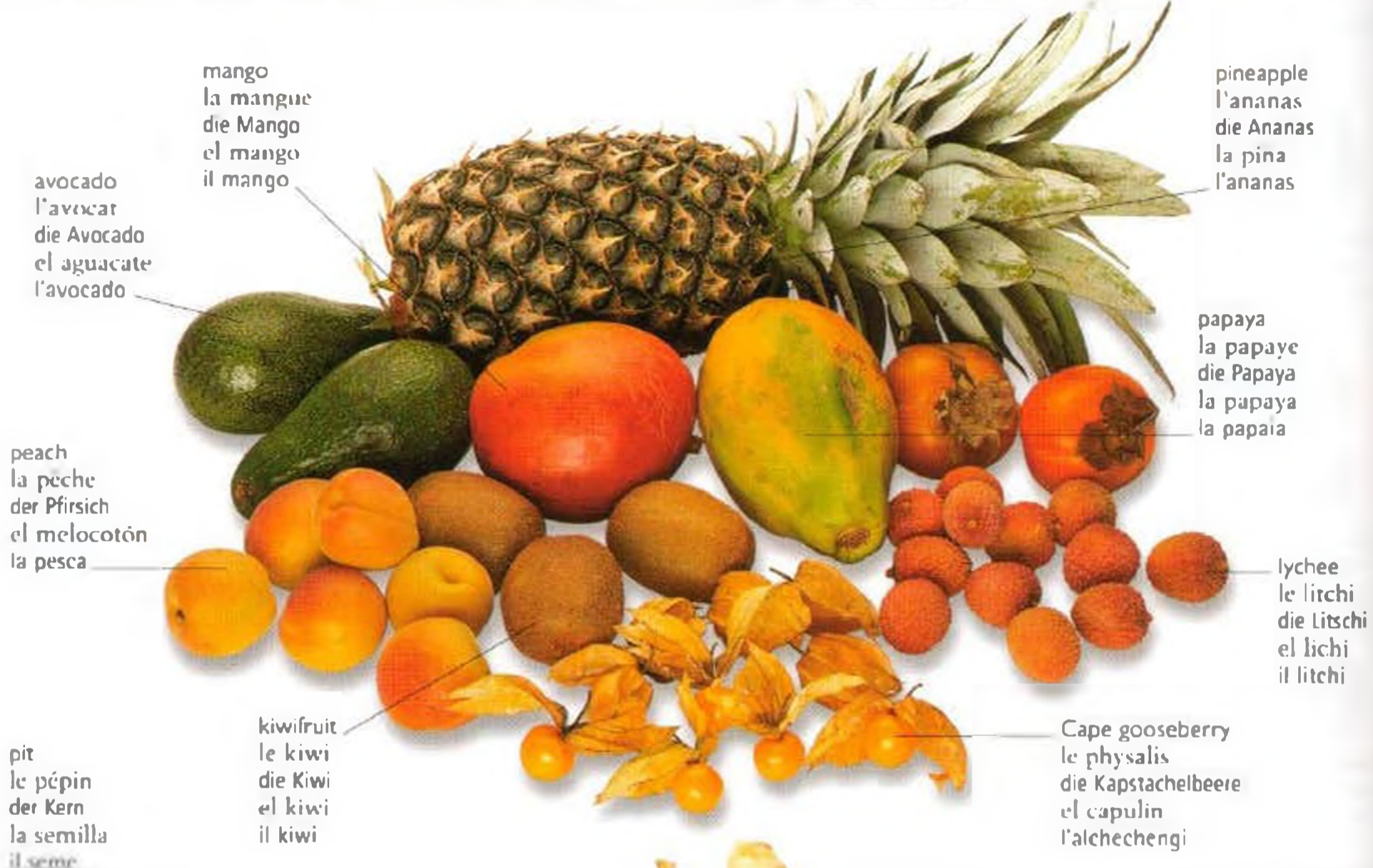

quince • le coing • die Quitte • el membrillo • la mela cotogna



passion fruit • le fruit de la passion • die Passionsfrucht • el maracuyá • il frutto della passione



peel
la peau
die Schale
la piel
la buccia

banana • la banane • die Banane • el plátano • la banana



guava • la goyave • die Guave • la guayaba • la guaiava



pomegranate • la grenade • der Granatapfel • la granada • il melograno



persimmon • le kaki • die Persimone • el caqui • il cachi



feijoa • le feijoa • die Feijoa • la feijoa • il feijoa



prickly pear • la figue de Barbarie • die Kaktusfeige • la tuna • il fico d'india



star fruit • la carambole • die Sternfrucht • la carambola • la carambola



mangosteen • le mangoustan • die Mangostane • el mangostán • la mangostina

nuts and dried fruit • les noix et les fruits secs • die Nüsse und das Dörrobst
 • los frutos secos • le noci e la frutta secca



pine nut • le pignon
 • die Piniennuss
 • el piñón • il pinolo



pistachio • la pistache
 • die Pistazie • el pistache • il pistacchio



cashew nut • la noix de cajou • die Cashewnuss
 • la nuez de la India
 • l'anacardio



peanut • la cacahouète
 • die Erdnuss • el cacahuete • l'arachide



hazelnut • la noisette
 • die Haselnuss
 • la avellana
 • la nocciola



Brazil nut • la noix du Brésil • die Paranuss
 • la nuez de Brasil
 • la mandorla brasiliana



pecan • la noix pacane • die Pecannuss
 • la nuez • il pecan



almond • l'amande
 • die Mandel • la almendra • la mandorla



walnut • la noix • die Walnuss • la nuez de Castilla • la noce



chestnut • le marron
 • die Esskastanie • la castaña • la castagna



macadamia
 • le macadamia
 • die Macadamianuss
 • la macadamia
 • caramellato per intero



fig • la figue • die Feige
 • el higo • il fico



date • la datte
 • die Dattel • el dátíl
 • il dattero



prune • le pruneau
 • die Backpflaume
 • la ciruela pasa
 • la prugna secca

shell
 la coquille
 die Schale
 la cáscara
 il guscio



sultana • le raisin de Smyrne • die Sultanine
 • la pasa sultana
 • l'uva sultanina



raisin • le raisin sec
 • die Rosine • la pasa
 • l'uvetta



currant • le raisin de Corinthe • die Korinthe
 • la pasa de Corinto
 • l'uva passa

flesh
 la chair
 das Fruchtfleisch
 la pulpa
 la polpa

coconut • la noix de coco • die Kokosnuss
 • el coco • la nuce di cocco



green vert grün verde verde	hard dur hart duro duro	kernel l'amande der Kern la almendra il nocciolo	salted salé gesalzen salado salato	roasted grillé geröstet tostado arrostito	tropical fruit les fruits tropicaux die Südfrüchte las frutas tropicales la frutta tropicale	shelled décortiqué geschält pelado sgusciato
ripe mûr reif maduro maturo	soft mou weich blando morbido	dried séché getrocknet deseccado essiccato	raw cru roh crudo crudo	seasonal de saison Saison- de temporada stagionale	candied fruit le fruit confit die kandierten Früchte la fruta escarchada la frutta candita	whole complet ganz entero intero

grains and pulses • les céréales et les légumes secs
 • die Getreidearten und die Hülsenfrüchte • los granos y las legumbres
 • le granaglie e i legumi secchi

grains • les céréales • das Getreide • los granos • le granaglie



wheat • le blé
 • der Weizen • el trigo • il grano



oats • l'avoine
 • der Hafer • la avena • l'avena



barley • l'orge
 • die Gerste • la cebada • l'orzo



millet • le millet
 • die Hirse • el mijo • il miglio



corn • le maïs
 • der Mais • el maiz • il mais



quinoa • le quinoa
 • die Reismelde • la quinoa • la quinoa

seed la graine der Samen la semilla il seme	fresh frais frisch fresco fresco	easy-to-cook facile à cuisiner leicht zu kochen de fácil cocción cottura facile
husk la balle die Hülse la cáscara la pula	fragranced parfumé aromatisch perfumado profumato	whole-grain complet Vollkorn- integral integrale
kernel le grain der Kern el grano il seme	cereal la céréale die Getreideflocken los cereales il cereale	long-grain à grains longs Langkorn- largo a chiccho lungo
dry sec trocken seco secco	soak (v) laisser tremper einweichen poner a remojo mettere a bagno	short-grain à grains ronds Rundkorn- corto a chiccho corto

rice • le riz • der Reis • el arroz • il riso



white rice • le riz blanc
 • der weiße Reis • el arroz largo • il riso bianco



brown rice • le riz complet
 • der Naturreis • el arroz integral • il riso integrale



wild rice • le riz sauvage
 • der Wassereis • el arroz salvaje • il riso selvatico



dessert rice • le riz rond
 • der Milchreis • el arroz bomba • il riso da budino

processed grains • les céréales traitées
 • die verarbeiteten Getreidearten • los granos procesados • i cereali trattati



couscous • le couscous
 • der Kuskus • el cuscús • il cuscus



cracked wheat • le blé écrasé
 • der Weizenschrot • el trigo partido • il grano spezzato



semolina • la semoule
 • der Grieß • la sémola • la semola



bran • le son • die Kleie
 • el salvado • la crusca

beans and peas • les haricots et les pois • die Bohnen und die Erbsen • los frijoles y los chicharos • i fagioli e i piselli



lima beans • les gros haricots blancs • die Mondbohnen • el frijol blanco • i fagioli cannellini



navy beans • les haricots blancs • die weißen Bohnen • el frijol blanco chico • i fagioli bianchi



kidney beans • les haricots rouges • die roten Bohnen • el frijol rojo • i fagioli di Spagna



aduki beans • les adzukis • die Adzuki-bohnen • el frijol morado • i fagioli aduki



fava beans • les fèves • die Saubohnen • las habas • le fave



soybeans • les graines de soja • die Sojabohnen • la semilla de soja • i semi di soia



black-eyed peas • les haricots à œil noir • die Teparybohnen • el frijol de ojo negro • i fagioli dall'occhio nero



pinto beans • les haricots pinto • die Pintobohnen • el frijol pinto • i fagioli burlotti



mung beans • les haricots mung • die Mungbohnen • el frijol mung • i fagioli mung



flageolet beans • les flageolets • die französischen Bohnen • el frijol flageolet • i fagioli nani



brown lentils • les lentilles • die braunen Linsen • la lenteja castellana • le lenticchie marroni



red lentils • les lentilles rouges • die roten Linsen • la lenteja roja • le lenticchie rosse



peas • les petits pois • die grünen Erbsen • los chicharos • i piselli



chick peas • les pois chiches • die Kichererbsen • los garbanzos • i ceci



split peas • les pois cassés • die getrockneten Erbsen • los chicharos secos • i piselli spaccati

seeds • les graines • die Körner • las semillas • i semi



pumpkin seed • la graine de potiron • der Kurbiskern • la pepita de calabaza • il seme di zucca



mustard seed • le grain de moutarde • das Senfkorn • la semilla de mostaza • il seme di mustarda



caraway • la graine de carvi • der Kummel • el carvi • il seme di carvi



sesame seed • la graine de sésame • das Sesamkorn • la semilla de sésamo • il seme di sesamo



sunflower seed • la graine de tournesol • der Sonnenblumenkern • la semilla de girasol • il seme di girasole

herbs and spices • les herbes et les épices • die Kräuter und Gewürze
 • las hierbas y las especias • le erbe aromatiche e le spezie

spices • les épices • die Gewürze • las especias • le spezie



vanilla • la vanille
 • die Vanille • la
 vainilla • la vaniglia



nutmeg • la noix
 de muscade • die
 Muskatnuss • la nuez
 moscada • la noce
 moscata



mace • le macis • die
 Muskatblüte • la macis
 • il macis



turmeric • le curcuma
 • die Kurkuma • la
 cúrcuma • la curcuma



cumin • le cumin • der
 Kreuzkummel • el
 comino • il cumino



bouquet garni
 • le bouquet garni
 • die Kräutermischung
 • el ramillete
 aromático • il
 mazzetto odoroso



allspice • le poivre de
 la Jamaïque • der
 Piment • la pimienta
 de Jamaica • il pepe
 della Giamaica



peppercorn • le grain
 de poivre • das Pfeffer-
 kom • la pimienta en
 grano • il grano di pepe



fenugreek • le fenugrec
 • der Bockshornklee
 • el heno gnegro • il
 fieno greco



chili • le piment • der
 Chili • el chile piquin
 • il peperoncino rosso

whole
 en morceaux
 ganz
 entero
 intero

crushed
 écrasé
 zerstoßen
 machacado
 tritato



saffron • le safran
 • der Safran • el
 azafrán • lo zafferano



cardamom • la
 cardamome • der
 Kardamom • el
 cardamono • il
 cardamomo



curry powder • la
 poudre de curry • das
 Currypulver • el curry
 en polvo • la polvere
 di curry

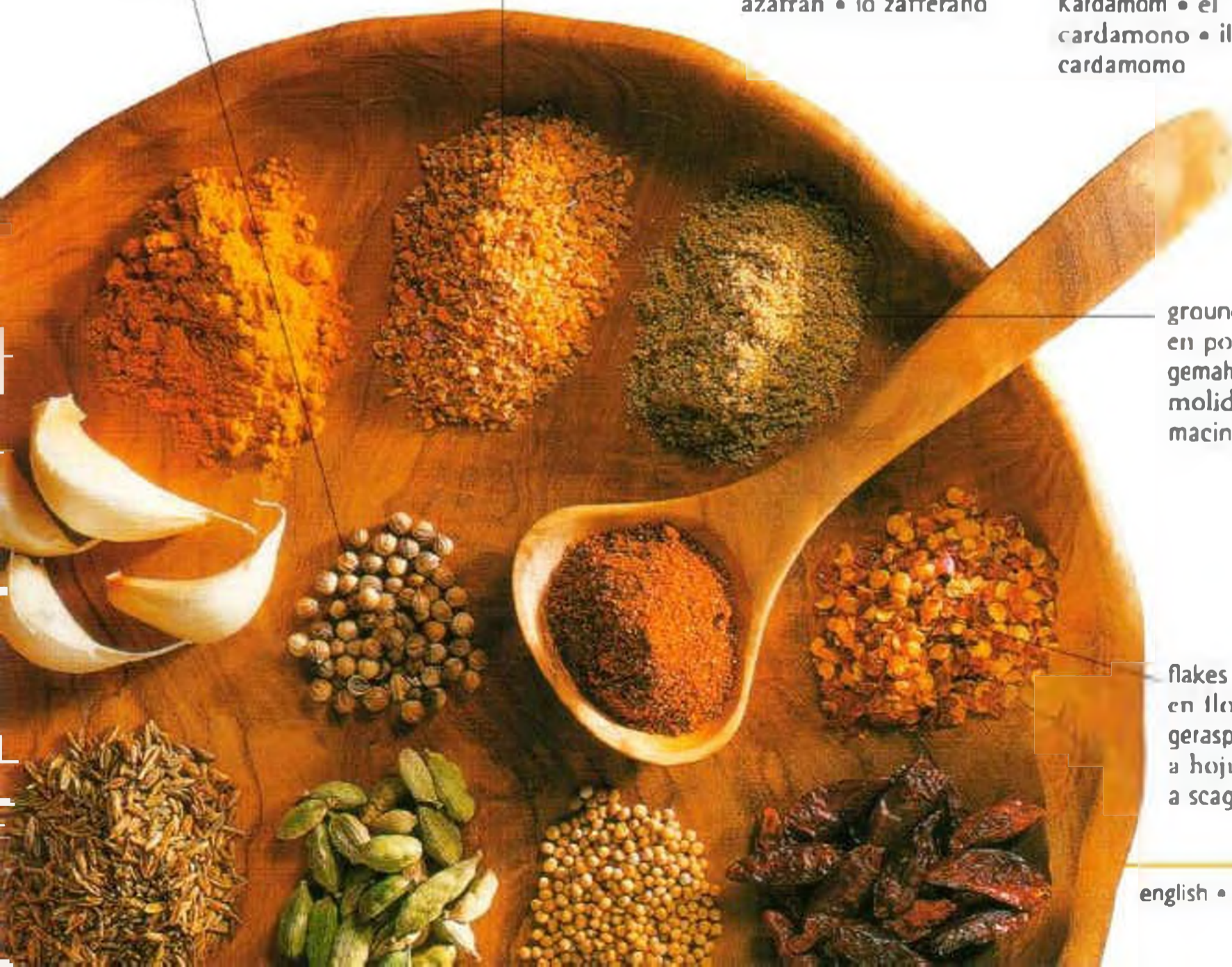

ground
 en poudre
 gemahlen
 molido
 macinato



paprika • le paprika
 • der Paprika • el
 pimentón • la paprica



garlic • l'ail • der
 Knoblauch • el ajo
 • l'aglio

flakes
 en flocons
 geraspelt
 a hojuelas
 a scaglie

sticks
les bâtons
die Stangen
las rajas
i bastoncini



cinnamon • la cannelle
• der Zimt • la canela
• la cannella



lemon grass • la
citronnelle • das
Zitronengras • la
citronela • la citronella



cloves • le clou de
girofle • die
Gewürznelke • los clavos
• i chiodi di garofano



star anise • l'anis
étoilé • der Sternanis
• el anis estrellado
• l'anice stellato



ginger • le gingembre
• der Ingwer • el
jengibre • lo zenzero

herbs • les herbes • die Kräuter • las hierbas • le erbe aromatiche



fennel seeds
les graines de fenouil
die Fenchelsamen
las semillas de hinojo
i semi di finocchio



fennel • le fenouil • der
Fenchel • el hinojo • il
finocchio



chives • la ciboulette
• der Schnittlauch • los
cebollinos • l'erba
cipollina



tarragon • l'estragon
• der Estragon • el
estragón • il
dragoncello



oregano • l'origan
• der Oregano • el
orégano • l'origano



mint • la menthe • die
Minze • la menta • la
menta



marjoram • la
marjolaine • der
Majoran • la mejorana
• la maggiorana



coriander • la coriandre
• der Koriander • el
cilantro • il coriandolo



bay leaf • la feuille de
laurier • das Lorbeerblatt
• el laurel • l'alloro



thyme • le thym • der
Thymian • el tomillo
• il timo



basil • le basilic • das
Basilikum • la albahaca
• il basilico



dill • l'aneth • der Dill
• el eneldo • l'aneto



parsley • le persil • die
Petersilie • el perejil
• il prezzemolo



sage • la sauge • der
Salbei • la salvia
• la salvia



rosemary • le romarin
• der Rosmarin • el
romero • il rosmarino

bottled foods • les aliments en bouteilles
• die Nahrungsmittel in Flaschen • los alimentos embotellados • i cibi imbottigliati



walnut oil • l'huile de noix
• das Walnussöl • el aceite de nueces • l'olio di noce

grapeseed oil • l'huile de pépins de raisin • das Traubenkernöl
• el aceite de semillas de uva • l'olio di semi d'uva

almond oil • l'huile d'amande • das Mandelöl • el aceite de almendras
• l'olio di mandorla

cork
le bouchon
der Korken
el corcho
il tappo

sunflower oil
• l'huile de tournesol • das Sonnenblumenöl
• el aceite de girasol • l'olio di semi di girasole

sesame seed oil
• l'huile de sésame
• das Sesamöl • el aceite de sésamo
• l'olio di sesamu

hazelnut oil • l'huile de noisette • das Haselnussöl • el aceite de avellanas • l'olio di noccioline

olive oil • l'huile d'olive • das Olivenöl
• el aceite de oliva
• l'olio d'oliva

herbs • les herbes
• die Kräuter
• las hierbas
• le erbe
aromatiche

flavored oil • l'huile parfumée • das aromatische Öl • el aceite aromatizado
• l'olio aromatizzato

oils • les huiles • die Öle • los aceites • gli oli

sweet spreads • les produits à tartiner • der süße Aufstrich
• las conservas dulces • le confetture



jar • le pot • das Glas
• el tarro • il barattolo

honeycomb • le gâteau de miel • die Honigwabe
• el panal • il favo

set honey
le miel solide
der feste Honig
la miel cristalizada
il miele condensato

lemon curd • la pâte à tartiner au citron
• der Zitronenaufstrich
• la crema de limón
• la crema al limone

raspberry jam • la confiture de framboises
• die Himbeerkonfiture • la mermelada de framboesa
• la marmellata di lamponi

marmalade • la confiture d'oranges • die Orangenmarmelade • la mermelada de naranja
• la marmellata di agrumi

clear honey • le miel liquide • der flüssige Honig • la miel liquida
• il miele sciolto

maple syrup
• le sirop d'érable
• der Ahornsirup
• la miel de maple
• lo sciroppo d'acero

condiments and spreads • les condiments • die Würzen
• los condimentos • condimenti e cibi da spalmare



mayonnaise • la mayonnaise
• die Majonase • la mayonesa
• la maionese



chutney • le churney
• das Chutney
• el chutney
• il chutney

cider vinegar
le vinaigre de cidre
der Apfelweinessig
el vinagre de sidra
l'aceto di sidro

balsamic vinegar
le vinaigre balsamique
der Gewürzessig
el vinagre balsámico
l'aceto balsamico



malt vinegar
• le vinaigre de malt
• der Malzessig • el
vinagre de malta
• l'aceto di malto



wine vinegar
• le vinaigre de vin
• der Weinessig
• el vinagre de vino
• l'aceto di vino



vinegar • le vinaigre • der Essig • el vinagre • l'aceto

bottle
la bouteille
die Flasche
la botella
la bottiglia



ketchup • le ketchup
• der Ketchup • la
catsup • il ketchup



sauce • la sauce
• die Soße
• la salsa
• la salsa



English mustard
• la moutarde anglaise
• der englische Senf
• la mostaza inglesa
• la senape



French mustard • la
moutarde française
• der französische Senf
• la mostaza francesa
• la mostarda



wholegrain mustard
• la moutarde en
grains • der grobe Senf
• la mostaza en grano
• la mostarda con semi

sealed jar • le bocal
scellé • das Einmachglas
• el tarro hermético
• il barattolo a chiusura
ermetica



peanut butter • le beurre
de cacahouètes • die
Erdnussbutter • la crema
de cacahuete • il burro
di arachidi



chocolate spread • la pâte
à tartiner au chocolat
• der Schokoladenaufstrich
• el chocolate para untar
• la cioccolata spalmabile



preserved fruit
les fruits en bocaux
das eingemachte Obst
la fruta en conserva
la conserva di frutta

vegetable oil
l'huile végétale
das Pflanzenöl
el aceite vegetal
l'olio vegetale

canola oil
l'huile de colza
das Rapsöl
el aceite de colza
l'olio di colza

corn oil
l'huile de maïs
das Maiskeimöl
el aceite de maíz
l'olio di maïs

cold-pressed oil
l'huile pressée à froid
das kaltgepresste Öl
el aceite de presión
en frío
l'olio spremuto a
freddo

peanut oil
l'huile d'arachide
das Erdnussöl
el aceite de
cacahuete
l'olio di arachide

dairy products • les produits laitiers • die Milchprodukte • los productos lácteos • i latticini

cheese • le fromage • der Käse • el queso • il formaggio

crust
la croûte
die Rinde
la corteza
la crosta

semihard cheese
le fromage à pâte pressée non cuite
der mittelharte Käse
el queso semicurado
il formaggio semiduro

grated cheese
le fromage râpé
der geriebene Käse
el queso rallado
il formaggio grattugiato

hard cheese • le fromage à pâte pressée cuite • der Hartkäse • el queso curado • il formaggio duro

cream cheese • le fromage à la crème • der Rahmkäse • el queso cremoso • il formaggio cremoso

cottage cheese • le cottage • der Hüttenkäse • el requesón • il formaggio molle fresco

semisoft cheese • le fromage à pâte semi-molle • der halbfeste Käse • el queso cremoso semicurado • il formaggio semimorbido

blue cheese
• le bleu • der Blauschimmelkäse
• el queso azul
• il formaggio tipo gorgonzola

soft cheese • le fromage à pâte molle • der Weichkäse • el queso cremoso • il formaggio morbido

fresh cheese • le fromage frais • der Frischkäse • el queso fresco • il formaggio fresco

milk • le lait • die Milch • la leche • il latte

whole milk
le lait entier
die Vollmilch
la leche entera
il latte intero

reduced-fat milk
le lait demi-écrémé
die Halbfettmilch
la leche semidescremada
il latte parzialmente scremato

fat-free milk
le lait écrémé
die Magermilch
la leche descremada
il latte scremato

milk carton
le carton de lait
die Milchtüte
el cartón de leche
il cartone di latte

goat's milk • le lait de chèvre • die Ziegenmilch • la leche de cabra • il latte di capra

condensed milk
le lait condensé
die Kondensmilch
la leche condensada
il latte condensato

cow's milk • le lait de vache • die Kuhmilch • la leche de vaca • il latte di mucca



butter • le beurre • die Butter
• la mantequilla • il burro



margarine • la margarine
• die Margarine • la margarina
• la margarina



cream • la crème • die Sahne
• la crema • la panna



half-and-half cream • la crème
allégée • die fettarme Sahne • la
crema liquida • la panna liquida



whipping cream
• la crème épaisse
• die Schlagsahne
• la crema para batir
• la panna densa



whipped cream
• la crème fouettée
• die Schlagsahne
• la crema batida
• la panna montata



sour cream • la crème
fraîche • die saure
Sahne • la crema ácida
• la panna acida



yogurt • le yaourt
• der Joghurt • el
yogurt • lo yogurt



ice cream • la glace
• das Eis • el helado
• il gelato

eggs • les œufs • die Eier • los huevos • le uova

yolk
le jaune d'œuf
das Eigelb
la yema
il tuorlo

egg white
le blanc d'œuf
das Eiweiß
la clara
la chiara

shell
la coquille
die Eierschale
la cascara
il guscio

eggcup
le coquetier
der Eierbecher
la huevera
il porta uova



goose egg • l'œuf
d'oie • das Gänseei
• el huevo de ganso
• l'uovo d'oca



hen's egg • l'œuf de
poule • das Hühnerei
• el huevo de
gallina • l'uovo
di gallina



duck egg • l'œuf de
cane • das Entenei
• el huevo de pato
• l'uovo di anatra



quail egg • l'œuf de caille
• das Wachtelei • el huevo de
codorniz • l'uovo di quaglia

soft-boiled egg • l'œuf à la coque • das gekochte Ei
• el huevo tibio • l'uovo alla coque

pasteurized
pasteurisé
pasteurisiert
pasteurizado
pastorizzato

fat-free
sans matières grasses
fettfrei
sin grasa
senza grassi

salted
salé
gesalzen
salado
salato

sheep's milk
le lait de brebis
die Schafmilch
la leche de oveja
il latte di pecora

lactose
le lactose
die Laktose
la lactosa
il lattosio

milkshake
le milk-shake
der Milchshake
la malteada
il frullato

unpasteurized
non pasteurisé
unpasteurisiert
sin pasteurizar
non pastorizzato

powdered milk
le lait en poudre
das Milchpulver
la leche en polvo
il latte in polvere

unsalted
non salé
ungesalzen
sin sal
senza sale

buttermilk
le babeurre
die Buttermilch
el suero de la leche
il siero di latte

homogenized
homogénéisé
homogenisiert
homogeneizado
omogeneizzato

frozen yogurt
le yaourt surgelé
der gefrorene Joghurt
el yogurt helado
lo yogurt gelato

bread and flours • les pains et la farine • das Brot und das Mehl
 • el pan y las harinas • il pane e le farine

sliced bread
 le pain tranché
 das Scheibenbrot
 el pan de caja
 il pane affettato

poppy seeds
 les graines de pavot
 der Mohn
 las semillas de amapola
 i semi di papavero

rye bread
 le pain de seigle
 das Roggenbrot
 el pan de centeno
 il pane di segale

French bread
 la baguette
 das Baguette
 la haguette
 il filone



bakery • la boulangerie • die Backerei • la panaderia • il panificio

making bread • faire du pain • Brot backen • haciendo pan • fare il pane



white flour • la farine
 blanche • das Weizenmehl
 • la harina blanca • la farina
 bianca



whole-wheat flour • la farine
 complète • das Roggenmehl
 • la harina morena • la
 farina integrale



stone-ground flour • la farine
 brute • das Vollkornmehl
 • la harina integral
 • la farina integrale



yeast • la levure • die Hefe
 • la levadura • il lievito



sift (v) • tamiser • sieben
 • cernir • setacciare



mix (v) • mélanger • verrühren
 • mezclar • mescolare

dough
 la pâte
 der Teig
 la masa
 la pasta



knead (v) • pétrir • kneten
 • amasar • impastare



bake (v) • faire cuire au four •
 backen • hornear • cuocere al forno



crust
la croûte
die Kruste
la corteza
la crosta

white bread • le pain blanc
• das Weißbrot • el pan blanco • il pane bianco



loaf
le pain
der Laib
la hogaza
il filone

brown bread • le pain bis
• das Graubrot • el pan negro
• il pane nero



slice
la tranche
die Scheibe
la rebanada
la fetta

whole-wheat bread • le pain de son • das Vollkornbrot • el pan integral • il pane integrale



multigrain bread • le pain complet • das Mehrkornbrot • el pan con grano • il pane di granaio



corn bread • le pain de maïs • das Maisbrot • el pan de maiz • il pane di maïs



soda bread • le pain à la bicarbonate de soude • das Sodabrot • el pan al bicarbonato sódico • il pane lievitato con bicarbonato di sodio



sourdough bread • le pain au levain • das Sauerteigbrot • el pan fermentado • il pane aspro



flat bread • le pain plat • das Fladenbrot • el pan sin levadura • la schiacciata



bagel • le petit pain américain • das Hefebrotchen • la dona • la ciambella



bun • le petit pain rond • das weiche Brötchen • el bollo • il panino



roll • le petit pain • das Brotchen • el panecillo • il filoncino



fruit bread • le pain aux raisins secs • das Rosinenbrot • el pan de frutas • il pane alla frutta



seeded bread • le pain aux graines • das Körnerbrot • el pan con semillas • il pane con semi



naan bread • le naan • der Naan • el naan • il naan



pita bread • le pita • das Pitabrot • la pita • la pita



crispbread • le biscuit scandinave • das Knäckebröt • el pan danés • i crackers

self-rising flour
la farine avec la levure
das Mehl mit Backpulver
la harina con levadura
la farina autolievitante

all-purpose flour
la farine sans levure
das Mehl ohne Backpulver
la harina blanca
la farina semplice

prove (v)
lever
gehen lassen
levar
lievitare

breadcrumbs
la chapelure
das Paniermehl
el pan molido
le briciole

slicer
la machine à couper
der Brotschneider
el rebanador
l'affettatrice

bread flour
la farine traitée
das angereicherte Mehl
la harina para pan
la farina per il pane

rise (v)
se lever
aufgehen
subir
crescere

glaze (v)
glacer
glasieren
glasear
glassare

flute
la flûte
die Flöte
la barra
il filoncino

baker
le boulanger
der Bäcker
el panadero
il panettiere

cakes and desserts • les gâteaux et les desserts • Kuchen und Nachspeisen • la repostería • i dolci e i dessert



cakes • les gâteaux • das Gebäck • los pasteles • i dolci

pastry cream
la crème pâtissière
die Konditorcreme
la crema pastelera
la crema pasticcera

bun
le petit gâteau
das Teilchen
el bollo
la focaccina

pastry
la pâte
der Teig
la masa
la pasta

rice pudding
le riz au lait
der Milchreis
el arroz con leche
il budino di riso

May I have a slice please?
Est-ce que je peux avoir une
tranche s'il vous plait?
Könnte ich bitte ein Stück haben?
¿Puedo tomar una rebanada?
Posso avere una fetta?

chocolate cake
le gâteau au chocolat
die Schokoladentorte
el pastel de chocolate
la torta al cioccolato

custard
la crème anglaise
der Vanillepudding
las natillas
la crema

slice
la tranche
das Stück
la rebanada
la fetta

celebration
la fête
die Feier
la celebración
la festa

chocolate chip • les pépites de chocolat • das Schokoladenstückchen
 • los chips de chocolate
 • il biscotto con scaglie di cioccolato



lady fingers
 les boudoirs
 die Löffelbiskuits
 las soletillas
 i savoiardi



florentine
 • le florentine
 • der Florentiner
 • la florentina
 • il biscotto alle noci

trifle • le diplomare
 • das Trifle • el postre de soletillas, gelatina de frutas y crema • la zuppa inglese

cookies • les biscuits • die Kekse • las galletas • i biscotti



mousse • la mousse
 • die Mousse • el mousse
 • il mousse



sorbet • le sorbet • das Sorbett • el sorbete • il sorbetto



custard pie • la tarte à la crème
 • die Sahnetorte • el pastel de crema • la torta alla crema



crème caramel • la creme caramel • der Karamellpudding
 • el flan • il crème caramel

special occasion cakes • les gâteaux de fête • die festlichen Kuchen • los pasteles para celebraciones
 • le torte per celebrazioni

top tier
 l'étage supérieur
 der obere Kuchenteil
 el último piso
 il piano superiore

ribbon
 le ruban
 das Band
 el listón
 il nastro

decoration
 la décoration
 die Dekoration
 la decoración
 la decorazione

birthday candles
 les bougies d'anniversaire
 die Geburtstagskerzen
 las velas de cumpleaños
 le candeline

blow out (v)
 souffler
 ausblasen
 apagar
 soffiare

bottom tier
 l'étage inférieur
 der untere Kuchenteil
 el primer piso
 il piano inferiore

icing
 le glaçage
 der Zuckerguss
 la alcorza
 la glassa

marzipan
 la pâte d'amandes
 das Marzipan
 el mazapán
 il marzapane



wedding cake • le gâteau de mariage • die Hochzeitstorte
 • el pastel de bodas • la torta nuziale



birthday cake • le gâteau d'anniversaire • der Geburtstagskuchen
 • el pastel de cumpleaños • la torta di compleanno

delicatessen • la charcuterie • die Feinkost • la charcutería • la salumeria

spicy sausage
 le saucisson piquant
 die pikante Wurst
 el fiambre
 la salsiccia piccante



oil
 l'huile
 das Öl
 el aceite
 l'olio

vinegar
 le vinaigre
 der Essig
 el vinagre
 l'aceto

uncooked meat •
 la viande non cuite •
 das frische Fleisch
 • la carne fresca
 • la carne cruda

counter • le comptoir
 • die Theke
 • el mostrador
 • il banco

quiche • la quiche • die
 Quiche • la quiche
 • lo sfornato

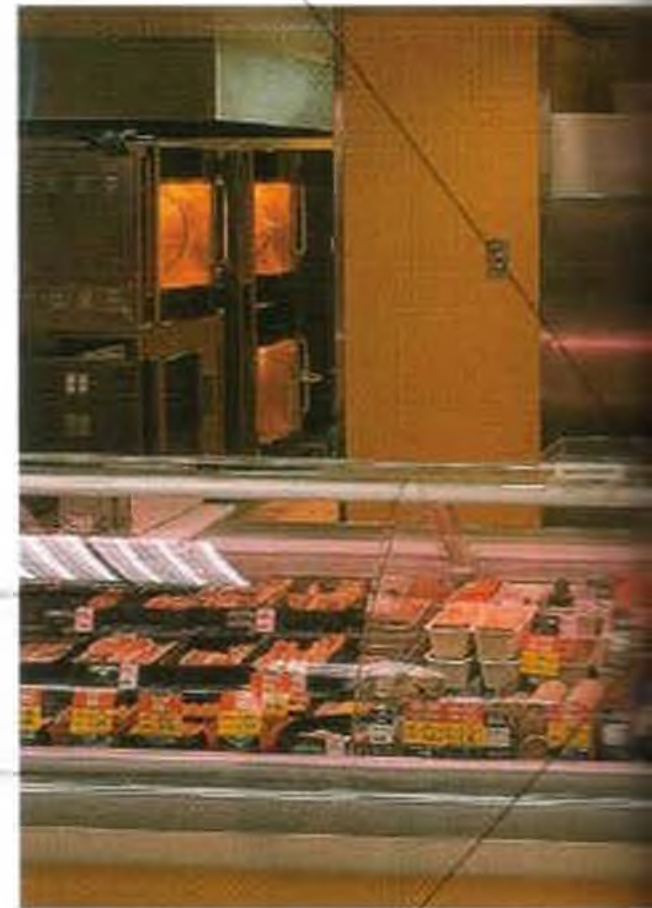

salami • le salami
 • die Salami
 • el salami
 • il salame

pepperoni • le pepperoni
 • die Pepperoniwurst
 • el salchichón
 • il salame piccante

pâté • le pâté
 • die Pastete
 • el pate
 • il pâté



mozzarella • la mozzarella
 • der Mozzarella • la
 mozzarella • la mozzarella



Brie • le hric • der Brie
 • el brie • il brie



goat's cheese • le fromage de
 chèvre • der Ziegenkäse • el
 queso de cabra • il formaggio
 di capra



Cheddar • le cheddar • der
 Cheddar • el cheddar • il
 cheddar



Parmesan • le parmesan
 • der Parmesan • el
 parmesano • il parmigiano



Camembert • le camembert
 • der Camembert • el
 camembert • il camembert

rind
 la croûte
 die Rinde
 la corteza
 la scorza



Edam • l'édam • der Edamer
 • el queso de bola • l'edam



Manchego • le manchego
 • der Manchego • el
 manchego • il manchego

meat pies • les pâtés en croûte • die Pasteten
 • los pasteles de carne
 • i pasticci di carne

black olive
 l'olive noire
 die schwarze Olive
 la aceituna negra
 l'oliva nera

chili
 le piment
 die Peperoni
 el chile piquin
 il peperoncino

sauce
 la sauce
 die Soße
 la salsa
 la salsa

roll
 le petit pain
 das Brötchen
 el panecillo
 il panino

cooked meat
 • la viande cuite
 • das gekochte Fleisch
 • el fiambre
 • la carne cotta

green olive
 l'olive verte
 die grüne Olive
 la aceituna verde
 l'oliva verde



sandwich counter • le comptoir sandwichs • die Sandwichtheke
 • el mostrador de bocadillos • la paninoteca

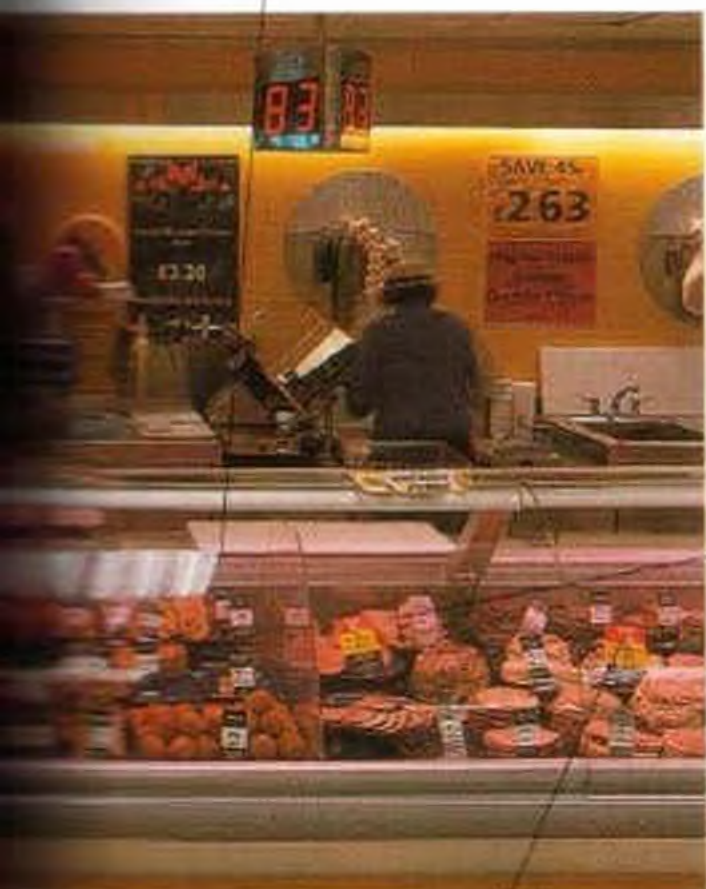

ham • le jambon
 • der Schinken
 • el jamón
 • il prosciutto



smoked fish • le poisson fumé • der Räucherfisch
 • el pescado ahumado
 • il pesce affumicato



capers • les câpres • die Kapern • las alcaparras
 • i capperi

chorizo • le chorizo
 • die Chonzo • el chorizo
 • il chorizo



prosciutto • le prosciutto
 • der Prosciutto • el jamón serrano
 • il prosciutto crudo



stuffed olive • l'olive fourrée
 • die gefüllte Olive • la aceituna rellena
 • le olive ripiene

in oil • à l'huile • in Öl • en aceite • sott'olio

in brine • en saumure • in Lake • en salmuera • in salamoia

marinated • mariné • mariniert • marinado • marinato

salted • salé • gepökelt • salado • salato

smoked • fumé • geräuchert • ahumado • affumicato

cured • séché • getrocknet • curado • trattato

Take a number, please.

Prenez un numéro, s'il vous plaît.

Nehmen Sie bitte eine Nummer.

Tome un número, por favor.

Prenda un numero, per favore.

Can I try some of that, please?

Est-ce que je peut goûter un peu de ça, s'il vous plaît?

Kann ich bitte etwas davon probieren?

¿Puedo probar un poco de eso?

Posso assaggiare un po' di quello, per favore?

May I have six slices of that, please?

Je voudrais six tranches, s'il vous plaît.

Ich hätte gerne sechs Scheiben davon, bitte.

¿Me pone seis rebanadas de aquél?

Mi dá sei fette di quello, per favore?

drinks • les boissons • die Getränke • las bebidas • le bevande

water • l' eau • das Wasser • el agua • l'acqua

bottled water
l'eau en bouteille
das Flaschenwasser
el agua embotellada
l'acqua in bottiglia

sparkling
gazéux
mit Kohlensäure
con gas
frizzante



noncarbonated
non gazeux
ohne Kohlensäure
sin gas
liscia

mineral water • l'eau minérale • das Mineralwasser
• el agua mineral • l'acqua minerale



tap water • l'eau du robinet • das Leitungswasser • el agua de la llave • l'acqua dal rubinetto



tonic water • le tonic
• das Tonicwater
la tónica • l'acqua
tonica



soda water • le soda
• das Sodawasser • la
soda • la soda

hot drinks • les boissons chaudes • die heißen Getränke • las bebidas calientes
• le bevande calde

teabag • le sachet de thé
• der Teebeutel • la bolsita
de té • la bustina di tè

loose leaf tea
• les feuilles de
thé • die Teeblätter
• el té en hoja
• il tè sciolto



tea • le thé • der Tee • el té • il tè

beans • les grains •
die Bohnen • los
granos • i chicchi

ground coffee
le café moulu
der gemahlene Kaffee
el café molido
il caffè macinato



coffee • le café • der Kaffee • el café • il caffè



hot chocolate • le
chocolat chaud • die
heiße Schokolade • el
chocolate caliente
• il cioccolato caldo



malted drink • la
boisson maltée • das
Malzgetränk • la bebida
malteada • la bevanda
al malto

soft drinks • les boissons non alcoolisées • die alkoholfreien Getränke • los refrescos • le bibite



tomato juice • le jus de
tomate • der Tomatensaft
• el jugo de tomate
• il succo di pomodoro



grape juice • le jus de
raisin • der Traubensaft
• el jugo de uva
• il succo d'uva

straw • la paille
• der Strohhalm • el
popote • la cannuccia



lemonade • la limonade
• die Limonade • la
limonada • la limonata



orangeade • l'orangeade
• die Orangeade • la
naranjada • la spremuta
d'arancia



cola • le coca
• die Cola • la cola
• la coca

alcoholic drinks • les boissons alcoolisées • die alkoholischen Getränke • las bebidas alcohólicas • le bevande alcoliche



gin • le gin • der Gin
• la ginebra • il gin



can
la boîte
die Dose
la lata
la lattina

beer • la bière • das Bier • la cerveza
• la birra



hard cider • le cidre
• der Apfelwein • la sidra • il sidro



bitter • la bière anglaise
• das halbdunkle Bier
• la cerveza amarga
• la birra amara



stout • la bière brune
• der Stout • la cerveza negra
• la birra scura



vodka • la vodka
• der Wodka • el vodka
• la vodka



whiskey • le whisky
• der Whisky • el whisky
• il whisky



rum • le rhum
• der Rum • el ron
• il rum



brandy • le brandy
• der Weinbrand • el brandy
• il brandy



port • le porto • der Portwein
• el oporto • il porto



dry • sec • trocken
• seco • secco

sherry • le sherry
• der Sherry • el vino de jerez
• lo sherry



campan • le campari
• der Campari • el campari
• il campari

rose
rosé
rosé
rosado
rosé

white
blanc
weiß
blanco
bianco

red
rouge
rot
tinto
rosso



wine • le vin • der Wein • el vino
• il vino



liqueur • la liqueur
• der Likör • el licor
• il liquore



tequila • la tequila
• der Tequila • el tequila
• la tequila



champagne • le cham-
pagne • der Champagner
• el champán • lo champagne

eating out
sortir manger
auswärts essen
comer fuera
mangiare fuori

café • le café • das Café • la cafetería • il caffè



sidewalk café • la terrasse de café • das Straßencafé
• la cafetería con mesas fuera • il bar all'aperto

menu
le menu
die Speisekarte
la carta
il menù

awning
le store
die Markise
el toldo
la tenda



terrace café • la terrasse de café • das Terrassencafé
• la terrazza • il bar con terrazza

umbrella
le parasol
der Sonnenschirm
la sombrilla
l'ombrellone

server
le serveur
der Kellner
el mesero
il cameriere

coffee machine
le percolateur
die Kaffeemaschine
la máquina del café
la macchina del caffè

table
la table
der Tisch
la mesa
il tavolo



snack bar • le snack • die Snackbar • el bar • lo snack bar

coffee • le café • der Kaffee • el café • il caffè

coffee with cream
le crème
der Kaffee mit Milch
el café con leche
il caffè macchiato

black coffee
le noir
der schwarze Kaffee
el café solo
il caffè nero

cocoa powder
le chocolat en poudre
das Kakaopulver
la cocoa
la polvere di cacao

foth
la mousse
der Schaum
la espuma
la schiuma



filter coffee • le café filtre • der Filterkaffee • el café de cafetera eléctrica • il caffè filtrato

espresso • l'expresso
• der Espresso • el expreso • l'espresso

cappuccino • le cappuccino
• der Cappuccino • el cappuccino • il cappuccino

iced coffee • le café glacé
• der Eiskaffee • el café con hielo • il caffè freddo

tea • le thé • der Tee • el té • il tè

herbal tea
la tisane
der Krautertee
el té de hierbas
il tè alle erbe



chamomile tea • la camomille • der Kamillentee • la manzanilla • la camomilla



green tea • le thé vert • der grüne Tee
• el té verde • il tè verde



tea with milk • le thé au lait • der Tee mit Milch
• el té con leche • il tè con latte

black tea • le thé nature • der schwarze Tee • el té sólo
• il tè nero



tea with lemon • le thé au citron • der Tee mit Zitrone • el té con limón • il tè al limone



mint tea • l'infusion de menthe • der Pfefferminztee • la menta poleo • il tè alla menta



iced tea • le thé glacé • der Eistee
• el té con hielo
• il tè freddo

juices and milkshakes • les jus et milk-shakes • die Säfte und Milchshakes • los jugos y las malteadas • le spremute e i frappé



orange juice • le jus d'orange • der Orangensaft • el jugo de naranja
• il succo d'arancia



apple juice • le jus de pomme • der Apfelsaft • el jugo de manzana • il succo di mela



pineapple juice • le jus d'ananas • der Ananassaft • el jugo de piña • il succo d'ananas



tomato juice • le jus de tomate • der Tomatensaft • el jugo de tomate • il succo di pomodoro

chocolate milkshake
le milk-shake au chocolat
der Schokoladenmilkshake
la malteada de chocolate
il frappé al cioccolato



strawberry milkshake
le milk-shake à la fraise
der Erdbeermilkshake
la malteada de fresa
il frappé alle fragole

coffee milkshake
le milk-shake au café
der Kaffeemilkshake
la malteada de café
il frappé al caffè

food • la nourriture • das Essen • la comida • il cibo

brown bread
le pain bis
das Graubrot
el pan integral
il pane integrale



roasted sandwich • le sandwich grillé • der getoastete Sandwich • el sandwich tostado • il tramezzino tostato



salad • la salade • der Salat • la ensalada • l'insalata



ice cream • la glace • das Eis • el helado • il gelato

scoop
la boule
die Kugel
la bula
la pallina



pastry • la pâtisserie • das Gebäck • el pan dulce • la pasta

bar • le bar • die Bar • el bar • il bar

glasses
les verres
die Gläser
las copas
i bicchieri

dispenser
la mesure
das Maß
el medidor óptico
il misurino

cash register
la caisse
die Kasse
la caja
la cassa

bartender
le barman
der Barkeeper
el harman
il barista

beer tap
la pompe à biere
der Zapfhahn
la llave de cerveza
lo spillatore di birra

coffee machine
le percolateur
die Kaffeemaschine
la cafetera
la macchina da caffè



ice bucket
le seau à glace
der Eiskübel
la champanera
il portaghiaccio

bar stool
le tabouret de bar
der Barhocker
la silla
lo sgabello

ashtray
le cendrier
der Aschbecher
el cenicero
il posacenere

coaster
le dessous de verre
der Untersetzer
el posavasos
il sottobicchiere

bar
le comptoir
die Theke
la barra
il banco

bottle opener
l'ouvre-bouteille
der Flaschenöffner
el destapador
l'apribottiglie



lever
le levier
der Hebel
la palanca
la leva

tongs
les pinces
die Eiszange
las pinzas
le pinze



stirrer
l'agitateur
der Cocktailrührer
el agitador
il miscelatore

measure
le verre gradué
der Messbecher
el medidor
il misurino

corkscrew • le tire-bouchon • der Korkenzieher
• el sacacorchos • il cavatappi

cocktail shaker • le shaker à cocktails • der Cocktailshaker
• la coctelera • lo shaker



pitcher
le pichet
der Krug
la jarra
la brocca



scotch and water • le scotch
à l'eau • der Scotch mit Wasser
• el whiskey escocés con
agua • il whisky con acqua



ice cube
le glaçon
der Eiswürfel
el cubito de hielo
il cubetto di ghiaccio



vodka and orange • la vodka
à l'orange • der Wodka mit
Orangensaft • el desarmador
• la vodka all'arancia

gin and tonic • le gin tonic
• der Gin Tonic • el gin tonic
• il gin tonic

rum and coke • le rhum coca
• der Rum mit Cola • la cuba
libre • il rum con coca cola



martini • le martini
• der Martini • el martini
• il martini



cocktail • le cocktail
• der Cocktail • el cóctel
• il cocktail



wine • le vin • der Wein
• el vino • il vino



beer • la bière • das Bier
• la cerveza • la birra



a shot • un coup • ein Schuss
• un trago • un bicchiere

single
simple
einfach
sencillo
singolo



measure • la mesure • das
Maß • la medida • la misura

double
double
doppelt
doble
doppio



without ice • sans glaçons
• ohne Eis • sin hielo • liscio

Ice and lemon
citron et glaçons
Eis und Zitrone
con hielo y limón
con ghiaccio e limone



with ice • avec des glaçons
• mit Eis • con hielo • con
ghiaccio

bar snacks • les amuse-gueule • die Knabberien • la botana • gli stuzzichini



potato chips • les chips • die Kartoffelchips
• las papas fritas • le patatine

almonds
les amandes
die Mandeln
las almendras
le mandorle



nuts • les noix • die Nüsse • los frutos secos
• le nocciole

cashews
les noix de cajou
die Cashewnüsse
las nueces de la India
gli anacardi

peanuts
les cacahouètes
die Erdnüsse
los cacahuètes
le nocciole americane



olives • les olives • die Oliven
• las aceitunas • le olive

restaurant • le restaurant • das Restaurant • el restaurante • il ristorante

nonsmoking section
• la partie non-
fumeurs • der Nicht-
raucherbereich • el área
de no fumar • la zona
non fumatori

napkin
la serviette
die Serviette
la servilleta
il tovagliolo

assistant chef
le commis
der Hilfskoch
el ayudante del chef
l'aiuto cuoco

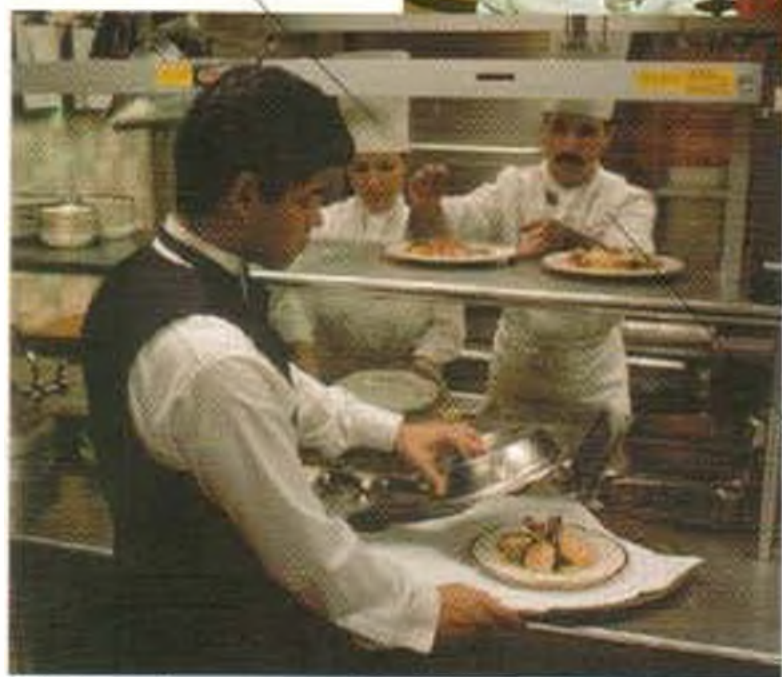

place setting
le couvert
das Gedeck
el cubierto
il coperto

chef
le chef de cuisine
der Küchenchef
el chef
il cuoco



glass
le verre
das Glas
la copa
il bicchiere

tray
le plateau
das Tablett
la charola
il vassoio

kitchen • la cuisine • die Küche • la cocina
• la cucina

server • le garçon • der Kellner
• el mesero • il cameriere

lunch menu
le menu du déjeuner
das Mittagsmenu
el menú de la comida
il menù del pranzo

specials
les spécialités
die Spezialitäten
los platos del día
i piatti del giorno

price
le prix
der Preis
el precio
il prezzo

smoking section
la partie fumeurs
der Raucherbereich
el área de fumar
la zona fumatori

tip
le pourboire
das Trinkgeld
la propina
la mancia

customer
le client
der Kunde
el cliente
il cliente

dinner menu
le menu du soir
das Abendmenü
el menú de la cena
il menù della cena

à la carte
à la carte
à la carte
a la carta
a la carte

check
l'addition
die Rechnung
la cuenta
il conto

service charge included
service compris
Bedienung inbegriffen
servicio incluido
servizio compreso

buffet
le huffer
das Buffet
el buffet
il buffet

salt
le sel
das Salz
la sal
il sale

wine list
la carte des vins
die Weinkarte
la lista de vinos
la lista dei vini

dessert cart
le plateau à desserts
der Dessertwagen
el carrito de los postres
il carrello dei dolci

receipt
le reçu
die Quittung
el recibo
la ricevuta

service charge not included
service non compris
ohne Bedienung
servicio no incluido
servizio non compreso

bar
le bar
die Bar
el bar
il bar

pepper
le poivre
der Pfeffer
la pimienta
il pepe



menu • la carte • die Speisekarte
• la carta • il menù



child's meal • le menu
d'enfant • die Kinderportion
• el menú para niños
• il menù per bambini



order (v) • commander • bestellen
• ordenar • ordinare



pay (v) • payer • bezahlen • pagar • pagare

courses • les plats • die Gänge • los platos • le portate



apéritif • l'apéritif • der
Aperitif • el aperitivo
• l'aperitivo



appetizer • l'entréc
• die Vorspeise • la
entrada • l'antipasto



soup • la soupe
• die Suppe • la sopa
• la minestra



main course • le plat principal
• das Hauptgericht • el plato principal
• il piatto principale



side order • l'accompagnement
• die Beilage • el acompañamiento
• il contorno

fork
la fourchette
die Gabel
el tenedor
la forchetta



dessert • le dessert • der Nachtisch
• el postre • il dessert

coffee spoon
la cuiller à café
der Kaffeelöffel
la cucharilla de café
il cucchiaino da caffè



coffee • le café • der Kaffee
• el café • il caffè

A table for two, please.
Une table pour deux, s'il vous plaît.
Einen Tisch für zwei Personen, bitte.
Una mesa para dos, por favor.
Un tavolo per due, per favore.

Can I see the menu/wine list, please?
La carte/la carte des vins, s'il vous plaît.
Die Speisekarte/Weinkarte, bitte.
¿Podría ver la carta/lista de vinos, por favor?
Posso vedere il menù/la lista dei vini, per favore?

Is there a prix fixe menu?
Avez-vous un menu à prix fixe?
Haben Sie ein Tagesmenü?
¿Hay menú del día?
C'è un menù a prezzo fisso ?

Do you have any vegetarian dishes?
Avez vous des plats végétariens?
Haben Sie vegetarische Gerichte?
¿Tiene platos vegetarianos?
Avete dei piatti vegetariani ?

Could I have the check/a receipt, please?
L'addition/un reçu, s'il vous plaît.
Könnte ich bitte die Rechnung/eine Quittung haben?
¿Me podría traer la cuenta/un recibo?
Posso avere il conto/una ricevuta per favore?

Can we pay separately?
Pouvons-nous payer chacun notre part?
Können wir getrennt zahlen?
¿Podemos pagar por separado?
Possiamo pagare separatamente?

Where are the rest rooms, please?
Où sont les toilettes, s'il vous plaît?
Wo sind die Toiletten, bitte?
¿Dónde están los baños, por favor?
Dove sono i bagni per favore?

fast food • la restauration rapide • der Schnellimbiss • la comida rápida • il fast food



burger
le hamburger
der Hamburger
la hamburguesa
l'hamburger

straw
la paille
der Strohhalm
el popote
la cannuccia

soft drink
la boisson non-alcoolisée
das alkoholfreie Getränk
el refresco
la bibita

French fries
les frites
die Pommes frites
las papas fritas
le patate fritte

paper napkin
la serviette en papier
die Papierserviette
la servilleta de papel
il tovagliolo di carta

tray
le plateau
das Tablett
la charola
il vassoio

burger meal • le hamburger avec des frites • der Hamburger mit Pommes frites • la hamburguesa con papas fritas • il pasto con hamburger

pizza • la pizza • die Pizza • la pizza • la pizza

price list • le tarif
• die Preisliste • la lista de precios • il listino

canned drink
la boisson en boîte
das Dosengetränk
el refresco en lata
la bibita in lattina



delivery • la livraison à domicile
• die Lieferung ins Haus • la entrega a domicilio • la consegna a domicilio

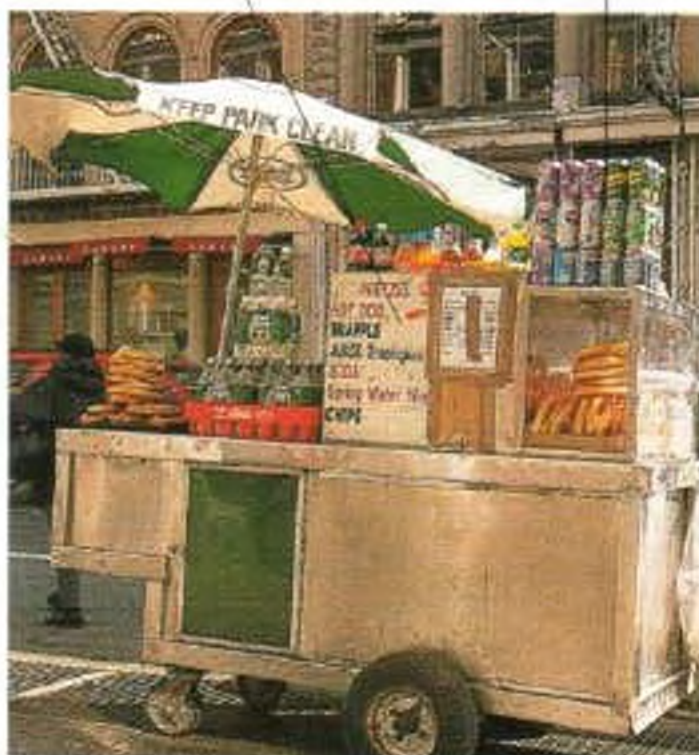

hot-dog stand • le marchand de hot-dogs
• der Imbissstand • el puesto • il venditore ambulante

pizzeria
la pizzeria
die Pizzeria
la pizzeria
la pizzeria

fast food restaurant
le restaurant rapide
die Imbissstube
el restaurant de hamburguesas
il fastfood

menu
la carte
die Speisekarte
el menú
il menù

eat in
manger sur place
hier essen
para comer en el local
mangiare sul posto

carry out
à emporter
zum Mitnehmen
para llevar
da portar via

reheat (v)
réchauffer
aufwärmen
recalentar
riscaldare

ketchup
le kerchup
der Tomatenketchup
la catsup
la salsa di pomodoro

Can I have that to go, please?
À emporter, s'il vous plaît.
Ich möchte das mitnehmen.
¿Me lo pone para llevar?
Me lo dà da portar via?

Do you deliver?
Est-ce que vous livrez à domicile?
Liefere Sie ins Haus?
¿Entregan a domicilio?
Consegnate a domicilio?



hamburger • le hamburger
• der Hamburger • la hamburguesa • l'hamburger



chicken burger • le hamburger au poulet • der Chickenburger
• la hamburguesa de pollo • l'hamburger di pollo

bun
le petit pan
das Brötchen
el hollo
il panino



veggie burger • le hamburger végétarien • der vegetarische Hamburger
• la hamburguesa vegetariana • l'hamburger vegetariano

mustard
la moutarde
der Senf
la mostaza
la senape

sausage
la saucisse
die Wurst
la salchicha
il wurstel



hot dog • le hot-dog
• das Hot Dog • el hot dog
• l'hot dog



sub • le sandwich • der Sandwich • el bocadillo
• il tramezzino



club sandwich • le sandwich mixte • der Klubsandwich
• el club sandwich • il tramezzino a strati



open-face sandwich • le canapé
• das belegte Brot • el sandwich abierto • il tramezzino aperto

filling
la garniture
die Füllung
el relleno
il ripieno



wrap • le taco
• das gefüllte Fladenbrot
• el taco • la piadina

sauce
la sauce
die Soße
la salsa
la salsa



kabob • le kébab • der Kebab
• el alambre • il kebab



chicken nuggets • les beigners de poulet • die Hähnchenstückchen
• los nuggets de pollo • i bocconcini di pollo

savory
salé
salzig
salado
salato



crepes • les crêpes • die Crêpes
• la crêpe • la crêpe

sweet
sucré
süß
dulce
dolce



topping
la garniture
der Pizzabelag
los ingredientes
il condimento



fish and chips • le poisson avec des frites • der Bratfisch mit Pommes frites • el pescado con papas fritas • il pesce con patatine



ribs • les côtes • die Rippen • las costillas
• le costoletta



fried chicken • le poulet frit • das gebratene Hähnchen • el pollo frito • il pollo fritto



pizza • la pizza • die Pizza
• la pizza • la pizza

breakfast • le petit déjeuner • das Frühstück • el desayuno
• la colazione



milk
le lait
die Milch
la leche
il latte

cereal
les céréales
die Getreideflocken
los cereales
il cereale

jam
la confiture
die Konfitüre
la mermelada
la marmellata

dried fruit
les fruit secs
das Dörrobst
la fruta seca
la frutta secca

ham
le jambon
der Schinken
el jamón
il prosciutto

cheese
le fromage
der Kase
el queso
il formaggio

crispbread
le biscuit scandinave
das Knäckebrot
la galleta de centeno
il pane biscottato

breakfast buffet • le buffet du petit déjeuner • das Frühstücks-
buffet • el buffet de desayuno • il buffet della colazione

marmalade
la confiture d'oranges
die Orangenmarmelade
la mermelada de naranja
la marmellata di agrumi

pâté
le pâté
die Pastete
el paté
il pâté

butter
le beurre
die Butter
la mantequilla
il burro

fruit juice
le jus de fruit
der Obstsaft
el jugo de frutas
il succo di frutta

coffee
le café
der Kaffee
el café
il caffè



breakfast table • la table du petit déjeuner • der Frühstückstisch •
la mesa del desayuno • il tavolo della colazione

croissant
le croissant
das Croissant
el croissant
il cornetto

hot chocolate
le chocolat chaud
die Schokolade
el chocolate caliente
la cioccolata calda



tea
le thé
der Tee
el tè
il tè

drinks • les boissons • die Getränke • las bebidas
• le bevande



brioche • la brioche • die Brioche • el pan dulce • la brioche



bread • le pain • das Brot • el pan • il pane

toast
le toast
der Toast
el pan tostado
il pane tostato

tomato
la tomate
die Tomate
el jitomate
il pomodoro

blood sausage
le hounin
die Blutwurst
la morcilla
il sanguinaccio



sausage
la saucisse
das Würstchen
la salchicha
la salsiccia

bacon
le bacon
der Frühstücksspeck
el tocino
la pancetta

fried egg
l'œuf sur le plat
das Spiegelei
el huevo estrellado
l'uovo fritto

English breakfast • le petit déjeuner anglais • das englische Frühstück • el desayuno inglés • la colazione all'inglese



smoked herring • les kippers • die Raucherheringe • los arenques ahumados • le aringhe affumicate



French toast • le pain perdu • das in Ei gebratene Brot • el pan francés • il pane fritto all'uovo

yolk
le jaune d'œuf
das Eigelb
la yema
il tuorlo



soft-boiled egg • l'œuf à la coque • das gekochte Ei • el huevo tibio • l'uovo alla coque



scrambled eggs • les œufs brouillés • das Rührei • los huevos revueltos • le uova strapazzate

whipped cream
la crème
die Sahne
la crema
la panna



crepes • les crêpes • die Pfannkuchen • las crepas • le crêpes



waffles • les gaufres • die Waffeln • los waffles • i waffle

fruit yogurt
le yaourt aux fruits
der Früchtejoghurt
el yogurt de frutas
lo yogurt alla frutta



oatmeal • le porridge • der Porridge • la avena • il porridge



fresh fruit • les fruits • das Obst • la frutta fresca • la frutta fresca

dinner • le repas • die Hauptmahlzeit • la comida principal • la cena



soup • le potage • die Suppe
• la sopa • la minestra



broth • le bouillon • die
Bruhe • el caldo • la zuppa



stew • le ragoût • der Eintopf
• el guiso • lo stufato



curried lamb • le curry • das
Curry • el curry • il curry



roast • le rôti • der Braten
• el asado • l'arrosto



pie • la tourte • die Pastete
• la empanada • il pasticcio



soufflé • le soufflé • das
Soufflé • el soufflé • il soufflé



kabob • le chiche-kébah
• der Schaschlik • la brocheta
• lo spiedino



meatballs • les boulettes de
viande • die Fleischklöße
• las albóndigas • le polpette



omelette • l'omelette
• das Omelett • la omelette
• la frittata



stir fry • le sauté • das
Schnellbratgericht • el
revuelto • la frittura

noodles • les nouilles
• die Nudeln • los
fideos • i taglierini



pasta • les pâtes • die Nudeln
• la pasta • la pasta



rice • le riz • der Reis
• el arroz • il riso



tossed salad • la salade composée
• der gemischte Salat • la ensalada
mixta • l'insalata mista



green salad • la salade verte
• der grüne Salat • la ensalada
verde • l'insalata verde



dressing • la vinaigrette
• die Salatsoße • el aderezo
• il condimento

techniques • la préparation • die Zubereitung • las técnicas • i metodi



stuffed • farci • gefüllt
• relleno • imbottito



in sauce • en sauce • in Soße
• en salsa • al sugo



grilled • grillé • gegrillt • a la
plancha • alla griglia



marinated • mariné
• marinier • adobado
• marinato



poached • poche
• pochier • escalfado
• affogato



mashed • en purée • pūrier
• hecho puré • schiacciato



baked • cuir • gebacken
• al horno • cotto al forno



pan fried • sauré • kurzgebraten
• frito con poco aceite
• fritto in padella

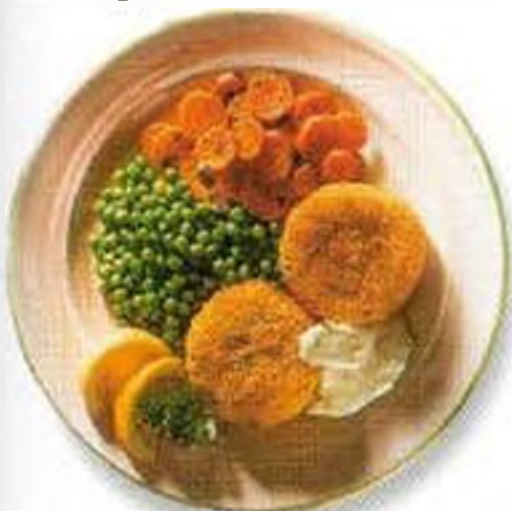

fried • frit • gebraten • frito
• fritto



pickled • macéré • eingelegt
• en vinagre • sottaceto



smoked • fumé • geräuchert
• ahumado • affumicato



deep fried • frit • frittiert
• frito con mucho aceite
• fritto in olio abbondante



in syrup • au sirop • in Saft
• en almibar • allo sciroppo



dressed • assaisonné
• angemacht • sazonado
• cundito



steamed • cuit à la vapeur
• gedämpft • al vapor
• al vapore



cured • séché • getrocknet
• curado • seccato



study
l'étude
das Lernen
el estudio
lo studio

school • l'école • die Schule • la escuela • la scuola

teacher
l'institutrice
die Lehrerin
la maestra
l'insegnante

chalkboard
le tableau
die Tafel
el pizarrón
la lavagna



classroom • la salle de classe • das Klassenzimmer
• el salón • l'aula



schoolboy • l'écolier • der Schuljunge • el colegial • lo scolaro



school uniform
l'uniforme
die Schuluniform
el uniforme
la divisa scolastica

pupil
l'élève
der Schüler
el alumno
l'alunno

desk
le pupitre
das Pult
el pupitre
il banco

book bag
le cartable
die Schultasche
la mochila
la cartella

chalk
la craie
die Kreide
el gis
il gesso

schoolgirl • l'écolière
• das Schulmädchen
• la colegiala • la scolaro

history
l'histoire
die Geschichte
la historia
la storia

art
l'art
die Kunst
el arte
l'arte

physics
la physique
die Physik
la fisica
la fisica

geography
la géographie
die Erdkunde
la geografía
la geografia

music
la musique
die Musik
la música
la musica

chemistry
la chimie
die Chemie
la química
la chimica

literature
la littérature
die Literatur
la literatura
la letteratura

math
les mathématiques
die Mathematik
las matemáticas
la matematica

biology
la biologie
die Biologie
la biología
la biologia

languages
les langues
die Sprachen
los idiomas
le lingue

science
les sciences
die Naturwissenschaft
la ciencia
la scienza

physical education
l'éducation physique
der Sport
la educación física
l'educazione fisica

activities • les activités • die Aktivitäten
• las actividades • le attività



read (v) • lire • lesen • leer
• leggere



write (v) • écrire • schreiben
• escribir • scrivere



spell (v) • épeler
• buchstabieren • deletrear
• scandire



draw (v) • dessiner • zeichnen
• dibujar • disegnare



overhead projector • le rétro-projecteur • der Overheadprojektor • el proyector de acetatos • la lavagna luminosa



pen • le stylo • der Füller • la pluma • la penna



colored pencil
le crayon de couleur
der Buntstift
el color
la matita colorata



pencil • le crayon • der Bleistift • el lápiz • la matita



pencil sharpener
le taille-crayon
der Spitzer
el sacapuntas
il temperamatite

notebook • le cahier • das Heft
• el cuaderno • il quaderno



textbook • le livre • das Schulbuch • el libro de texto
• il libro di testo



pencil case • la trousse
• das Federmäppchen
• el estuche • l'astuccio

eraser • la gomme • der Radiergummi • la goma
• la gomma



ruler • la règle • das Lineal
• la regla • il righello



question (v) • questionner
• fragen • preguntar
• domandare



answer (v) • répondre
• antworten • contestar
• rispondere



discuss (v) • discuter
• diskutieren • discutir
• discutere



learn (v) • apprendre • lernen
• aprender • imparare

principal
le directeur
der Schulleiter
el director
il preside

answer
la réponse
die Antwort
la respuesta
la risposta

grade
la note
die Note
la calificación
il livello

class
la leçon
die Stunde
la lezione
la lezione

homework
les devoirs
die Hausaufgabe
la tarea
i compiti

year
la classe
die Klasse
el año
la classe

take notes (v)
prendre des notes
Notizen machen
tomar apuntes
prendere appunti

essay
la rédaction
der Aufsatz
la redacción
il tema

dictionary
le dictionnaire
das Wörterbuch
el diccionario
il dizionario

question
la question
die Frage
la pregunta
la domanda

examination
l'examen
die Prüfung
el examen
l'esame

encyclopedia
l'encyclopédie
das Lexikon
la enciclopedia
l'enciclopedia

math • les mathématiques • die Mathematik • las matemáticas
• la matematica

shapes • les formes • die Formen • las formas • le forme

arc
l'arc
der Bogen
el arco
l'arco

center
le centre
der Mittelpunkt
el centro
il centro

radius
le rayon
der Radius
el radio
il raggio

circumference
la circonférence
der Umfang
la circunferencia
la circonferenza

diameter
le diamètre
der Durchmesser
el diámetro
il diametro

circle • le cercle • der Kreis • el círculo
• il cerchio

diagonal
la diagonale
die Diagonale
la diagonal
la diagonale

square • le carré
• das Quadrat
• el cuadrado
• il quadrato

rectangle • le rectangle
• das Rechteck
• el rectángulo
• il rettangolo

hypotenuse
l'hypoténuse
die Hypotenuse
la hipotenusa
l'ipotenusa

angle
l'angle
der Winkel
el ángulo
l'angolo

triangle • le triangle
• das Dreieck
• el triángulo
• il triangolo

parallelogram
• le parallélogramme
• das Parallelogramm
el paralelogramo
• il parallelogramma

oval • l'ovale • das Oval
• el óvalo • l'ovale

rhombus • le rhombe
• der Rhombus
• el rombo • il rombo

trapezium • le trapèze
• das Trapez • el
trapezio • il trapezio

pentagon • le
pentagone • das
Fünfeck • el pentágono
• il pentagono

hexagon • l'hexagone
• das Sechseck • el
hexágono • l'esagono

octagon • l'octogone
• das Achteck • el
octágono • l'ottagono

solids • les solides • die Körper • los cuerpos geométricos • i solidi

base
la base
die Grundfläche
la base
la base

side
le côté
die Seite
el lado
il lato

apex
le sommet
die Spitze
el ápice
l'apice

cone • le cône
• der Kegel • el cono
• il cono

cylinder • le cylindre
• der Zylinder • el
cilindro • il cilindro

cube • le cube
• der Würfel • el cubo
• il cubo

pyramid • la pyramide
• die Pyramide • la
pirámide • la piramide

sphere • la sphère
• die Kugel • la esfera
• la sfera

lines • les lignes • die Linien • las líneas • le linee



straight • droit
• gerade • recto
• dritto



parallel • parallèle
• parallel • paralelo
• parallelo



perpendicular • perpendiculaire
• senkrecht • perpendicular
• perpendicolare



curved • courbe • gekrümmt
• curvo • curvo

measurements • les mesures • die Maße • las medidas • le misure



volume • le volume
• das Volumen • el volumen • il volume



numerator
le numérateur
der Zähler
el numerador
il numeratore

denominator
le dénominateur
der Nenner
el denominador
il denominatore

fraction • la fraction
• der Bruch • la fracción • la frazione



dimensions • les dimensions
• die Abmessungen • las dimensiones • le dimensioni

height
la hauteur
die Höhe
la altura
l'altezza

depth
la profondeur
die Tiefe
la profundidad
la profondità

width
la largeur
die Breite
la anchura
la larghezza

length
la longueur
die Länge
la longitud
la lunghezza



area • l'aire • die Fläche
• el área • la superficie

equipment • l'équipement • die Ausrüstung • los materiales • l'attrezzatura



set square • l'équerre
• das Zeichendreieck
• la escuadra
• la squadra



protractor • le rapporteur
• der Winkelmesser
• el transportador
• il goniometro



ruler • la règle
• das Lineal
• la regla
• il righello



compass • le compas
• der Zirkel • el compás • il compasso



calculator
• la calculatrice
• der Taschenrechner
• la calculadora
• la calcolatrice

geometry la géométrie die Geometrie la geometria la geometria	plus plus plus más più	times fois mal multiplicado por moltiplicato per	equals égale(nt) gleich igual a uguale	add (v) additionner addieren sumar sommare	multiply (v) multiplier multiplizieren multiplicar moltiplicare	equation l'équation die Gleichung la ecuación l'equazione
arithmetic l'arithmétique die Arithmetik la aritmética l'aritmetica	minus moins minus menos meno	divided by divisé par geteilt durch dividido entre diviso per	count (v) compter zählen contar contare	subtract (v) soustraire subtrahieren restar sottrarre	divide (v) diviser dividieren dividir dividere	percentage le pourcentage der Prozentsatz el porcentaje la percentuale

science • la science • die Wissenschaft • las ciencias • la scienza



laboratory • le laboratoire
• das Labor • el laboratorio
• il laboratorio



scales • la balance • die
Laborwaage • la báscula
• la bilancia



weight
le poids
das Gewicht
la pesa
il peso

spring balance • la balance
à ressort • die Federwaage
• la balanza de muelle
• la bilancia a molla

crucible • le creuset
• der Tiegel • el crisol
• il crogiolo



bunsen burner
le bec Bunsen
der Bunsenbrenner
el mechero Bunsen
il becco Bunsen

tripod • le trépied
• der Dreifuß • el trípode
• il treppiede



glass bottle
la bouteille
die Glasflasche
el frasco de cristal
la bottiglia di vetro

funnel
l'entonnoir
der Trichter
el embudo
l'imbuto

beaker
la fiole
der Kolben
el matraz
l'ampolla

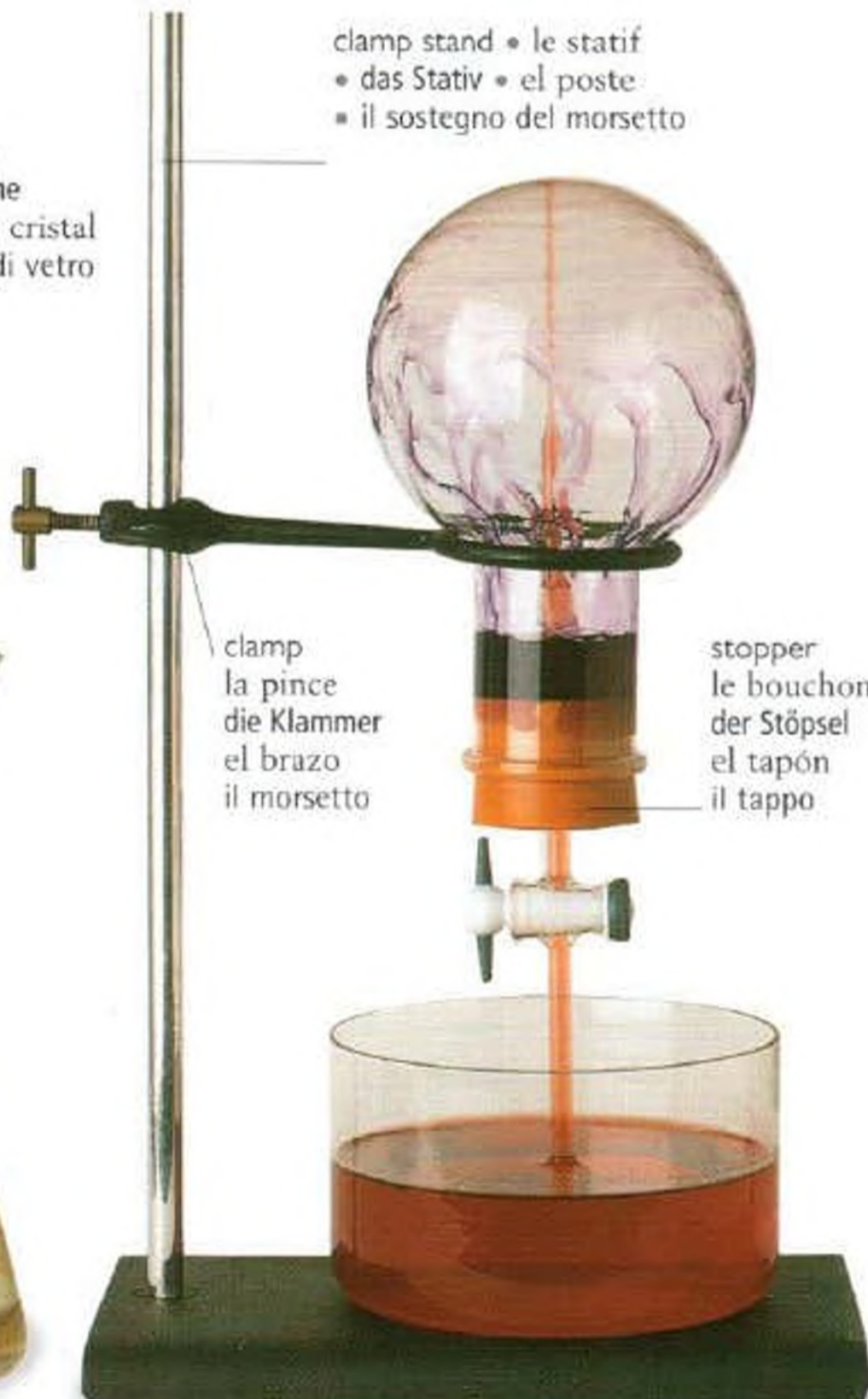

clamp stand • le statif
• das Stativ • el poste
• il sostegno del morsetto

clamp
la pince
die Klammer
el brazo
il morsetto

stopper
le bouchon
der Stöpsel
el tapón
il tappo

test tube
l'éprouvette
das Reagenzglas
el tubo de ensayo
la provetta



rack • le support • das Gestell
• el portatubos • la rastrelliera



timer • le chronomètre • der
Zeitmesser • el cronómetro
• il cronometro



petri dish • la boîte de Pétri
• die Petrischale • la cápsula
de Petri • la capsula di Petri

experiment • l'expérience • der Versuch • el experimento • l'esperimentu



thermometer • le thermomètre • das Thermometer • el termómetro • il termometro

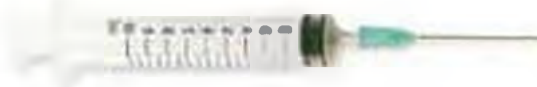

syringe • la seringue • die Spritze • la jeringa • la siringa



tweezers • la pince fine • die Pinzette • las pinzas • le pinzette



scalpel • le scalpel • das Skalpell • el bisturi • il bisturi



dropper • le compte-gouttes • der Tropfer • el gotero • il contagocce



forceps • le forceps • die Zange • los fórceps • il forcipe



tongs • la pince • die Greifzange • las tenazas • le tenaglie



spatula • la spatule • der Spatel • la espátula • la spatola

pestle • le pilon • die Keule • la mano de mortero • il pestello



eyepiece • l'oculaire • das Okular • el ocular • l'oculare

focusing knob • le bouton de mise au point • der Einstellknopf • la perilla de ajuste • la manopola di messa a fuoco

mortar • le mortier • der Morser • el mortero • il mortain



filter paper • le papier filtre • das Filterpapier • el filtro de papel • il filtro di carta



safety goggles • les lunettes de protection • die Schutzbrille • las gafas protectoras • gli occhiali protettivi



objective lens • la lentille de l'objectif • die Objektivlinse • la lente del obiettivo • l'obiettivo

stage • la platine • der Tisch • la platina • il ripiano

slide • le porte-objet • der Objektträger • el portaobjetos • la lastrina

mirror • le miroir • der Spiegel • el espejo • lo specchio

microscope • le microscope • das Mikroskop • el microscopio • il microscopio

glass rod • la tige de verre • das Glasstabchen • la varilla de cristal • la bacchetta di vetro



pipette • la pipette • die Pipette • la pipeta • la pipetta

beaker • le bécher • das Becherglas • el vaso de precipitados • il becher



magnet • l'aimant • der Magnet • el imán • la calamita



alligator clip • la pince crocodile • die Krokodilklemme • la pinza • il morsetto

negative electrode • l'électrode négative • die negative Elektrode • el electrodo negativo • l'elettrodo negativo

positive electrode • l'électrode positive • die positive Elektrode • el electrodo positivo • l'elettrodo positivo



battery • la pile • die Batterie • la pila • la batteria

college • l'enseignement supérieur • die Hochschule • la enseñanza superior • l'università



admissions office
le secrétariat
das Sekretariat
la secretaria
l'ufficio iscrizioni

dining room
le restaurant
universitaire
die Mensa
el comedor
il refettorio

health center
le service de santé
die Gesundheitsfürsorge
el centro de salud
l'ambulatorio

playing field
• le terrain
de sport • der
Sportplatz
• el campo
deportivo • il
campo sportivo

residence hall
• la residence
universitaire •
das Studentenheim
• la residencia
estudiantil
• la casa dello
studente

card catalogue
le catalogue
der Katalog
el catálogo
il catalogo

campus • le campus • der Campus • el campus • il campus

library card
la carte de lecteur
der Leserausweis
la credencial
il tesserino

reading room
la salle de lecture
der Lesesaal
la sala de lecturas
la sala di lettura

reading list
les ouvrages recommandés
die Literaturliste
la lista de lecturas
la lista dei libri

due date
la date de retour
das Rückgabedatum
la fecha de devolución
la data di restituzione

inquiries
les renseignements
die Auskunft
la información
il banco informazioni

borrow (v)
emprunter
ausleihen
coger prestado
prendere in prestito

reserve (v)
réserver
vorbestellen
reservar
prenotare

loan
le prêt
die Ausleihe
el préstamo
il prestito

renew (v)
renouveler
verlängern
renovar
rinnovare

book
le livre
das Buch
el libro
il libro

title
le titre
der Titel
el título
il titolo

aisle
le couloir
der Gang
el pasillo
la corsia

checkout desk • le
service de prêt
• die Ausleihe
• el mostrador de
préstamos • il
banco prestiti

bookshelf
les rayons
das Bücherregal
el librero
lo scaffale

periodical
le périodique
das Periodikum
el periódico
il perindico

journal
la revue
die Zeitschrift
la rivista
la rivista

librarian
la bibliothécaire
die Bibliothekarin
la bibliotecaria
la bibliotecaria



library • la bibliothèque • die Bibliothek
• la biblioteca • la biblioteca

undergraduate • l'étudiant
• der Student • el estudiante
• lo studente universitario

professor • l'assistant
• der Dozent • el profesor
• il docente

graduate • la licenciée
• die Graduierte • la
licenciada • la laureata

gown • la robe • die
Robe • la toga • la toga



lecture hall • la salle de cours • der Hörsaal • el auditorio
• l'aula



graduation ceremony • la cérémonie de la remise des diplômes
• die Graduierungsfeier • la ceremonia de graduación
• la consegna delle lauree

schools • les écoles • die Fachhochschulen • las escuelas • le scuole



model
le modèle
das Modell
la modelo
la modella

art school • l'école des beaux arts
• die Kunsthochschule • la escuela de
Bellas Artes • la scuola d'arte



music school • le Conservatoire
• die Musikhochschule • el conservatorio
• il conservatorio



dance school • l'école de danse
• die Tanzakademie • la academia
de danza • l'accademia di danza

scholarship
la bourse
das Stipendium
la beca
la borsa di studio

research
la recherche
die Forschung
la investigación
la ricerca

dissertation
la dissertation
die Examensarbeit
la tesina
la dissertazione

medicine
la médecine
die Medizin
la medicina
la medicina

economics
les sciences économiques
die Wirtschaftswissenschaft
las ciencias económicas
l'economia

diploma
le diplôme
das Diplom
el diploma
il diploma

master's degree
la maîtrise
der Magister
la maestría
il master

department
l'U.F.R.
der Fachbereich
el departamento
il dipartimento

zoology
la zoologie
die Zoologie
la zoología
la zoologia

political science
les sciences politiques
die Politologie
la politica
la politica

degree
la licence
der akademische Grad
la carrera
la laurea

doctorate
le doctorat
die Promotion
el doctorado
il dottorato

law
le droit
die Rechtswissenschaft
el derecho
il diritto

physics
la physique
die Physik
la fisica
la fisica

literature
la littérature
die Literatur
la literatura
la letteratura

postgraduate
de troisième cycle
postgradual
posgrado
di perfezionamento

thesis
la thèse
die Dissertation
la tesis
la tesi

engineering
les études d'ingénieur
der Maschinenbau
la ingeniería
l'ingegneria

philosophy
la philosophie
die Philosophie
la filosofia
la filosofia

art history
l'histoire d'art
die Kunstgeschichte
la historia del arte
la storia dell'arte



work
le travail
die Arbeit
el trabajo
il lavoro

office I • le bureau I • das Büro I • la oficina I • l'ufficio I

office • le bureau • das Büro • la oficina • l'ufficio



office equipment • l'équipement de bureau • die Büroausstattung • el equipo de oficina • l'apparecchiature da ufficio

paper tray
le magasin à papier
der Papierbehälter
la bandeja para el papel
la contenitore per la carta

paper guide
le guide
die Papierführung
la guía
la guida

fax
le fax
das Fax
el fax
il fax



printer • l'imprimante • der Drucker
• la impresora • la stampante



fax machine • le fax • das Faxgerät
• el fax • il fax

print (v)
imprimer
drucken
imprimir
stampare

enlarge (v)
agrandir
vergrößern
ampliar
ingrandire

copy (v)
photocopier
kopieren
fotocopiar
copiare

reduce (v)
réduire
verkleinern
reducir
ridurre

I need to make some copies.
J'ai besoin de faire des photocopies.
Ich möchte fotokopieren.
Necesito sacar unas copias.
Devo fare delle copie.

office supplies • les fournitures de bureau • der Bürobedarf • la papeleria • gli articoli di cancelleria



compliments slip
la fiche compliments
der Empfehlungszettel
la tarjeta membretada
il foglietto di omaggio

letterhead • l'en-tête
• der Geschäftsbogen
• el membrete
• la carta intestata



envelope • l'enveloppe
• der Briefumschlag
• el sobre • la busta

box file
le dossier-classeur
der Aktenordner
la caja archivador
la scatola d'archivio



divider
la fiche intercalaire
der Teiler
el divisor
il divisore



accordion file • le porte-dossiers • der Fächerordner • la carpeta de acordeón • il portacarte a fisarmonica

binder file
• le classeur à levier
• der Leitz-Ordner
• la carpeta de argollas
• il raccogliatore a leva



clipboard • le clipboard • das Klemmbrett • la tabla con portapapeles • il portablocco con fermaglio



notepad • le bloc-notes • der Notizblock • la libreta • il blocco per appunti



tab • l'étiquette • der Kartenreiter • el rótulo • l'etichetta

hanging file • le dossier suspendu • der Hängeordner • el colgante • la cartella sospesa



personal organizer • l'agenda • der Terminkalender • la agenda • l'agenda

staples
les agrafes
die Klammern
las grapas
i punti



stapler • l'agrafeuse • der Hefter • la engrapadora • la cucitrice

adhesive tape • le scotch • der Tesafilm • la cinta scotch • il nastro adesivo



tape dispenser • le dévidoir de scotch • der Tesafilmhalter • el portacinta • il dispenser



hole punch • le perforateur • der Locher • la perforadora • il perforatore

ink pad
le tampon encreur
das Stempelkissen
el cojín de la tinta
il tampone di inchiostro



rubber stamp • le cachet • der Stempel • el sello • il timbro umido



rubber band • l'élastique • das Gummiband • la liga • l'elastico



bulldog clip • la pince à dessin • die Papierklammer • la pinza • la molletta



paper clip • le trombone • die Büroklammer • el clip • la grappetta

thumbtack
la punaise
der Reißnagel
la chinche
la puntina



bulletin board • le panneau d'affichage • die Pinnwand • el corcho • il tabellone

office 2 • le bureau 2 • das Büro 2 • la oficina 2 • l'ufficio 2

flipchart
le tableau à feuilles mobiles
das Flipchart
el pizarrón
il poster scorrevole

minutes
le compte rendu
das Protokoll
la minuta
il verbale

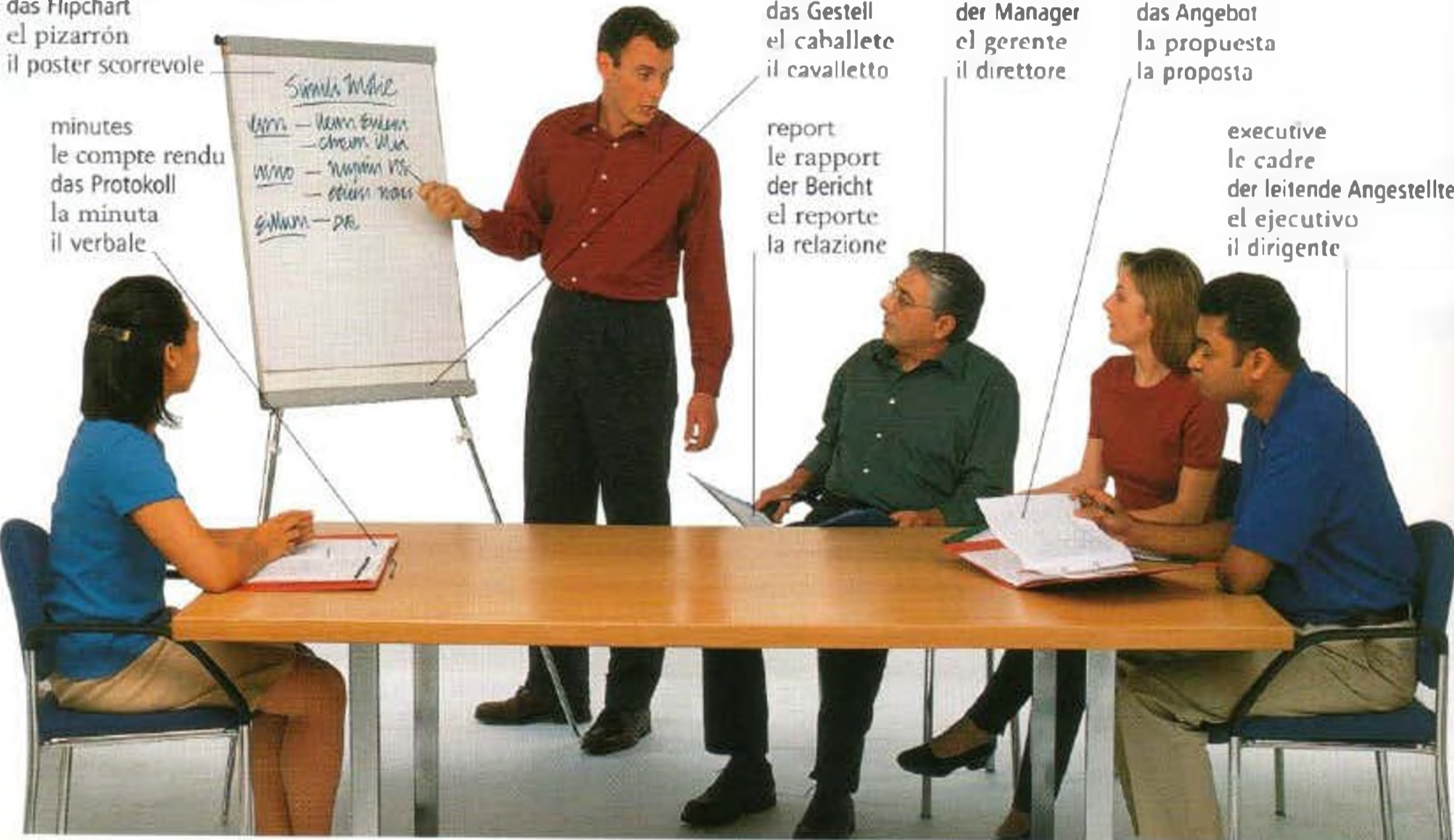

easel
le chevalet
das Gestell
el caballete
il cavalletto

report
le rapport
der Bericht
el reporte
la relazione

manager
le directeur
der Manager
el gerente
il direttore

proposal
la proposition
das Angebot
la propuesta
la proposta

executive
le cadre
der leitende Angestellte
el ejecutivo
il dirigente

meeting • la réunion • die Sitzung • la junta • la riunione

meeting room
la salle de conférence
der Sitzungsraum
la sala de juntas
la sala da riunione

attend (v)
assister à
teilnehmen
asistir
partecipare

agenda
l'ordre du jour
die Tagesordnung
el orden del día
l'ordine del giorno

chair (v)
présider
den Vorsitz führen
presidir
presiedere

What time is the meeting?
La conférence est à quelle heure?
Um wie viel Uhr ist die Sitzung?
¿A qué hora es la junta?
A che ora è la riunione?

What are your office hours?
Quelles sont vos heures de bureau?
Was sind Ihre Geschäftszeiten?
¿Cuál es su horario de oficina?
Qual è il vostro orario di lavoro?

projector
le projecteur
der Projektor
el proyector
la lavagna luminosa

speaker
le conférencier
der Sprecher
el orador
il relatore



presentation • la présentation • die Präsentation
• la presentación • la presentazione

business • les affaires • das Geschäft • los negocios • gli affari

laptop
le portable
der Laptop
el laptop
il laptop

notes
les notes
die Notizen
las notas
gli appunti



business lunch • le déjeuner d'affaires • das Arbeitsessen
• la comida de negocios • il pranzo di affari

businessman
l'homme d'affaires
der Geschäftsmann
el hombre de negocios
l'uomo di affari

businesswoman
la femme d'affaires
die Geschäftsfrau
la mujer de negocios
la donna di affari



business trip • le voyage d'affaires • die Geschäftsreise • el viaje de negocios • il viaggio di affari



appointment
le rendez-vous
der Termin
la cita
l'appuntamento

palm-top computer
l'ordinateur de poche
der Palmtop
la palmtop
il palmtop

date book • l'agenda • der Terminkalender • la agenda • l'agenda

client • le client
• der Kunde • el cliente • il cliente



managing director
• le directeur général • der Generaldirektor
• el director general
• l'amministratore delegato

business deal • le contrat • das Geschäftsabkommen • el trato
• l'accordo di affari

company
la société
die Firma
la empresa
la società

staff
le personnel
das Personal
el personal
il personale

accounting department
la comptabilité
die Buchhaltung
el departamento de contabilidad
l'ufficio contabilità

legal department
le service du contentieux
die Rechtsabteilung
el departamento legal
l'ufficio legale

head office
le siège social
die Zentrale
la oficina central
la sede

payroll
le livre de paie
die Lohnliste
la nómina
il libro paga

marketing department
le service marketing
die Marketingabteilung
el departamento de marketing
l'ufficio marketing

customer service department
le service après-vente
die Kundendienstabteilung
el departamento de atención al cliente
l'ufficio di assistenza al cliente

branch
la succursale
die Zweigstelle
la sucursal
la succursale

salary
le salaire
das Gehalt
el sueldo
lo stipendio

sales department
le service des ventes
die Verkaufsabteilung
el departamento de ventas
l'ufficio vendite

human resources department
le service de ressources humaines
die Personalabteilung
el departamento de recursos humanos
l'ufficio del personale

computer • l'ordinateur • der Computer • la computadora • il computer

printer
l'imprimante
der Drucker
la impresora
la stampante

monitor
le moniteur
der Monitor
el monitor
il monitor

screen
l'écran
der Bildschirm
la pantalla
lo schermo

CPU • l'unité
centrale • die
Zentraleinheit
• la CPU • il CPU

scanner
le scanneur
der Scanner
el escáner
lo scanner

speaker • le
haut-parleur • der
Lautsprecher • la
bocina • l'altoparlante

key
la touche
die Taste
la tecla
il tasto

keyboard • le
clavier • die Tastatur
• el teclado • la
tastiera

mouse • la souris
• die Maus • el ratón
• il mouse

hardware • le matériel • die Hardware • el hardware • l'hardware

memory la mémoire der Speicher la memoria la memoria	software le logiciel die Software el software il software	server le serveur der Server el servidor il server
RAM la RAM das RAM el RAM la RAM	application l'application die Anwendung la aplicación l'applicazione	port le port der Port el puerto la porta
bytes les bytes die Bytes los bytes i byte	program le programme das Programm el programa il programma	power cable le câble électrique das Stromkabel el cable de alimentación il cavo di alimentazione
system le système das System el sistema il sistema	network le réseau das Netzwerk la red la rete	processor le processeur der Prozessor el procesador il processore

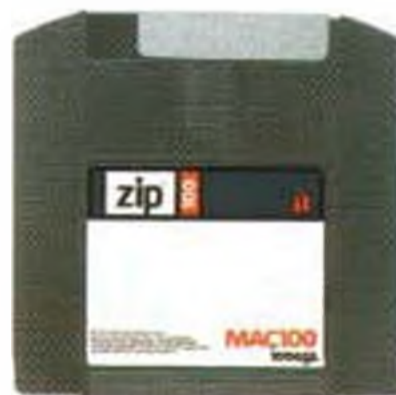

disk • le disque • die Diskette
• el disquete • il dischetto



laptop • le portable • der
Laptop • el laptop • il
computer portatile



hard drive • le disque dur
• das Festplattenlaufwerk
• el disco duro • l'hard drive

modem
le modem
das Modem
el módem
il modem

desktop • le bureau • das Desktop • el escritorio • il desktop

menubar
la barre de menus
der Menübalken
la barra del menú
la barra del menu

toolbar • la barre
d'outils • die
Werkzeugleiste
• la barra de herra-
mientas • la barra
degli strumenti

wallpaper • le
papier peint • die
Tapete • el fondo
• lo sfondo

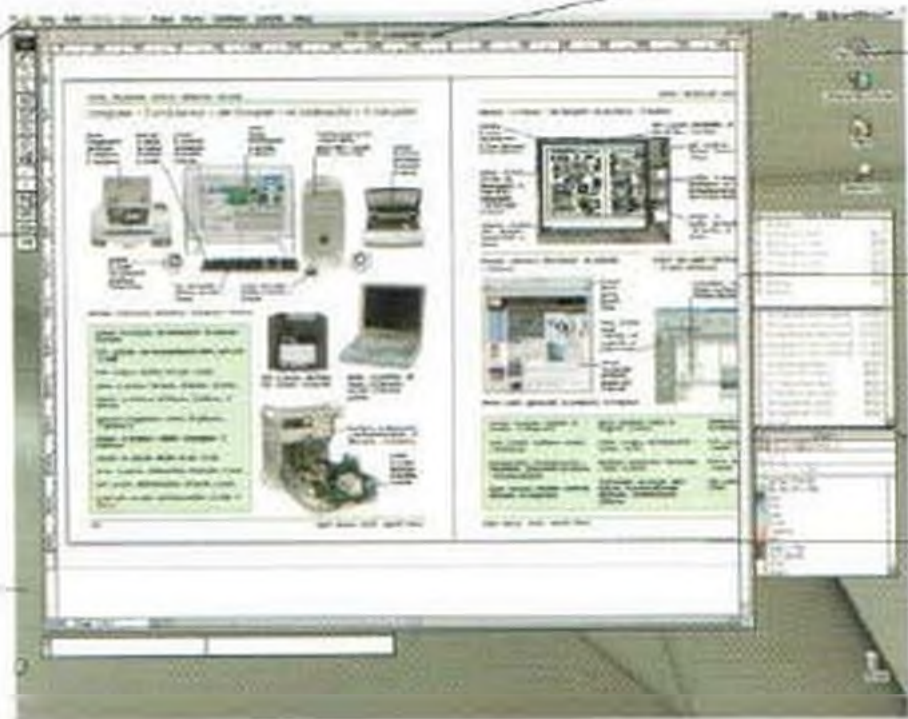

font • la police • die Schriftart
• la fuente • il carattere

icon • l'icône • das
Symbol • el icono
• l'icona

scrollbar • la barre de
détilement • der
Scrollbalken • la barra
de desplazamiento
• la barra di scorrimento

window • la fenêtre
• das Fenster • la
ventana • la finestra

AF008.nod
file • le fichier • die
Datei • el archivo
• il file

AF008
folder • le dossier
• der Ordner • la
carpeta • la cartella

Trash
trash • la poubelle
• der Papierkorb • el
hasurero • il cestino

Internet • l'internet • das Internet • el internet
• Internet



browser
le navigateur
der Browser
el navegador
il browser

inbox • la boîte
de reception • die
Inbox • la bandeja
de entrada • la
posta in arrivo

website
le site web
die Web-Site
el sitio web
il sito web

email • le courrier électronique • die E-Mail
• el correo electrónico • la posta elettronica

email address • l'adresse de courrier électronique
• die E-Mail-Adresse • la dirección de correo
electrónico • l'indirizzo di posta elettronica

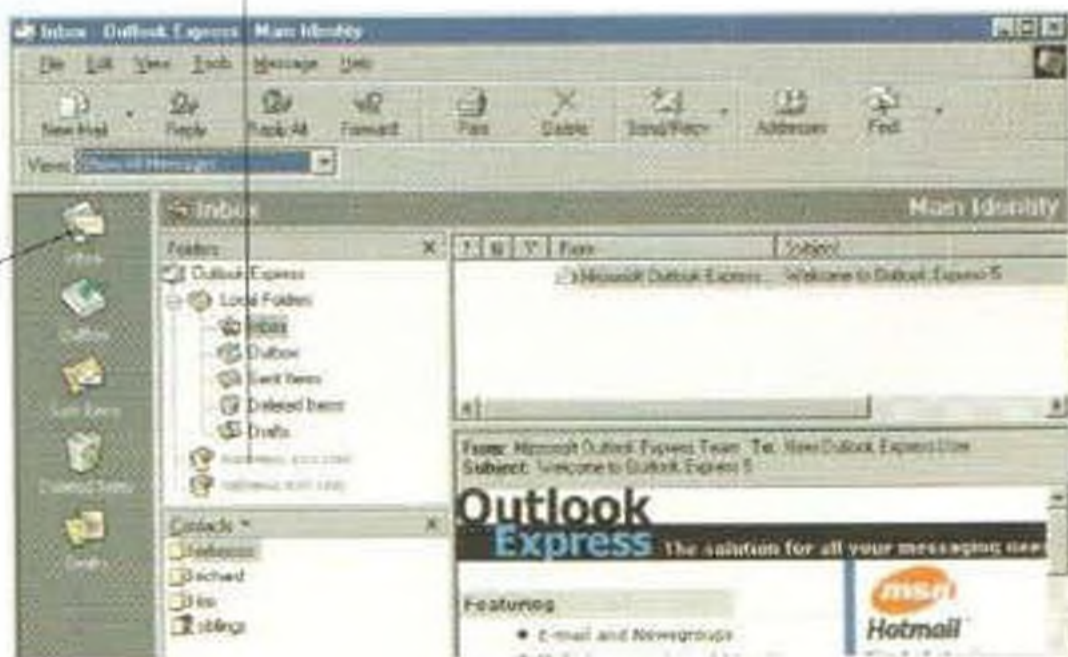

browse (v) • naviguer • browsen • navegar • la navigazione

connect (v)
connecter
verbinden
conectar
collegare

service provider
le fournisseur d'accès
der Serviceprovider
el proveedor de servicios
il fornitore di servizi

log on (v)
entrer
einloggen
entrar en el sistema
collegarsi

download (v)
télécharger
herunterladen
hajar
scaricare

send (v)
envoyer
senden
enviar
spedire

save (v)
sauvegarder
sichern
guardar
salvare

install (v)
installer
installieren
instalar
installare

email account
le compte de courrier électronique
das E-Mail-Konto
la cuenta de correo
l'account di posta elettronica

online
en ligne
online
en linea
in rete

attachment
le document attaché
der Anhang
el documento adjunto
l'allegato

receive (v)
recevoir
erhalten
recibir
ricevere

search (v)
chercher
suchen
buscar
cercare

media • les médias • die Medien • los medios de comunicación
• i mass media

television studio • le studio de télévision • das Fernsehstudio • el estudio de televisión • lo studio televisivo

host
le présentateur
der Moderator
el presentador
il presentatore

light
l'éclairage
die Beleuchtung
el reflector
la lampada

set
le plateau
die Studioeinrichtung
el plato
il set



camera
la caméra
die Kamera
la càmera
la telecamera

camera crane
la grue de camera
der Kamerakran
la grúa de la càmera
il carrello della telecamera

cameraman
le cameraman
der Kameramann
el camarógrafo
il cameraman

channel
la chaîne
der Kanal
el canal
il canale

documentary
le documentaire
der Dokumentarfilm
el documental
il documentario

press
la presse
die Presse
la prensa
la stampa

soap
le feuilleton
die Seifenoper
la telenovela
la telenovela

cartoon
le dessin animé
der Zeichentrickfilm
las caricaturas
il cartone animato

live
en direct
live
en directo
in diretta

programming
la programmation
die Programmgestaltung
la programación
la programmazione

news
les nouvelles
die Nachrichten
el noticiero
il telegiornale

television series
la série télévisée
die Fernsehserie
la serie televisiva
le serie televisiva

game show
le jeu télévisé
die Spielshow
el concurso
il gioco a premi

pre-recorded
en différé
vorher aufgezeichnet
pregrabado
in differita

broadcast (v)
émettre
senden
transmitir
trasmettere



interviewer • l'interviewer
• der Interviewer
• el entrevistador
• l'intervistatore

reporter • la reporter
• die Reporterin • la reportera
• la cronista

teleprompter • le télésoffleur
• der Teleprompter • el
teleprompter • il gobbo

anchor • la présentatrice
• die Nachrichtensprecherin
• la presentadora de las
noticias • la presentatrice



actors • les acteurs • die
Schauspieler • los actores
• gli attori

sound boom • la perche
• der Mikrofontalgen • el
micrófono de aire • la graffa

clapper board • la claquette
• die Klappe • la pizarra
• il ciac

film set • le décor de cinéma
• das Set • el plato de rodaje
• il set

radio • la radio • das Radio • la radio • la radio

mixing desk
le pupitre de mixage
das Mischpult
la consola
il piano di mixaggio

microphone
le microphone
das Mikrophon
el micrófono
il microfono

sound technician
l'ingénieur du son
der Tonmeister
el técnico de sonido
il tecnico del suono



recording studio • le studio d'enregistrement • das Tonstudio
• el estudio de grabación • lo studio di registrazione

radio station
la station de radio
die Rundfunkstation
la estación de radio
il canale radiofonico

short wave
les ondes courtes
die Kurzwelle
la onda corta
l'onda corta

DJ
le D.J.
der DJ
el DJ
il DJ

medium wave
les ondes moyennes
die Mittelwelle
la onda media
l'onda media

broadcast
l'émission
die Sendung
la transmisión
la trasmissione

frequency
la fréquence
die Frequenz
la frecuencia
la frequenza

wavelength
la longueur d'ondes
die Wellenlänge
la longitud de onda
la lunghezza d'onda

volume
le volume
die Lautstärke
el volumen
il volume

long wave
les grandes ondes
die Langwelle
la onda larga
l'onda lunga

tune (v)
régler
einstellen
sintonizar
sintonizzare

law • le droit • das Recht • el derecho • la legge

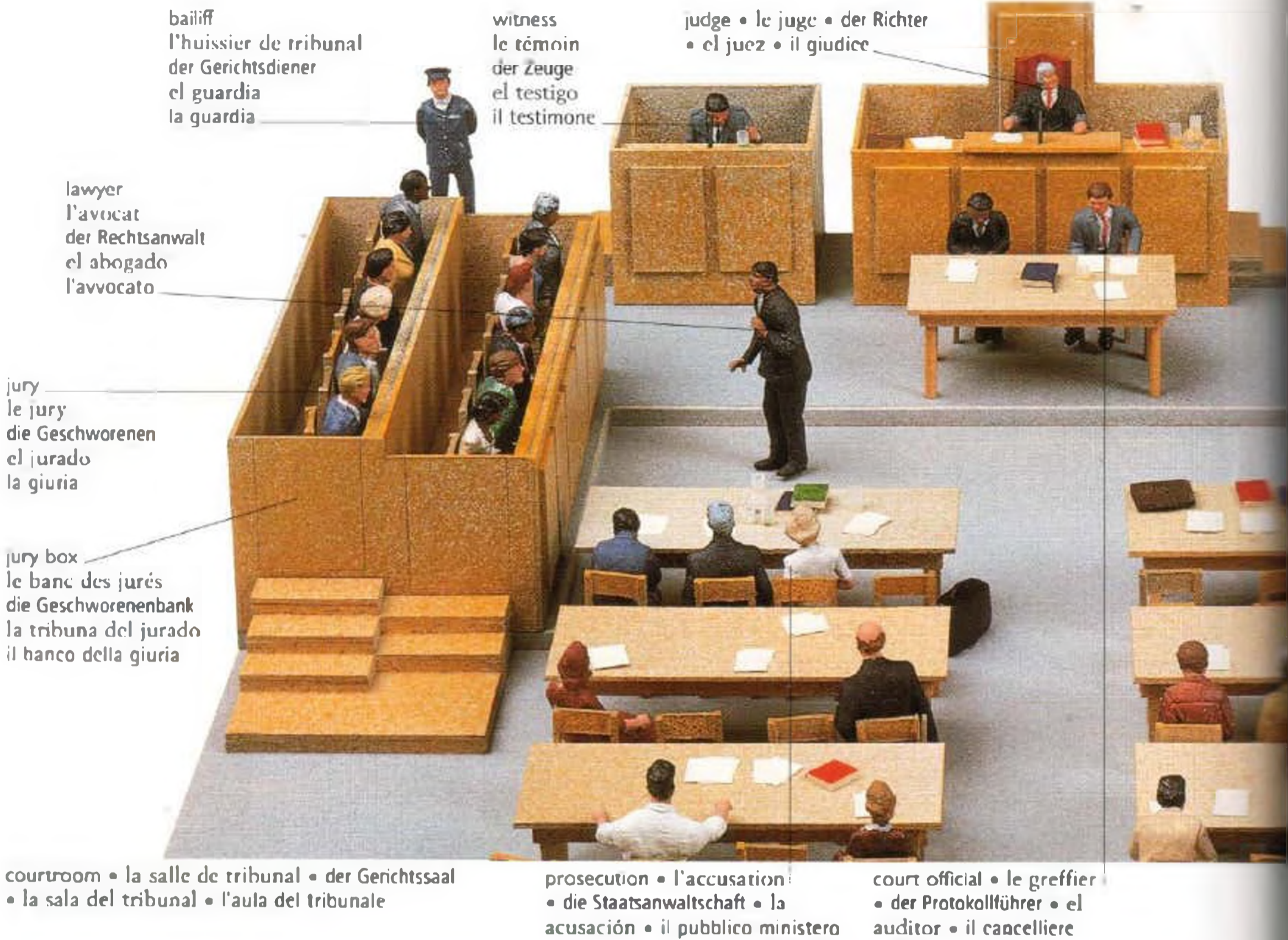

lawyer's office le cabinet das Anwaltsbüro el bufete lo studio dell'avvocato	summons l'assignation die Vorladung la citación la citazione	writ l'acte judiciaire die Verfügung la orden judicial l'ordine	court case la cause der Rechtsfall el juicio il procedimento
legal advice le conseil juridique die Rechtsberatung la asesoría jurídica la consulenza legale	statement la déposition die Aussage la declaración la dichiarazione	court date la date du procès der Gerichtstermin la fecha del juicio la data di comparizione	charge l'accusation die Anklage el cargo l'imputazione
client le client der Klient el cliente il cliente	warrant le mandat der Haftbefehl la orden judicial il mandato	plea le plaidoyer das Plädoyer cómo se declara el acusado la petizione	accused l'accusé der Angeklagte el acusado l'accusato

court reporter
le sténographe
der Gerichtsstenograf
la taquigrafa
lo stenografo

suspect
le suspect
der Verdächtige
el sospechoso
la persona sospetta

criminal
le criminel
der Straftäter
el criminal
il criminale

defense • la défense
• die Verteidigung • la
defensa • la difesa

defendant • l'accusé
• der Angeklagte • el
acusado • l'imputato



facial composite • le portrait-robot
• das Phantombild
• el retrato hablado • il fotofit



criminal record • le casier
judiciaire • das Strafregister • los
antecedentes • la fedina penale



prison guard • le gardien de prison
• der Gefängniswärter • el celador
• la guardia carceraria

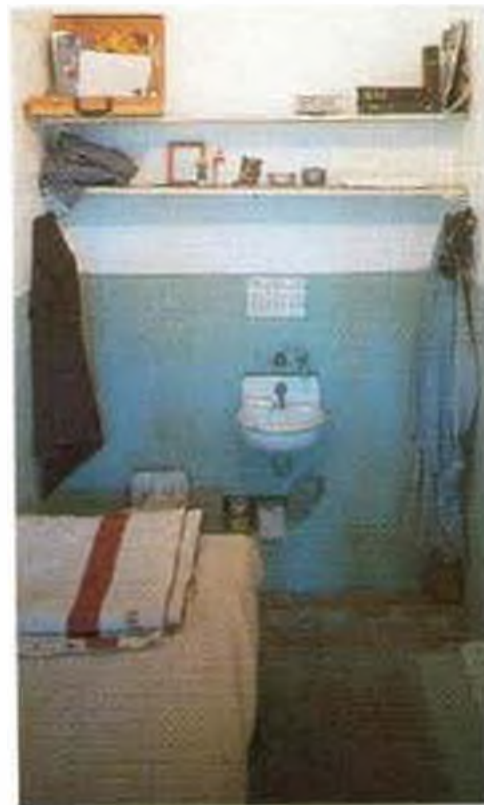

cell • la cellule • die
Gefängniszelle • la celda
• la cella

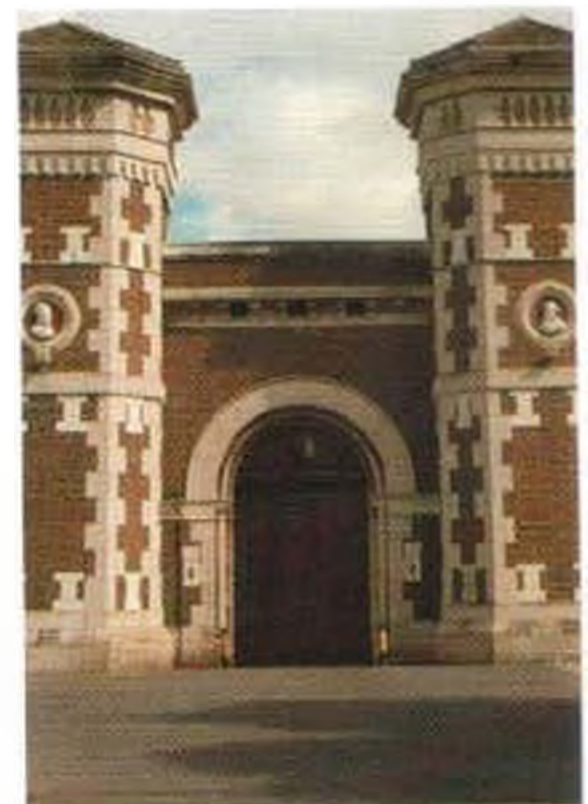

prison • la prison • das Gefängnis
• la cárcel • il carcere

evidence
la preuve
das Beweismittel
la evidencia
la prova

guilty
coupable
schuldig
culpable
colpevole

ball
la caution
die Kautiön
la fianza
la cauzione

verdict
le verdict
das Urteil
el veredicto
il verdetto

acquitted
acquitté
freigesprochen
absuelto
assolto

appeal
l'appel
die Berufung
la apelación
il ricorso

innocent
innocent
unschuldig
inocente
innocente

sentence
la condamnation
das Strafmaß
la sentencia
la sentenza

parole
la liberté conditionnelle
die Haftentlassung auf Bewährung
la libertad condicional
la liberta per buona condotta

I want to see a lawyer.
Je voudrais voir un avocat.
Ich möchte mit einem Anwalt sprechen.
Quiero ver a un abogado.
Voglio vedere un avvocato.

Where is the courthouse?
Où est le palais de justice?
Wo ist das Gericht?
¿Dónde está el juzgado?
Dov'è il palazzo di giustizia?

Can I post bail?
Est-ce que je peux verser la caution?
Kann ich die Kautiön leisten?
¿Puedo pagar la fianza?
Posso versare una cauzione?

farm 1 • la ferme 1 • der Bauernhof 1 • la granja 1 • la fattoria 1



farmer
 • le fermier
 • der Bauer
 • el granjero
 • l'agricoltore

vegetable garden
 le potager
 der Gemüsegarten
 el huerto
 l'orto

farmland
 les terres cultivées
 das Ackerland
 las tierras de labranza
 il terreno agricolo

farmyard
 la cour de ferme
 der Hof
 el corral
 l'aia

outbuilding
 la dépendence
 das Nebengebäude
 el cobertizo
 il capanno

farmhouse
 la maison d'habitation
 das Bauernhaus
 la casa de labranza
 il casolare



field
 le champ
 das Feld
 el campo
 il campo

barn
 la grange
 die Scheune
 el granero
 il granaio

hedge
 la haie
 die Hecke
 el seto
 la siepe

gate
 la barrière
 das Tor
 la puerta
 il cancello

fence
 la clôture
 der Zaun
 la cerca
 il recinto

pasture
 le pré
 die Weide
 el pasto
 il pascolo

livestock
 les bestiaux
 das Vieh
 el ganado
 il bestiame



cultivator
 le cultivateur
 der Kultivator
 el cultivador
 l'aratro



combine • la moissonneuse-batteuse
 • der Mähdröschler • la cosechadora • la mietitrebbia

tractor • le tracteur • der Traktor • el tractor • il trattore

types of farms • les exploitations agricoles • die landwirtschaftlichen Betriebe • los tipos de granja • i tipi di fattoria

crop • la culture • die Feldfrucht • la cosecha
• il raccolto



crop farm • la ferme de culture • der Ackerbaubetrieb
• la granja de tierras cultivables • l'azienda agricola



dairy farm • la ferme laitière
• der Betrieb für Milchproduktion
• la vaquería • il caseificio

flock • le troupeau
• die Herde • el rebaño
• il gregge



sheep farm • la ferme d'élevage de moutons • die Schaffarm
• la granja de ganado ovino
• l'allevamento di pecore



poultry farm • la ferme d'aviculture • die Hühnerfarm
• la granja avícola • l'azienda avicola



pig farm • la ferme d'élevage porcin • die Schweinefarm
• la granja de ganado porcino
• l'allevamento di maiali



fish farm • le centre de pisciculture • die Fischzucht
• el criadero de peces
• il vivaio ittico



fruit farm • l'exploitation fruitière • der Obstanbau
• la granja de frutales
• l'azienda ortofrutticola



vine • la vigne • der Weinstock • la viña • la vigna
vineyard • la vigne
• der Weinberg • el viñedo
• il vigneto

actions • les activités • die Tätigkeiten • las actividades • le attività



furrow
le sillon
die Furche
el surco
il solco

plow (v) • labourer
• pflügen • arar • arare



sow (v) • semer • saen
• sembrar • seminare



milk (v) • traire • melken
• ordeñar • mungere

feed (v) • donner à manger
• füttern • alimentar • dar da mangiare



water (v) • arroser
• bewässern • regar • irrigare



harvest (v) • récolter • ernten
• recolectar • raccogliere

herbicide
l'herbicide
das Herbizid
el herbicida
l'erbicida

herd
le troupeau
die Herde
la manada
la mandria

trough
l'auge
der Trog
el comedero
la mangiatoia

pesticide
le pesticide
das Pestizid
el pesticida
il pesticida

silo
le silo
der Silo
el silo
il silos

plant (v)
planter
pflanzen
plantar
piantare

farm 2 • la ferme 2 • der Bauernhof 2 • la granja 2 • la fattoria 2

crops • les cultures • die Feldfrüchte • los cultivos • le colture



wheat • le blé • der Weizen
• el trigo • il grano



corn • le maïs • der Mais
• el maíz • il granturco



barley • l'orge • die Gerste
• la cebada • l'orzo



rapeseed • le colza • der Raps
• la colza • la colza



sunflower • le tournesol
• die Sonnenblume • el girasol
• il girasole

bale • la balle
• der Ballen • la
paca • la balla



hay • le foin • das Heu
• el heno • il fieno



alfalfa • la luzerne
• die Luzerne • la alfalfa
• l'alfalfa



tobacco • le tabac • der
Tabak • el tabaco • il tabacco



rice • le riz • der Reis
• el arroz • il riso



tea • le thé • der Tee • el té
• il tè



coffee • le café • der Kaffee
• el café • il caffè



flax • le lin • der Flachs
• el lino • il lino



sugarcane • la canne à sucre
• das Zuckerrohr • la caña de
azúcar • la canna da zucchero



cotton • le coton • die
Baumwolle • el algodón
• il cotone



scarecrow • l'épouvantail
• die Vogelscheuche
• el espantapájaros
• lo spaventapasseri

livestock • le bétail • das Vieh • el ganado • il bestiame

piglet • le porcelet
• das Ferkel • el chanchito
• il maialino



pig • le cochon • das Schwein
• el puerco • il maiale

calf
le veau
das Kalb
el ternero
il vitello



cow • la vache • die Kuh
• la vaca • la mucca



bull • le taureau • der Stier
• el toro • il toro



sheep • le mouton • das Schaf
• la oveja • la pecora



lamb • l'agneau • das Lamm
• el cordero • l'agnello



kid
le chevreau
das Zicklein
el cabrito
il capretto

goat • la chèvre • die Ziege
• la cabra • la capra



foal
le poulain
das Fohlen
el potro
il puledro

horse • le cheval • das Pferd
• el caballo • il cavallo



donkey • l'âne • der Esel
• el hurro • l'asino

chick • le poussin
• das Küken • el pollito
• il pulcino



chicken • le poulet • das Huhn
• la gallina • la gallina



rooster • le coq • der Hahn
• el gallo • il gallo



turkey • le dindon
• der Truthahn • el guajolote
• il tacchino

duckling
le caneton
das Entenküken
el patito
l'anatroccolo



duck • le canard • die Ente
• el pato • l'anatra



stable • l'écurie • der Stall
• el establo • la stalla



pen • l'enclos • der Pferch
• el redil • il recinto



chicken coop • le poulailler
• der Hühnerstall • el gallinero
• il pollain



pigsty • la porcherie
• der Schweinestall • el chiquero
• il porcile

construction • la construction • der Bau • la construcción • l'edilizia

scaffolding • l'échafaudage
das Gerüst • el andamio
• l'impalcatura

pallet
la palette
die Palette
la tarima
il pallet

ladder
l'échelle
die Leiter
la escalera
la scala

window
la fenêtre
das Fenster
la ventana
la finestra

rafter • le chevron
• der Dachsparren • la viga
del tejado • la trave

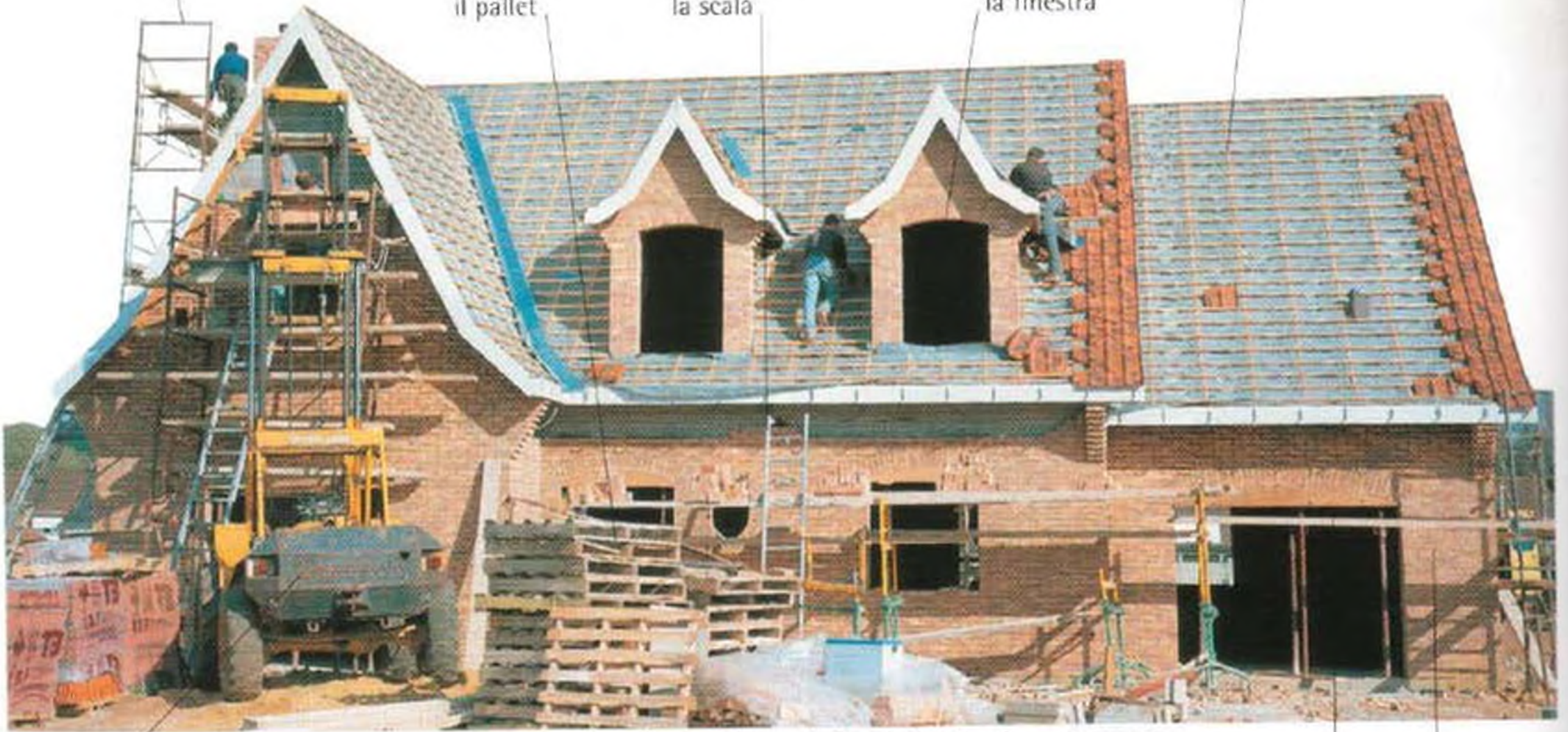

construction site • le chantier • die Baustelle • la obra • il cantiere

forklift
le chariot de levage
der Gabelstapler
el montacargas
il carrello elevatore

toolbelt • la ceinture à outils
• der Werkzeuggürtel • el cinturón
de las herramientas • la cintura
per gli attrezzi

beam
la poutre
der Balken
la viga de madera
la trave

lintel
le linteau
der Sturz
el dintel
l'architrave

wall
le mur
die Mauer
la pared
il muro

girder
la poutre
der Träger
la viga de acero
la trave

hard hat • le casque
de sécurité • der
Schutzhelm • el casco
• il casco



construction worker • le maçon
• der Bauarbeiter • el albañil
• il muratore

cement
le ciment
der Zement
el cemento
il cemento



cement mixer • la bétonnière • die
Betonmischmaschine • la mezcladora de
cemento • la betoniera



build (v) • construire • bauen • construir
• costruire

materials • les matériaux • das Material • los materiales • i materiali

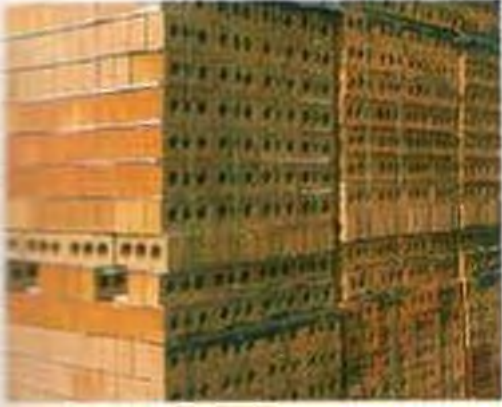

brick • la brique • der Ziegelstein • el ladrillo • il mattone



timber • le bois • das Bauholz • la madera • il legno



roof tile • la tuile • der Dachziegel • la teja • la tegola



cinder block • le bloc de béton • der Betonblock • el bloque de hormigón • il blocco di calcestruzzo

tools • les outils • die Werkzeuge • las herramientas • gli attrezzi

mortar • le mortier • der Mortel • la argamasa • la malta



trowel • la truelle • die Kelle • la paleta • la cazzuola



spirit level • le niveau à bulle • die Wasserwaage • el nivel • la livella



sledgehammer • le marteau de forgeron • der Vorschlaghammer • el mazo • la mazza



handle
le manche
der Stiel
el mango
il manico

pickax • la pioche • die Spitzhacke • el zapapico • il piccone



shovel • la pelle • die Schaufel • la pala • la pala

machinery • les machines • die Maschinen • la maquinaria • i macchinari



steam roller • le rouleau compresseur • die Walze • la aplanadora • il rullo compressore



dump truck • le tombereau • der Kipper • el camión de volteo • il camion con cassone ribaltabile

support • le support • die Stütze • el soporte • il supporto



hook
le crochet
der Haken
el gancho
il gancio

crane • la grue • der Kran • la grúa • la gru

roadwork • les travaux • die Straßenarbeiten • las obras viales • i lavori stradali

tarmac
le macadam goudronné
der Asphalt
el asfalto
il catrame



cone
le cône
der Leitkegel
el cono
il birillo



pneumatic drill
• le marteau-piqueur
• der Pressluftbohrer
• el martillo neumático • il martello pneumatico

resurfacing
le revêtement
der Neubelag
el revestimiento
la riasfaltatura

mechanical digger
• la pelle mécanique
• der Bagger • la pala mecánica
• l'escavatrice meccanica

occupations 1 • les professions 1 • die Berufe 1 • los profesiones 1
• i mestieri 1



carpenter • le menuisier
• der Schreiner • el carpintero
• il falegname

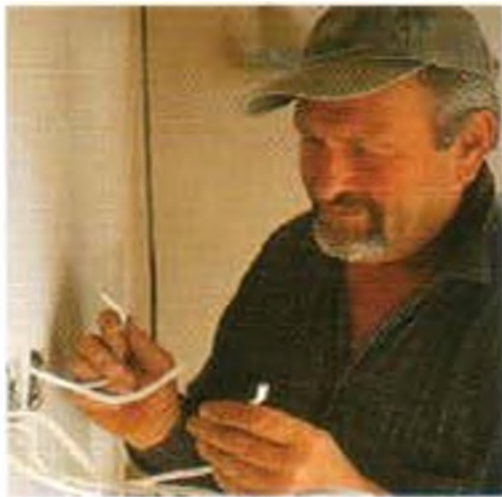

electrician • l'électricien
• der Elektriker • el electricista
• l'elettricista



plumber • le plombier
• der Klempner • el plomero
• l'idraulico



construction worker • le
maçon • der Bauhandwerker
• el albañil • il muratore



gardener • le jardinier
• der Gärtner • el jardinero
• il giardiniere



vacuum cleaner
l'aspirateur
der Staubsauger
la aspiradora
l'aspirapolvere



mechanic • le mécanicien
• der Mechaniker • el mecánico
• il meccanico



butcher • le boucher
• der Metzger • el carnicero
• il macellaio



scissors
les ciseaux
die Schere
las tijeras
le forbici

hairdresser • le coiffeur
• der Friseur • el estilista
• il parrucchiere



fishmonger • la marchande
de poissons • die Fischhändlerin
• la pescadera
• la pescivendola



greengrocer • le marchand
de légumes • der
Gemüsehändler • el frutero
• il fruttivendolo



florist • la fleuriste
• die Floristin • la florista
• la fioraia



barber • le coiffeur
• der Friseur • el peluquero
• il barbiere



jeweler • le bijoutier
• der Juwelier • el joyero
• il gioielliere



sales assistant • l'employée de
magasin • die Verkäuferin
• la vendedora • la commessa



estate agent • l'agent immobilier
• die Immobilienmaklerin • la agente inmobiliario • l'agente immobiliare



optician • l'opticien • der Optiker
• el optometrista • l'ottico



dentist • la dentiste
• die Zahnärztin • la dentista
• la dentista



doctor • le docteur • der Arzt
• el médico • il medico

mask
la masque
die Maske
la mascarilla
la mascherina



pharmacist • la pharmacienne
• die Apothekerin • la farmacéutica • la farmacista



nurse • l'infirmière • die Krankenschwester • la enfermera • l'intermiera



vet • la vétérinaire • die Tierärztin • la veterinaria
• la veterinaria



farmer • le fermier
• der Bauer • el agricultor
• l'agricoltore



fisherman • le pêcheur
• der Fischer • el pescador
• il pescatore



machine gun
• la mitrailleuse
• das Maschinengewehr • la metralleta
• la mitragliatrice



uniform
l'uniforme
die Uniform
el uniforme
la divisa

identity card
• le badge
• das Abzeichen
• la placa de identificación
• il distintivo



security guard • le garde • der Wächter • el guardia de seguridad • la guardia di sicurezza



sailor • le marin • der Seemann
• el marino • il marinaio

soldier • le soldat • der Soldat
• el soldado • il soldato

policeman • le policier
• der Polizist • el policia
• il poliziotto



fireman • le pompier • der Feuerwehrmann • el bombero
• il vigile del fuoco

occupations 2 • les professions 2 • die Berufe 2 • las profesiones 2 • i mestieri 2



lawyer • l'avocat • der Rechtsanwalt • el abogado • l'avvocato



accountant • le comptable • der Wirtschaftsprüfer • el contador • il commercialista



model
la maquette
das Modell
la maqueta
il modello

architect • l'architecte • der Architekt • el arquitecto • l'architetto

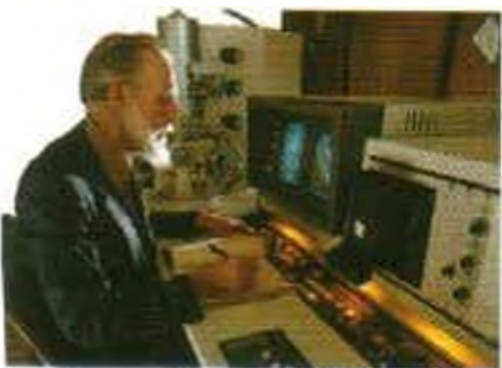

scientist • le scientifique • der Wissenschaftler • el científico • lo scienziato



teacher • l'institutrice • die Lehrerin • la maestra • l'insegnante



librarian • le bibliothécaire • der Bibliothekar • el bibliotecario • il bibliotecario



receptionist • la réceptionniste • die Empfangsdame • la recepcionista • l'addetta alla ricezione



mailbag
le sac postal
die Posttasche
la cartera
la borsa

mail carrier • le facteur • der Briefträger • el cartero • il postino



bus driver • le conducteur de bus • der Busfahrer • el chófer • l'autista



truck driver • le camionneur • der Lastwagenfahrer • el chófer • il camionista



taxi driver • le chauffeur de taxi • der Taxifahrer • el taxista • il tassista



pilot • le pilote • der Pilot • el piloto • il pilota



flight attendant • l'hôtesse de l'air • die Flugbegleiterin • la sobrecargo • l'assistente di volo



travel agent • l'agent de voyages • die Reisebürokauffrau • la agente de viajes • l'agente di viaggio

chef's hat
• la toque
• die Kochmütze
• el gorro de cocinero
• il cappello



chef • le chef • der Koch • el chef • il cuoco



tutu
le tutu
das Ballettröckchen
el tutú
il tutù

musician • le musicien
• der Musiker • el músico
• il musicista

dancer • la danseuse
• die Tänzerin • la bailarina
• la ballerina



actor • le comédien
• der Schauspieler • el actor
• l'attore



singer • la chanteuse
• die Sängerin • la cantante
• la cantante



waitress • la serveuse
• die Kellnerin • la mesera
• la camariera



barman • le barman
• der Barkeeper • el barman
• il barista



sportsman • le sportif
• der Sportler • el deportista
• l'atleta



sculptor • le sculpteur
• der Bildhauer • el escultor
• lo scultore



painter • la peintre
• die Malerin • la pintora
• la pittrice



photographer • le
photographe • der Fotograf
• el fotógrafo • il fotografo



anchor • le présentateur
• der Nachrichtensprecher • el
presentador • l'annunciatore



notes
les notes
die Notizen
las notas
gli appunti

journalist • le journaliste
• der Journalist • el periodista
• il giornalista



editor • la rédactrice
• die Redakteurin • la
redactora • la redattrice



designer • la dessinatrice
• die Designerin • la diseñadora
• la disegnatrice



seamstress • la couturière
• die Damenschneiderin
• la modista • la costumista



tailor • le couturier • der
Schneider • el sastre • il sarto

transportation
le transport
der Verkehr
el transporte
i trasporti

roads • les routes • die Straßen • las carreteras • le strade

highway
l'autoroute
die Autobahn
la autopista
l'autostrada

roll booth
le poste de péage
die Mautstelle
la caseta de cobro
il casello

road markings
les signalisations
die Straßenmarkierungen
las señales de piso
la segnaletica orizzontale

entrance ramp
la bretelle d'accès
die Zufahrtsstraße
la entrada
la rampa di accesso

one-way
à sens unique
Einbahn-
de sentido único
a senso unico

divider
l'îlot directionnel
die Verkehrsinsel
la línea divisoria
la línea divisoria

junction
le carrefour
die Kreuzung
el crucero
lo svincolo

traffic light
les feux
die Verkehrsampel
el semáforo
il semaforo

truck
le camion
der Lastwagen
el camión
il camion

median strip
le terre-plein
der Mittelstreifen
el muro de división
la banchina spartitraffico

inside lane • la file de droite • die rechte Spur • el carril de baja • la corsia interna

middle lane
la voie centrale
die mittlere Spur
el carril central
la corsia centrale

outside lane
la voie de dépassement
die Überholspur
el carril izquierdo
la corsia esterna

exit ramp
la bretelle de sortie
die Ausfahrts
la rampa de salida
la rampa di uscita

traffic
la circulation
der Verkehr
el tránsito
il traffico

overpass
l'autopont
die Überführung
el puente
il cavalcavia

hard shoulder
l'accotement stabilisé
der Seitenstreifen
el acotamiento
la corsia d'emergenza

underpass
le passage inférieur
die Unterführung
el paso a desnivel
il sottopassaggio





crosswalk • le passage clouté • der Fußgängerüberweg
• el paso de peatones
• il passaggio pedonale



emergency phone • le téléphone de secours • die Notrufsäule • el teléfono de emergencia • il telefono per emergenze



disabled parking place • le parking réservé aux personnes handicapées • der Behindertenparkplatz • el estacionamiento para minusválidos • il parcheggio per disabili



traffic jam • l'embouteillage • der Verkehrsstau
• el tráfico • l'ingorgo

map
La carte
die Landkarte
el mapa
la mappa



traffic policeman
• l'agent de la circulation
• der Verkehrspolizist
• el policia de tránsito
• il vigile urbano



parking meter • le parc-mètre • die Parkuhr
• el parquímetro
• il parchimetro

rotary
le rond-point
der Kreisverkehr
la glorieta
la rotatoria

detour
la déviation
die Umleitung
la desviación
la deviazione

park (v)
garer
parken
estacionar
parcheggiare

pass (v)
doubler
überholen
rebasar
sorpassare

reverse (v)
faire marche arrière
rückwärts fahren
meter reversa
fare marcia indietro

drive (v)
conduire
fahren
manejar
guidare

roadworks
les travaux
die Straßenbaustelle
las obras
i lavori stradali

guardrail
la glissière de sécurité
die Leitplanke
el muro de contención
il guardrail

tow away (v)
remorquer
abschleppen
remolcar
rimorchiare

divided highway
la route à quatre voies
die Schnellstraße
la autovia
la carreggiata doppia

Is this the road to...?
C'est la route pour...?
Ist dies die Straße nach...?
¿Es ésta la carretera hacia...?
È questa la strada per ...?

Where can I park?
Où peut-on se garer?
Wo kann ich parken?
¿Dónde me puedo estacionar?
Dove posso parcheggiare?

road signs • les panneaux routiers • die Verkehrsschilder • las señales de tránsito • i cartelli stradali



no entry • sens interdit • keine Einfahrt
• prohibido el paso
• ingresso vietato



speed limit • la limitation de vitesse
• die Geschwindigkeitsbegrenzung • el límite de velocidad
• il limite di velocità



hazard • danger
• Gefahr • peligro
• pericolo



no stopping
• arrêt interdit
• Halten verboten
• prohibido parar
• sosta vietata



no right turn • interdit de tourner à droite
• rechts abbiegen verboten
• no dar vuelta a la derecha • svolta a destra vietata

bus • le bus • der Bus • el autobús • l'autobus

driver's seat
le siège du conducteur
der Fahrersitz
el asiento del conductor
il sedile dell'autista

handrail
la poignée
der Haltegriff
la barandilla
la maniglia

automatic door
la porte automatique
die Automattür
la puerta automática
la porta a soffietto

front wheel
la roue avant
das Vorderrad
la rueda delantera
la ruota anteriore

luggage hold
le compartiment à bagages
das Gepäckfach
el portaequipaje
il bagagliaio



door • la porte • die Tür • la puerta
• la porta

bus • le car • der Reisebus • el autocar • il pullman

types of buses • les types de bus • die Bustypen • los tipos de autobuses • i tipi di autobus



route number
le numéro de bus
die Liniennummer
el número de ruta
il numero del percorso

driver
le conducteur
der Fahrer
el chófer
l'autista



tram • le tramway
• die Straßenbahn
• el tranvia
• il tram



streetcar • le trolleybus • der Obus • el trolebús
• il filobus



school bus • le bus scolaire • der Schulbus
• el autobús escolar • lo scuolabus

double-decker bus • le bus
à deux étages • der Doppeldecker
• el autobús de dos pisos
• l'autobus a due piani

rear wheel
la roue arrière
das Hinterrad
la rueda trasera
la ruota posteriore

window
la fenêtre
das Fenster
la ventanilla
il finestrino



stop button • le bouton
d'arrêt • der Halteknopf
• el botón de parada
• il pulsante di chiamata



bus ticket • le ticket
• der Fahrschein
• el boleto de autobús
• il biglietto

bell • la sonnette
• die Klingel
• el timbre
• il campanello



bus station • la gare routière
• der Busbahnhof • la estación de autobuses
• l'autostazione



bus stop • l'arrêt de
bus • die Bushaltestelle
• la parada de
autobús • la fermata
dell'autobus

fare
le prix du ticket
der Fahrpreis
la tarifa
la tariffa

wheelchair access
l'accès aux handicapés
der Rollstuhlzugang
la rampa para sillas de ruedas
l'accesso per sedie a rotelle

timetable
l'horaire
der Fahrplan
el horario
l'orario

bus shelter
l'abribus
das Wartehäuschen
la marquesina
la pensilina

Do you stop at...?
Vous stoppez à...?
Halten Sie am...?
¿Para usted en...?
Ferma a...?

Which bus goes to...?
C'est quel bus pour aller à...?
Welcher Bus fährt nach...?
¿Qué autobús va a...?
Qual è l'autobus per...?



minibus • le minibus • der Kleinbus
• el microbús • il pulmino



tourist bus • le bus de touristes • der Touristenbus • el autobús turístico
• il pullman



shuttle bus • la navette • der Zubringer
• el autobús directo • la navetta

car 1 • la voiture 1 • das Auto 1 • el carro 1 • l'automobile 1

exterior • l'extérieur • das Äußere • el exterior • l'esterno

mirror
le rétroviseur
der Seitenspiegel
el espejo lateral
lo specchietto laterale

windshield
le pare-brise
die Windschutzscheibe
el parabrisas
il parabrezza

rearview mirror
le rétroviseur
der Rückspiegel
el espejo retrovisor
lo specchietto retrovisore

windscreen wiper
l'essuie-glace
der Scheibenwischer
el limpiaparabrisas
il tergicristallo

door
la porte
die Autotür
la puerta
lo sportello

hood
le capot
die Motorhaube
el cofre
il cofano

trunk
le coffre
der Kofferraum
la cajuela
il bagagliaio



turn signal
le clignotant
der Blinker
la direccional
la freccia

license plate
la plaque d'immatriculation
das Nummernschild
la matricula
la targa

bumper
le pare-chocs
die Stoßstange
la defensa
il paraurti

headlight
le phare
der Scheinwerfer
el faro
i fari anabbaglianti

wheel
la roue
das Rad
la rueda
la ruota

tire
le pneu
der Reifen
la llanta
il pneumatico

luggage
les bagages
das Gepäck
el equipaje
i bagagli



roof rack • la galerie • der Dachgepäckträger • la baca • il portabagagli



tailgate • le hayon • die Hecktür • la puerta abatible • il portellone



seat belt • la ceinture de sécurité • der Sicherheitsgurt • el cinturón de seguridad • la cintura di sicurezza



child seat • le siège d'enfant • der Kindersitz • la silla para niños • il seggiolino per bambino

types • les modèles • die Wagentypen • los modelos • i tipi



subcompact • la petite voiture • der Kleinwagen • el compacto • l'auto piccola



hatchback • la berline à hayon • die Fließhecklimousine • el carro de cinco puertas • l'auto a cinque porte



sedan • la berline • die Limousine • el carro familiar • la berlina



station wagon • le break • der Kombiwagen • la camioneta • l'auto familiare



convertible • la décapotable • das Kabriolett • el convertible • l'auto decapottabile



sports car • le cabriolet sport • das Sportkabriolett • el carro deportivo • l'auto sportiva



minivan • la voiture à six places • die Großraumlimousine • la minivan • la monovolume



four-wheel drive • la quatre-quatre • der Geländewagen • la doble tracción • il fuoristrada



antique • la voiture d'époque • das Vorkriegsmodell • el auto de época • l'auto d'epoca



limousine • la limousine • die verlängerte Limousine • la limousine • la limousine

gas station • la station-service • die Tankstelle • la gasolinera • la stazione di servizio

gas pump
la pompe
die Zapfsäule
la bomba
la pompa di benzina

price
le tarif
der Benzinpreis
el precio
il prezzo



forecourt
l'aire de stationnement
der Tankstellenplatz
la zona de abastecimiento
l'area di stazionamento

air hose
le compresseur
das Druckluftgerät
la bomba del aire
il distributore di aria compressa

oil

l'huile
das Öl
el aceite
l'olio

leaded

avec plomb
verbleit
con plomo
piombata

car wash

le lave-auto
die Autowaschanlage
el auto-lavado
l'autolavaggio

gasoline

l'essence
das Benzin
la gasolina
la benzina

diesel

le diesel
der Diesel
el diesel
il diesel

antifreeze

l'antigel
das Frostschutzmittel
el anticongelante
l'antigelo

unleaded

sans plomb
bleifrei
sin plomo
senza piombo

garage

le garage
die Werkstatt
el taller
il garage

windshield wiper fluid

le lave-glace
die Scheibenwaschanlage
el liquido limpiaparabrisas
il detegente per vetri

Fill it up, please.
Le plein, s'il vous plait.
Voll tanken, bitte.
Llénelo por favor.
Il pieno per favore.

car 2 • la voiture 2 • das Auto 2 • el carro 2 • l'automobile 2

interior • l'intérieur • die Innenausstattung • el interior • l'interno

backseat
le siège arrière
der Rücksitz
el asiento trasero
il sedile posteriore

armrest
l'accoudoir
die Armstütze
el reposabrazos
il bracciolo

headrest
le repose-tête
die Kopfstütze
el reposacabezas
il poggiatesta

door lock
le verrouillage
die Türverriegelung
el seguro
la sicura

handle
la poignée
der Turgriff
la manija
la maniglia



two-door
à deux portes
zweitürig
dos puertas
a due porte

four-door
à quatre portes
viertürig
de cuatro puertas
a quattro porte

automatic
automatique
mit Automatik
automático
automatico

brake
le frein
die Bremse
el freno
il freno

accelerator
l'accélérateur
das Gaspedal
el acelerador
l'acceleratore

three-door
à trois portes
dreitürig
de tres puertas
a tre porte

manual
manuel
mit Handschaltung
manual
manuale

ignition
l'allumage
die Zündung
el encendido
l'accensione

clutch
l'embrayage
die Kupplung
el embrague
la frizione

air-conditioning
la climatisation
die Klimaanlage
el aire acondicionado
l'aria condizionata

Can you tell me the way to...?
Pouvez-vous m'indiquer la route pour...?
Wie komme ich nach...?
¿Me puede decir cómo se va a...?
Può indicarmi la strada per...?

Where is the parking lot?
Où est le parking?
Wo ist hier ein Parkplatz?
¿Dónde hay un estacionamiento?
Dov'è il parcheggio?

Can I park here?
On peut se garer ici?
Kann ich hier parken?
¿Se puede estacionar aquí?
Posso parcheggiare qui?

controls • les commandes • die Armaturen • los controles • i comandi

steering wheel
le volant
das Lenkrad
el volante
il volante

horn
le klaxon
die Hupe
el claxon
il clacson

dashboard
le tableau de bord
das Armaturenbrett
el tablero
il cruscotto

hazard lights
les feux de détresse
die Warnlichter
las luces de emergencia
le luci intermittenti

satellite navigation
le navigateur par satellite
das GPS-System
la navegación por satélite
la navigazione via satellite



left hand drive • la conduite à gauche • die Linkssteuerung • el volante a la izquierda • la guida a sinistra

temperature gauge
le thermomètre
die Temperaturanzeige
el indicador de temperatura
la spia della temperatura

tachometer
le compte-tours
der Drehzahlmesser
el tacómetro
il contagiri

speedometer
le compteur
der Tachometer
el velocímetro
il contachilometri

fuel gauge
la jauge d'essence
die Kraftstoffanzeige
el indicador de la gasolina
la spia del carburante

car stereo
la stéréo
die Autostereoanlage
la radio del coche
l'autoradio

heater controls
la manette de chauffage
der Heizungsregler
la calefacción
i comandi per il riscaldamento

gearshift
le levier de vitesses
der Schalthebel
la palanca de velocidades
la leva del cambio



light switch
l'interrupteur feux
der Lichtschalter
la palanca de luces
l'interruttore per le luci

odometer
l'odomètre
der Kilometerzähler
el odómetro
l'odometro

air bag
l'airbag
der Airbag
la bolsa de aire
l'airbag

right-hand drive • la conduite à droite • die Rechtssteuerung
• el volante a la derecha • la guida a destra

car 3 • la voiture 3 • das Auto 3 • el carro 3 • l'automobile 3

mechanics • la mécanique • die Mechanik • la mecánica • la meccanica

washer fluid reservoir
le réservoir de lave-glace
der Scheibenputzmittelbehälter
el depósito del limpiaparabrisas
il serbatoio del liquido lavavetri

dipstick
la jauge d'huile
der Ölmesstab
la varilla del nivel del aceite
l'indicatore di livello dell'olio

air filter
le filtre à air
der Luftfilter
el filtro del aire
il filtro dell'aria

brake fluid reservoir
le réservoir de liquide de frein
der Bremsflüssigkeitsbehälter
el depósito del líquido de frenos
il serbatoio del liquido per i freni

battery
la batterie
die Batterie
la batería
la batteria



bodywork
la carrosserie
die Karosserie
la chapa
la carrozzeria

sunroof
le toit ouvrant
das Schiebedach
el quemacoco
il tettuccio

coolant reservoir • le réservoir
de liquide de refroidissement
• der Kühlmittelbehälter
• el depósito del líquido
refrigerante • il serbatoio per il
liquido refrigerante

cylinder head
la culasse
der Zylinderkopf
la culata
la testa del cilindro

pipe
le tuyau
das Rohr
el tubo
il tubo

radiator
le radiateur
der Kühler
el radiador
il radiatore

fan
le ventilateur
der Ventilator
el ventilador
il ventilatore

engine
le moteur
der Motor
el motor
il motore

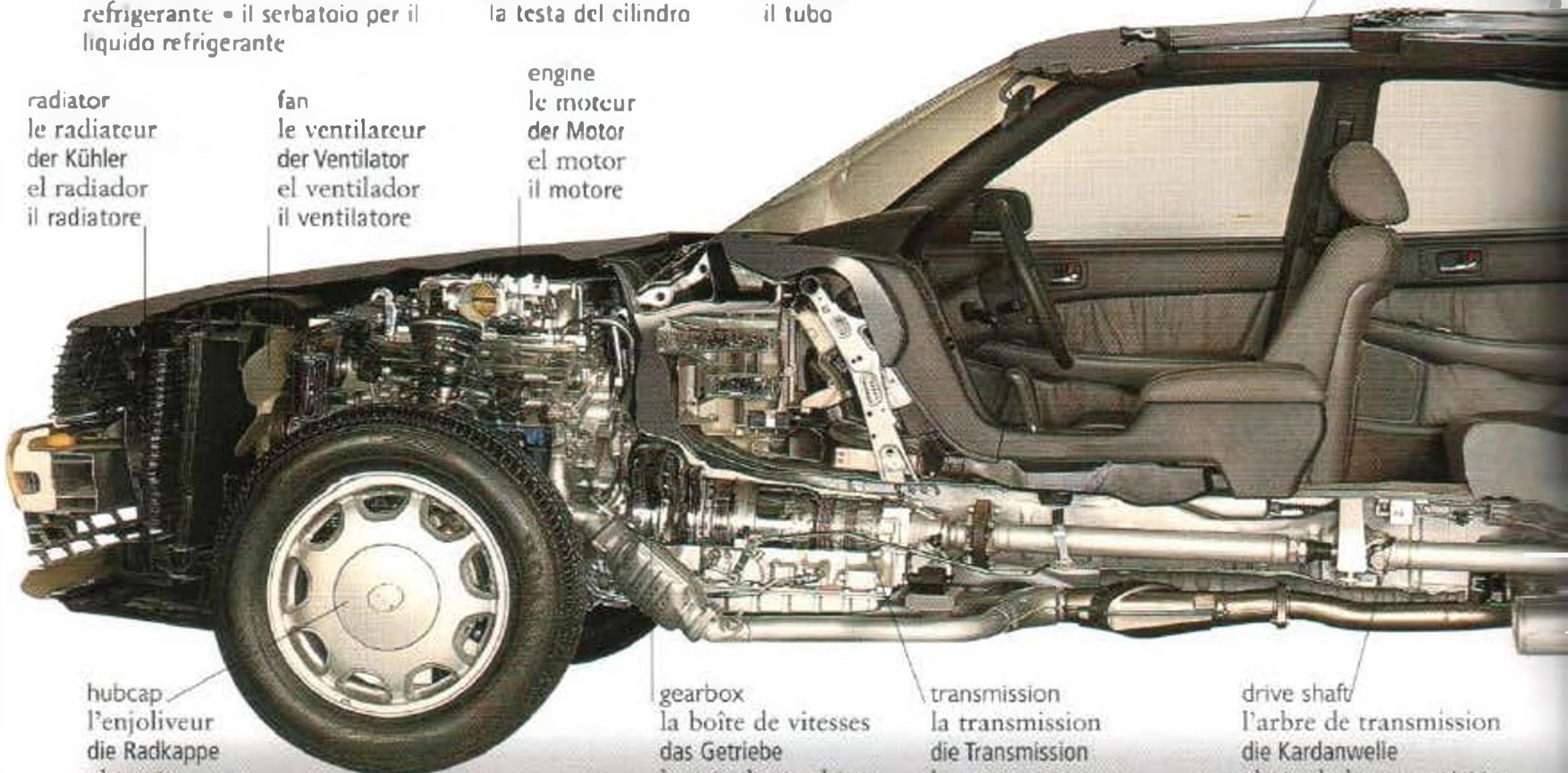

hubcap
l'enjoliveur
die Radkappe
el tapon
il coprimozzo

gearbox
la boîte de vitesses
das Getriebe
la caja de cambios
la scatola del cambio

transmission
la transmission
die Transmission
la transmisión
la trasmissione

drive shaft
l'arbre de transmission
die Kardanwelle
el eje de la transmisión
l'albero di trasmissione

flat tire • la crevaison • die Reifenpanne
• la ponchadura • la foratura

spare tire
la roue de secours
das Ersatzrad
la llanta de refacciòn
la ruota di scorta

wrench
la manivelle
der Radschlüssel
la llave
la chiave



wheel lugs
les écrous de roue
die Radmuttern
los birlos
i bulloni della ruota

jack
le cric
der Wagenheber
el gato
il cric

change a tire (v) • changer une roue • ein Rad wechseln
• cambiar una llanta • cambiare una ruota

roof
le toit
das Dach
el techo
il tetto

suspension
la suspension
die Aufhängung
la suspensión
la sospensione

muffler
le silencieux
der Auspufftopf
el silenciador
il silenziatore

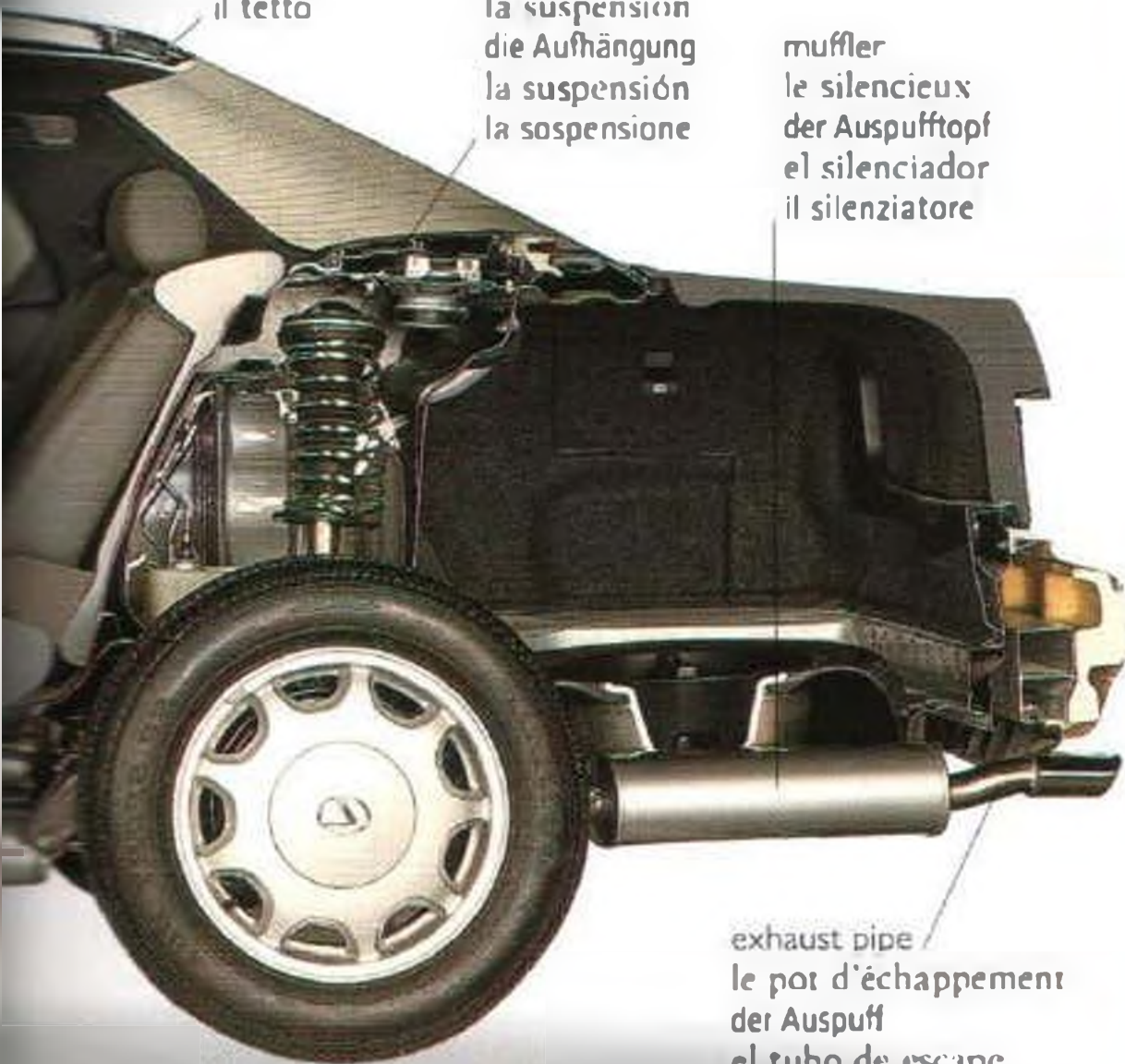

exhaust pipe
le pot d'échappement
der Auspuff
el tubo de escape
il tubo di scappamento

car accident
l'accident de voiture
der Autounfall
el accidente de carro
l'incidente stradale

breakdown
la panne
die Panne
la averia
la panne

insurance
l'assurance
die Versicherung
el seguro
l'assicurazione

tow truck
la dépanneuse
der Abschleppwagen
la grúa
il carro attrezzi

mechanic
le mécanicien
der Mechaniker
el mecánico
il meccanico

tire pressure
la pression des pneus
der Reifendruck
la presión del neumático
la pressione dei pneumatici

fuse box
le porte-fusibles
der Sicherungskasten
la caja de fusibles
la scatola dei fusibili

spark plug
la bougie
die Zündkerze
la bujia
la candela

fan belt
la courroie de ventilateur
der Keilriemen
la banda del ventilador
la cinghia della ventola

gas tank
le réservoir d'essence
der Benzintank
el tanque de la gasolina
il serbatoio della benzina

cam belt
la courroie de cames
der Nockenriemen
la banda del disco
la cinghia della camma

turbocharger
le turbocompresseur
der Turbolader
el turbo
il tubocompressore

distributor
le distributeur
der Verteiler
el distribuidor
il distributore

timing
le réglage de l'allumage
die Einstellung
el ralenti
la messa in fase

chassis
le châssis
das Chassis
el chasis
il telaio

parking brake
le frein à main
die Handbremse
el freno de mano
il freno a mano

alternator
l'alternateur
die Lichtmaschine
el alternador
l'alternatore

.....
My car has broken down.
Ma voiture est en panne.
Ich habe eine Panne.
Se descompuso el carro.
Sono in panne.

My car won't start.
Ma voiture ne démarre pas.
Mein Auto springt nicht an.
El carro no arranca.
La mia macchina non parte.

motorcycle • la moto • das Motorrad • la motocicleta
• la motocicletta

turn signal
le clignorant
der Blinker
la direccional
la freccia

speedometer • le compteur
• der Tachometer • el velocimetro
• il contachilometri

brake
le frein
die Bremse
el freno
il freno

helmet
le casque
der Motorradhelm
el casco
il casco

clutch
l'embrayage
die Kupplung
el embrague
la frizione

horn
le klaxon
die Hupe
el claxon
il clacson



carrier • le porte-bagages
• der Gepäckträger • el
portaequipaje • il portapacchi

controls • les commandes • die Steuerung • los controles • i comandi

throttle
l'accélérateur
der Gashebel
el acelerador
l'acceleratore

reflector
le réflecteur
das Katzenauge
el reflector
il riflettore

passenger seat
le siege arrière
der Soziussitz
el asiento trasero
il sellino posteriore

seat
la selle
der Sitz
el asiento
il sedile

engine
le moteur
der Motor
el motor
il motore

fuel tank
le réservoir d'essence
der Kraftstofftank
el tanque de la gasolina
il serbatoio

taillight
le feu arrière
das Bremslicht
la luz trasera
il fanale posteriore

exhaust pipe
le pot d'échappement
das Auspuffrohr
el tubo de escape
il tubo di scappamento

muffler
le silencieux
der Auspufftopf
el silenciador
il silenziatore

oil tank
le réservoir d'huile
der Ölsumpf
el depósito del aceite
il serbatoio dell'olio

gearbox
la boîte de vitesses
das Getriebe
la caja de velocidades
la scatola del cambio

air filter
le filtre d'air
der Luftfilter
el filtro del aire
il filtro dell'aria

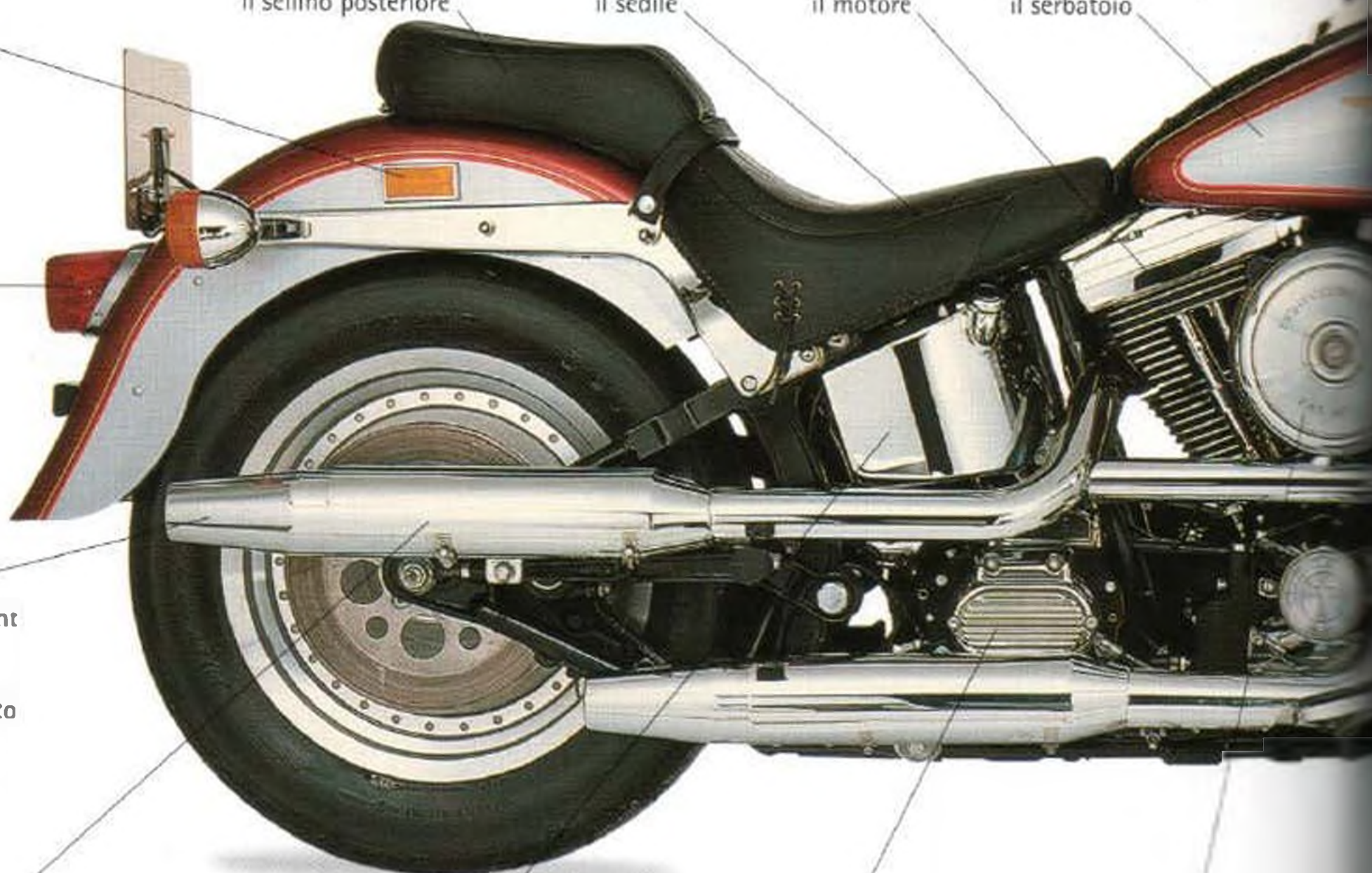

visor
la visière
das Visier
la visera
la visiera

reflector strap
la bande fluorescente
der Leuchtstreifen
la cinta reflectante
la fascia rifrangente



leathers
le vêtement en cuir
der Lederanzug
el traje de cuero
la tuta di pelle

kneepad
la genouillère
der Knieschützer
la rodillera
il paraginocchio

clothing • les vêtements • die Kleidung • el equipo • l'abbigliamento

headlight
le phare
der Scheinwerfer
el faro
il proiettore

suspension
la suspension
die Aufhängung
la suspensión
l'ammortizzatore

mudguard
le garde-boue
das Schutzblech
la salpicadera
il parafango



brake pedal
la pédale de frein
das Bremspedal
el pedal de los frenos
il pedale del freno

axle
l'essieu
die Achse
el eje
l'asse

tire
le pneu
der Reifen
la llanta
il pneumatico

types • les types • die Typen • los tipos
• i tipi



racing bike • la moto de course • die Rennmaschine
• la moto de carreras • la moto da corsa

windshield • le pare-brise
• die Windschutzscheibe • el
parabrisas • il parabrezza



tourer • la moto routière • der Tourer • la moto
de carretera • la moto da turismo



dirt bike • la moto tout-terrain • das Geländemotorrad
• la motocross • la moto da cross

stand • la béquille • der
Motorradstander • el soporte
• il cavalletto



scooter • le scouter • der Roller • la vespa • la vespa

bicycle • la bicyclette • das Fahrrad • la bicicletta • la bicICLETTA



tandem • le tandem • das Tandem
• el tándem • il tandem



racing bike • le vélo de course • das Rennrad
• la bicicletta de carreras
• la bicicletta da corsa



mountain bike • le vélo tout-terrain • das Mountainbike
• la bicicletta de montaña
• la mountain bike



touring bike • le vélo de randonnée • das Tourenfahrrad
• la bicicletta de paseo
• la bicicletta da turismo



road bike • le vélo de ville • das Straßenrad • la bicicletta de pista • la bicicletta da strada

saddle
la selle
der Sattel
el asiento
il sellino

seat post
le tube porte-selle
die Sattelstütze
el poste del asiento
il tubo reggisella

water bottle
la bouteille d'eau
die Wasserflasche
la botella del agua
la borraccia

frame
le cadre
der Rahmen
el cuadro
il telaio

brake
le frein
die Felgenbremse
el freno
il freno

hub
le moyeu
die Nabe
el eje
il mozzo

gears
les vitesses
die Gänge
los cambios
le marce

rim
la jante
die Felge
el rin
il cerchione

tire
le pneu
der Reifen
la llanta
il pneumatico

chain
la chaîne
die Fahrradkette
la cadena
la catena

cog
la roue dentée
das Zahnrad
la estrella
la ruota dentata

pedal
la pédale
das Pedal
el pedal
il pedale



cycle lane • la piste cyclable • der Fahrradweg
• el carril de bicicletas • la pista ciclabile



repair kit • la boîte d'outils • der Reparaturkasten
• el kit de reparaciones • il kit per riparazioni



lock • l'antivol • das
Fahrradschloss • el candado
• il lucchetto



light
le phare
die Fahrradlampe
el faro
il fanale

kickstand
la béquille
der Fahrradständer
la patilla de apoyo
il cavalletto

brake block
le patin de frein
die Bremsbacke
la goma del freno
il blocca freni

basket
le panier
der Korb
la canastilla
il cestello

toe clip
le cale-pied
der Rennbügel
el calzapié
il fermapiedi

change gear (v)
changer de vitesse
schalten
cambiar de velocidad
cambiare marcia

rear light
le feu arrière
das Rücklicht
el faro trasero
il fanale posteriore

stabilizers
les roues d'entraînement
die Stützräder
las ruedas de apoyo
le rotelle

cable
le cable
das Kabel
el cable
il cavo

dynamo
la dynamo
der Dynamo
la dinamo
la dinamo

toe strap
la lanière
der Riemen
la banda del calzapié
il cinghietto

brake (v)
freiner
bremsen
frenar
frenare

reflector
le cataphote
der Rückstrahler
el reflector
il catarifrangente

bike rack
la galerie à vélo
der Fahrradständer
el rack para bicicletas
il posteggio per bici

sprocket
le pignon
das Kettenzahnrad
el engrane
il dente

flat tire
la crevaison
die Reifenpanne
la punchadura
la foratura

pedal (v)
pédaler
treten
pedalear
pedalare

cycle (v)
faire du vélo
Rad fahren
andar en bicicleta
andare in bici

train • le train • der Zug • el tren • il treno

carriage
la voiture
der Wagen
el vagón
il vagone

platform
le quai
der Bahnsteig
el andén
il binario

cart
le caddie
der Kofferkuli
el carrito
il carrello



platform number
le numéro de voie
die Gleisnummer
el número de andén
il numero del binario

commuter
le voyageur
der Pendler
el viajero de
cercanías
il pendolare

train station • la gare • der Bahnhof • la estación de tren • la stazione ferroviaria

types of train • les types de trains • die Zugtypen • los tipos de tren • i tipi di treno



steam train • le train à vapeur
• die Dampflokomotive • el tren de vapor
• il treno a vapore



diesel train • le train diesel • die Diesellokomotive • el tren diesel • il treno diesel

engine
la locomotive
die Lokomotive
la locomotora
la locomotiva

conductor's cabin
la cabine du conducteur
der Führerstand
la cabina del conductor
la cabina del conducente

rail
le rail
die Schiene
el riel
la rotaia



electric train • le train électrique
• die Elektrolokomotive • el tren eléctrico
• il treno elettrico



high-speed train • le train à grande vitesse
• der Hochgeschwindigkeitszug • el tren de
alta velocidad • il treno ad alta velocità



monorail • le monorail • die
Einschienebahn • el monorriel
• la monorotaia



underground train • le métro
• die U-Bahn • el metro • la metropolitana



streetcar • le tram • die Straßenbahn
• el tranvia • il tram



freight train • le train de marchandises
• der Güterzug • el tren de carga
• il treno merci



luggage rack • le porte-bagages • die Gepäckablage
 • el portaequipajes
 • il portabagagli

window
 la fenêtre
 das Zugfenster
 la ventanilla
 il finestrino

door
 la porte
 die Tür
 la puerta
 la porta

track
 la voie ferrée
 das Gleis
 la via
 il binario

seat
 le siège
 der Sitz
 el asiento
 il sedile

compartment • le compartiment • das Abteil
 • el compartimento • lo scompartimento

public address system
 le haut-parleur
 der Lautsprecher
 el altavoz
 il sistema di altoparlanti

timetable
 l'horaire
 der Fahrplan
 el horario
 l'orario



ticket • le billet • die Fahrkarte • el boleto
 • il biglietto



ticket barrier • le portillon • die Eingangssperre
 • la harrera • la barriera



dining car • la voiture-restaurant • der Speisewagen
 • el vagón restaurante • il vagone ristorante



concourse • le hall de gare • die Bahnhofshalle • el vestibulo • l'atrio



sleeping compartment • le compartiment-couchettes • das Schlafabteil • el cochecama
 • lo scompartimento a cuccette

railroad network
 le réseau ferroviaire
 das Bahnnetz
 la red ferroviaria
 la rete ferroviaria

underground map
 le plan de métro
 der U-Bahnplan
 el plano del metro
 la mappa della metropolitana

ticket office
 le guichet
 der Fahrkartenschalter
 la taquilla
 la biglietteria

live rail
 le rail conducteur
 die stromführende Schiene
 el riel electrificado
 il binario elettrificato

inter-city train
 le rapide
 der Intercity
 el tren intercity
 il treno intercity

delay
 le retard
 die Verspätung
 el retraso
 il ritardo

ticket inspector
 le contrôleur
 der Schaffner
 el checador
 il controllore

signal
 le signal
 das Signal
 la señal
 il segnale

rush hour
 l'heure de pointe
 die Stoßzeit
 la hora pico
 l'ora di punta

fare
 le prix
 der Fahrpreis
 el precio
 la tariffa

change (v)
 changer
 umsteigen
 cambiar
 cambiare

emergency lever
 la manette de secours
 der Nothebel
 la palanca de emergencia
 la leva di emergenza

aircraft • l'avion • das Flugzeug • el avión • l'aeroplano

airliner • l'avion de ligne • das Verkehrsflugzeug • el avión de pasajeros • l'aereo di linea



cabin • la cabine • die Kabine • la cabina • la cabina





hot-air balloon
• la montgolfière
• der Heißluftballon • el globo aerostático • la mongolfiera



ultralight • l'U.L.M.
• das Ultraleichtflugzeug • el ultraligero • l'aereo biposto



glider • le planeur • das Segelflugzeug
• el planeador • l'aliante



biplane • le biplan • der Doppeldecker
• el biplano • il biplano

propeller
l'hélice
der Propeller
la hélice
l'elica



light aircraft • l'avion léger • das Leichtflugzeug
• la avioneta • l'aereo da diporto



seaplane • l'hydravion
• das Wasserflugzeug • el hidroavión • l'idrovolante



private jet • le jet privé • der Privatjet
• el jet privado • l'aereo privato



supersonic jet • l'avion supersonique • das Überschallflugzeug
• el avión supersónico • l'aereo supersonico

rotor blade
la pale de rotor
das Rotorblatt
el aspa
la lama rotante



helicopter • l'hélicoptère
• der Hubschrauber • el helicóptero
• l'elicottero



bomber • le bombardier • das Bombenflugzeug
• el avión de bombardeo • il bombardiere

missile
le missile
die Rakete
el misil
il missile



fighter plane • le chasseur
• das Jagdflugzeug • el caza • l'aereo da caccia

pilot
le pilote
der Pilot
el piloto
il pilota

take off (v)
décoller
starten
despegar
decollare

land (v)
atterrir
landen
atterrizarse
atterrare

economy class
la classe économique
die Economyclass
la clase turista
la classe economica

carry-on luggage
les bagages à main
das Handgepäck
el equipaje de mano
il bagaglio a mano

copilot
le copilote
der Kopilot
el copiloto
il copilota

fly (v)
voler
fliegen
volar
volare

altitude
l'altitude
die Höhe
la altitud
la quota

business class
la classe affaires
die Businessclass
la clase preferente
la business class

seatbelt
la ceinture de sécurité
der Sicherheitsgurt
el cinturón de seguridad
la cintura di sicurezza

airport • l'aéroport • der Flughafen • el aeropuerto • l'aeroporto



apron
l'aire de stationnement
das Vorfeld
la pista de estacionamiento
l'area di stazionamento

baggage trailer
le porte-bagages
der Gepäckanhänger
el remolque del equipaje
il carrello portabagagli

terminal
le terminal
der Terminal
la terminal
il terminale

service vehicle
le véhicule de service
das Versorgungsfahrzeug
el vehículo de servicio
il veicolo di servizio

jetway
la passerelle
die Fluggastbrücke
la pasarela
il passaggio pedonale

airliner • l'avion de ligne • das Verkehrsflugzeug • el avión de línea • l'aereo di linea

runway
la piste
die Start- und Landebahn
la pista
la pista

international flight
le vol international
der Auslandsflug
el vuelo internacional
il volo internazionale

domestic flight
le vol domestique
der Inlandsflug
el vuelo nacional
il volo nazionale

connection
la correspondance
die Flugverbindung
la conexión
la coincidenza

flight number
le numéro de vol
die Flugnummer
el número de vuelo
il numero del volo

immigration
l'immigration
die Passkontrolle
migración
il controllo passaporti

customs
la douane
der Zoll
la aduana
la dogana

excess baggage
l'excédent de bagages
das Übergepäck
el exceso de equipaje
il bagaglio in eccedenza

baggage carousel
le tapis roulant
das Gepäckband
la banda transportadora
il nastro trasportatore

security
la sécurité
die Sicherheitsvorkehrungen
la seguridad
la sicurezza

X-ray machine
la machine de rayons x
die Gepäckröntgenmaschine
la máquina de rayos x
l'apparechio a raggi x

travel brochure
la brochure de vacances
der Urlaubsprospekt
el folleto de viajes
l'opuscolo vacanze

vacation
les vacances
der Urlaub
las vacaciones
la vacanza

make a flight reservation (v)
faire une réservation de vol
einen Flug buchen
reservar un vuelo
prenotare un volo

check in (v)
enregistrer
einchecken
hacer check-in
fare il check-in

control tower
la tour de contrôle
der Kontrollturm
la torre de control
la torre di controllo

carry-on luggage
les bagages à main
das Handgepäck
el equipaje de mano
il bagaglio a mano

luggage
les bagages
das Gepäck
el equipaje
il bagaglio

cart
le chariot
der Kofferkuli
el carrito
il carrello



check-in desk • l'enregistrement des bagages • der Abfertigungsschalter
• el mostrador de check-in
• il banco accettazione



visa
le visa
das Visum
la visa
il visto

passport • le passeport • der Pass • el pasaporte • il passaporto

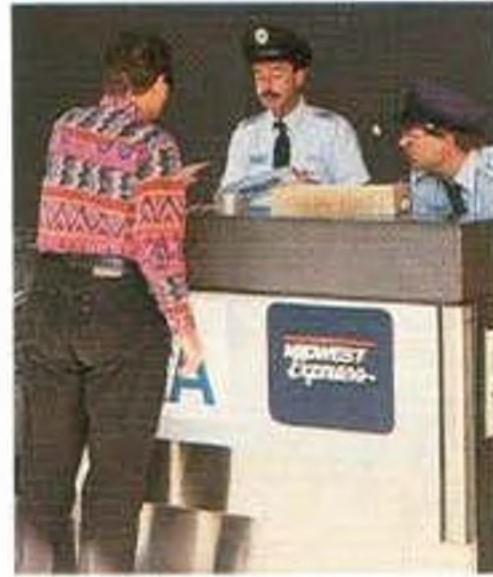

passport control • le contrôle de passeports • die Passkontrolle
• el control de pasaportes
• il controllo passaporti

boarding pass • la carte d'embarquement • die Bordkarte • la tarjeta de embarque • la carta d'imbarco



ticket • le billet • das Flugticket • el boleto
• il biglietto



departure lounge • la salle de départ
• die Abflughalle • la sala de embarque
• la sala delle partenze

gate number • le numero de la porte d'embarquement
• die Gatenummer
• el número de puerta de embarque
• il numero dell'uscita

departures
les départs
der Abflug
las salidas
le partenze



information screen • l'écran d'information
• die Fluginformationsanzeige • la pantalla informativa • il pannello degli orari

destination
la destination
das Reiseziel
el destino
la destinazione

arrivals
les arrivées
die Ankunft
las llegadas
gli arrivi



duty-free store • la boutique hors taxes • der Duty-free-Shop • el duty-free
• il negozio duty free



baggage claim • le retrait des bagages • die Gepackausgabe
• la recogida de equipajes
• il recupero bagagli



taxi stand • la station de taxis • der Taxistand
• el sitio de taxis
• il posteggio dei taxi



car rental • la location de voitures • der Autoverleih
• la renta de carros
• l'autonoleggio

ship • le navire • das Schiff • el barco • la nave



ocean liner • le paquebot • der Ozeandampfer • el transatlántico • la nave da crociera

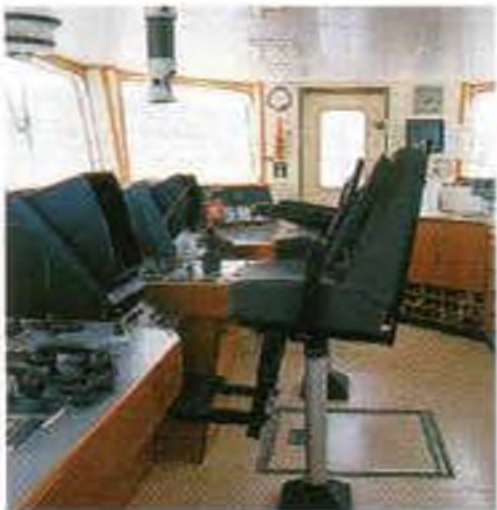

bridge • la passerelle de commandement • die Kommandobrücke • el puente • il ponte di comando



engine room • la salle des moteurs • der Maschinenraum • la sala de máquinas • la sala macchine



cabin • la cabine • die Kabine • el camarote • la cabina

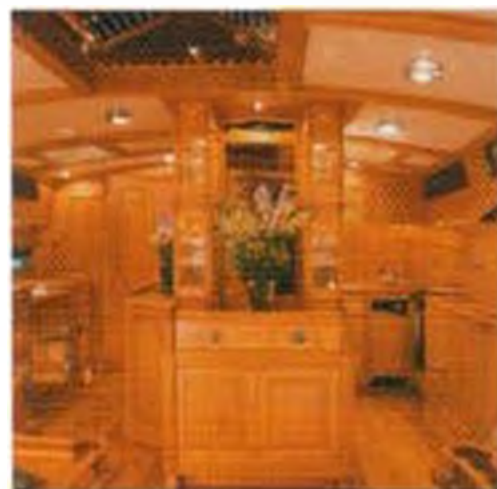

galley • la cuisine • die Kombüse • la cocina • la cucina di bordo

dock le dock das Dock el muelle il bacino	windlass le guindeau die Ankerwinde el cabrestante il mulinello
port le port der Hafen el puerto il porto	captain le capitaine der Kapitän el capitán il capitano
gangway la passerelle die Landungsbrücke la pasarela la passerella	speedboat le runabout das Rennboot la lancha de motor il motoscafo
anchor l'ancre der Anker el ancla l'ancora	rowboat la barque das Ruderboot la barca de remos la barca a remi
bollard le bullard der Poller el noray la colonna d'ormeggio	canoe le canoë das Kanu la piragua la canoa

other ships • autres bateaux • andere Schiffe • otras embarcaciones • altre imbarcazioni



ferryboat • le ferry • die Fähre • el ferry • il traghetto

outboard motor
le hors-bord
der Außenbordmotor
el motor fueraborda
il motore fuoribordo



inflatable dinghy • le dinghy
pneumatique • das Schlauchboot
• la zodiac • il gommone



hydrofoil • l'hydroptère
• das Tragflugelboot • el
hidrodeslizador • l'aliscafo



yacht • le yacht • die Jacht
• el yate • lo yacht



catamaran • le catamaran
• der Katamaran • el
catamarán • il catamarano



tugboat • le remorqueur
• der Schleppdampfer • el
remolcador • il rimorchiatore



hovercraft • l'aéroglesseur
• das Luftkissenboot • el
aerodeslizador • l'hovercraft



container ship • le navire porte-conteneurs • das Containerschiff
• el barco carguero • la nave porta container

rigging
le gréement
die Takelung
las jarcias
il sartame

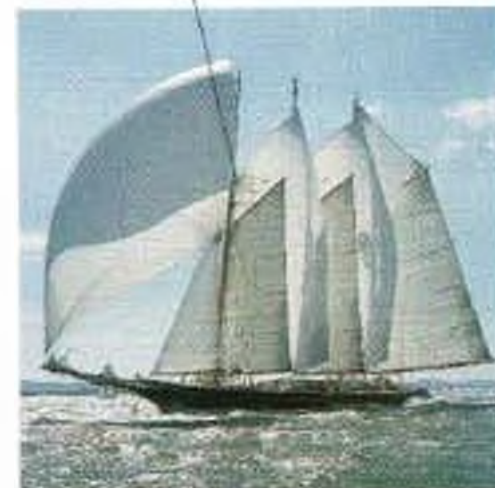

sailboat • le voilier • das
Segelboot • el barco de vela
• la barca a vela

hold
la cale
der Frachtraum
la bodega
la stiva



freighter • le cargo • das
Frachtschiff • el buque de
carga • la nave da trasporto



oil tanker • le pétrolier • der
Öltanker • el buque tanque •
la petroliera



aircraft carrier • le porte-
avions • der Flugzeugträger • el
portaaviones • la portaerei



battleship • le navire de guerre
• das Kriegsschiff • el barco de
guerra • la nave da guerra

conning tower
• le kiosque • der
Kommandoturm • la
falsa torre • la
torretta di comando



submarine • le sous-marin
• das U-Boot • el submarino
• il sottomarino

port • le port • der Hafen • el puerto • il porto

warehouse
l'entrepôt
das Warenlager
la bodega
il magazzino

crane
la grue
der Kran
la grúa
la gru

forklift
le chariot élévateur
der Gabelstapler
la carretilla elevadora
il carrello elevatore

access road
la route d'accès
die Zufahrtsstraße
la via de acceso
la strada di accesso

customs house
le bureau des douanes
das Zollamt
las aduanas del puerto
l'ufficio della dogana



container
le conteneur
der Container
el contenedor
il container

dock
le dock
das Dock
la dársena
il bacino

quay
le quai
der Kai
el muelle
la banchina

cargo
la cargaison
die Fracht
la carga
il carico

ferry terminal
le terminal de ferrys
der Fährterminal
la terminal del ferry
il terminale dei traghetti

ferryboat
le ferry
die Fähre
el ferry
il traghetto



containerport • le port de conteneurs • der Containerhafen • el muelle comercial • il porto per container

ticket office
le guichet
der Fahrkartenschalter
la ventanilla de boletos
la biglietteria

passenger
le passager
der Passagier
el pasajero
il passeggero



passenger port • le port de passagers • der Passagierhafen • el muelle de pasajeros • il porto per passeggeri

net
le filet
das Netz
la red
la rete

fishing boat
le bateau de pêche
das Fischerboot
el barco pesquero
la barca da pesca

mooring
les amarres
die Verankerung
el punto de amarre
l'ormeggio



marina • la marina • die Marina • el puerto deportivo • il porto turistico



harbor • le port • der Hafen • el puerto • il porto

fishing port • le port de pêche • der Fischereihafen • el puerto pesquero • il porto da pesca



pier • l'embarcadère • der Pier • el embarcadero • il pontile



jetty • la jetée • der Landungssteg • el espigón • il molo



shipyard • le chantier naval • die Werft • el astillero • il cantiere navale



lantern
le feu
die Laterne
la lámpara
la luce



buoy • la bouée • die Boje • la boya • la boa

coast guard
le garde-côte
die Küstenwache
el guardacostas
il guardacoste

harbormaster
le capitaine de port
der Hafenmeister
el capitán del puerto
il capitano di porto

drop anchor (v)
jeter l'ancre
den Anker werfen
anclar
mollare l'ancora

dry dock
la cale sèche
das Trockendock
el dique seco
il bacino di carenaggio

moor (v)
mouiller
festmachen
amarrar
ormeggiare

dock (v)
se mettre à quai
anlegen
atracar
entrare in bacino

board (v)
embarquer
an Bord gehen
embarcar
imbarcare

disembark (v)
débarquer
von Bord gehen
desembarcar
sbarcare

set sail (v)
prendre la mer
auslaufen
zarpar
salpare

lighthouse • le phare • der Leuchtturm • el faro • il faro

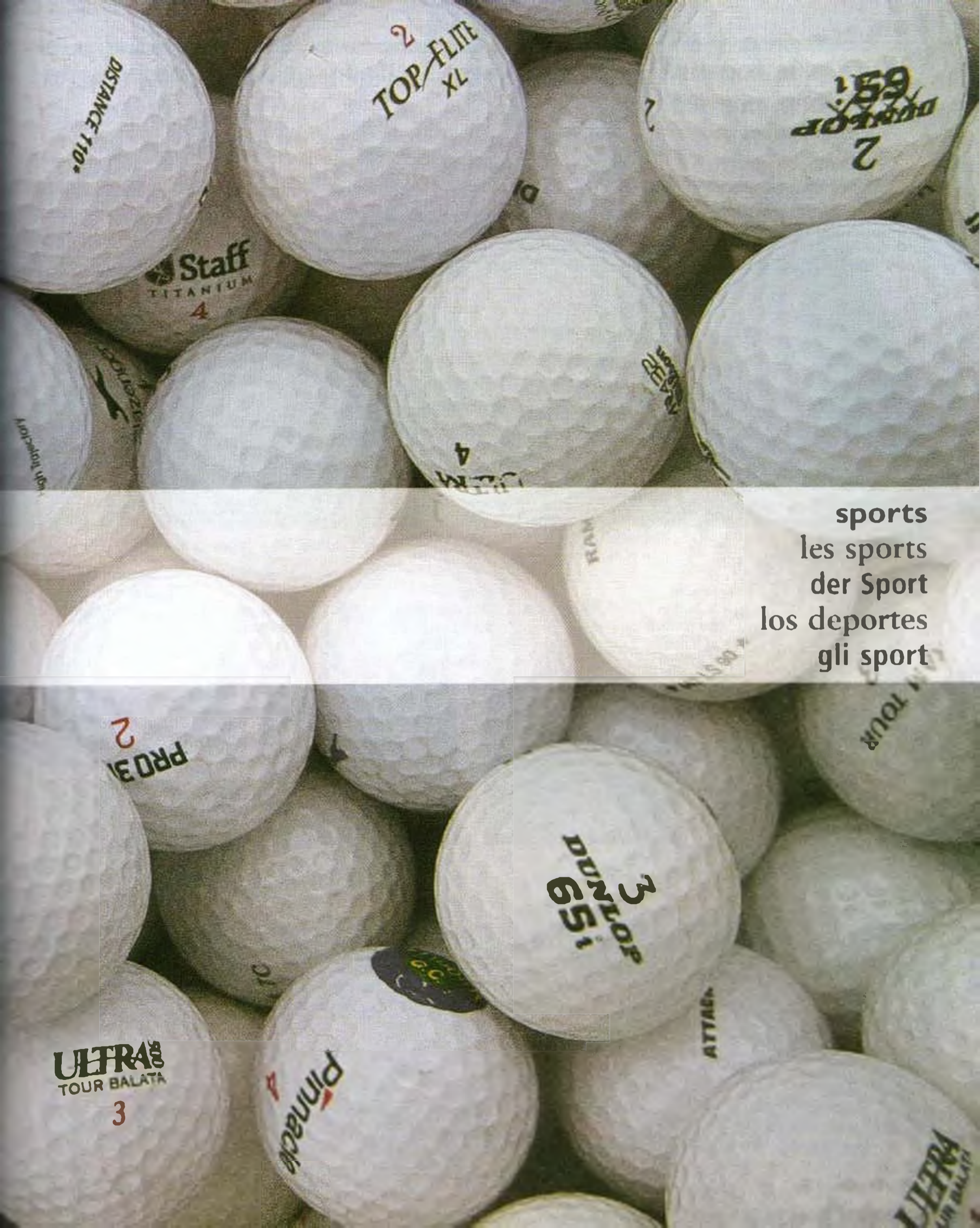

sports
les sports
der Sport
los deportes
gli sport

ULTRA 3000
TOUR BALATA
3

Pinnacle
4

DUNLOP
651
3

PRO 3
2

TOP-FLITE
XL
2

DUNLOP
651
2

Staff
TITANIUM
4

ULTRA
4

ULTRA
TOUR

ATTACH

ULTRA
TOUR

football • le football américain • der Football • el fútbol americano
• il football americano

goalpost

le poteau
der Torpfosten
el poste de la porteria
il palo della porta

sideline

la ligne de touche
die Seitenlinie
la línea de banda
la linea laterale

referee

le juge de ligne
der Linienrichter
el juez de linea
il giudice di linea

goal line

la ligne de but
die Torlinie
la línea de gol
la linea del gol



football field • le terrain • das Spielfeld
• el campo • il campo

end zone
la zone de fond
die Endzone
la zona final
il fondo campo

football
le ballon
der Football
el balón
il pallone

pads
les protections
das Polster
las rodilleras
le ginocchiere

helmet
le casque
der Helm
el casco
il casco

cleat
la botte
der Stiefel
los tenis
lo scarpino



football player • le joueur de
football • der Footballspieler
• el jugador • il giocatore

tackle (v) • tacler • angreifen
• taclar • placcare

pass (v) • faire une passe
• den Ball abgeben • pasar
• passare

catch (v) • attraper • fangen
• atrapar • prendere

time out
le temps mort
die Auszeit
el tiempo fuera
il time-out

team
l'équipe
die Mannschaft
el equipo
la squadra

defense
la défense
die Verteidigung
la defensa
la difesa

cheerleader
la majorette
der Cheerleader
la porrista
la cheerleader

What is the score?
Où en est le match?
Wie ist der Stand?
¿Cómo van?
A quanto stanno?

fumble
la prise de ballon maladroite
das unsichere Fangen des Balls
el balón perdido
il fumble

attack
l'attaque
der Angriff
el ataque
l'attacco

score
le score
der Spielstand
la puntuación
il punteggio

touchdown
le but
der Touchdown
el intento
il touch-down

Who is winning?
Qui est-ce qui gagne?
Wer gewinnt?
¿Quién va ganando?
Chi vince?

rugby • le rugby • das Rugby • el rugby • il rugby

goal
le hut
das Tor
la porteria
la porta

in-goal area
la surface de hut
der Torraum
la zona de marca
l'area della porta

touch line
la ligne de touche
die Seitenlinie
la linea de banda
la linea di touch

flag
le drapeau
die Fahne
la bandera
la bandierina

dead ball line
la ligne de ballon mort
die Feldauslinie
la linea de fondo
la linea di palla morta

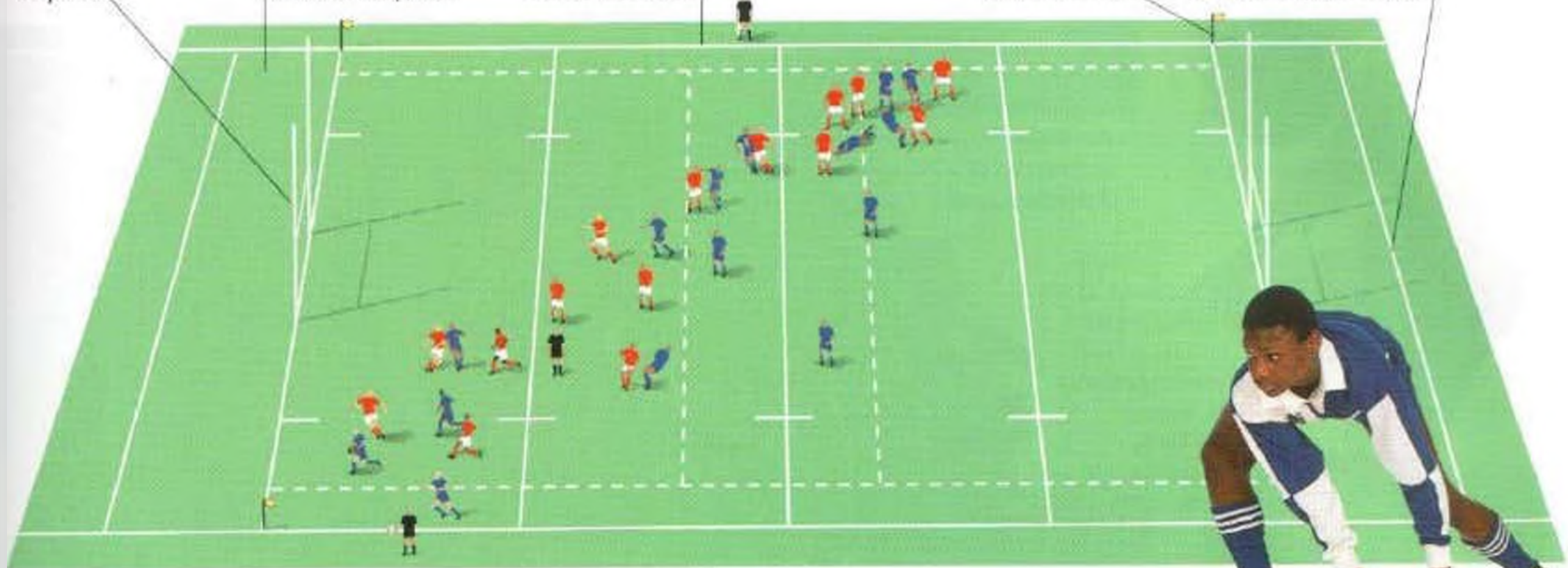

rugby field • le terrain de rugby • das Spielfeld • el campo de rugby • il campo



throw (v) • lancer • werfen
• lanzar • tirare



ball
le ballon
der Rugbyball
el balón
il pallone

kick (v) • botter • kicken
• patear • calciare



rugby uniform
le maillot de rugby
das Rugbytrikot
el uniforme de rugby
la camicetta da rugby

pass (v) • faire une passe
• den Ball abgeben • pasar
• passare



tackle (v) • tacler • angreifen
• taclear • placcare



try • l'essai • der Versuch
• el intento • la meta



player
le joueur
der Rugbyspieler
el jugador
il giocatore

ruck • la mêlée ouverte • das offene Gedränge • la abierta • il ruck



scrum • la mêlée • das Gedränge • la cerrada • la mischia

soccer • le football • der Fußball • el fútbol • il calcio



soccer ball
le ballon
der Fußball
el balón
il pallone

forward
l'avant
der Mittelstürmer
el delantero
l'attaccante

referee
l'arbitre
der Schiedsrichter
el árbitro
l'arbitro

center circle
le cercle central
der Mittelkreis
el círculo central
il centro campo

goalkeeper
le gardien de but
der Torwart
el portero
il portiere

soccer uniform
la tenue
der Dress
el uniforme
la divisa



soccer player • le joueur de foot
• der Fußballspieler • el futbolista
• il calciatore

soccer field • le terrain • das Fußballfeld • el campo de fútbol • il campo di calcio

goalpost
le poteau
der Torpfosten
el poste
il palo

net
le filet
das Tornetz
la red
la rete

crossbar
la barre transversale
die Querlatte
el larguero
la traversa



goal • le but • das Tor • el gol • il gol



dribble (v) • dribbler • dribbeln
• regatear • palleggiare



head (v) • faire une tête
• köpfen • cabecear
• colpire di testa



wall
le mur
die Mauer
la barrera
il muro

free kick • le coup franc • der Freistoß • el tiro libre • il calcio di punizione



throw-in • la rentrée en touche
• der Einwurf • el saque de banda • la rimessa in gioco



kick (v) • botter • kicken
• patear • calciare



cleat
la botte
der Fußballschuh
los tacos
lo scarpino

pass (v) • faire une passe
• den Ball abgeben • mandar un pase • passare



shoot (v) • shooter • schießen
• tirar • tirare



save (v) • sauver • halten
• parar • parare



tackle (v) • tacler • angreifen
• hacer una entrada
• contrastare

<p>stadium le stade das Stadion el estadio lo stadio</p>	<p>foul la faute das foul la falta il fallo</p>	<p>yellow card le carton jaune die gelbe Karte la tarjeta amarilla il cartellino giallo</p>	<p>league le championnat die Liga la liga il campionato</p>	<p>extra time la prolongation die Verlängerung el tiempo extra il tempo supplementare</p>
<p>score a goal (v) marquer un but ein Tor schießen marcar un gol segnare</p>	<p>corner le corner der Eckball el tiro de esquina il calcio d'angolo</p>	<p>offside l'hors-jeu das Abseits el fuera de juego il fuorigioco</p>	<p>draw l'egalité das Unentschieden el empate il pareggio</p>	<p>substitute le remplaçant der Ersatzspieler el reserva il sostituto</p>
<p>penalty le penalty der Elfmeter el penalty il rigore</p>	<p>red card le carton rouge die rote Karte la tarjeta roja il cartellino rosso</p>	<p>send off l'expulsion der Platzverweis la expulsión l'espulsione</p>	<p>half-time la mi-temps die Halbzeit el descanso l'intervallo</p>	<p>substitution le remplacement die Auswechslung el cambio la sostituzione</p>

hockey • le hockey • das Hockey • el hockey • l'hockey

ice hockey • le hockey sur glace • das Eishockey • el hockey sobre hielo • l'hockey su ghiaccio

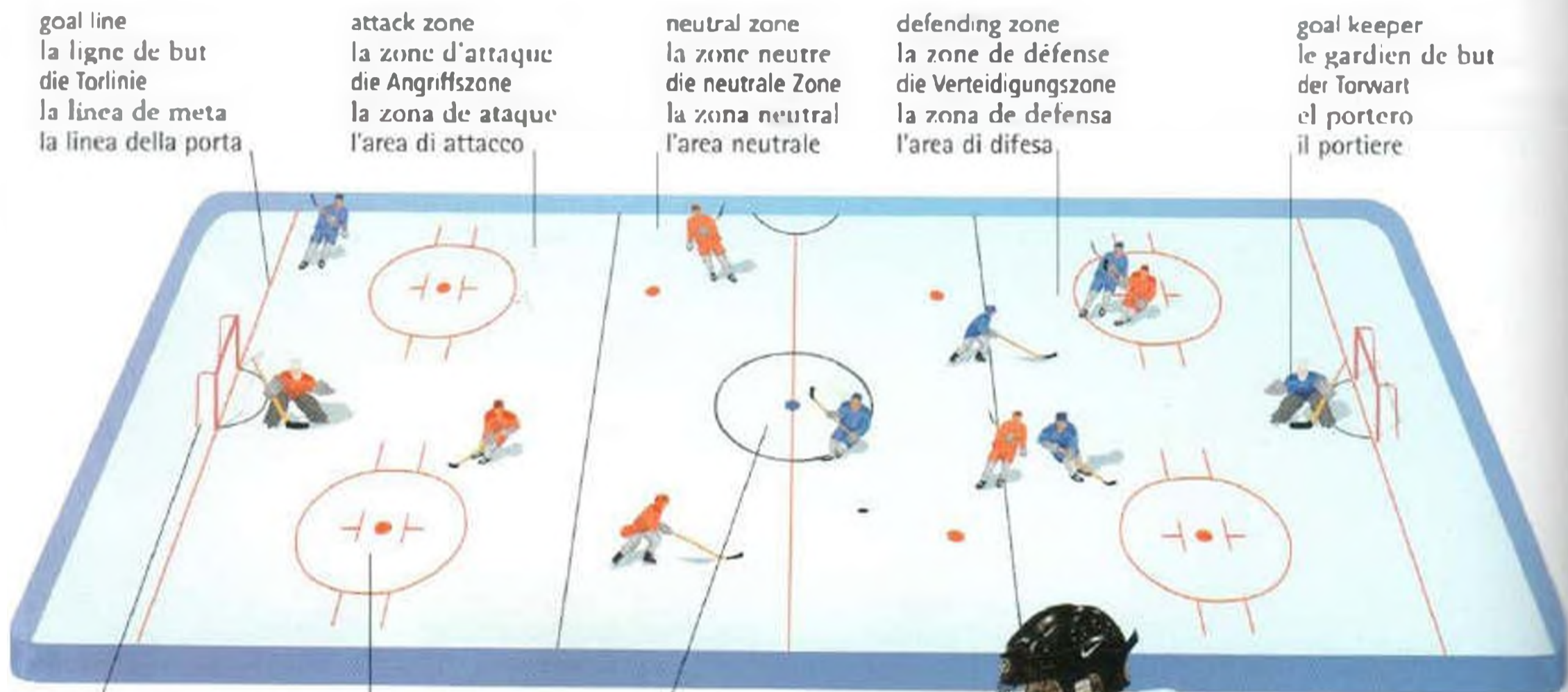

goal
le but
das Tor
la porteria
la porta

face-off circle
le cercle de mise en jeu
der Anspielkreis
el círculo de face-off
il circolo di confronto

centre circle
le cercle central
der Mittelkreis
el círculo central
il cerchio centrale

ice hockey rink • la patinoire • die Eisfläche • la pista de hockey sobre hielo • la pista da hockey su ghiaccio

field hockey • le hockey • das Hockey
• el hockey sobre pasto • l'hockey sull'erba

hockey stick
la crosse de hockey
der Hockeyschläger
el palo de hockey
la mazza da hockey



glove
le gant
der Handschuh
el guante
il guanto

pad
la protection
das Polster
la hombrera
il parastinchi

stick
la crosse
der Schläger
el palo
la mazza

ice skate
le patin à glace
der Schlittschuh
el patin de cuchilla
il pattino



ice hockey player • le hockeyeur • der Eishockeyspieler • el jugador de hockey sobre hielo • il giocatore di hockey su ghiaccio



skate (v) • patiner
• Schlittschuh laufen • patinar
• pattinare

hit (v) • frapper • schlagen
• golpear • colpire

cricket • le cricket • das Kriicket • el criquet • il cricket

wicket
le guicher
das Kriicketor
el rastrillo
il wicket

pitch
le terrain de cricket
die Spielbahn
el campo de criquet
il campo di cricket

batsman
le batteur
der Schlagmann
el bateador
il battitore

crease
la ligne d'envoi
die Wurflinie
la línea del bateador
la línea

boundary line
la limite du terrain
die Spielfeldgrenze
la línea de fondo
il limite

bowler
le lanceur
der Werfer
el lanzador
il lanciatore

stump
le piquet
der Stab
el palo
l'asticella

bat
la batte
das Schlagholz
el bate
la mazza

leg pad • la jambièere
• das Polster
• el protector de la pierna
• il parastinchi

cricket ball
la balle de criquet
der Kriicketball
la pelota de criquet
la pallina da cricket

field (v) • attraper • fangen
• interceptar y devolver
• difendere

wicket-keeper • le gardien de but
• der Torwächter • el guardián del rastrillo • il ricevitore

cricket player • le jouer de cricket • der Kriicketspieler
• el jugador de criquet • il giocatore di cricket

out hors jeu aus fuera fuori	scoreboard le tableau de points die Anzeigetafel el marcador il tabellone dei risultati	umpire l'arbitre der Schiedsrichter el árbitro l'arbitro
---	--	---

basketball • le basket • der Basketball • el baloncesto • la pallacanestro

sideline
la ligne de touche
die Seitenlinie
la línea de banda
la línea lateral

referee
l'arbitre
der Schiedsrichter
el árbitro
l'arbitro

center circle
le cercle central
der Mittelkreis
el círculo central
il dischetto

free-throw line
la ligne de lancer franc
die Freiwurflinie
la línea de tiro libre
la línea di tiro libero

endline
la ligne de bout
die Endlinie
la línea de fondo
la línea di fondo

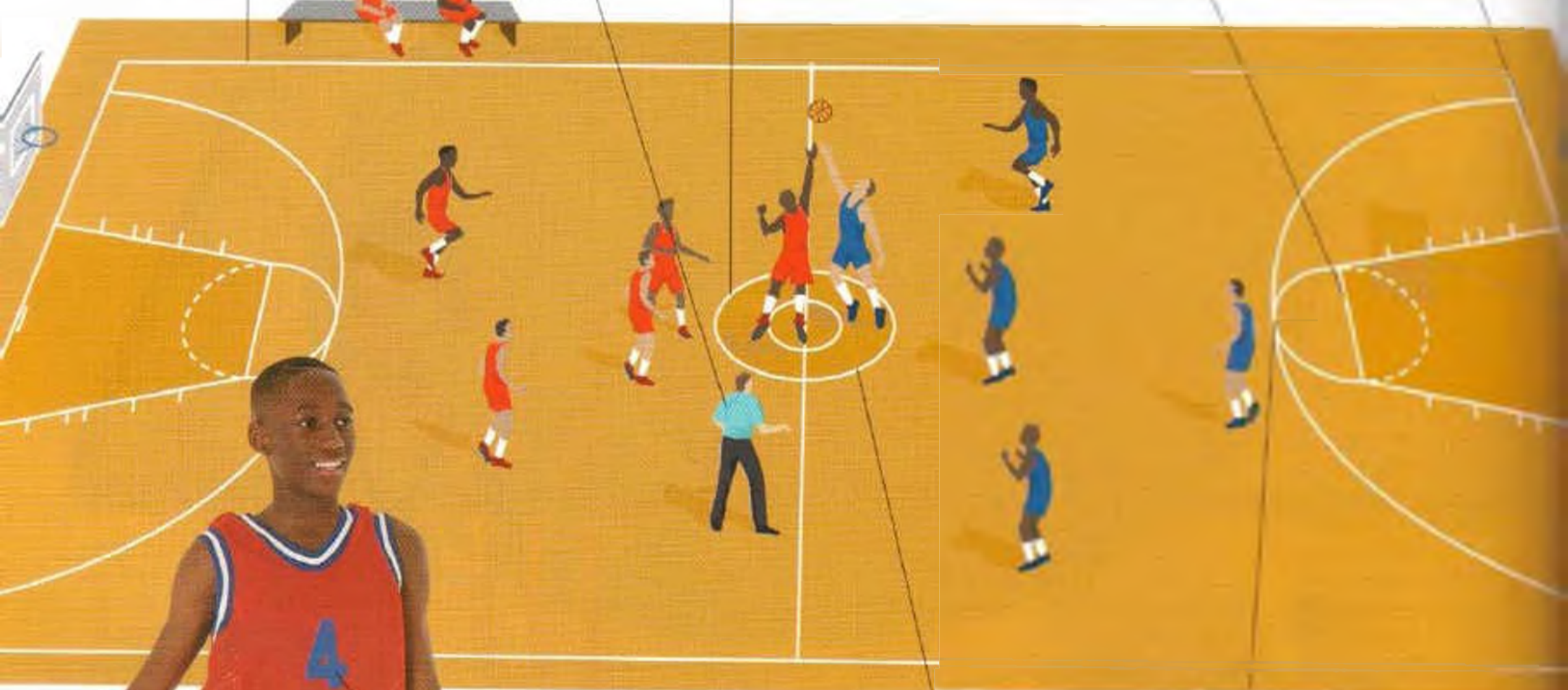

court • le terrain • das Spielfeld
• la cancha • il campo

backboard
le panneau
das Korbbrett
el tablero
il tabellone

number
le numéro
die Spielernummer
el número
il numero

hoop
l'anneau
der Korbring
el aro
l'anello

net
le filet
das Netz
la red
la rete



centerline
la ligne de centre
die Mittellinie
la línea central
la línea di centro

three point line
la ligne de trois points
die Dreipunktlinie
la línea de tres puntos
la línea dei tre punti

ball
le ballon
der Basketball
el balón
il pallone

basketball player • le joueur de basket • der Basketballspieler
• el jugador de baloncesto • il giocatore di pallacanestro

basket • le panier
• der Korb • la canasta
• il canestro

pass
la passe
der Pass
el pase
il passaggio

throw in
la rentrée
der Einwurf
el saque de banda
la rimessa

foul
la faute
das Foul
la falta
il fallo

jump ball
l'entre-deux
der Schiedsrichterball
el salto entre dos
il tiro in sospensione

rebound
le rebond
der Rebound
el rebote
il rimbalzo

out of bounds
hors jeu
aus
fuera de banda
fuori campo

actions • les actions • die Aktionen • las acciones • le azioni



throw (v) • lancer • werfen
• lanzar • tirare



catch (v) • attraper
• fangen • cachar
• acchiappare



shoot (v) • tirer
• schießen • tirar
• tirare



jump (v) • sauter
• springen • saltar
• saltare



dunk (v) • faire un dunk
• einen Dunk spielen
• marcar • segnare



cover (v) • marquer • decken
• marcar • marcare



block (v) • bloquer
• blocken • bloquear
• bloccare



dribble (v) • faire
rebondir • springen lassen
• hotar • rimbalzare

volleyball • le volley • der Volleyball • el vóleibol • la pallavolo

block (v)
bloquer
blocken
bloquear
contrastare

net
le filet
das Netz
la red
la rete

dig (v)
faire une
manchette
baggern
recibir
difendere

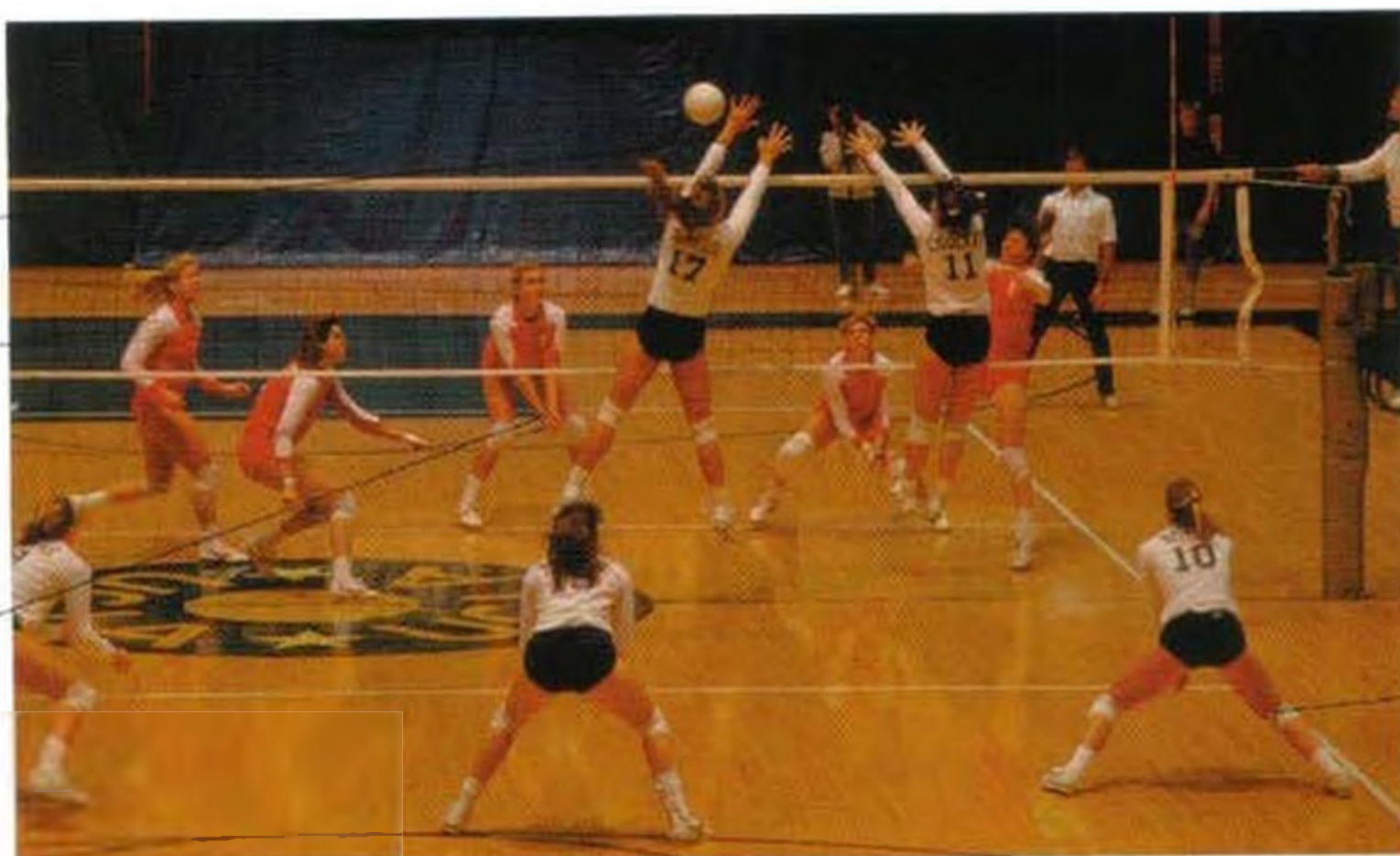

referee
l'arbitre
der Schiedsrichter
el árbitro
l'arbitro

knee support
la genouillère
der Knieschützer
la rodillera
la ginocchiera

court • le terrain • das Spielfeld • la cancha • il campo

baseball • le baseball • der Baseball • el béisbol • il baseball

field • le terrain • das Spielfeld • el campo • il campo

bat
la batte
die Keule
el bate
la mazza

helmet
le casque
der Helm
el casco
il casco

left field
le champ gauche
das linke Feld
el exterior izquierdo
il campo sinistro

infield
le champ intérieur
das Innenfeld
el interior
il campo interno

center field
le champ central
das Mittelfeld
el centro del campo
il centrocampo



baseman
l'homme de base
der Malspieler
el base
il giocatore di base

pitcher's mound
le mont du lanceur
die Werferplatte
el montículo del pitcher
la pedana di lancio

home plate
la base du batteur
das Schlagmal
el home
la base di battuta

batter • le batteur • der Schlagmann • el bateador • il battitore

inning
le tour de batte
das Inning
el turno
il turno di battuta

safe
sauf
in Sicherheit
safe
salvo

strike
le coup manqué
der Schlagfehler
el strike
lo strike

run
le point
der Lauf
la carrera
il giro

out
hors jeu
aus
fuera
fuori

foul ball
la fausse balle
der ungültige Schlag
el foul
il fallo



ball
la balle
der Baseball
la bola
la palla



glove • le gant • der Handschuh
• la manopla • il guantone

mask • le masque • die Schutzmaske • la careta
• la maschera

outfield
le champ extérieur
das Außenfeld
el exterior
il campo esterno

right field
le champ droit
das rechte Feld
el exterior derecho
il campo destro

foul line
la ligne de pénalité
die Foullinie
la línea de falta
la línea di fallo

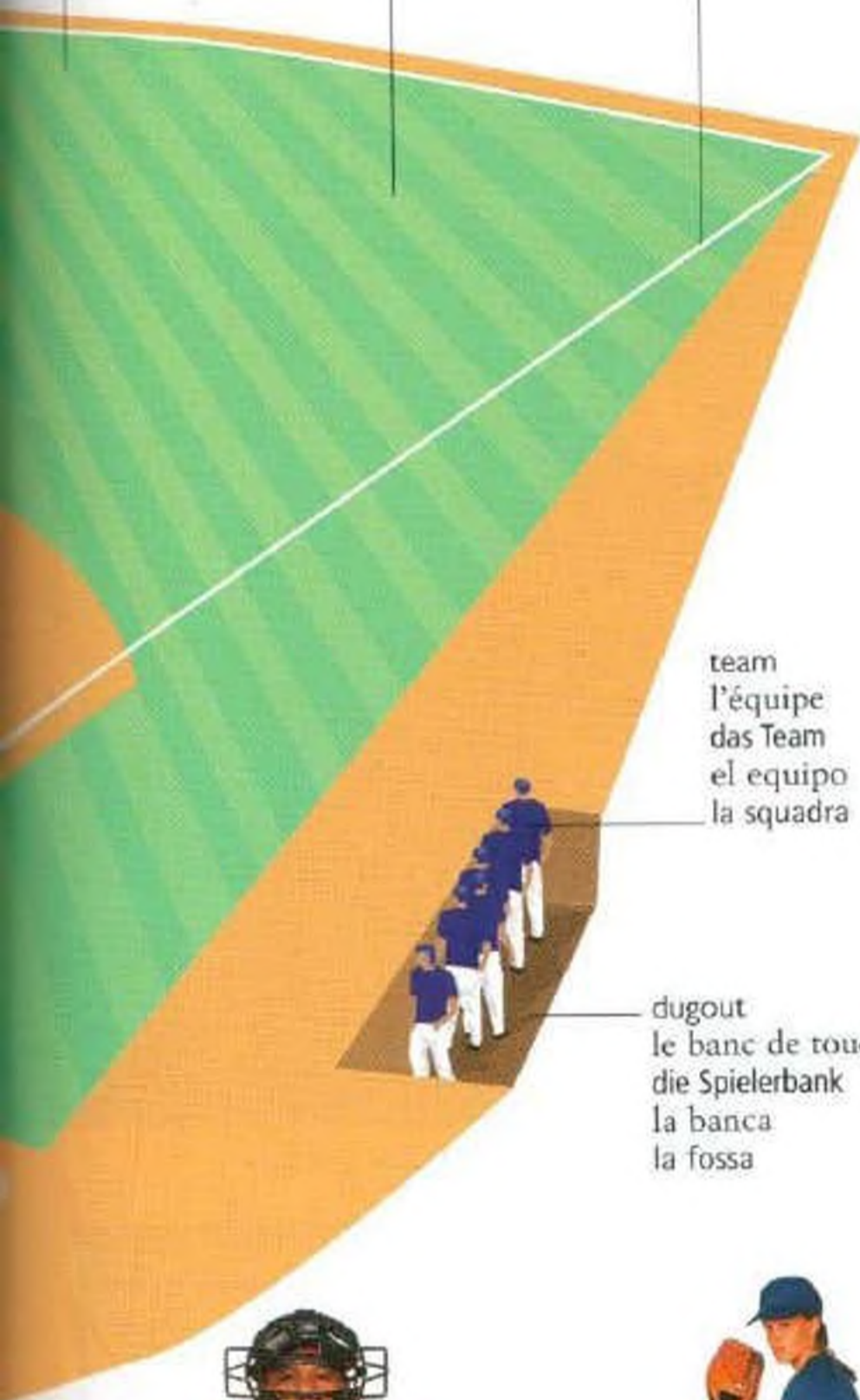

team
l'équipe
das Team
el equipo
la squadra

dugout
le banc de touche
die Spielerbank
la banca
la fossa

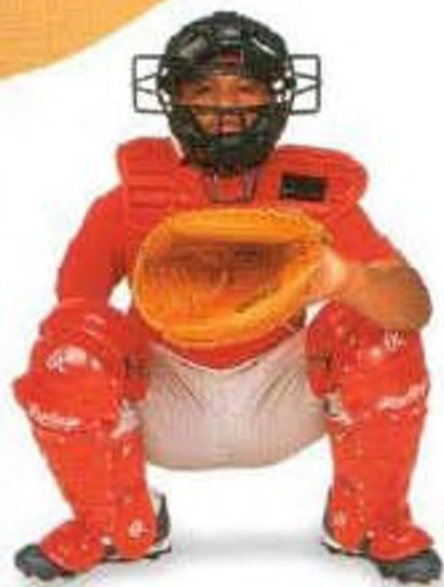

catcher • le receveur
• der Fänger • el catcher
• il ricevitore



pitcher • le lanceur • der
Werfer • el pitcher • il pitcher

actions • les actions • die Aktionen • las acciones
• le azioni



throw (v) • lancer • werfen
• lanzar • lanciare



catch (v) • attraper • fangen
• atrapar • acchiappare



run (v) • courir • rennen
• correr • correre



field (v) • être en défense
• als Fänger spielen • defender
• difendere

slide (v)
glisser
rutschen
harrer
scivolare



tag (v) • courser • hinterherlaufen • perseguir • inseguire

pitch (v)
lancer
werfen
lanzar
servire



bat (v)
harrer
schlagen
hatear
battere

umpire
l'arbitre
der Schiedsrichter
el umpire
l'arbitro



play (v) • jouer • spielen • jugar • giocare

tennis • le tennis • das Tennis • el tenis • il tennis

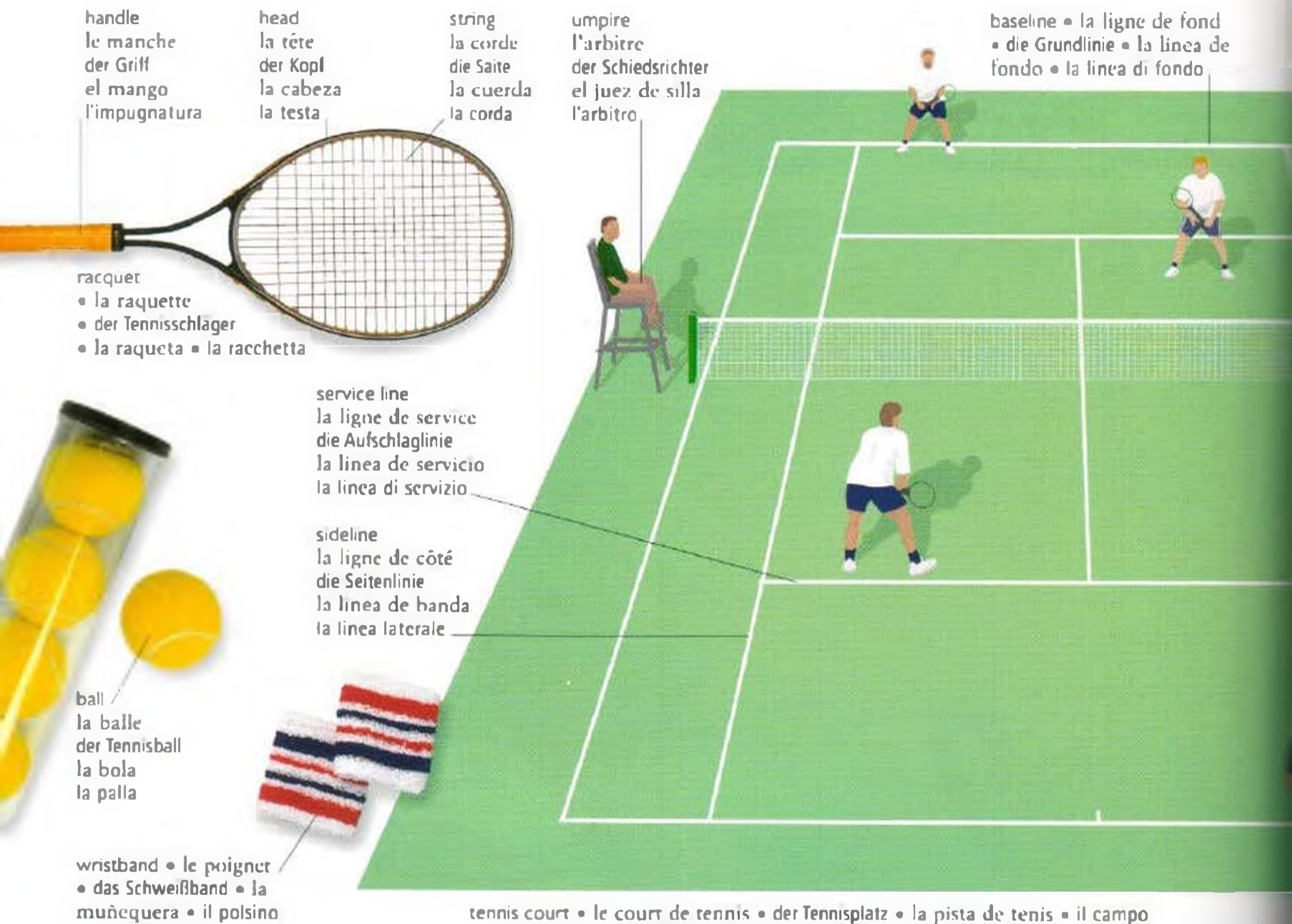

singles
le simple
das Einzel
el singles
il singolare

set
le ser
der Satz
el set
il set

deuce
l'égalité
der Einstand
cuarenta iguales
il deuce

fault
la faute
der Fehler
la falta
il fallo

slice
le slice
der Slice
el tiro con efecto
il taglio

spin
l'effet
der Spin
el efecto
l'avvitamento

doubles
le double
das Doppel
los dobles
il doppio

match
le match
das Match
el partido
la partita

advantage
l'avantage
der Vorteil
la ventaja
il vantaggio

ace
l'as
das Ass
el as
l'asso

rally
l'échange
der Ballwechsel
el peloteo
il palleggio

linesman
le juge de ligne
der Linienrichter
el juez de línea
il giudice di linea

game
le jeu
das Spiel
el juego
il gioco

tiebreaker
le tiebreak
der Tiebreak
el tiebreak
il tiebreak

love
zéro
null
nada
a zero

dropshot
l'amorri
der Stoppball
la dejada
la smorzata

let!
net!
Netz!
¡red!
colpo nullo!

championship
le championnat
die Meisterschaft
el campeonato
il campionato

net
le filet
das Netz
la red
la rete

smash
le smash
der Schmetterball
el remate
la schiacciata

ballboy
le ramasseur de balles
der Balljunge
el recogebolas
il raccattapalle

serve (v)
servir
aufschlagen
sacar
battere il servizio

tennis shoes
• les tennis
• die Tennisschuhe
• los tenis • le
scarpe da tennis

player • le joueur • der Tennisspieler • el jugador • il giocatore

strokes • les coups • die Schläge • los golpes • i colpi



serve • le service • der
Aufschlag • el servicio
• il servizio



volley • la volée • der Volley
• la volea • il palleggio



return • le retour • der Return
• el resto • il ritorno



lob • le lob • der Lob
• el globo • la schiacciata



forehand • le coup droit
• die Vorhand • el derecho
• il dritto



backhand • le revers
• die Rückhand • el revés
• il rovescio

racquet games • les jeux de raquette • die Schlägerspiele • los juegos de raqueta • i giochi con la racchetta

shuttlecock
le volant
der Federball
el gallo
il volano



badminton • le hadminton
• das Badminton • el
bádminton • il badminton

bat • la raquette •
der Tischtennisschläger
• la raqueta
• la racchetta



table tennis • le tennis de
table • das Tischtennis • el
ping-pong • il ping pong



squash • le squash • das
Squash • el squash • lo
squash



racquetball • le racquetball
• der Racquetball • el
racketball • il racquetball

golf • le golf • das Golf • el golf • il golf

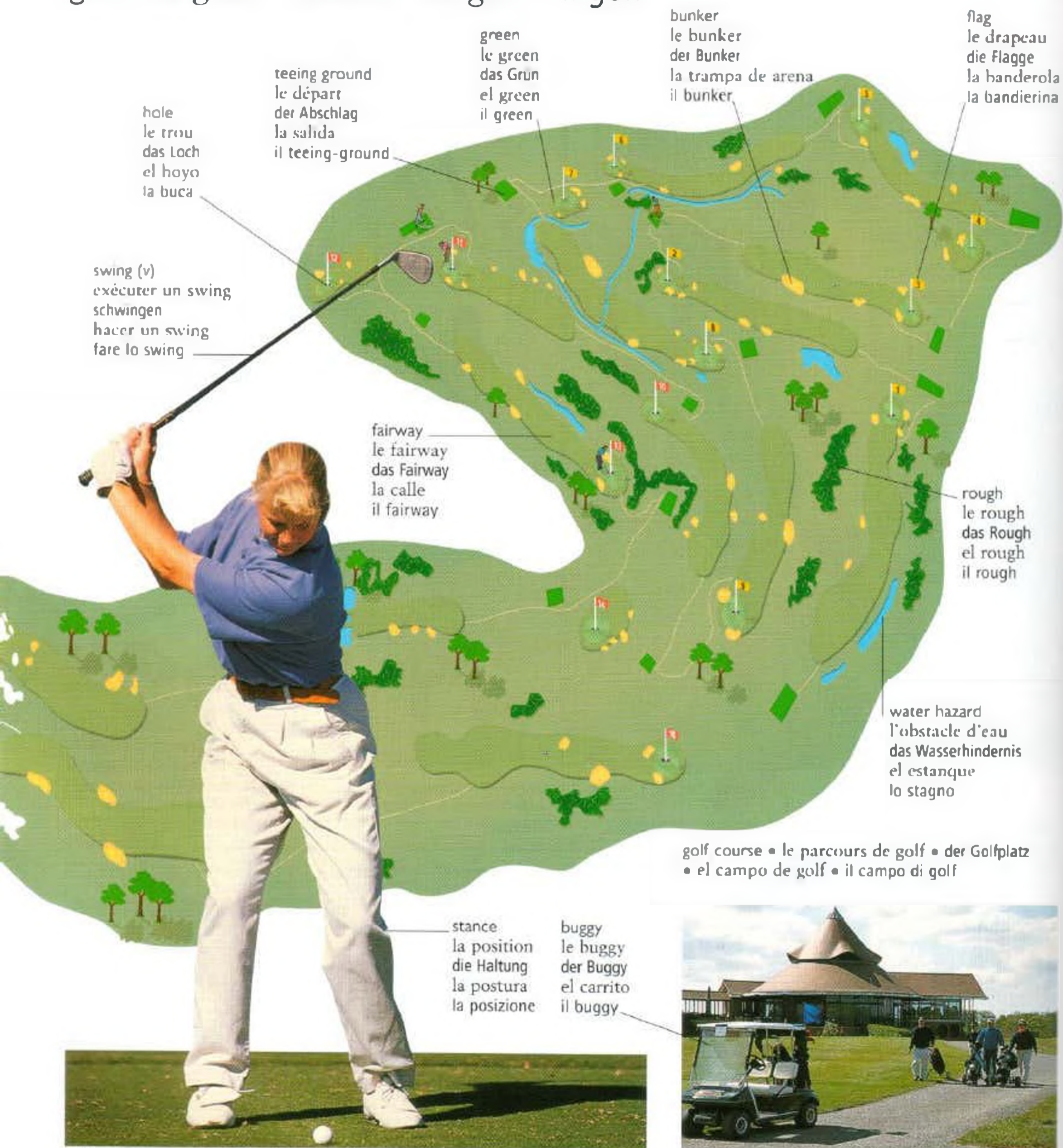

hole
le trou
das Loch
el hoyo
la buca

teeing ground
le départ
der Abschlag
la salida
il teeing-ground

green
le green
das Grün
el green
il green

bunker
le bunker
der Bunker
la trampa de arena
il bunker

flag
le drapeau
die Flagge
la banderola
la bandierina

swing (v)
exécuter un swing
schwingen
hacer un swing
fare lo swing

fairway
le fairway
das Fairway
la calle
il fairway

rough
le rough
das Rough
el rough
il rough

water hazard
l'obstacle d'eau
das Wasserhindernis
el estanque
lo stagno

golf course • le parcours de golf • der Golfplatz
• el campo de golf • il campo di golf

stance
la position
die Haltung
la postura
la posizione

buggy
le buggy
der Buggy
el carrito
il buggy

golfer • le joueur de golf • der Golfspieler • el golfista • il golfista

clubhouse • le pavillon • das Klubhaus • la casa club • la sede del circolo

equipment • l'équipement • die Ausrüstung • el equipo
• le attrezzature



golf ball
la balle de golf
der Golfball
la bola de golf
la pallina da golf

tee • le tee • der
Aufsatz • el tee • il tee



glove • le gant • der
Handschuh • el guante
• il guanto



umbrella
le parapluie
der Schirm
el paraguas
l'ombrello

golf bag
le sac de golf
die Golftasche
la bolsa de golf
la sacca da golf

spikes
les pointes
die Spikes
los spikes
i chiodi



golf shoe • la chaussure de
golf • der Golfschuh • el zapato
de golf • la scarpa da golf

bag cart • le caddie • der Caddie
• el carrito de golf • il carrellino

golf clubs • les clubs
de golf • die Golf-
schläger • los palos
de golf • le mazze
da golf



wood • le bois • das Holz
• la madera
• la mazza di legno



putter • le putter
• der Putter • el putter
• il putter



iron • le fer • das Eisen
• el fierro • la mazza di
ferro



wedge • la cale
• das Wedge • el wedge
• la mazza ricurva

actions • les actions • die Aktionen • las acciones • le azioni



tee off (v) • partir du
tee • vom Abschlag
spielen • salir •
cominciare la partita



drive (v) • driver
• driven • hacer un
drive • colpire a
distanza



putt (v) • putter
• einlochen • tirar al
hoyo con un putter
• colpire leggermente



chip (v) • cocher
• chippen • hacer
un chip • colpire da
vicino

par
le par
das Par
el par
il par

over par
le over par
das Überpar
el sobre par
l'overpar

handicap
le handicap
das Golfhandicap
el handicap
l'handicap

caddy
le caddie
der Caddie
el caddy
il caddy

stroke
le coup
der Schlag
el golpe
il colpo

backswing
le swing en arrière
der Durchschwung
el backswing
il back-swing

under par
le under par
das Unterpar
el bajo par
l'underpar

hole in one
le trou en un
das Hole-in-One
el hoyo en uno
la buca in uno

tournament
le tournoi
das Golfturnier
el torneo
il torneo

spectators
les spectateurs
die Zuschauer
los espectadores
gli spettatori

practice swing
le swing d'essai
der Übungsschwung
el swing de práctica
lo swing di pratica

line of play
la ligne de jeu
die Spielbahn
la linea de juego
la linea di gioco

track and field • l'athlétisme • die Leichtathletik • el atletismo • l'atletica

lane
le couloir
die Bahn
el carril
la corsia

track
la piste
die Rennbahn
la pista
la pista

finish line
la ligne d'arrivée
die Ziellinie
la línea de meta
il traguardo

starting line
la ligne de départ
die Startlinie
la línea de salida
la línea di partenza



field • le terrain • das Feld • el campo • il campo

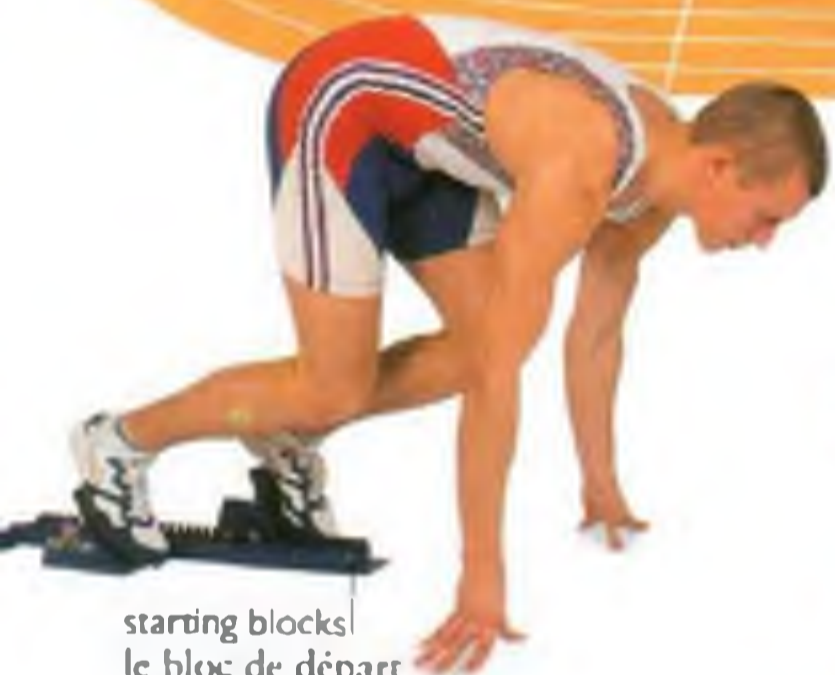

starting blocks
le bloc de départ
der Startblock
el cajón de salida
la pedana di partenza



athlete
l'athlète
die Leichtathletin
la atleta
l'atleta

discus • le disque
• das Diskuswerfen
• el lanzamiento de disco
• il lancio del disco



shotput • le lancement du poids
• das Kugelstoßen
• el lanzamiento de hala
• il lancio del peso



javelin • le javelot • das Speerwerfen
• el lanzamiento de jabalina
• il lancio del giavellotto

sprinter • le sprinter
• der Sprinter • el esprinter
• il velocista

race
la course
das Rennen
la carrera
la gara

record
le record
der Rekord
el récord
il primato

photo finish
le photo-finish
das Fotofinish
la foto final
il fotofinish

pole vault
le saut à la perche
der Stabhochsprung
el salto con pértiga
il salto con l'asta

time
le temps
die Zeit
el tiempo
il tempo

break a record (v)
battre un record
einen Rekord brechen
bater un récord
battere un primato

marathon
le marathon
der Marathon
la maratón
la maratona

personal best
le record personnel
die persönliche Bestleistung
la marca personal
il primato personale



stopwatch • le chronomètre
• die Stoppuhr • el cronómetro
• il cronometro

baton • le bâton
• der Stab • el relevo
• il testimone



relay race • le relais • der Staffellauf • la carrera de relevos • la staffetta

bar • la barre
• die Latte • la barra
• la sbarra



high jump • le saut en hauteur
• der Hochsprung • el salto de altura • il salto in alto



long jump • le saut en longueur • der Weitsprung
• el salto de longitud
• il salto in lungo



hurdles • les haies • der Hürdenlauf • la carrera de vallas • la corsa a ostacoli

gymnastics • la gymnastique • das Turnen • la gimnasia • la ginnastica



horse
le cheval
das Pferd
el caballo
il cavallo

vault • le saut • der Sprung
• el salto • il salto

springboard
le tremplin
das Sprungbrett
el trampolin
la pedana elastica



somersault • le salto
• der Salto • el salto mortal
• la capriola



mat • le tapis • die Matte
• el tapete • la pedana

floor exercises • les exercices
au sol • das Bodenturnen
• los ejercicios de piso
• la ginnastica a corpo libero

gymnast
la gymnaste
die Turnerin
la gimnasta
la ginnasta



beam • la poutre • der Schwebebalken • la viga de equilibrio
• la trave

ribbon • le drapeau
• das Gymnastikband
• el listón • il nastro



cartwheel • la cabriole • die Bodenakrobatik • la voltereta
• la ruota



rhythmic gymnastics • la gymnastique rythmique • die rhythmische Gymnastik • la gimnasia ritmica
• la ginnastica ritmica

horizontal bar
la barre fixe
das Reck
la barra fija
la sbarra

asymmetric bars
les barres asymétriques
der Stufenbarren
las harras asimétricas
le sbarre asimmetriche

rings
les anneaux
die Ringe
las argollas
gli anelli

medals
les médailles
die Medaillen
las medallas
le medaglie

silver
l'argent
das Silber
la plata
l'argento

parallel bars
les barres parallèles
der Barren
las barras paralelas
le parallele

pommel horse
le cheval d'arçons
das Seitpferd
el caballo con arcos
il cavallo

podium
le podium
das Siegerpodium
el podio
il podio

gold
l'or
das Gold
el oro
l'oro

bronze
le bronze
die Bronze
el bronce
il bronzo

combat sports • les sports de combat • der Kampfsport • los deportes de combate • gli sport da combattimento

opponent
l'adversaire
der Gegner
el adversario
l'avversario



guard
le protège-tête
der Kopfschutz
el protector
il casco

glove
le gant
der Handschuh
el guante
il guanto

belt
la ceinture
der Gürtel
el cinturón
la cintura



karate • le karaté • das Karate
• el karate • il karate

tae kwon do • le taekwondo • das Taekwondo • el taekwondo • il tae kwondo



aikido • l'aikido • das Aikido
• el aikido • l'aikido



mask
le masque
die Maske
la careta
la maschera

sword
le sabre
der Säbel
la espada
la sciabola

kendo • le kendo • das Kendo • el kendo • il kendo



judo • le judo • das Judo
• el judo • il judo



kung fu • le kung-fu • das Kung-Fu
• el kung fu • il kung fu



kickboxing • la boxe
thaïlandaise • das Kickboxen
• el full contact • il kickboxing

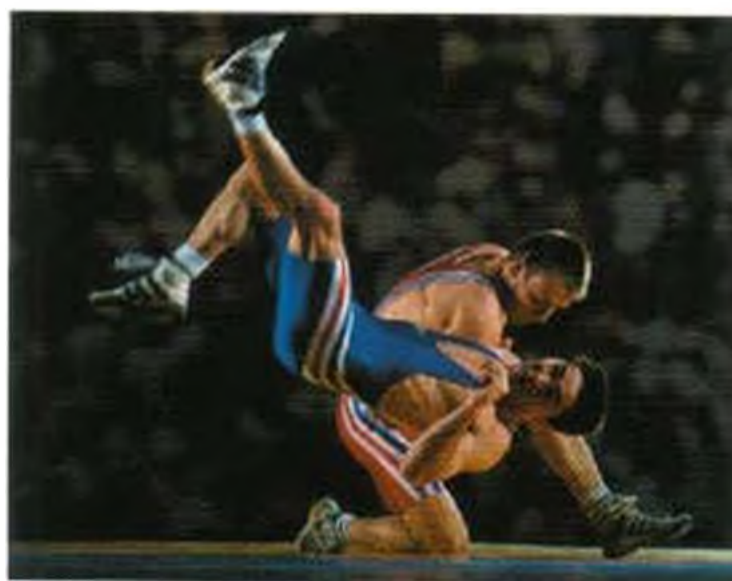

wrestling • la lutte • das Ringen • la lucha
libre • la lotta greco-romana



boxing • la boxe • das Boxen • el boxeo
• il pugilato

actions • les actions • die Techniken • los movimientos • le mosse

fall • la chute • das Fallen
• la caída • la scivolatahold • la prise • der Griff
• el agarre • la presathrow • la projection • der Wurf
• el derribo • la proiezionepin • l'immobilisation • das Fesseln
• la inmovilización • la cadutakick • le coup de pied
• der Seitfußstoß • la patada
• il calciopunch • le coup de poing
• der Stoß • el puñetazo
• il pugnostrike • le coup • der Angriff
• el golpe • il colpochop • le coup • der Hieb
• el golpe • il colpo di tagliojump • le saut • der Sprung
• el salto • il saltoblock • le blocage • der Block
• el bloqueo • la parataboxing ring
le ring
der Boxring
el ring
il ringround
le round
die Runde
el round
il roundfist
le poing
die Faust
el puño
il pugnoblack belt
la ceinture noire
der schwarze Gürtel
el cinturón negro
la cintura neracapoeira
la capoeira
das Capoeira
la capoeira
la capoeiraboxing gloves
les gants de boxe
die Boxhandschuhe
los guantes de boxeo
i guantibout
le combat
der Kampf
el combate
l'incontroknockout
le knock-out
der Knockout
el K.O.
il k.oself-defense
l'autodéfense
die Selbstverteidigung
la defensa personal
l'autodifesasumo wrestling
le sumo
das Sumo
el sumo
il sumomouth guard
le protège-dents
der Mundschutz
el protegedientes
il paradentisparring
l'entraînement
das Sparren
el entrenamiento
l'allenamentopunching bag
le punching-bag
der Sandsack
el saco de arena
il saccomartial arts
les arts martiaux
die Kampfsportarten
las artes marciales
le arti marzialitai-chi
le tai chi
das Tai Chi
el tai-chi
il tai-chi

swimming • la natation • der Schwimmsport • la natación • il nuoto

equipment • l'équipement • die Ausrüstung • el equipo • l'attrezzatura



swim band • la brassière
• der Schwimmflügel
• el flotador de brazo
• il bracciolo



nose clip
la pince pour le nez
die Nasenklemme
la pinza para la nariz
la molletta per il naso



kickboard • la planche
• das Schwimmfloß
• la tabla • la tavoletta



swimsuit • le maillot de bain
• der Badeanzug • el traje de baño
• il costume da bagno

lane
le couloir
die Bahn
el carril
la corsia

water
l'eau
das Wasser
el agua
l'acqua

starting block
le plot de départ
der Startblock
el cajón de salida
il podio di partenza



swimming pool • la piscine • das Schwimmbecken • la alberca • la piscina

swimming cap
• le bonnet de natation
• die Badekappe
• la gorra
• la cuffia

trunks
le slip de bain
die Badehose
el traje de baño
il costume da bagno



swimmer • le nageur • der Schwimmer
• el nadador • il nuotatore

diving board
le tremplin
das Sprungbrett
el trampolin
il trampolino

diver
le plongeur
der Springer
el clavadista
il tuffatore



dive (v) • plonger • springen
• tirarse un clavado • tuffarsi



swim (v) • nager • schwimmen • nadar
• nuotare



turn • le tour • die Kehre • el giro
• la giravolta

styles • les styles • die Schwimmstile • los estilos • gli stili



front crawl • le crawl • das Kraulen • el crol • lo stile libero



breaststroke • la brasse • das Brustschwimmen • el pecho • la rana



backstroke • la nage sur le dos • das Rückenschwimmen
• el dorso • il dorso



butterfly • le papillon • der Butterfly • la mariposa
• la farfalla

stroke
la nage
der Zug
la brazada
la bracciata

kick
le coup de pied
der Stoß
la patada
la gambata

scuba diving • la plongée • das Tauchen • el buceo • il nuoto subacqueo



wetsuit
la combinaison de plongée
der Taucheranzug
el traje de buzo
la tuta subacquea

flipper
la palme
die Schwimmflosse
la aleta
la pinna

weight belt
la ceinture de plomb
der Bleigürtel
el cinturón de pesas
la cintura dei pesi

regulator
le régulateur
der Lungenautomat
el regulador
il regolatore

air cylinder
la bouteille d'air
die Druckluftflasche
el tanque
la bombola

snorkel
le tuba
der Schnorchel
el tubo
il buccaglio

mask
le masque
die Tauchermaske
el visor
la maschera

dive le plongeon der Sprung el clavado il tuffo	racing dive le départ plongé der Startsprung el clavado de salida il tuffo di rincorsa	lockers les casiers die Schließfächer las taquillas gli armadietti	water polo le water-polo der Wasserball el waterpolo la pallanuoto	shallow end le petit bassin das flache Ende la zona poco profunda la parte bassa	cramp la crampe der Krampf el calambre il crampo
high dive le plongeon de haut vol der Turmsprung el clavado il tuffo alto	tread water (v) nager sur place Wasser treten hacer agua tenersi a galla	lifeguard le maître nageur der Bademeister el salvavidas il bagnino	deep end le grand bassin das tiefe Ende la zona profunda la parte profunda	synchronized swimming la nage synchronisée das Synchronschwimmen el nado sincronizado il nuoto sincronizzato	drown (v) se noyer ertrinken ahogarse annegare

sailing • la voile • der Segelsport • la vela • la vela



compass • le compas
• der Kompass • la brújula
• la bussola



anchor • l'ancre • der Anker • el ancla • l'ancora

cleat
le raquet
die Klampe
la escotera
la galloccia

sidedeck
le pont de côté
das Seitendeck
la cubierta
il ponte laterale

headsail
la voile d'avant
die Fock
el foque
la vela di prua



bow
l'avant
der Bug
la proa
la prua

tiller
la barre
die Pinne
la caña del timón
la barra

hull
la coque
der Rumpf
el casco
lo scafo

navigate (v) • naviguer • navigieren • navegar
• navigare



mast
le mât
der Mast
el mastil
l'albero

rigging
le gréement
die Takelung
las jarcias
il sartame

mainsail
la grand-voile
das Großsegel
la vela mayor
la vela di maestra

boom
la bôme
der Baum
la botavara
il boma

stern
l'arrière
das Heck
la popa
la poppa

yacht • le yacht • die Segeljacht • el yate • lo yacht

safety • la sécurité • die Sicherheit • la seguridad • la sicurezza



flare • la fusée éclairante
• die Leuchtrakete • la bengala
• il razzo illuminante



life preserver • la bouée de sauvetage • der Rettungsring
• el salvavidas • il salvagente



life jacket • le gilet de sauvetage • die Schwimmweste
• el chaleco salvavidas • il giubbotto di salvataggio



life raft • le radeau de sauvetage • das Rettungsboot
• la balsa salvavidas • la zattera di salvataggio

watersports • les sports aquatiques • der Wassersport • los deportes acuáticos • gli sport acquatici

rower
le rameur
der Ruderer
el remero
il rematore



oar
la rame
das Ruder
el remo
il remo

kayak
le kayak
das Kajak
el kayak
il kayak



paddle
la pagaie
das Paddel
el remo
la pagaia

row (v) • ramer • rudern • remar • remare

kayaking • le canoë • der Kanusport • el canotaje
• il canottaggio

sail
la voile
das Segel
la vela
la vela

surfboard • la planche • das
Surfbrett • la tabla de surf
• il surf



surfing • le surf • das
Wellenreiten • el surfing
• il surfing

waterski • le ski • der Wasserski
• el esquí • lo sci



waterskiing • le ski nautique
• das Wasserski • el esquí
acuático • lo sci d'acqua



speedboating • le moto-
nautisme • der Schnellbootsport
• la carrera de lanchas
• la corsa in motoscafo

windsurfer
le planchiste
der Windsurfer
el windsurfista
il windsurf



board
la planche
das Surfbrett
la tabla
la tavola

footstrap
la bride
die Fußschlaufe
la cinta para el pie
la presa per il piede

windsurfing • la planche à voile • das Windsurfing • el windsurf
• il windsurfing



rafting • le rafting • das
Rafting • el rafting • rafting



jet-skiing • le jet-ski • der
Wassermotorrad sport • la moto
acuática • l'acquascooter

waterskier
le skieur nautique
der Wasserskifahrer
el esquiador acuático
lo sciatore d'acqua

crew
l'équipage
die Crew
la tripulación
l'equipaggio

wind
le vent
der Wind
el viento
il vento

surf
l'écume
die Brandung
la rompiente
la cresta dell'onda

sheet
l'écoute
die Schot
la escota
la scotta

centerboard
la dérive
das Schwert
la orza
il centro della tavola

surfer
le surfeur
der Surfer
el surfista
il surfista

tack (v)
louvoyer
aufkreuzen
virar
bordegiare

wave
la vague
die Welle
la ola
l'onda

rapids
les rapides
das Wildwasser
los rápidos
le rapide

rudder
le gouvernail
das Ruder
el timón
il timone

capsize (v)
chavirer
kentem
volcar
capovolgarsi

horseback riding • l'équitation • der Reitsport • la equitación
• l'equitazione



horseshoe • le fer à cheval
• das Hufeisen • la herradura
• il ferro da cavallo



seat
le siège
der Sitz
la silla
il sedile

sidesaddle • la selle de femme
• der Damensattel • la silla de montar de escaramuza
• la sella da signora

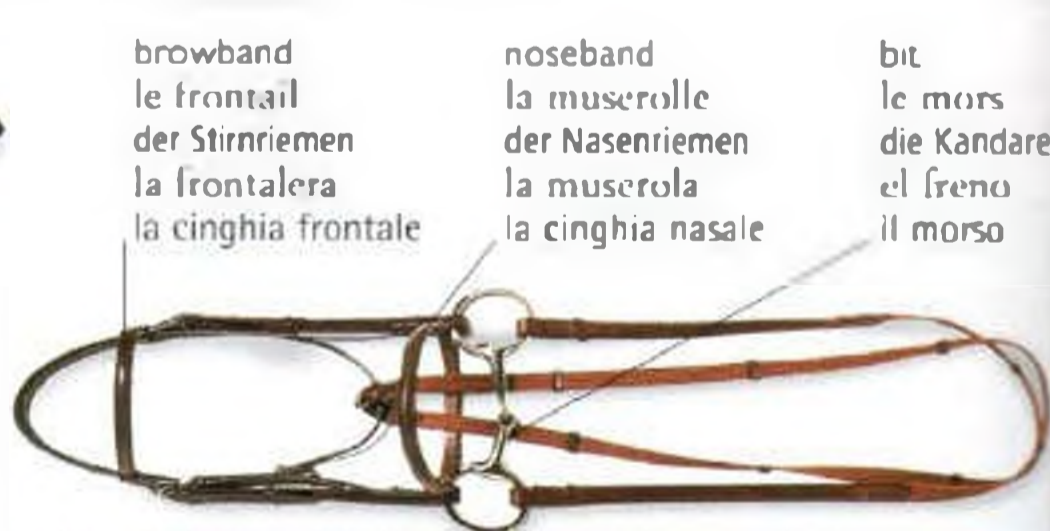

bridle • la bride • das Zaumzeug • la brida • la briglia



riding crop • la cravache • die Reitgerte • la fusta • il frustino

events • les courses • die Veranstaltungen • las modalidades • le corse

racehorse • le cheval de course
• das Rennpferd • el caballo de
carreras • il cavallo da corsa



horse race • la course de chevaux • das
Pferderennen • la carrera de caballos
• la corsa di cavalli

fence • l'obstacle • das Hindernis
• la valla • l'ostacolo



steeplechase • le steeple • das Jagdrennen
• la carrera de obstáculos • la corsa a
ostacoli



harness race • la course de trot
• das Trabrennen • la carrera al trote
• la corsa di calessi



rodeo • le rodéo • das Rodeo • el rodeo
• il rodeo



show jumping • le jumping • das
Springreiten • el concurso de saltos
• il concorso di salto a ostacoli



carriage race • la course attelée
• das Zweispannerrennen • la carrera de
carrozas • la corsa di carrozze



trekking • la randonnée • das Trekking
• el paseo • l'escursione a cavallo



dressage • le dressage • das Dressurreiten
• la doma y monta • il dressage



polo • le polo • das Polo • el polo
• il polo

walk
le pas
der Schritt
el paso
il passo

canter
le petit galop
der Kanter
el medio galope
il piccolo galoppo

jump
le saut
der Sprung
el salto
il salto

halter
le licou
das Halfter
el cabestro
la cavezza

paddock
l'enclos
die Koppel
el cercado
il recinto

flat race
la course de plat
das Flachrennen
la carrera sin obstáculos
la corsa in piano

trot
le trot
der Trab
el trote
il trotto

gallop
le galop
der Galopp
el galope
il galoppo

groom
le valet d'écurie
der Stallbursche
el mozo de cuadra
il palafreniere

stable
l'écurie
der Pferdestall
la cuadra
la stalla

arena
l'arène
der Turnierplatz
el ruedo
l'arena

racecourse
le champs de courses
die Rennbahn
el hipódromo
l'ippodromo

fishing • la pêche • der Angelsport • la pesca • la pesca



sinker • le plomb • das Gewicht • el plomo • il peso

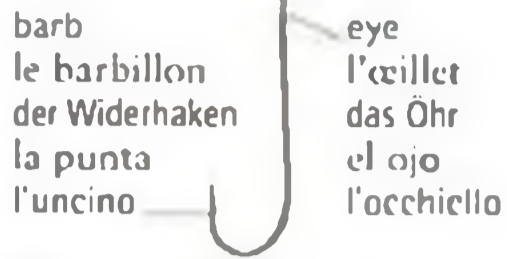

barb
le barbillon
der Widerhaken
la punta
l'uncino

eye
l'œillet
das Ohr
el ojo
l'occhiello



bait • l'amorce • der Köder
• el cebo • l'esca



landing net • l'épuisette
• der Kescher • la red para recoger • la retina



float • le flotteur • die Pose
• el flotador • il galleggiante



fly • la mouche • die Fliege
• la mosca • la mosca



tackle box • la boîte d'équipement • der Spinnerkasten • la caja de aparejos • la scatola degli attrezzi



lure • l'appât • der Köderhaken • el señuelo • l'esca



keep net • la bourriche • der Setzkescher • la red para las capturas • la rete da pesca

line
la ligne
die Schnur
el sedal
la lenza

fishing rod
la canne à pêche
die Angelrute
la caña de pescar
la canna da pesca

reel
le moulinet
die Rolle
el carrete
il mulinello

waders
les bottes de pêche
die Watstiefel
las botas altas de goma
gli stivaloni di gomma

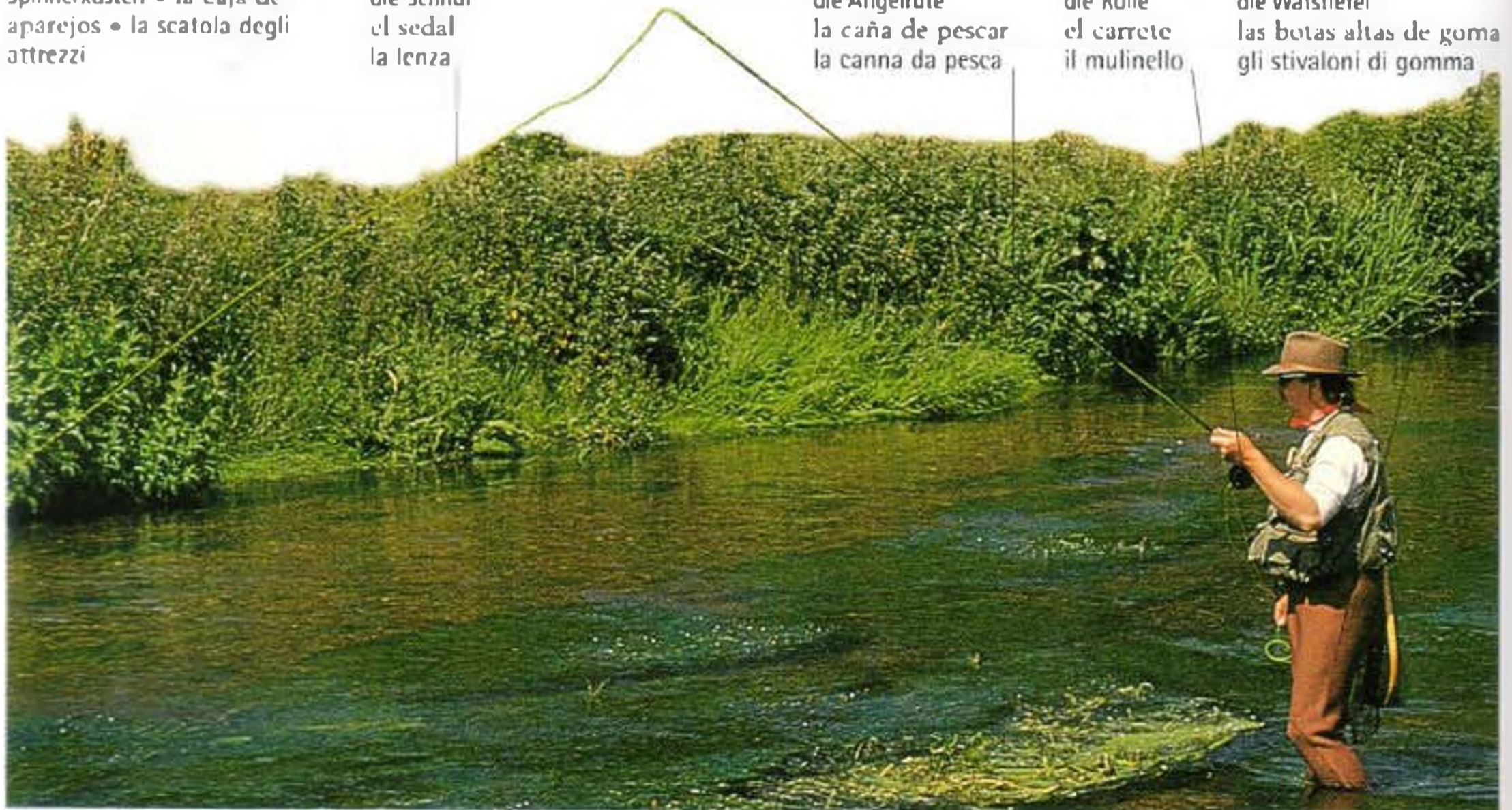

fisherman • le pêcheur • der Angler • el pescador de caña • il pescatore

types of fishing • les genres de pêche • die Fischfangarten • los tipos de pesca • i tipi di pesca



freshwater fishing • la pêche en eau douce • das Süßwasserangeln • la pesca en agua dulce • la pesca in acqua dolce



fly fishing • la pêche à la mouche • das Fliegenangeln • la pesca con mosca • la pesca con la mosca

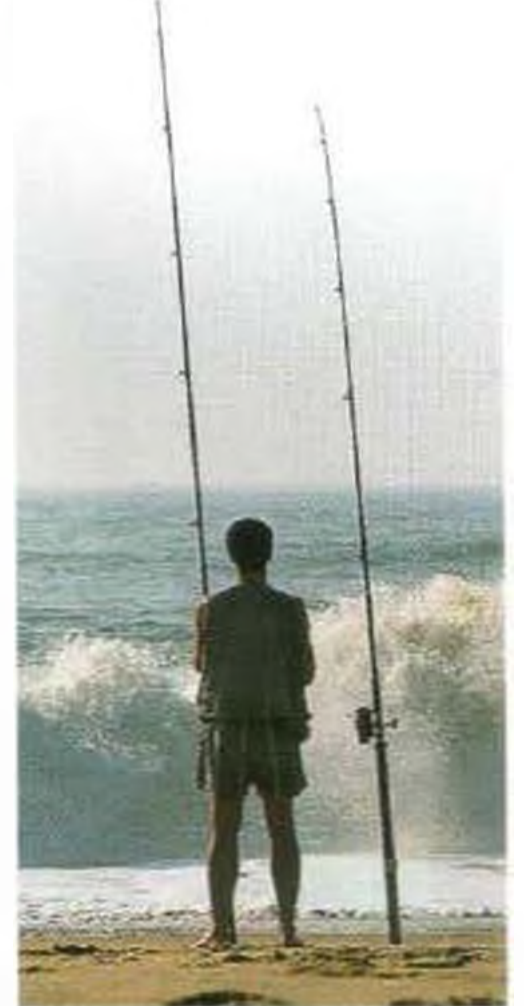

surfcasting • la pêche au lancer en mer • das Brandungsangeln • la pesca en la orilla • la pesca dalla riva



sport fishing • la pêche sportive • das Sportangeln • la pesca deportiva • la pesca sportiva



deep sea fishing • la pêche hauturière • die Hochseefischerei • la pesca de altura • la pesca il alto mare

activities • les activités • die Aktivitäten • las acciones • le attività



cast (v) • lancer
• auswerfen • lanzar
• lanciare



catch (v) • attraper
• fangen • atrapar
• prendere



reel in (v) • ramener
• einholen • recoger
• tirare con il mulinello



net (v) • prendre au filet
• mit dem Netz fangen
• atrapar con la red
• pescare con la rete



release (v) • lâcher
• loslassen • soltar
• rilasciare

bait (v)
amorcer
ködern
cebar
fornire di esca

tackle
le matériel de pêche
die Angelgeräte
los aparejos
l'attrezzatura

rain clothes
l'imperméable
die Regenhaut
la ropa impermeable
l'impermeabile

fishing license
le permis de pêche
der Angelschein
la licencia de pesca
la licenza di pesca

creel
le panier de pêche
der Fischkorb
la nasa
la nassa

bite (v)
mordre
anbeißen
picar
abboccare

spool
le tambour
die Rolle
el carrete
la bobina

pole
la perche
die Stake
la pèrtiga
il palo

marine fishing
la pêche maritime
die Seefischerei
la pesca en alta mar
la pesca in mare

spearfishing
la pêche sous-marine
das Speerfischen
la pesca con arpón
la pesca con la fiocina

skiing • le ski • der Skisport • el esquí • lo sci

ski slope • la pente de ski
 • der Skihang • la pista
 • la pista da sci

chairlift
 le télésiège
 der Sessellift
 la telesilla
 la seggiovia

cable car
 la télécabine
 der Kabinenlift
 la góndola
 la funivia

ski suit
 la combinaison de ski
 der Skianzug
 el traje de esquí
 la tuta da sci

ski pole
 le bâton de ski
 der Skistock
 el bastón
 il bastone da sci

glove
 le gant
 der Handschuh
 el guante
 il guanto

ski run
 la piste de ski
 die Skipiste
 la pista de esquí
 la pista da sci

ski boot
 la chaussure de ski
 der Skistiefel
 la bota de esquí
 lo scarpone da sci

ski • le ski • der Ski
 • el esquí
 • lo sci

safety barrier
 • la barrière de sécurité
 • die Sicherheitssperre
 • la barrera de seguridad
 • la transenna di sicurezza

edge • la carre
 • die Kante • el canto
 • la lama

skier • la skieuse • die Skiläuferin
 • la esquiadora • la sciatrice

tip • la pointe • die Spitze
 • la punta • la punta



events • les épreuves • die Disziplinen • las modalidades • le gare



downhill skiing • la descente
• der Abfahrtslauf
• el descenso • la discesa



gate • la porte
• das Tor • el poste
• la porta

slalom • le slalom
• der Slalom • el sláalom
• lo slalom



ski jump • le saut
• der Skisprung • el salto
• il salto



cross country skiing • le ski de randonnée • der Langlauf • el esquí de fondo • lo sci di fondo

winter sports • les sports d'hiver • der Wintersport
• los deportes de invierno • gli sport invernali



ice climbing • l'escalade en glace • das Eisklettern
• la escalada en hielo
• l'arrampicata su ghiaccio



ice skating • le patinage
• das Eislaufen • el patinaje sobre hielo • il pattinaggio su ghiaccio

skate
le patin à glace
der Schlittschuh
el patín
il pattino



figure skating • le patinage artistique • der Eiskunstlauf
• el patinaje artístico
• il pattinaggio artistico

goggles • les lunettes de ski • die Skibrille
• los goggles
• gli occhiali



snowboarding
• le surf des neiges
• das Snowboarding • el snowboarding • lo snowboard



bobsled • le bobsleigh
• der Bobsport • el bobsleigh
• il bob



luge • la luge • das Rennrodeln
• el luge • lo slittino

alpine skiing
le ski alpin
die alpine Kombination
el esquí alpino
lo sci alpino

giant slalom
le slalom géant
der Riesenslalom
el sláalom gigante
lo slalom gigante

off-piste
hors piste
abseits der Piste
fuera de pista
fuoripista

curling
le curling
das Curling
el curling
il curling

dogsledding
le traîneau à chiens
das Hundeschlittenfahren
el trineo con perros
la corsa su slitta trainata da cani

speed skating
le patinage de vitesse
das Eisschnelllauf
el patinaje de velocidad
il pattinaggio di velocità

biathlon
le biathlon
das Biathlon
el biatlón
il biathlon

avalanche
l'avalanche
die Lawine
la avalancha
la valanga



snowmobile • l'autoneige
• das Schneemobil • la moto de nieve • la motoslitta



sledding • la luge • das Schlittenfahren • tirarse en trineo • la corsa su slitta

other sports • les autres sports • die anderen Sportarten • los otros deportes • gli altri sport



glider
le planeur
das Segelflugzeug
el planeador
l'aliante

gliding • le vol plané • das Segelfliegen • el vuelo sin motor
• il volo senza motore

hang-glider
le deltaplane
der Drachen
el ala delta
il deltaplane



hang-gliding • le deltaplane • das Drachenfliegen • el vuelo con ala delta
• il volo in deltaplano



rope
la corde
das Seil
la cuerda
la corda

rock climbing • l'escalade • das Klettern
• la escalada • l'alpinismo in parete



parachute
le parachute
der Fallschirm
el paracaidas
il paracadute

parachuting • le parachutisme • das Fallschirmspringen • el paracaidismo
• il paracadutismo



parasailing • le parapente
• das Gleitschirmfliegen • el parapente
• il parapendio



skydiving • le saut en chute libre • das Fallschirmspringen • el paracaidismo en caída libre • il paracadutismo libero



rappelling • le rappel • das Abseilen
• el rappel • la cordata



bungee jumping • le saut à l'élastique
• das Bungeejumping • el salto bungee
• il bungee jumping



rally driving • le rallye • das Rallyefahren • el rally
• il rally



race-car driver
le coureur automobile
der Rennfahrer
el piloto de carreras
il pilota da corsa

auto racing • la course automobile • der Rennsport
• el automovilismo
• l'automobilismo



motocross • le motocross
• das Motocross • el motocross • il motocross

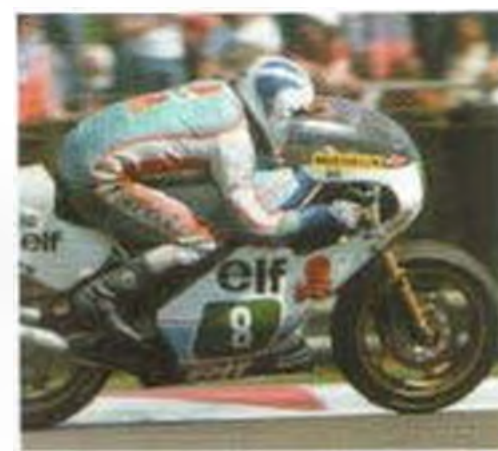

motorbike racing • la course de moto • das Motorradrennen
• el motociclismo • il motociclismo



skateboard
la planche à roulettes
das Skateboard
la patineta
la tavola da skateboard



rollerskate
le patin à roulettes
der Rollschuh
el patin de ruedas
il pattino a rotelle

skateboarding • la planche à roulettes • das Skateboard-fahren • andar en patineta
• lo skate board

roller-skating • le patinage à roulettes • das Rollschuhfahren
• el patinaje • il pattinaggio a rotelle

pin • la quille • der Kegel
• el pino • il birillo

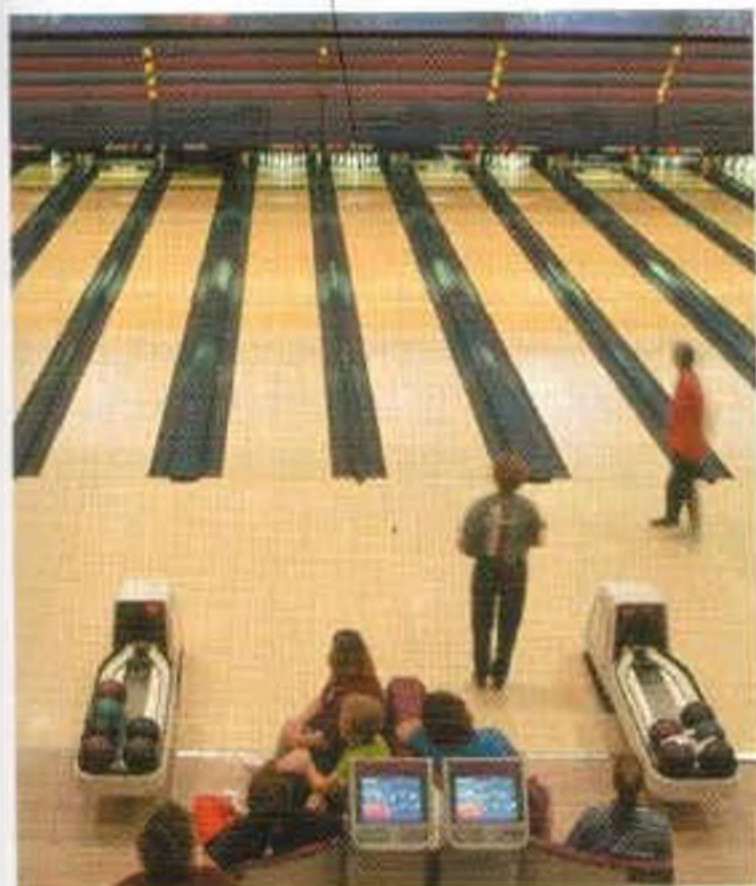

bowling • le bowling • das Bowling • el boliche • il bowling

arrow
la flèche
der Pfeil
la flecha
la freccia

quiver
le carquois
der Köcher
el carcaj
la faretra

bowling ball
la boule de bowling
die Bowlingkugel
la bola de boliche
la palla da bowling

stick
la crosse
der Lacrossschläger
el palo
la mazza



lacrosse • le lacrosse
• das Lacrosse • el lacrosse
• il lacrosse

mask
le masque
die Maske
la máscara
la maschera

foil
le fleuret
das Florett
el florete
il fioretto



fencing • l'escrime
• das Fechten • la esgrima
• la scherma

bow • l'arc • der Bogen
• el arco • l'arco



archery • le tir à l'arc • das Bogenschießen • el tiro con arco • il tiro con l'arco

target • la cible • die Zielscheibe • la diana
• il bersaglio



target shooting • le tir à cible
• das Scheibenschießen • el tiro • il tiro al bersaglio



pool • le billard américain
• das Poolbillard • el pool
• il biliardo



snooker • le billard
• das Snooker • el billar
• lo snooker

fitness • le conditionnement physique • die Fitness • la forma física
• il fitness

gym machine • l'appareil de gym
• das Fitnessgerät • la máquina de ejercicios • la macchina per esercizi

bench • le banc • die Bank
• el banco • la panca

exercise bike
• le vélo d'entraînement
• das Trainingsrad
• la bicicleta
• la cyclette

free weights
les poids
die Gewichte
las pesas
i manubri

bar
la barre
die Stange
la barra
la sbarra

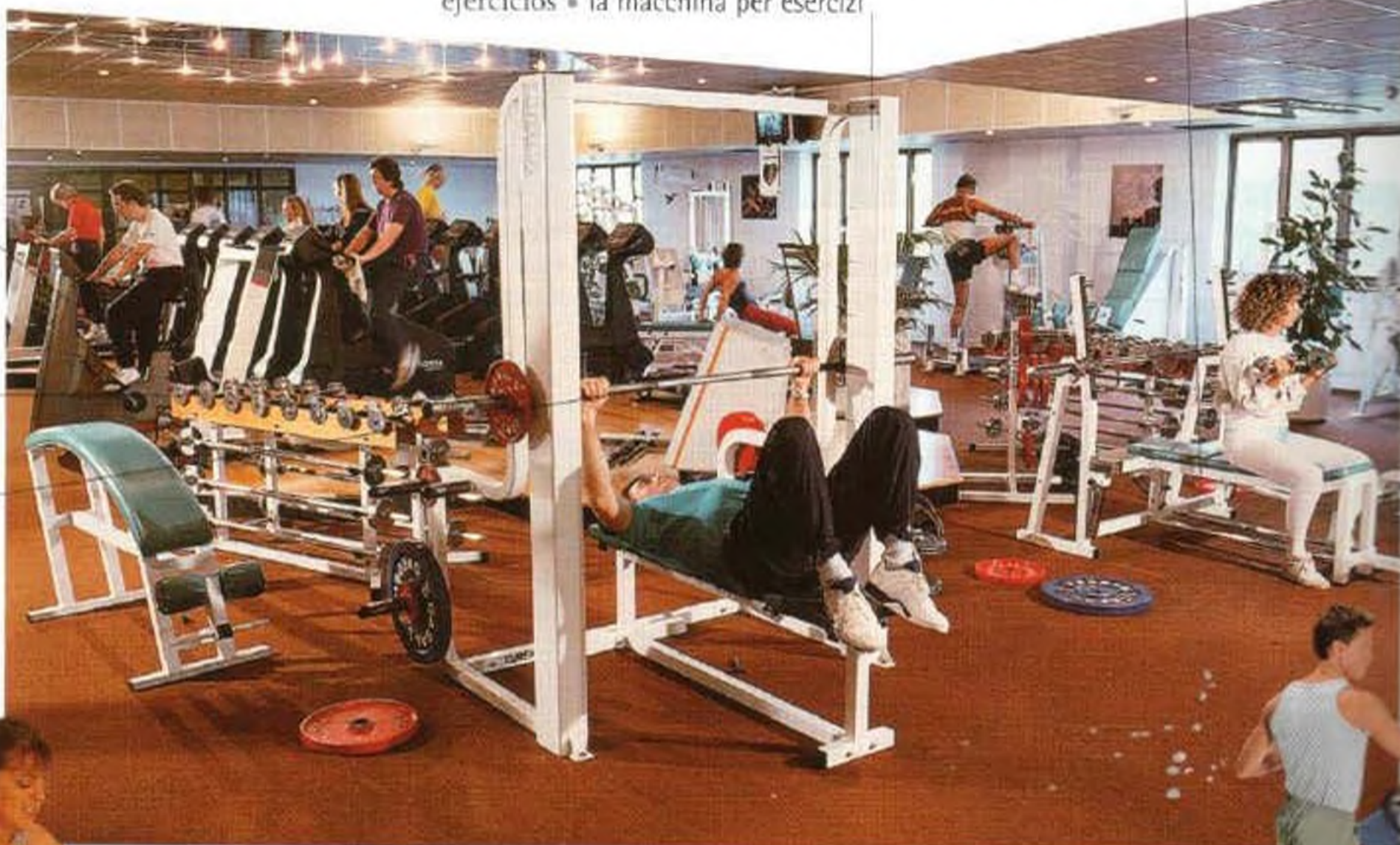

gym • le gymnase • das Fitnesscenter • el gimnasio • la palestra



rowing machine • la machine à ramer • die Rudermaschine
• la máquina de remos
• il vogatore



treadmill • la tapis roulant
• das Laufband • la banda caminadora • il treadmill



elliptical trainer • la machine de randonnée • die Langlaufmaschine • la máquina de cross • il cross trainer



personal trainer • l'entraîneuse individuelle • die private Fitness-trainerin • la entrenadora personal • l'istruttore individuale



step machine • l'escalier d'entraînement • die Tretmaschine • la máquina de step • la macchina per step



swimming pool • la piscine
• das Schwimmbecken
• la alberca • la piscina



sauna • le sauna • die Sauna
• el sauna • la sauna

exercises • les exercices • die Übungen • los ejercicios • gli esercizi



stretch • l'étirement • das Strecken • el estiramiento • lo stretching



lunge • la fente en avant • der Ausfall • la flexion con estiramiento • lo stiramento

tights
le collant
die Strumpfhose
los leotardos
il collant



push-up • la traction
• der Liegestütz • la flexion
• le flessioni



squat • la flexion de jambes
• die Kniebeuge • ponerse en cuclillas • lo squat



sit-up • le redressement assis
• das Rumpfheben • el abdominal • gli addominali



dumbbell
l'haltère
die Hantel
la pesa
il manubrio

bicep curl • l'exercice pour les biceps • die Bizepsübung • el ejercicio de biceps • le alzate con il manubrio



leg press • la traction pour les jambes • der Beinstütz • los ejercicios de piernas • la pressa per le gambe



chest press • l'exercice pour la poitrine • die Brustübung • los ejercicios pectorales • la pressa per pettorali



running shoes
• les baskets
• die Trainings-
schuhe • las
zapatillas
• gli scarponcini

weight bar
la barre à poids
die Gewichtshantel
la barra de pesas
il bilanciere

weight training • l'entraînement poids et haltères • das Kraft-training • el levantamiento de pesas • l'addestramento ai pesi



vest
le maillot
das Hemd
la camiseta
la maglietta

jogging • le jogging
• das Jogging • el jogging
• il footing

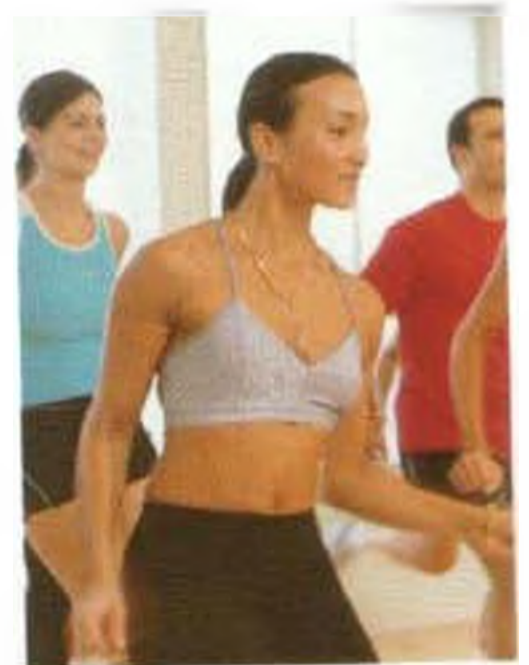

aerobics • l'aérobic
• das Aerobic • los aerobics
• la ginnastica aerobica

train (v)
s'entraîner
trainieren
entrenar
allenarsi

jog in place (v)
jogger sur place
auf der Stelle joggen
correr en parada
correre sul posto

extend (v)
étendre
ausstrecken
estirar
stendere

Pilates
les exercices Pilates
die Pilates-Übungen
el pilates
il pilates

circuit training
l'entraînement en circuit
das Zirkeltraining
la tabla de gimnasia
l'allenamento in circuito

warm up (v)
s'échauffer
sich aufwärmen
calentar
riscaldarsi

flex (v)
fléchir
beugen
flexionar
flettere

pull up (v)
tirer
hochziehen
levantar
sollevare

boxercise
l'aérobic
die Boxgymnastik
la ginnastica prepugilistica
la ginnastica prepugilistica

jumping rope
le saut à la corde
das Seilspringen
saltar a la comba
saltare con la corda

leisure
le temps libre
die Freizeit
el ocio
il tempo libero

theater • le théâtre • das Theater • el teatro • il teatro



curtain
le rideau
der Vorhang
el telón
il sipario

wings
les coulisses
die Kulisse
los bastidores
le quinte

set
le décor
das Bühnenbild
la escenografía
la scenografia

audience
le public
das Publikum
el público
il pubblico

orchestra
l'orchestre
das Orchester
la orquesta
l'orchestra

stage • la scène • die Bühne • el escenario • il palcoscenico

row la rangée die Reihe la fila la fila	seat le fauteuil der Sitzplatz la butaca la poltrona	upper balcony la deuxième galerie der zweite Rang la platea alta la seconda galleria	box la loge die Loge el palco il palco
mezzanine la corbeille der erste Rang la platea la galleria	aisle l'allée der Gang el pasillo el corridoio	balcony le balcon der Balkon la galeria la balconata	orchestra seats l'orchestre das Parkett las butacas generales le poltrone di platea

seating • les places • die Bestuhlung • las butacas • le poltrone

play la pièce de théâtre das Theaterstück la obra l'opera teatrale	director le metteur en scène der Regisseur el director il regista	opening night la première die Premiere el estreno la prima
cast la distribution die Besetzung el reparto il cast	producer le metteur en scène der Regisseur el productor il produttore	intermission l'entracte die Pause el entreacto l'intervallo
actor l'acteur der Schauspieler el actor l'attore	script le texte das Rollenheft el guión il copione	program le programme das Programm el programa il programma
actress l'actrice die Schauspielerin la actriz l'attrice	backdrop la toile de fond der Prospekt el telón de fondo il fondale	orchestra pit la fosse d'orchestre der Orchestergraben el foso de la orquesta il golfo mistico



concert • le concert • das Konzert
• el concierto • il concerto



musical • la comédie musicale • das Musical • el musical • il musical

costume
le costume
das Theaterkostüm
el vestuario
il costume

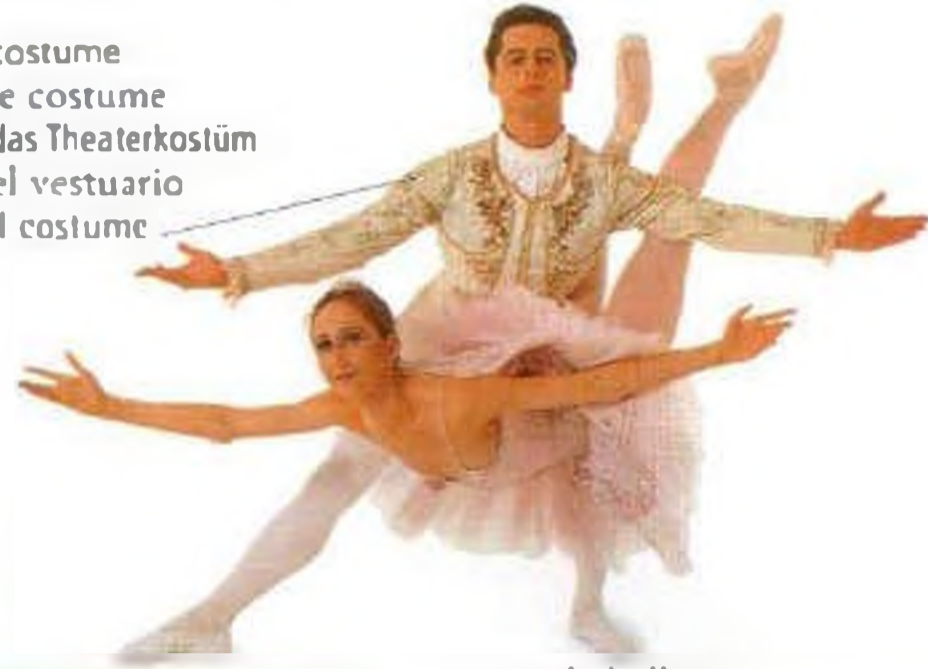

ballet • le ballet
• das Ballett • el ballet
• il balletto

usher
le placeur
der Platzanweiser
el acomodador
la maschera

classical music
la musique classique
die klassische Musik
la música clásica
la musica classica

musical score
la partition
die Noten
la partitura
la partitura musicale

soundtrack
la bande sonore
die Tonspur
la banda sonora
la colonna sonora

applaud (v)
applaudir
applaudieren
aplaudir
applaudire

encore
le bis
die Zugabe
el bis
il bis

I'd like two tickets for tonight's performance.
Je voudrais deux billets pour la représentation de ce soir.
Ich möchte zwei Karten für die Aufführung heute Abend.
Quisiera dos entradas para la sesión de esta noche.
Vorrei due biglietti per lo spettacolo di stasera.

What time does it start?
Ça commence à quelle heure?
Um wie viel Uhr beginnt die Aufführung?
¿A qué hora empieza?
A che ora inizia?



opera • l'opéra
• die Oper • la òpera
• l'opera

movies • le cinéma • das Kino • el cine • il cinema

popcorn
le pop-corn
das Popcorn
las palomitas
il popcorn



box office
la caisse
die Kasse
la taquilla
la biglietteria

lobby
le foyer
das Foyer
el vestibulo
l'atrio



poster
l'affiche
das Plakat
el póster
il poster



movie theater • la salle de cinéma • der Kinosaal • el cine • il cinema

screen • l'écran • die Leinwand
• la pantalla • lo schermo

comedy
la comédie
die Komodie
la comedia
la commedia

thriller
le thriller
der Thriller
la película de suspenso
il thriller

horror movie
le film d'horreur
der Horrorfilm
la película de miedo
il film di orrore

Western
le western
der Western
la película de vaqueros
il western

romance
la comédie romantique
der Liebesfilm
la película romántica
il film d'amore

science fiction movie
le film de science-fiction
der Science-Fiction-Film
la película de ciencia ficción
il film di fantascienza

adventure
le film d'aventures
der Abenteuerfilm
la película de aventuras
il film di avventura

animated movie
le film d'animation
der Zeichentrickfilm
la película de dibujos animados
il film di animazione

orchestra • l'orchestre • das Orchester • la orquesta • l'orchestra

strings • les cordes • die Saiteninstrumente • la cuerda • le corde

harp
la harpe
die Harfe
el arpa
l'arpa

conductor
le chef d'orchestre
der Dirigent
el director de orquesta
il direttore di orchestra

double bass
le contrebasse
der Kontrabass
el contrabajo
il contrabbasso



violin
le violon
die Geige
el violin
il violinn

podium
le podium
das Podium
el podio
il podio

viola
l'alto
die Bratsche
la viola
la viola

cello
le violoncelle
das Cello
el violoncelo
il violoncello



score
la partition
die Noten
la partitura
lo spartito

bass clef
la clé de fa
der Bassschlüssel
la clave de fa
la chiave di basso

treble clef
la clé de sol
der Violinschlüssel
la clave de sol
la chiave di sol

note
la note
die Note
la nota
la nota

staff
la portée
das Liniensystem
el pentagrama
il pentagramma



notation • la notation • die Notation • la notación
• l'annotazione

piano • le piano • das Klavier • el piano • il pianoforte

overture l'ouverture die Ouvertüre la obertura l'ouverture	sonata la sonate die Sonate la sonata la sonata	rest le silence das Pausenzeichen la pausa la pausa	sharp la dièse das Kreuz sostenido il diesis	natural le hécarré das Auflösungszeichen natural naturale	scale la gamme die Tonleiter la escala la scala
symphony la symphonie die Symphonie la sinfonia la sinfonia	instruments les instruments die Musikinstrumente los instrumentos gli strumenti	pitch le ton die Tonhöhe el tono il tono	flat le hémol das B bemol il bemolle	bar la barre de mesure der Taktstrich la barra la battuta	baton la baguette der Taktstock la batura la bacchetta

woodwind • les bois • die Holzblasinstrumente • el viento-madera • gli strumenti a fiato



piccolo • le piccolo
• die Pikkoloflöte
• el flautín • il piffero



flute • la flûte
traversière • die Querflöte
• la flauta • il flauto



oboe • le hautbois
• die Oboe • el oboe
• l'oboe



English horn • le cor anglais
• das Englischhorn • el corno
inglés • il corno inglese



saxophone • le
saxophone • das
Saxophon • el saxofón
• il sassofono



clarinet • la clarinette
• die Klarinette • el
clarinete • il clarinetto



bass clarinet • la clarinette
basse • die Bassklarinette
• el clarinete bajo
• il clarinetto basso



bassoon • le basson
• das Fagott • el fagote
• il fagotto



double bassoon • le
contrebasson • das
Kontrafagott • el contra-
fagote • il contrafagotto

percussion • la percussion • die Schlaginstrumente • la percusión • la percussione



kettledrum • la timbale
• die Kesselpauke • el
timbal • il timpano



gong • le gong • der
Gong • el gong
• il gong



bongos • les bongos
• die Bongos • los
bongos • i bongo



snare drum • la caisse
claire • die kleine
Trommel • el tambur
pequeño • il tamburo
militare



cymbals • les cymbales
• das Becken • los
platillos • i cembali



tambourine
• le tambour
• das Tamburin
• el pandero
• il tamburino



vibraphone • le vibraphone
• das Vibraphon • la marimba
• il vibrafono



triangle
• le triangle
• der Triangel
• el triángulo
• il triangolo



maracas
• les maracas
• die Maracas
• las maracas
• i maracas

brass • les cuivres • die Blechblasinstrumente • el viento-metal • gli ottoni



trumpet • la trompette
• die Trompete • la trompeta
• la tromba



trombone • le trombone • die Posaune
• el trombón de varas • il trombone



French horn • le cor • das
Horn • el corno de caza
• il corno



tuba • le tuba
• die Tuba • la tuba
• la tuba

concert • le concert • das Konzert • el concierto • il concerto

lead singer
le chanteur
der Leadsänger
el vocalista
il cantante

microphone
le microphone
das Mikrophon
el micrófono
il microfono

drummer
le batteur
der Schlagzeuger
el baterista
il batterista

guitarist
le guitariste
der Gitarrist
el guitarrista
il chitarrista

fans
les fans
die Fans
los fans
i fans

speaker
le haut-parleur
der Lautsprecher
la bocina
l'altoparlante

bass guitarist
le bassiste
der Bassgitarrist
el bajista
il bassista



rock concert • le concert de rock • das Rockkonzert • el concierto de rock • il concerto rock

instruments • les instruments • die Instrumente • los instrumentos • gli strumenti

pickup
le pick-up
der Tonabnehmer
la pastilla
il riproduttore acustico

neck
le manche
der Hals
el mástil
il manico

fret
le sillet
der Bund
el traste
il tasto

tuning peg
la cheville
der Wirbel
la clavija
il pirolo

string
la corde
die Saite
la cuerda
la corda

bridge
le chevalet
der Steg
el puente
il ponte

drum
le tambour
die Trommel
el tambor
il tamburo



bass guitar • la basse • die Bassgitarre
• el bajo • il basso



electric guitar • la guitare électrique
• die elektrische Gitarre • la guitarra
eléctrica • la chitarra elettrica

drum kit • la batterie • das
Schlagzeug • la batería • la batteria



keyboard • le piano électronique • das Keyboard
• el teclado • la tastiera

musical styles • les styles de musique • die Musikstile • los estilos musicales • gli stili musicali



jazz • le jazz • der Jazz • el jazz • il jazz



blues • le blues • der Blues • el blues
• il blues



punk • la musique punk • die Punkmusik
• el punk • il punk



folk music • la musique folk • der Folk
• la música folklórica • la musica folk



pop • la pop • der Pop • el pop • il pop



dance • la dance • die Tanzmusik
• la música de baile • la musica da ballo



rap • le rap • der Rap • el rap • il rap



heavy metal • la heavy métal
• das Heavymetal • el heavy metal
• l'heavy metal



classical music • la musique classique
• die klassische Musik • la música clásica
• la musica classica

song
la chanson
das Lied
la canción
la canzone

lyrics
les paroles
der Text
la letra
il testo

melody
la mélodie
die Melodie
la melodia
la melodia

beat
le beat
der Beat
el ritmo
il ritmo

reggae
le reggae
der Reggae
el reggae
il reggae

country
la country
die Countrymusic
la música country
il country

spotlight
le projecteur
der Scheinwerfer
el reflector
il proiettore

sightseeing • le tourisme • die Besichtigungstour • el turismo
• il turismo

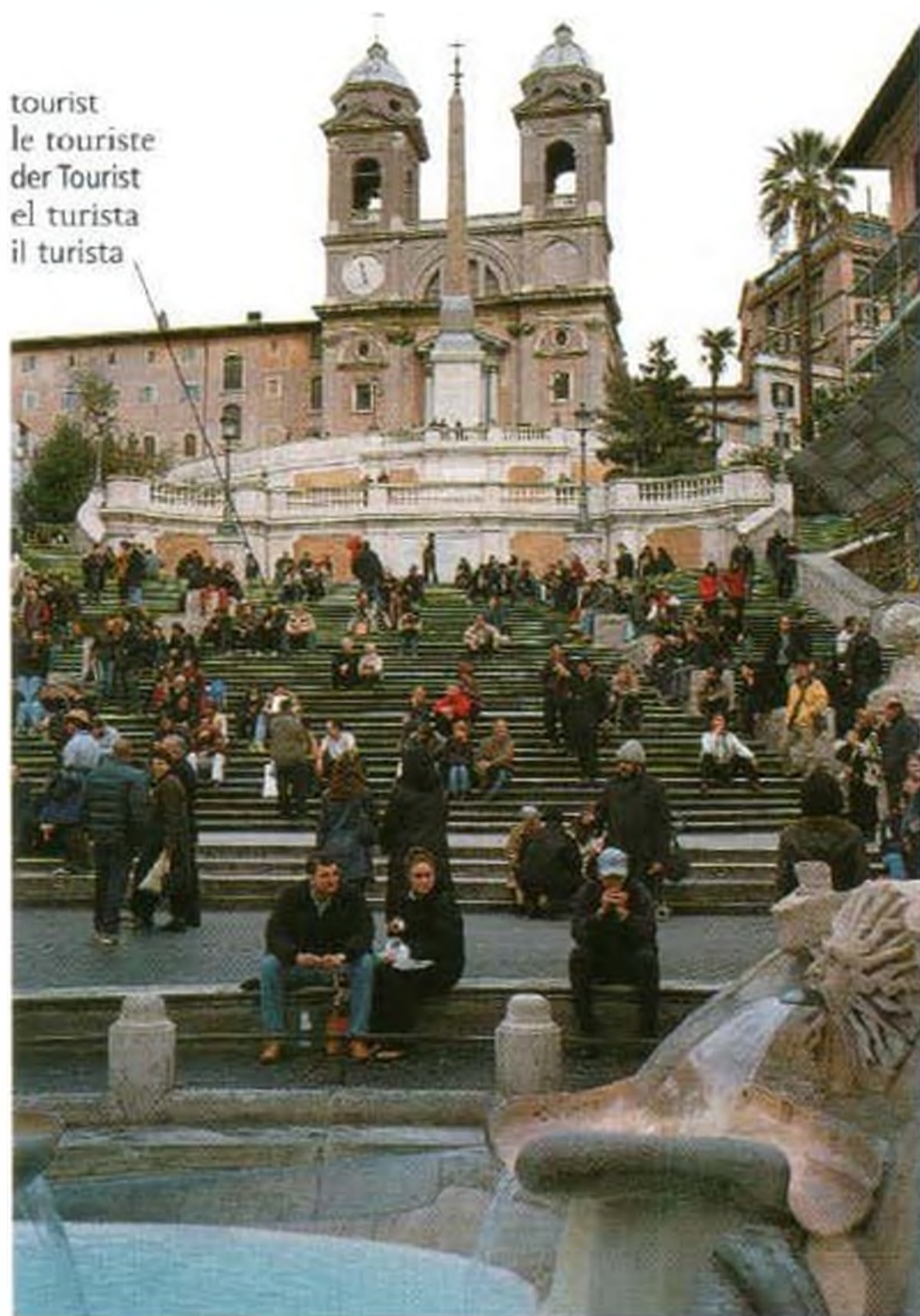

tourist
le touriste
der Tourist
el turista
il turista

tourist attraction • l'attraction touristique • die Touristenattraktion
• la atracción turística • il luogo d'interesse turistico



itinerary
l'itinéraire
die Route
el itinerario
l'itinerario

open top
à impériale
mit offenem Oberdeck
descubierto
scoperto

tour guide
la guide
die Fremdenführerin
la guida turistica
la guida turistica

tour bus • le bus touristique • der
Stadtrundfahrtbus • el autobús turístico
• il pullman turistico

figurine • la statuette • die Figur
• la estatuilla • la statua



guided tour • la tour guidé
• die Führung • la visita
guidata • la visita guidata



souvenirs • les souvenirs
• die Andenken • los
recuerdos • i ricordi

open
ouvert
geöffnet
abierto
aperto

guidebook
le guide
der Reiseführer
la guía del viajero
la guida

camcorder
le caméscope
der Camcorder
la cámara de video
la videocamera

left
à gauche
links
la izquierda
a sinistra

Where is...?
Où est...?
Wo ist...?
¿Dónde está...?
Dov'è...?
I'm lost.
Je me suis perdu.
Ich habe mich verlaufen.
Estoy perdido.
Mi sono perso.

closed
fermé
geschlossen
cerrado
chiuso

film
la pellicule
der Film
la película
la pellicola

camera
l'appareil photo
die Kamera
la cámara fotográfica
la macchina fotografica

right
à droite
rechts
la derecha
a destra

Can you tell me the way to...?
Pour aller à..., s'il vous plaît?
Können Sie mir sagen, wie ich nach...
komme?
¿Podría decirme cómo se va a...?
Mi può dire come si arriva a...?

admission charge
le prix d'entrée
das Eintrittsgeld
el precio de entrada
la tariffa d'ingresso

batteries
les piles
die Batterien
las pilas
le batterie

directions
les directions
die Richtungsangaben
las indicaciones
le indicazioni

straight ahead
tout droit
geradeaus
recto
dritto

attractions • les attractions • die Sehenswürdigkeiten • los lugares de interés • i luoghi d'interesse

painting
le tableau
das Gemälde
el cuadro
il quadro



art gallery • le musée d'art
• die Kunstgalerie • la galeria
de arte • la galleria d'arte

exhibit
l'objet exposé
das Ausstellungsstück
la muestra
l'oggetto



monument • le monument
• das Monument • el
monumento • il monumento

exhibition • l'exposition
• die Ausstellung • la exposición
• l'esposizione

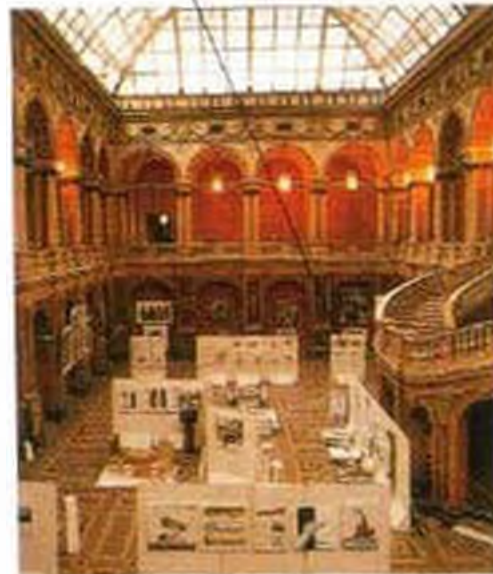

museum • le musée
• das Museum • el museo
• il museo

famous ruin
la ruine célèbre
die berühmte Ruine
la ruina famosa
la rovina famosa



historic building • le
monument historique • das
historische Gebäude • el edificio
histórico • l'edificio storico



casino • le casino • das Kasino
• el casino • il casinò

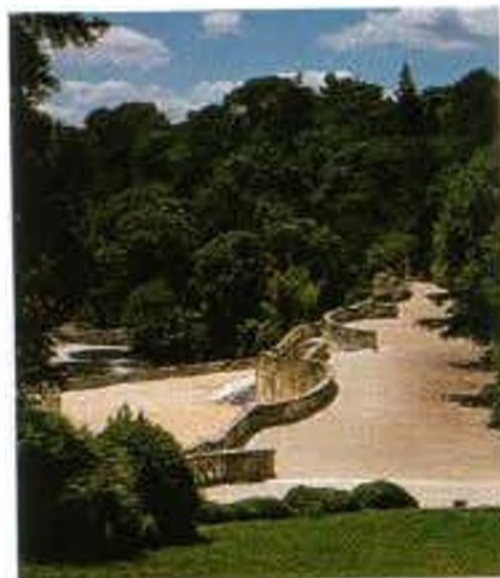

garden • le parc • der Park
• los jardines • i giardini



national park • le parc national • der Nationalpark • el parque
nacional • il parco nazionale

information • l'information • die Information • la información • l'informazione

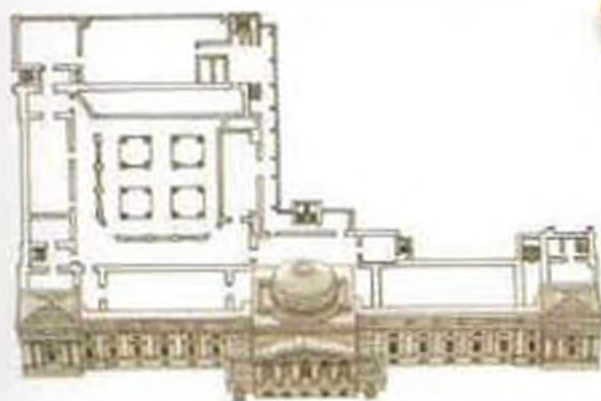

floor plan • le plan • der
Grundriss • el plano de la
planta • la pianta del piano



map • le plan • der Stadtplan
• el mapa • la mappa

times
les heures
die Zeiten
las horas
gli orari



timetable • l'horaire • der
Fahrplan • el horario
• l'orario



tourist information
• l'information touristique
• die Touristeninformation • la
oficina de información •
l'ufficio informazioni turistiche

outdoor activities • les activités de plein air • die Aktivitäten im Freien
 • las actividades al aire libre • le attività all'aria aperta

footpath
 le sentier
 der Fußweg
 el sendero
 il sentiero

sundial
 le cadran solaire
 die Sonnenuhr
 el reloj de sol
 la meridiana

café
 le café
 das Café
 la cafeteria
 il caffè

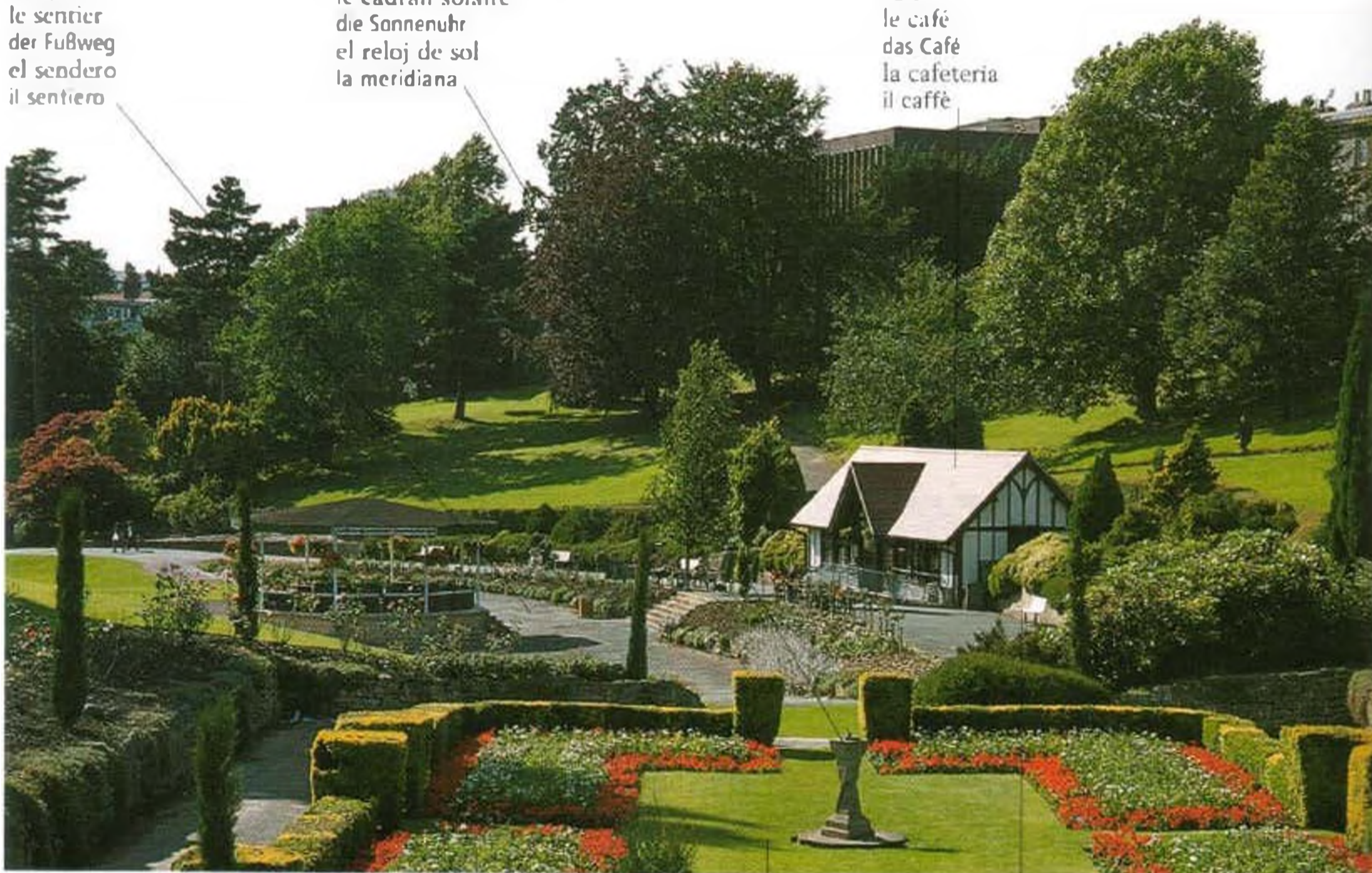

park • le parc • der Park • el parque • il parco

grass
 la pelouse
 das Gras
 el pasto
 il prato

bench
 le banc
 die Bank
 la banca
 la panchina

formal gardens
 les jardins à la française
 die Gartenanlagen
 los jardines clásicos
 il giardino all'italiana

roller coaster
 les montagnes russes
 die Berg-und-Talbahn
 la montaña rusa
 le montagne russe

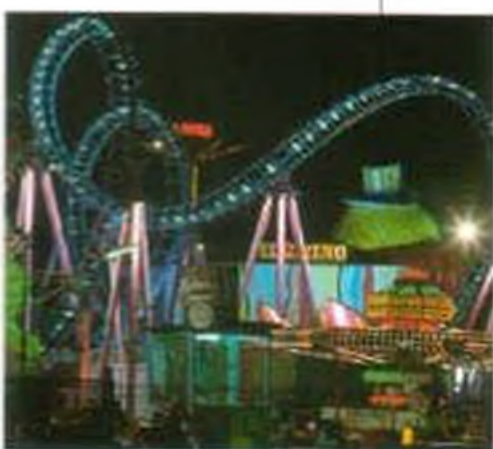

fair • la foire • der Jahrmarkt
 • la feria • il luna park



amusement park • le parc
 d'attractions • der
 Vergnügungspark • el parque
 de diversiones • il parco a tema

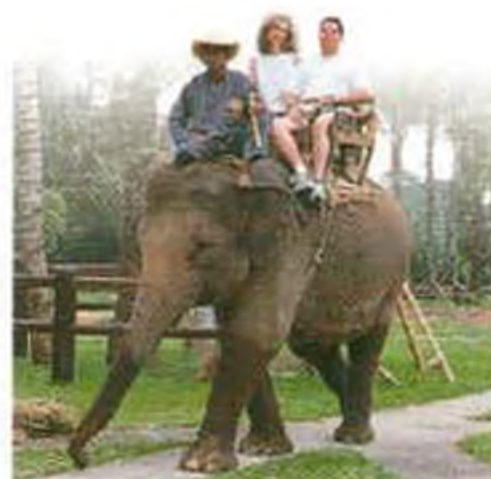

wildlife park • la réserve
 • der Safaripark • el safari park
 • In zoosafari



zoo • le zoo • der Zoo
 • el zoológico • lo zoo

activities • les activités • die Aktivitäten • las actividades • le attività



cycling • le vélo • das Radfahren • el ciclismo • il ciclismo



jogging • le jogging • das Jogging • el jogging • il footing



skateboarding • la planche à roulette • das Skateboardfahren • la patineta • lo skateboard



rollerblading • le roller • das Inlinerfahren • el patinaje • il pattinaggio

riding trail • la piste cavalière • der Reitweg • el sendero para caballos • il sentiero per cavalli



horseback riding • l'équitation • das Reiten • la equitación • l'equitazione



hiking • la randonnée • das Wandern • la caminata • l'escursinnismo

hamper • le panier à pique-nique • der Picknickkorb • la canasta • la cesta



picnic • le pique-nique • das Picknick • el picnic • il picnic



bird watching • l'observation des oiseaux • das Vogelbeobachten • la ornitologia • l'ornitologia

playground • le terrain de jeux • der Spielplatz • el área de juegos • il parco giochi



sandbox • le bac à sable • der Sandkasten • el cajón de arena • la fossa di sabbia



wading pool • la pataugeoire • das Planschbecken • la alberca de plástico • la piscina gonfiabile



swing • la balançoire • die Schaukel • los columpios • l'altalena



seesaw • la bascule • die Wippe • el subibaja • il bilanciare



slide • le toboggan • die Rutsche • la resbaladilla • lo scivolo



climber • la cage à poules • das Klettergerüst • el changuero • la struttura per arrampicarsi

beach • la plage • der Strand • la playa • la spiaggia

hotel
l'hôtel
das Hotel
el hotel
l'albergo

beach umbrella
le parasol
der Sonnenschirm
la sombrilla
l'ombrellone

beach hut
la cabine de plage
das Strandhäuschen
la caseta
la cabina

sand
le sable
der Sand
la arena
la sabbia

wave
la vague
die Welle
la ola
l'onda

sea
la mer
das Meer
el mar
il mare



beach bag
le sac de plage
die Strandtasche
la bolsa de playa
la borsa da spiaggia

bikini
le bikini
der Bikini
el bikini
il bikini



sunbathe (v) • prendre un bain de soleil • sonnenbaden • asolear • prendere il sole



lifeguard
le maître nageur
der Rettungsschwimmer
el salvavidas
il bagnino

lifeguard tower • la tour de surveillance • der Rettungsturm • la torre de vigilancia • la torre di sorveglianza



windbreak • le pare-vent
• der Windschutz • la barrera contra el viento • il paravento



promenade • la promenade
• die Promenade • el paseo marítimo • il lungomare



deck chair • le transat
• der Liegestuhl • el asoleadero • la sedia a sdraio



sunglasses • les lunettes de soleil • die Sonnenbrille • las lentes oscuras • gli occhiali da sole



sunhat • le chapeau de plage
• der Sonnenhut • el sombrero para el sol • il cappello da spiaggia



suntan lotion • la lotion solaire • die Sonnenmilch
• el bronceador • la crema abbronzante



sunblock • l'écran total
• der Sonnenblock • la crema protectora • la crema protettiva



beach ball • le ballon de plage • der Wasserball • la pelota de playa • il pallone da spiaggia



rubber ring • la bouée
• der Schwimmreifen
• la llanta • la ciambella

swimsuit
le maillot de bain
der Badeanzug
el traje de baño
il costume da bagno

shovel
la pelle
der Spaten
la pala
la paletta

pail
le seau
der Eimer
la cubeta
il secchiello



beach towel • la serviette de plage • das Strandtuch
• la toalla de playa
• l'asciugamano da spiaggia

sandcastle
le château de sable
die Sandburg
el castillo de arena
il castello di sabbia

shell
le coquillage
die Muschel
la concha
la conchiglia



camping • le camping • das Camping • el camping • il campeggio



restrooms
les toilettes
die Toiletten
los baños
i bagni

waste disposal
les poubelles
die Mülleimer
el contenedor de la basura
i rifiuti

showers
les douches
die Duschen
las regaderas
le docce

electric hook-up
le branchement électrique
der Stromanschluss
el punto eléctrico
la presa di corrente

flysheet
le double toit
das Überdach
el toldo
il telo protettivo

tent peg
le piquet
der Hering
la estaca
il piolo

guy rope
la corde
die Zeltspannleine
la cuerda
la corda

camper
la caravane
der Wohnwagen
la roulotte
la roulotte

campsite • le terrain de camping • der Campingplatz • el camping • il campeggio

camp (v)
camper
zelten
acampar
campeggiare

site
l'emplacement
der Zeltplatz
el lugar
il posteggio

picnic bench
le banc à pique-nique
die Picknickbank
la mesa de picnic
il tavolo da picnic

charcoal
le charbon de bois
die Holzkohle
el carbon vegetal
la carbonella

manager's office
le bureau du chef
die Campingplatzverwaltung
la oficina del director
l'ufficio del direttore

pitch a tent (v)
monter une tente
ein Zelt aufschlagen
poner una tienda
piantare una tenda

hammock
le hamac
die Hängematte
la hamaca
l'amaca

firelighter
l'allume-feu
der Feueranzünder
la pastilla para fogatas
l'esca per il fuoco

sites available
les emplacements de libre
Zeltplätze frei
hay lugares libres
le piazzole disponibili

tent pole
le mât
die Zeltstange
el tubo de la tienda
il palo

camper van
l'autocaravanc
das Wohnmobil
el camper
il camper

light a fire (v)
allumer un feu
ein Feuer machen
encender una fogata
accendere un fuoco

full
complet
voll
lleno
completo

cot
le lit de camp
das Faltpf
el catre de campana
il lettino da campeggio

trailer
la remorque
der Anhänger
el remolque
il rimorchio

campfire
le feu de camp
das Lagerfeuer
la fogata
il fuoco



frame
le cadre
das Gestänge
la estructura
la struttura

ground cloth
le tapis de sol
der Zeltboden
el suelo aislante
il telo isolante

backpack
le sac à dos
der Rucksack
la mochila
lo zaino

thermos
le rhermos
die Thermosflasche
el termo
il thermos

water bottle
la bouteille d'eau
die Wasserflasche
la cantimplora
la borraccia

tent • la tente • das Zelt • la tienda de campaña • la tenda



insect repellent • le spray contre les insectes • der Insektenspray • el repelente de insectos • il repellente per insetti



flashlight • la lampe torche • die Taschenlampe • la linterna • la torcia

mosquito net
la moustiquaire
das Moskitonetz
el mosquitero
la zanzariera

thermal underwear
les sous-vêtements thermiques
die Thermowäsche
la ropa térmica
gli indumenti termici



hiking boots • les chaussures de marche • die Wanderschuhe • las botas de trekking • le scarpe da escursionismo



rain clothes • l'imperméable • die Regenhaut • la manga • gli indumenti impermeabili



sleeping bag • le sac de couchage • der Schlafsack • el saco de dormir • il sacco a pelo



camp stove • le réchaud • der Gasbrenner • la estufilla • il fornello da campeggio



grill • le barbecue • der Grill • la parrilla • la griglia per barbecue

sleeping mat
le tapis de sol
die Schlalmatte
la esterilla
il materassino



air mattress • le matelat pneumatique • die Luftmatratze • la colchoneta • il materassino ad aria

home entertainment • les distractions à la maison • die Privatunterhaltung • el entretenimiento en el hogar • gli intrattenimenti in casa



personal CD player • le baladeur CD • der Discman • el discman • il lettore di CD portatile



mini disc recorder • l'enregistreur minidisk • der Minidiskrekorder • la grabadora de minidisks • il lettore di mini disk



MP3 player • le baladeur MP3 • der MP3-Spieler • el lector de MP3 • il lettore di MP3

DVD • le DVD
• die DVD-Platte
• el disco de DVD
• il disco DVD



DVD player • le lecteur DVD • der DVD-Spieler • el reproductor de DVD • il lettore di DVD

record player
le tourne-disque
der Plattenspieler
el tocadiscos
il giradischi



CD player
le lecteur CD
der CD-Spieler
el lector de discos compactos
il lettore di CD

radio
la radio
das Radio
la radio
la radio

amplifier
l'amplificateur
der Verstärker
el amplificador
l'amplificatore

headphones
les écouteurs
die Kopfhörer
los audifonos
le cuffie

stereo rack
l'étagère
das Rack
el mueble
il supporto

stereo system • la chaîne hi-fi • die Hi-Fi-Anlage
• el equipo de alta fidelidad • l'impianto stereo



speaker
le haffle
die Box
la bocina
l'altoparlante

speaker stand
le support
der Ständer
el pie de la bocina
il supporto per l'altoparlante

videotape
la videocassetta
die Videokassette
el videocasete
la videocassetta



VCR • le magnétoscope • der Videorekorder
• la videocassettera • il videoregistratore

screen
l'écran
der Bildschirm
la pantalla
lo schermo



camcorder • le caméscope
• der Camcorder • la cámara de video • la videocamera

eyecup
l'oculaire
die Okularmuschel
el borde del ocular
l'oculare



satellite dish • l'antenne parabolique
• die Satellitenschüssel • la antena parabólica • l'antenna parabolica

widescreen television • la télévision 16/9ème
• der Breitbildfernseher
• la televisión de pantalla panorámica
• il televisore a schermo largo

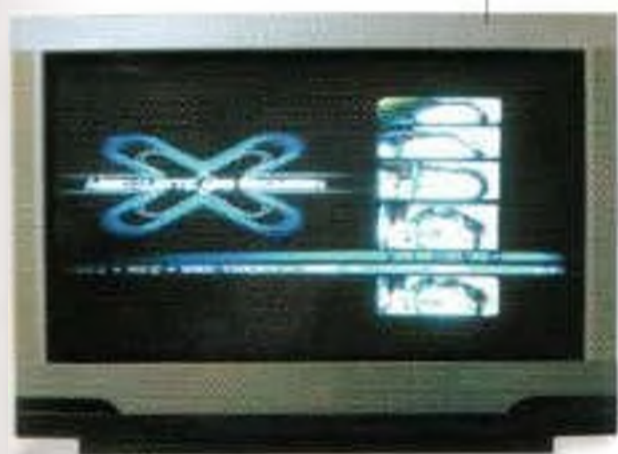

controller
la commande
der Steuerhebel
los controles
il comando

console
la console
das Pult
la consola
la console



video game • le jeu video • das Videospiel • el videojuego • il videogioco

fast forward • l'avance rapide
• der Vorlauf
• el avance rápido
• l'avanzamento veloce

pause
la pause
die Pause
la pausa
la pausa

record
• l'enregistrement
• die Aufnahme
• el botón para grabar • la registrazione

volume
le volume
die Lautstärke
el volumen
il volume



rewind
le retour rapide
der Rücklauf
el botón para rebobinar
il riavvolgimento

play
la lecture
das Abspielen
el play
il play

stop
l'arrêt
der Stop
el stop
lo stop

remote control • la télécommande • die Fernbedienung
• el control remoto • il telecomando

CD le CD die CD-Platte el disco compacto il compact disc	feature film le film der Spielfilm la película il lungometraggio	cable television la télévision par câble das Kabelfernsehen la televisión por cable la televisione via cavo	pay-per-view channel la chaîne à péage der Pay-Kanal el canal de pago por evento il canale a pagamento	turn off the television (v) éteindre la télévision den Fernseher abschalten apagar la television spegnere la televisione
cassette tape la cassette die Kasette el casete l'audiocassetta	advertisement la publicité die Werbung el anuncio la pubblicità	programme le programme das Programm el programa il programma	turn on the television (v) allumer la télévision den Fernseher einschalten encender la television accendere la televisione	tune the radio (v) régler la radio das Radio einstellen sintonizar la radio sintonizzare la radio
cassette player le lecteur cassettes der Kassettenrekorder la cassettera il mangianastri	digital numérique digital digital digitale	change channels (v) changer de chaîne den Kanal wechseln cambiar de canal cambiare canale	watch television (v) regarder la télévision fernsehen ver la television guardare la televisione	stereo stéreo stereo estéreo stereo

photography • la photographie • die Fotografie • la fotografía
• la fotografia

frame counter
le compteur de vues
der Zähler
el indicador de fotos
il contafotogrammi

flash
le flash
der Blitz
el flash
il flash

aperture dial
le réglage de l'ouverture
der Blendenregler
el obturador
il regolatore di esposizione



filter • le filtre • der Filter
• el filtro • il filtro

shutter release
le déclencheur
der Auslöser
el disparador
il pulsante di scatto



lens cap • le bouchon
d'objectif • die Schutzkappe
• la tapa del lente • il
copriobiettivo

shutter-speed dial
le réglage du temps de pose
die Zeiteinstellscheibe
la rueda de la velocidad
il regolatore del tempo di esposizione



lens
l'objectif
die Linse
el lente
l'obiettivo

SLR camera • l'appareil reflex mono-objectif • die
Spiegelreflexkamera • la cámara réflex • la macchina fotografica SLR



tripod • le trépied • das Stativ
• el trípode • il treppiede



flash gun • le flash compact
• der Elektronenblitz • el flash
electrónico • il lampeggiatore



light meter • le posemètre
• der Belichtungsmesser
• el fotómetro • l'esposimetro



zoom lens • le zoom • das
Zoom • el zoom • lo zoom

types of camera • les types d'appareils photo • die Fotoapparatypen • los tipos de cámara
• i tipi di macchina fotografica



digital camera • l'appareil
numérique • die Digitalkamera
• la cámara digital • la
macchina fotografica digitale



APS camera • l'appareil photo
APS • die Kamera für APS-Film
• la cámara APS
• la macchina fotografica APS



instant camera • l'appareil
instantané • die Sofortbildkamera
• la cámara Polaroid • la
macchina fotografica instantanea



disposable camera • l'appareil
jetable • die Einwegkamera • la
cámara desechable • la macchina
fotografica usa e getta

photograph (v) • photographier • fotografieren • fotografiar • fotografare



film spool
le rouleau de pellicule
die Filmspule
el carrete
il rollino



focus (v) • mettre au point
• einstellen • enfocar
• mettere a fuoco



develop (v) • développer
• entwickeln • revelar
• sviluppare



negative • le négatif • das
Negativ • el negativo • il
negativo

film • la pellicule • der Film
• el rollo • la pellicola

landscape • paysage
• quer • apaisado
• orizzontale

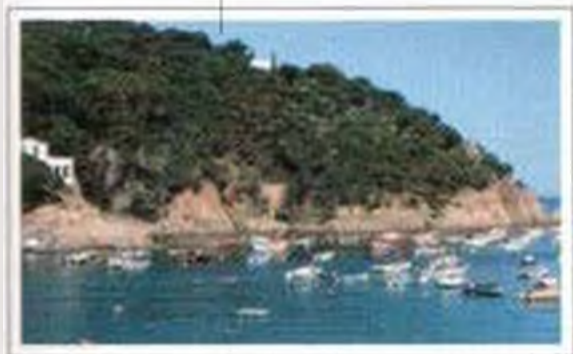

photograph • la photo • das Foto • la fotografia • la fotografía

portrait • portrait
• hoch • en formato
vertical • verticale

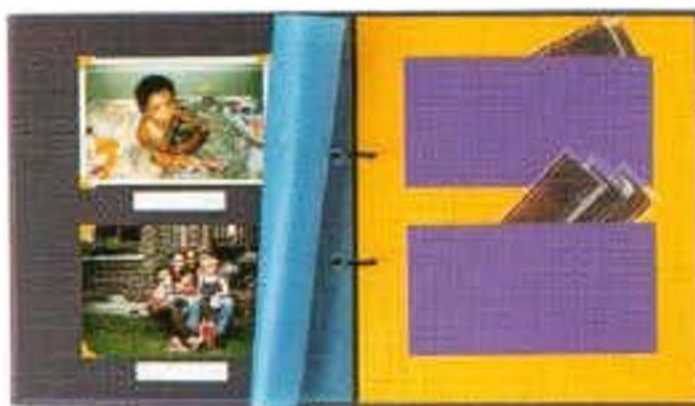
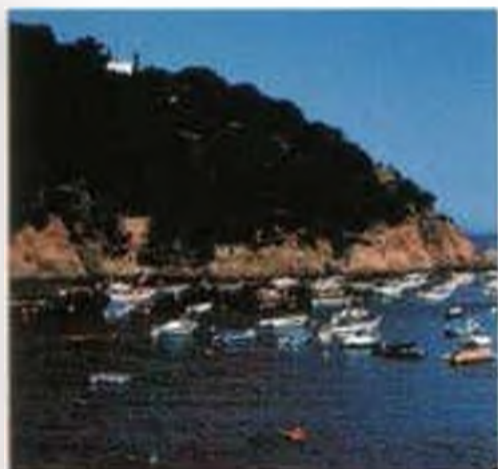

photo album • l'album de photos
• das Fotoalbum • el álbum de
fotos • l'album fotografico



picture frame • le cadre de
photo • der Fotorahmen • el
portarretratos • la cornice

problems • les problèmes • die Probleme
• los problemas • i difetti



underexposed • sous-exposé
• unterbelichtet • subexpuesto
• sottuesposto



overexposed • surexposé
• überbelichtet • sobreexpuesto
• sovraespusto



out of focus • flou • unscharf
• desenfocado • sfocato



red eye • la tache rouge • die
Rotfärbung der Augen • los ojos
rojizos • l'occhio rosso

viewfinder
le viseur
der Bildsucher
el visor
il mirino

print
l'épreuve
der Abzug
la foto (revelada)
la fotografia (sviluppata)

camera case
le sac d'appareil photo
die Kameratasche
la funda de la cámara
l'astuccio

mat
mat
matt
mate
opaco

exposure
la pose
die Belichtung
la exposición
l'esposizione

gloss
brilliant
Hochglanz-
con brillo
lucido

darkroom
la chambre noire
die Dunkelkammer
el cuarto oscuro
la camera oscura

enlargement
l'agrandissement
die Vergrößerung
la ampliacion
l'ingrandimento

I'd like this film processed.
Pourriez-vous faire développer cette pellicule?
Könnten Sie diesen Film entwickeln lassen?
Me gustaria revelar este rollo.
Vorrei far sviluppare questo rollino.

games • les jeux • die Spiele • los juegos • i giochi

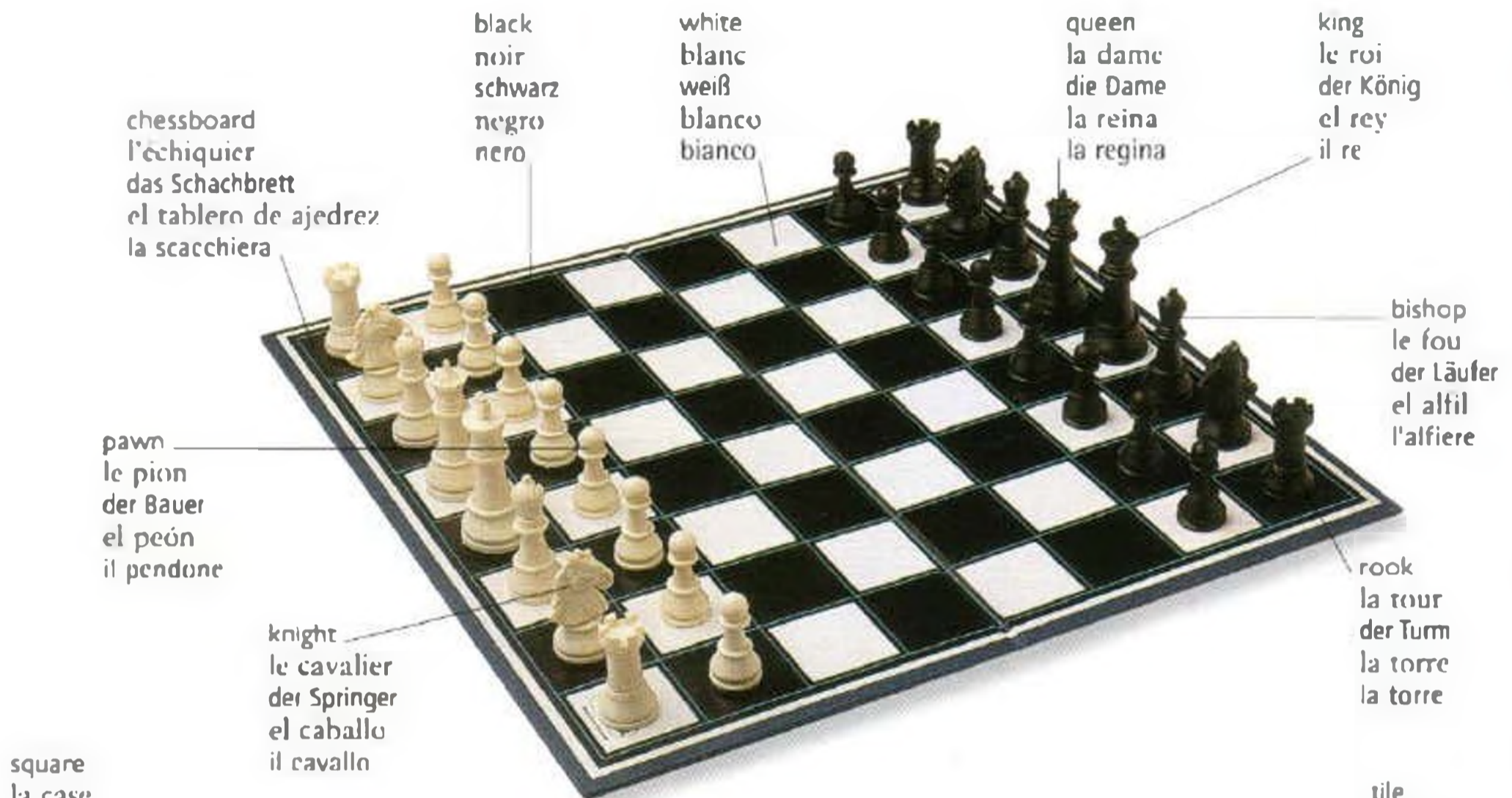

chess • les échecs • das Schach • el ajedrez • gli scacchi



checkers • les dames • das Damespiel • las Damas • la dama



scrabble • le scrabble • das Scrabble • el scrabble • lo scrabble

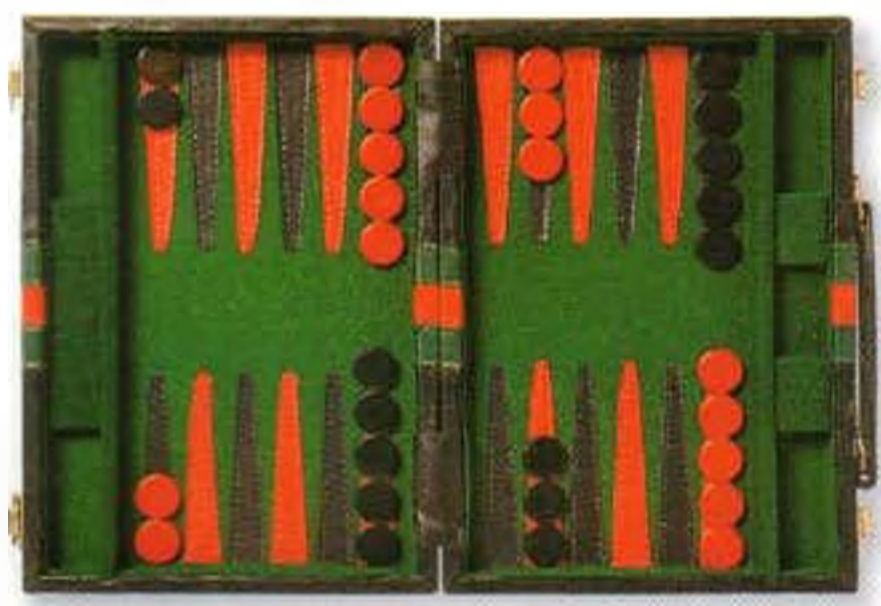

backgammon • le trictrac • das Backgammon
• el hackgammon • il tric trac (la tavola reale)



board games • les jeux de société • die Brettspiele • los juegos
de mesa • i giochi da tavolo

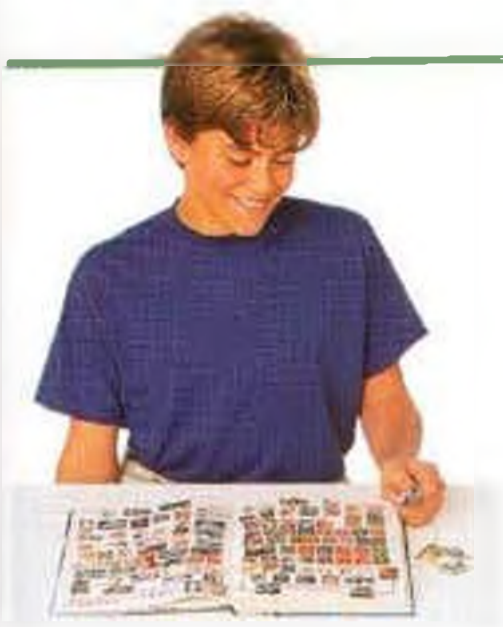

stamp collecting • la philatélic
• das Briefmarkensammeln
• la filatelia • la filatelia



jigsaw puzzle • le puzzle
• das Puzzle • el rompecabezas
• il puzzle

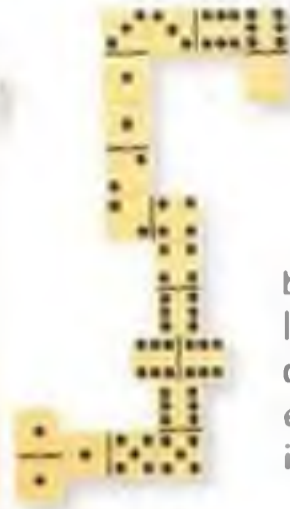

dominoes • les dominos
• das Domino • el dominó
• il domino

dartboard
la cible
die Dartscheibe
la diana
il bersaglio

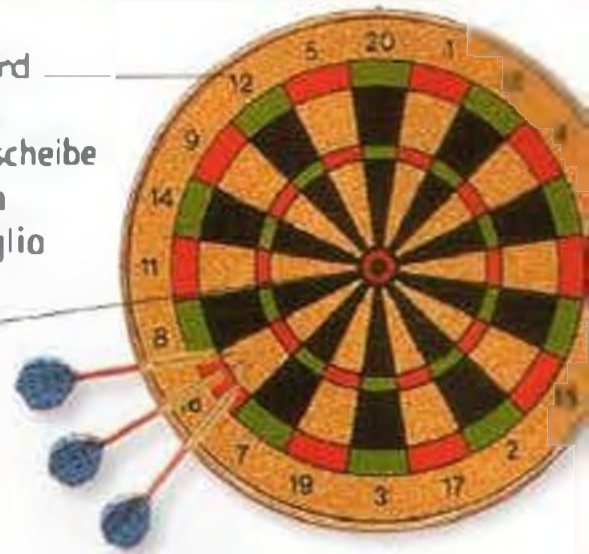

bullseye
le mille
das Bull's Eye
el blanco
il centro

darts • les fléchettes
• das Darts • los dardos
• le freccette



joker
le joker
der Joker
el comodín
il jolly

jack
le valet
der Bube
el joto
il fante

queen
la dame
die Dame
la reina
la regina

king
le roi
der König
el rey
il re

ace • l'as
• das Ass • el as
• l'asso



diamond
le carreau
das Karo
el diamante
il quadro

spade
le pique
das Pik
la espada
la picca

heart
le cœur
das Herz
el corazón
il cuore

club
le trèfle
das Kreuz
el trébol
il fiore



shuffle (v) • battre • mischen
• barajar • mescolare



deal (v) • donner • geben
• repartir • distribuire

cards • les cartes • die Karten
• las cartas • le carte

move le coup der Zug el turno la mossa	win (v) gagner gewinnen ganar vincere	loser le perdant der Verlierer el perdedor il perdente	point le point der Punkt el punto il punto	bridge le bridge das Bridge el bridge il bridge	Whose turn is it? C'est à qui de jouer? Wer ist dran? ¿A quien le toca? A chi tocca?
play (v) jouer spielen jugar giocare	winner le gagnant der Gewinner el ganador il vincitore	game le jeu das Spiel la partida il gioco	score la marque das Spielergebnis la puntuación il punteggio	deck of cards le jeu de cartes das Kartenspiel la baraja il mazzo di carte	It's your move. C'est à toi de jouer. Du bist dran. Te toca a ti. Tocca a te.
player le joueur der Spieler el jugador il giocatore	lose (v) perdre verlieren perder perdere	bet le pari die Wette la apuesta la scommessa	poker le poker das Poker el póquer il poker	suit la couleur die Farbe el palo il colore	Roll the dice. Jette le dé. Würfle. Tira los dados. Tira i dadi.

arts and crafts 1 • les arts et métiers 1 • das Kunsthandwerk 1
 • las manualidades 1 • arte e artigianato 1

artist
 l'artiste peintre
 die Künstlerin
 la pintora
 l'artista

painting
 le tableau
 das Gemälde
 el cuadro
 il quadro

easel
 le chevalet
 die Staffelei
 el caballete
 il cavalletto

canvas
 la toile
 die Leinwand
 el lienzo
 la tela

brush
 le pinceau
 der Pinsel
 el pincel
 il pennello

palette
 la palette
 die Palette
 la paleta
 la tavolozza



painting • la peinture • die Malerei • la pintura • la pittura

paints • les couleurs
 • die Farben • las pinturas • la vernice



oil paints • les couleurs à l'huile
 • die Ölfarben • las pinturas al oleo • i colori ad olio



watercolors • la couleur à l'eau
 • die Aquarellfarbe
 • las acuarelas • gli acquarelli

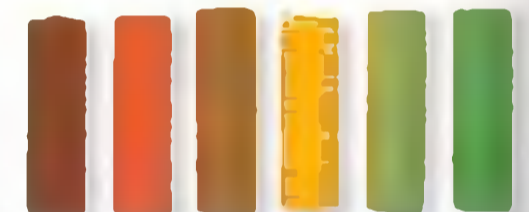

pastels • les pastels • die Pastellstifte
 • los pasteles
 • i pastelli

colors • les couleurs • die Farben • los colores • i colori



red • rouge • rot
 • ruju • rosso



blue • bleu • blau
 • azul • blu



yellow • jaune • gelb
 • amarillo • giallo



green • vert • grün
 • verde • verde



orange • orange
 • orange • naranja
 • arancione



purple • violet • lila
 • morado • viola



white • blanc • weiß
 • blanco • bianco



black • noir • schwarz
 • negro • nero



gray • gris • grau
 • gris • grigio



pink • rose • rosa
 • rosa • rosa



brown • marron
 • braun • marron
 • marrone



indigo • indigo
 • indigoblau • azul añil
 • indaco



acrylic paint • l'acrylique
 • die Acrylfarbe • la pintura acrílica
 • i colori acrilici



poster paint • la gouache
 • die Plakatfarbe • la tèmpera
 • la tempera

other crafts • les autres arts • andere Kunstfertigkeiten • las otras manualidades • altri lavori artigianali

sketchbook
le carnet à croquis
der Skizzenblock
el bloc de dibujo
il blocco per schizzi

sketch
le croquis
die Skizze
el boceto
lo schizzo

ink
l'encre
die Druckfarbe
la tinta
l'inchiostro

pencil
le crayon
der Bleistift
el lápiz
la matita



charcoal
le fusain
der Kohlestift
el carboncillo
il carboncino



printing • l'imprimerie
• das Drucken • la impresión
• la stampa



engraving • la gravure
• das Gravieren • el grabado
• l'incisione

drawing • le dessin • das Zeichnen • el dibujo • il disegno

stone
la pierre
der Stein
la piedra
la pietra

mallet
le maillet
der Schlegel
el mazo
il martello

chisel
le burin
der Meißel
el cincel
lo scalpello

wood
le bois
das Holz
la madera
il legno



sculpting • la sculpture
• die Bildhauerei • la
escultura • la scultura

woodworking • la sculpture sur
bois • die Holzarbeit • la talla en
madera • la falegnameria



modeling tool
la spatule
das Modellierholz
la herramienta para modelar
l'attrezzo per modellare

potter's wheel
le tour de potier
die Drehscheibe
el torno de alfarero
il tornio da vasaio

clay
l'argile
der Ton
la arcilla
l'argilla

glue
la colle
der Klebstoff
el pegamento
la colla



cardboard
le carton
die Pappe
la cartulina
il cartone

collage • le collage • die Collage • el collage • il collage

pottery • la poterie • die Töpferei • la cerámica • la ceramica

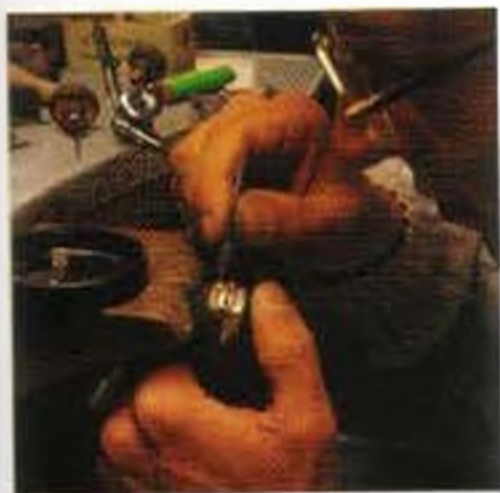

jewelry making • la joaillerie
• die Juwelierarbeit • la orfebrería
• l'oreficeria



papier-mâché • le papier
mâché • das Papiermaché • el
papel maché • la cartapesta



origami • l'origami • das
Origami • la papiroflexia
• l'origami



model-making • le modélisme
• der Modellbau • el modelismo
• il modellismo

arts and crafts 2 • les arts et métiers 2 • das Kunsthandwerk 2
 • las manualidades 2 • arte e artigianato 2



sewing machine • la machine à coudre • die Nähmaschine • la máquina de coser • la macchina da cucire



scissors • les ciseaux
 • die Schere • las tijeras • le forbici



pattern • le patron
 • das Schnittmuster
 • el patron • il modello



tape measure • le centimètre • das Zentimetermaß • la cinta metrica • il metro



material • le tissu
 • der Stoff • la tela
 • la stoffa



sewing basket • la corbeille à couture • der Nähkorb • el costurero • la cesta del cucito

pincushion
 la pelote à épingles
 das Nadelkissen
 el alfilerero
 il puntaspilli



bobbin • la bobine
 • die Spule • la bobina
 • la bobina



thread
 le fil
 das Garn
 el hilo
 il filo



hook • l'agrafe • der Haken • el macho
 • il gancio

eye
 l'œillet
 die Öse
 la hembra
 l'occhiello



thimble • le dé à coudre • der Fingerhut
 • el dedal • il ditale



tailor's chalk • la craie de tailleur • die Schneiderkreide • el jaboncillo • il gesso



tailor's dummy • le mannequin • die Schneiderpuppe • el maniqui • il manichino



thread (v) • enfiler
• einfädeln • ensartur
• infilare



sew (v) • coudre
• nähen • coser
• cucire

stitch
le point
der Stich
la puntada
il punto



darn (v) • repriser
• stopfen • zurcir
• rammendare



tack (v) • bâtir • heften
• hilvanar • imbastire



cut (v) • couper
• schneiden • cortar
• tagliare



needlepoint
• la tapisserie • die
Tapisserie • el bordado
en cañamazo • la
punta dell'ago



embroidery • la
broderie • die Stickerei
• el bordado
• il ricamo



crochet hook
le crochet
der Häkelhaken
la aguja de ganchillo
l'uncinetto
crochet • le crochet
• das Häkeln • el
ganchillo • l'uncinetto



macramé • le macramé
• das Makramee • el
macramé • il macramé



patchwork
• le patchwork
• das Patchwork
• la labor de retales
• il patchwork

lace bobbin • le fuseau
• der Klöppel • el
bolillo • la spoletta



quiltng • le ouatage
• das Wattieren • el
acolchado • il trapunto



lace making • la dentelle
• die Spitzenklöppelei • la
labor de encaje • la
fabbricazione dei merletti

loom • le metier à
risser • der Webstuhl
• el telar • il telaio



weaving • le tissage
• die Weberei • tejer
• la tessitura

unpick (v)
défaire
auftrennen
descoser
scucire

fabric
le tissu
der Stoff
la tela
la tela

cotton
le coton
die Baumwolle
el algodón
il cotone

linen
le lin
das Leinen
el lino
il lino

polyester
le polyester
das Polyester
el poliéster
il poliester

nylon
le nylon
das Nylon
el nailon
il nailon

silk
la soie
die Seide
la seda
la seta

designer
le styliste
der Modedesigner
el diseñador
lo stilista

fashion
la mode
die Mode
la moda
la moda

zipper
la fermeture éclair
der Reißverschluss
la cremallera
la chiusura lampo



knitting needle
l'aiguille à tricoter
die Stricknadel
la aguja de tejer
il ferro da calza



yarn
la laine
die Wolle
la lana
la lana

skein • l'écheveau • der Strang
• la madeja • la matassa



environment
l'environnement
die Umwelt
el medio ambiente
l'ambiente

space • l'espace • der Weltraum • el espacio • lo spazio

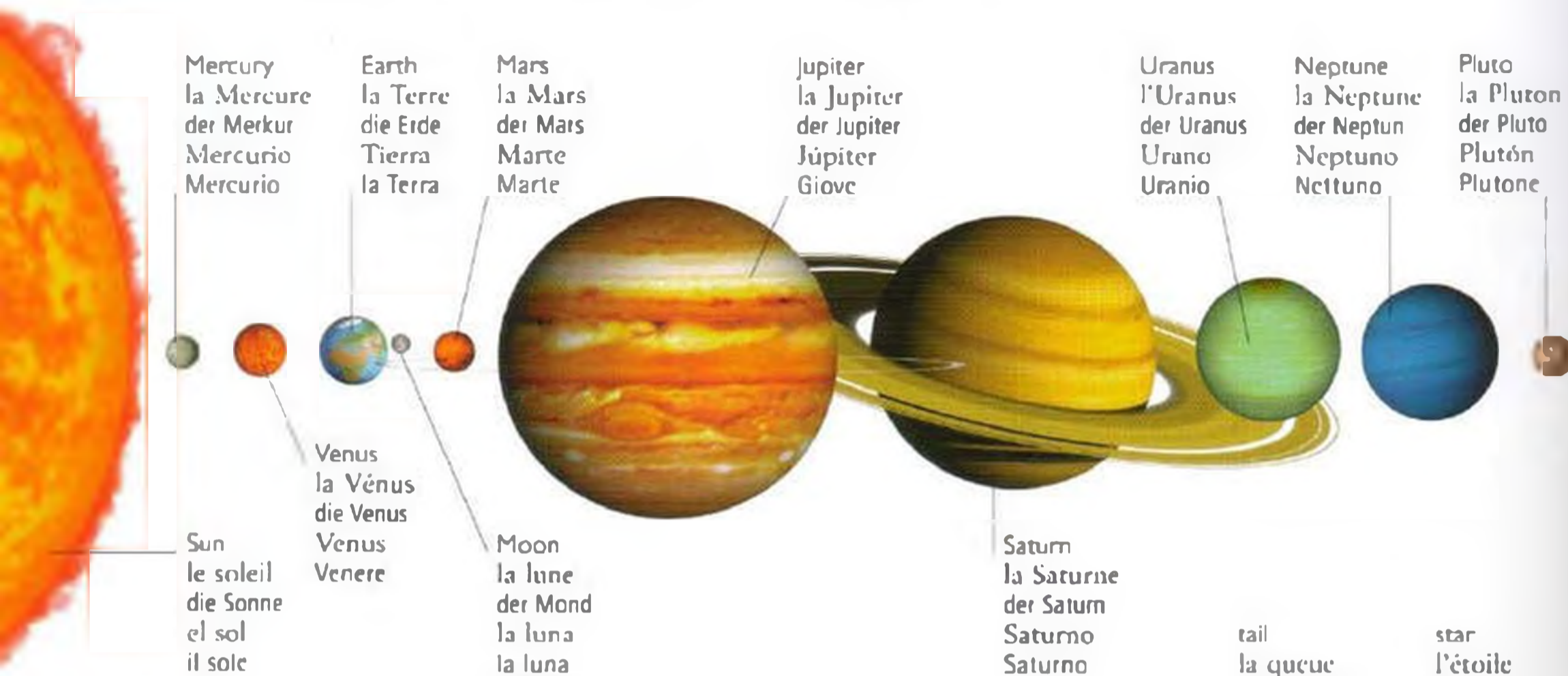

solar system • le système solaire • das Sonnensystem • el sistema solar • il sistema solare



galaxy • la galaxie
• die Galaxie • la galaxia
• la galassia



nebula • la nébuleuse
• der Nebelfleck • la nebulosa
• la nebulosa



asteroid • l'astéroïde
• der Asteroid • el asteroide
• l'asteroide



comet • la comète
• der Komet • el cometa
• la cometa

universe l'univers das Universum el universo l'universo	black hole le trou noir das schwarze Loch el agujero negro il buco nero	full moon la pleine lune der Vollmond la luna llena la luna piena
orbit l'orbite die Umlaufbahn la órbita l'orbita	planet la planète der Planet el planeta il pianeta	new moon la nouvelle lune der Neumond la luna nueva la luna nuova
gravity la pesanteur die Schwerkraft la gravedad la gravità	meteor le météore der Meteor el meteorito la meteora	crescent moon le croissant de lune die Mondsichel la media luna la mezzaluna



eclipse • l'éclipse • die Finsternis • el eclipse • l'eclisse

space exploration • l'exploration spatiale • die Raumforschung
• la exploración espacial • l'esplorazione dello spazio

space shuttle
la navette spatiale
die Raumfähre
el transbordador espacial
lo shuttle

booster
l'accélérateur
der Booster
el lanzacohetes
il lanciarazzi



space suit
le scaphandre spatial
der Raumanzug
el traje espacial
la tuta spaziale



astronaut • l'astronaute
• der Astronaut • el
astronauta • l'astronauta

thruster
la fusée d'orientation
die Steerrakete
el propulsor
il reattore

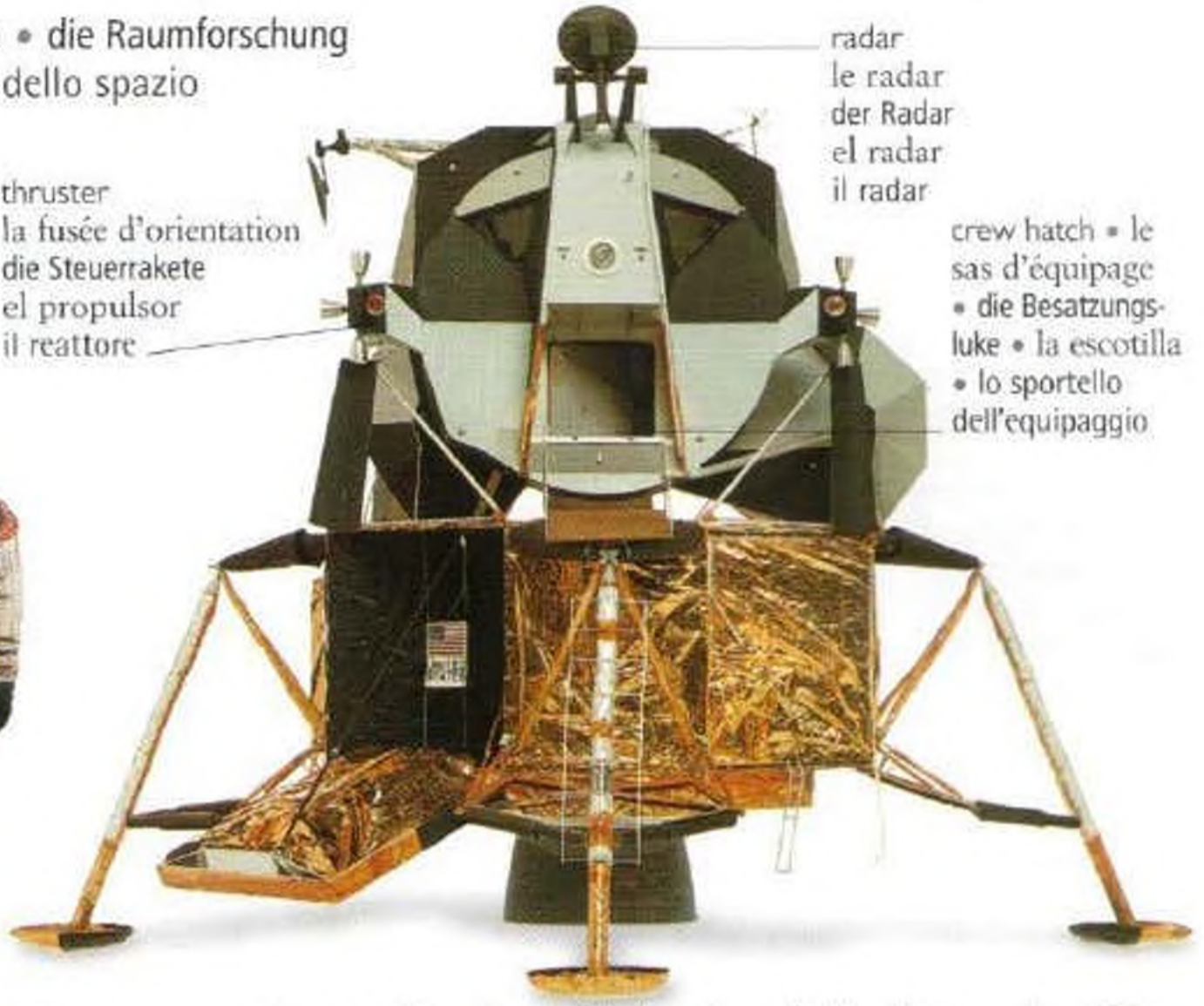

radar
le radar
der Radar
el radar
il radar

crew hatch • le
sas d'équipage
• die Besatzungs-
luke • la escotilla
• lo sportello
dell'equipaggio

lunar module • le module lunaire • die Mondfähre • el módulo
lunar • il modulo lunare

launch pad • la rampe
de lancement
• die Abschussrampe
• la rampa de
lanzamiento
• la rampa
di lancio



satellite • le satellite • der
Satellit • el satélite • il satellite



space station • la station spatiale • die Raumstation • la estación
espacial • la stazione spaziale

launch • le lancement • der
Abschuss • el lanzamiento •
il lancio

astronomy • l'astronomie • die Astronomie • la astronomia • l'astronomia



constellation • la constellation
• das Sternbild • la constelación
• la costellazione



binoculars • les jumelles
• das Fernglas • los prismáticos
• il binocolo



telescope
le télescope
das Teleskop
el telescopio
il telescopio

tripod
le trépied
das Stativ
el tripode
il treppiede

Earth • la terre • die Erde • la Tierra • la Terra

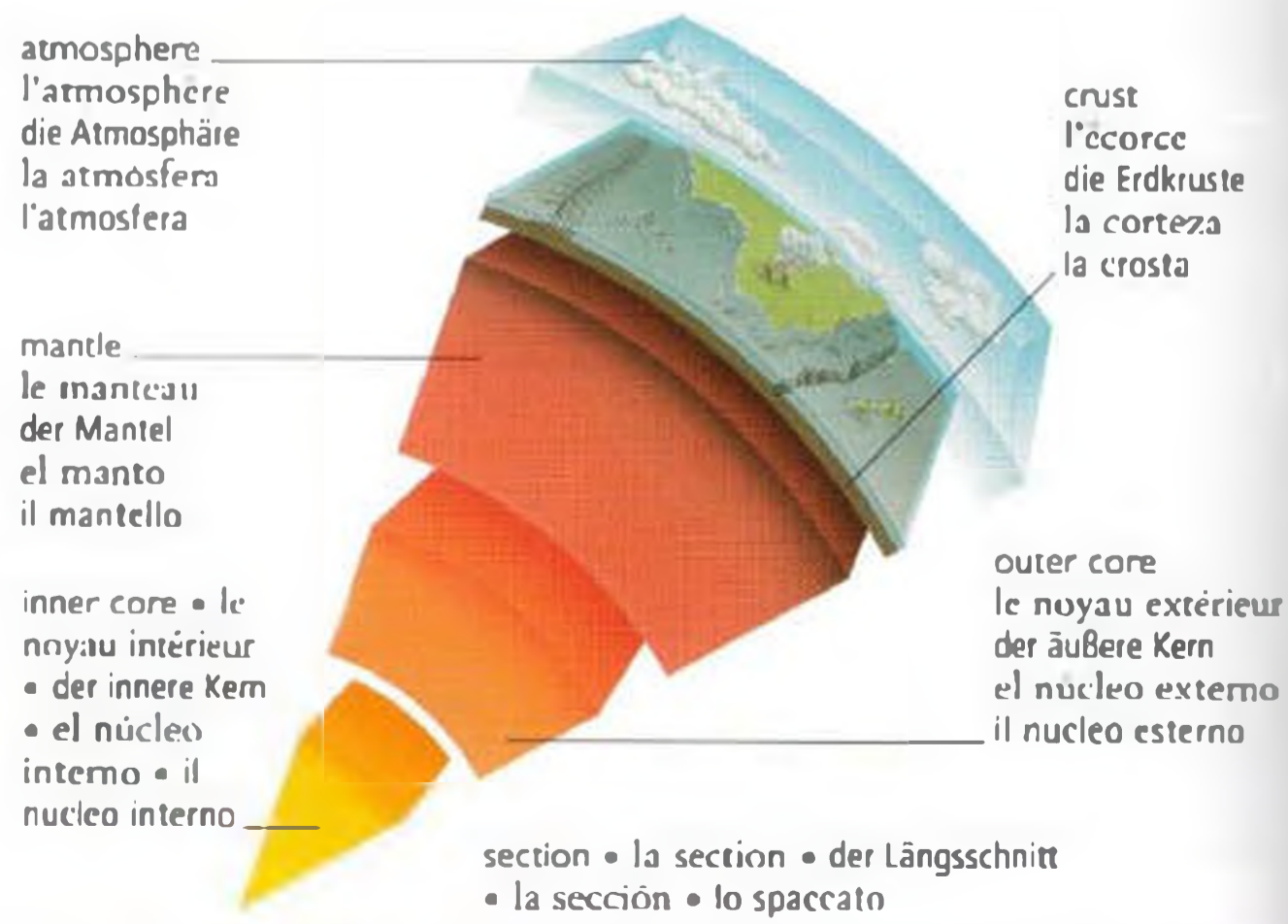
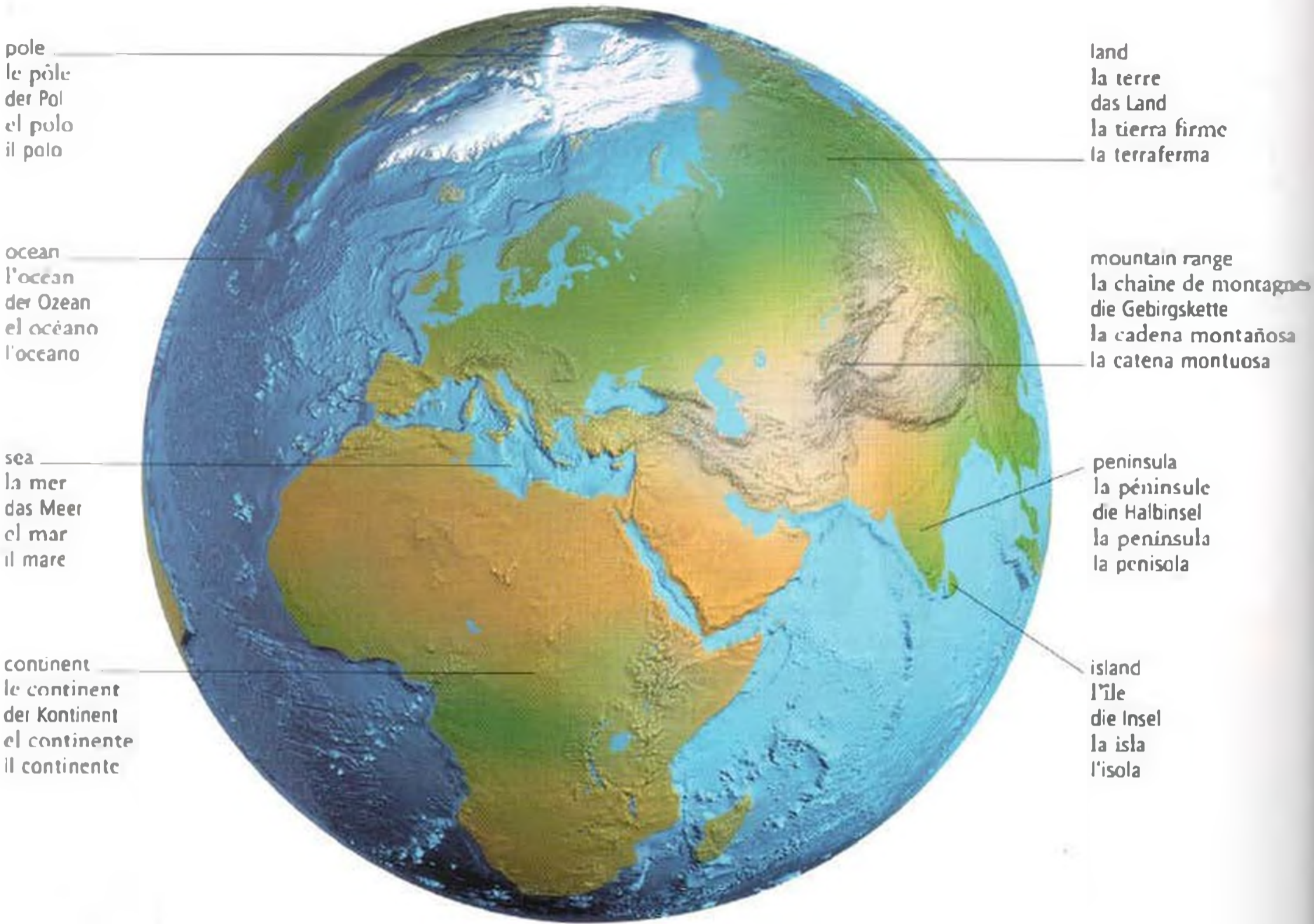

planet • la planète • der Planet • el planeta
• il pianeta

Arctic circle
le cercle polaire arctique
der nördliche Polarkeis
el círculo Polar Ártico
il circolo polare artico

tropic of Cancer
la tropique du cancer
der Wendekreis des Krebses
el trópico de Cáncer
il tropico del cancro

tropics
les tropiques
die Tropen
los trópicos
i tropici

tropic of Capricorn
la tropique du capricorne
der Wendekreis des Steinbocks
el trópico de Capricornio
il tropico del capricorno

North pole
le pôle nord
der Nordpol
el Polo Norte
il Polo Nord

northern hemisphere
l'hémisphère nord
die nördliche Halbkugel
el hemisferio norte
l'emisfero settentrionale

longitude
la longitude
der Längengrad
la longitud
la longitudine

latitude
la latitude
der Breitengrad
la latitud
la latitudine

southern hemisphere
l'hémisphère sud
die südliche Halbkugel
el hemisferio sur
l'emisfero meridionale

equator
l'équateur
der Äquator
el ecuador
l'equatore

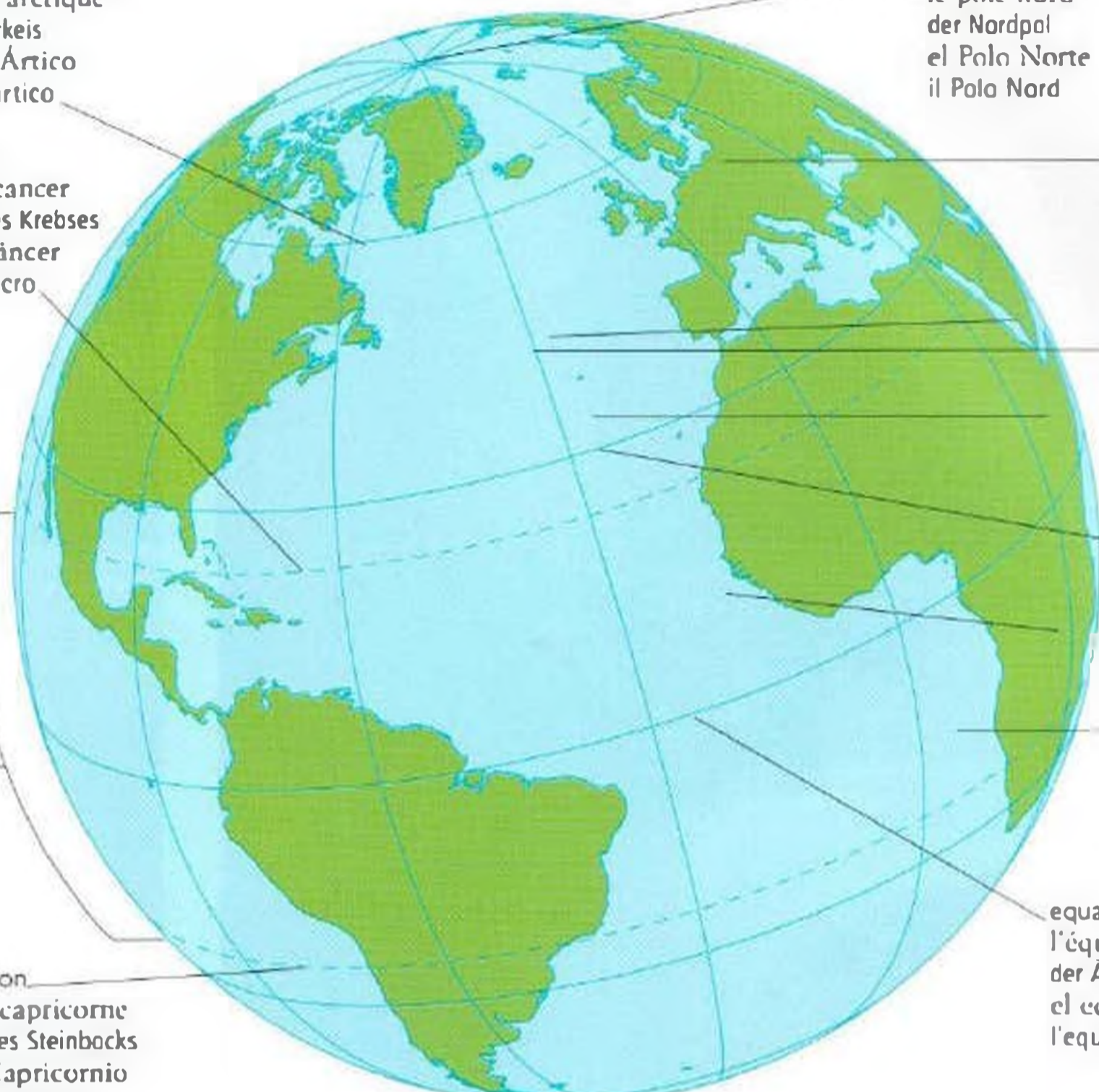

zones • les zones • die Erdzonen • las zonas • le zone



volcano • le volcan • der Vulkan • el volcán • il vulcano



crater • le cratère • der Krater • el cráter • il cratere

earthquake
le tremblement
das Erdbeben
el terremoto
il terremoto

plate
la plaque
die Platte
la placa
la zolla

erupt (v)
entrer en éruption
ausbrechen
hacer erupción
eruttare

tremor
le tremblement
das Beben
el temblor
il tremore

landscape • le paysage • die Landschaft • el paisaje • il paesaggio

mountain
la montagne
der Berg
la montaña
la montagna

slope
la pente
der Hang
la ladera
la pendice

bank
la rive
das Ufer
la orilla
la riva

river
la rivière
der Fluss
el río
il fiume

rapids
les rapides
die Stromschnellen
los rápidos
le rapide

rocks
les rochers
die Felsen
las rocas
le rocce

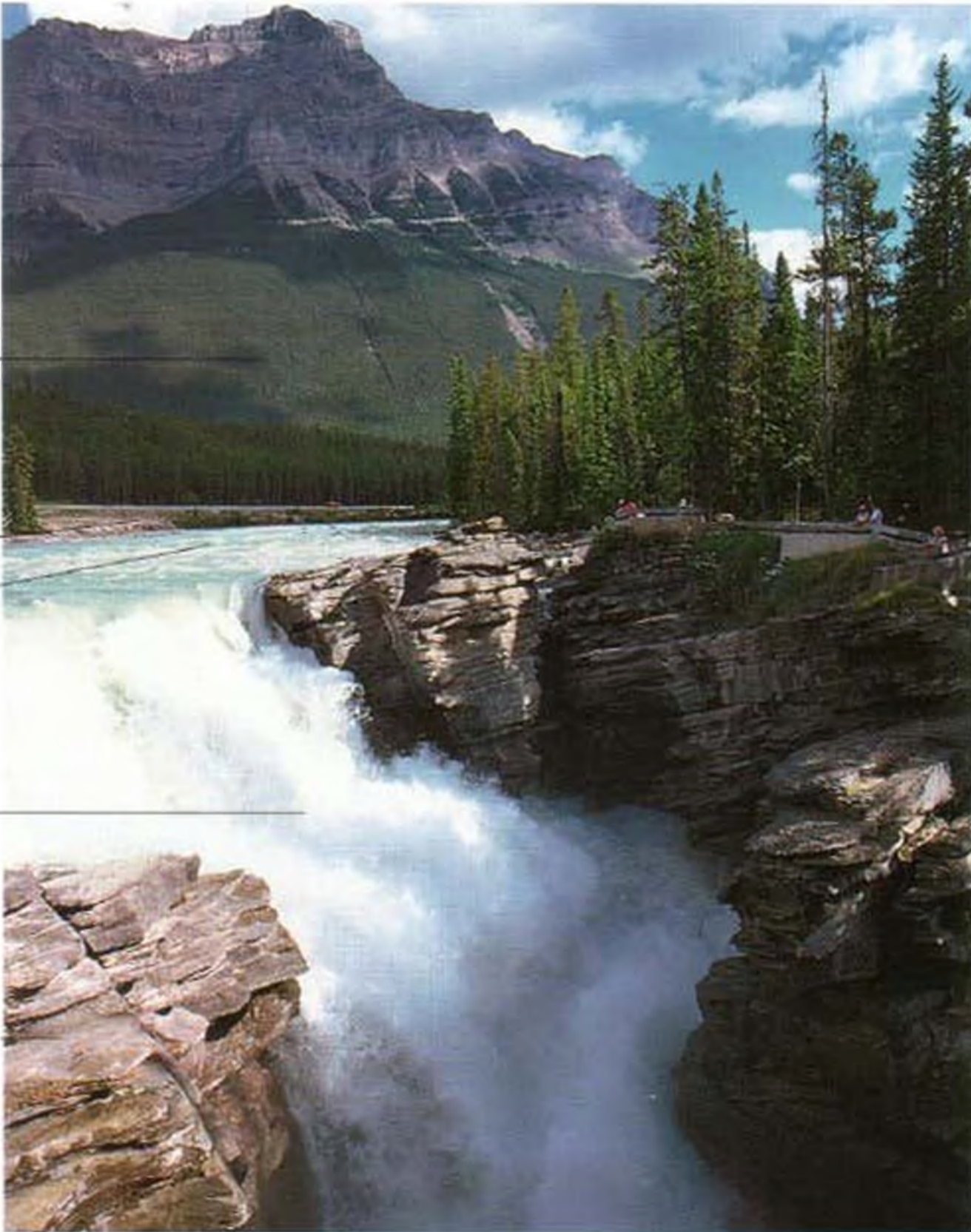

glacier • le glacier
• der Gletscher • el glaciar
• il ghiacciaio

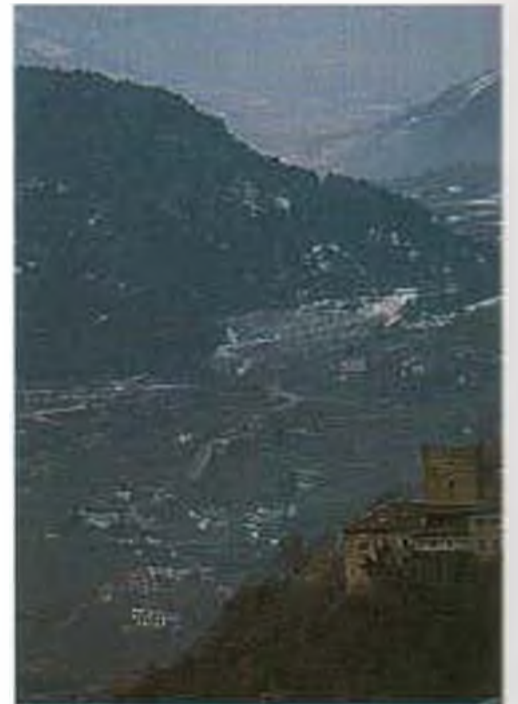

valley • la vallée • das Tal
• el valle • la valle

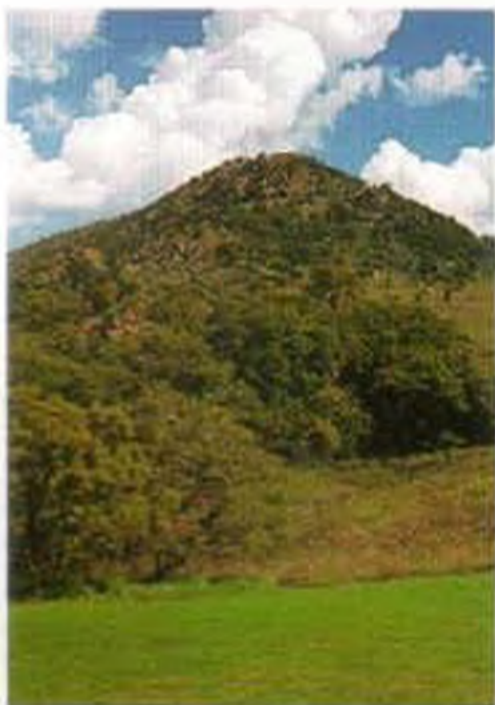

hill • la colline • der Hügel
• la colina • la collina



plateau • le plateau
• das Plateau • la meseta
• l'altipiano



gorge • la gorge • die Schlucht
• el desfiladero • la gola

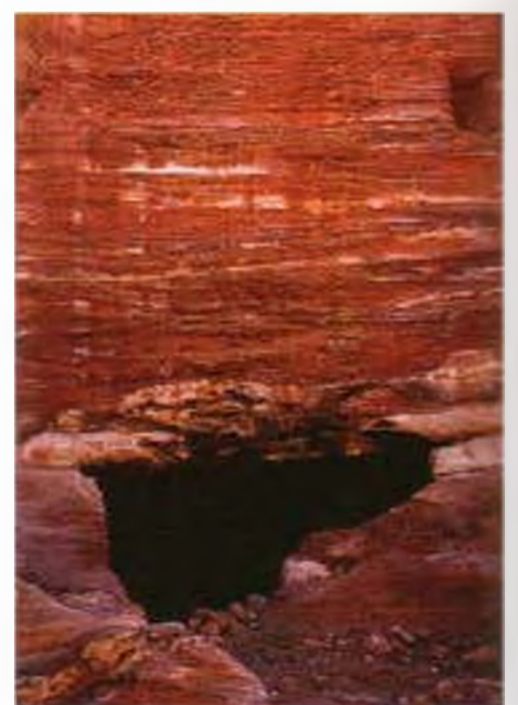

cave • la caverne • die Höhle
• la cueva • la caverna



plain • la plaine • die Ebene
• la llanura • la pianura



desert • le désert • die Wüste
• el desierto • il deserto



forest • la forêt • der Wald •
el bosque • la foresta



wood • le bois • der Wald
• el bosque • il bosco



rain forest • la forêt tropicale
• der Regenwald • la selva
tropical • la foresta pluviale



swamp • le marais • der
Sumpf • el pantano
• la palude



meadow • le pré • die Wiese
label • el prado • il pascolo



grassland • la prairie
• das Grasland • la pradera
• la prateria



waterfall • la cascade
• der Wasserfall • la cascada
• la cascata



stream • le ruisseau
• der Bach • el arroyo
• il torrente



lake • le lac • der See
• el lago • il lago



geyser • le geyser • der Geysir
• el geiser • il geyser



coast • la côte • die Küste
• la costa • la costa



cliff • la falaise • die Klippe
• el acantilado • la scogliera



coral reef • le récif de corail
• das Korallenriff • el arrecife
de coral • la barriera corallina

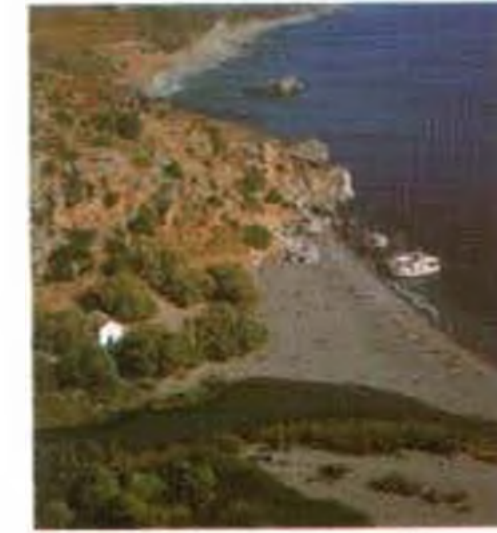

estuary • l'estuaire • die
Flussmündung • el estuario
• l'estuario

weather • le temps • das Wetter • el tiempo
• il tempo

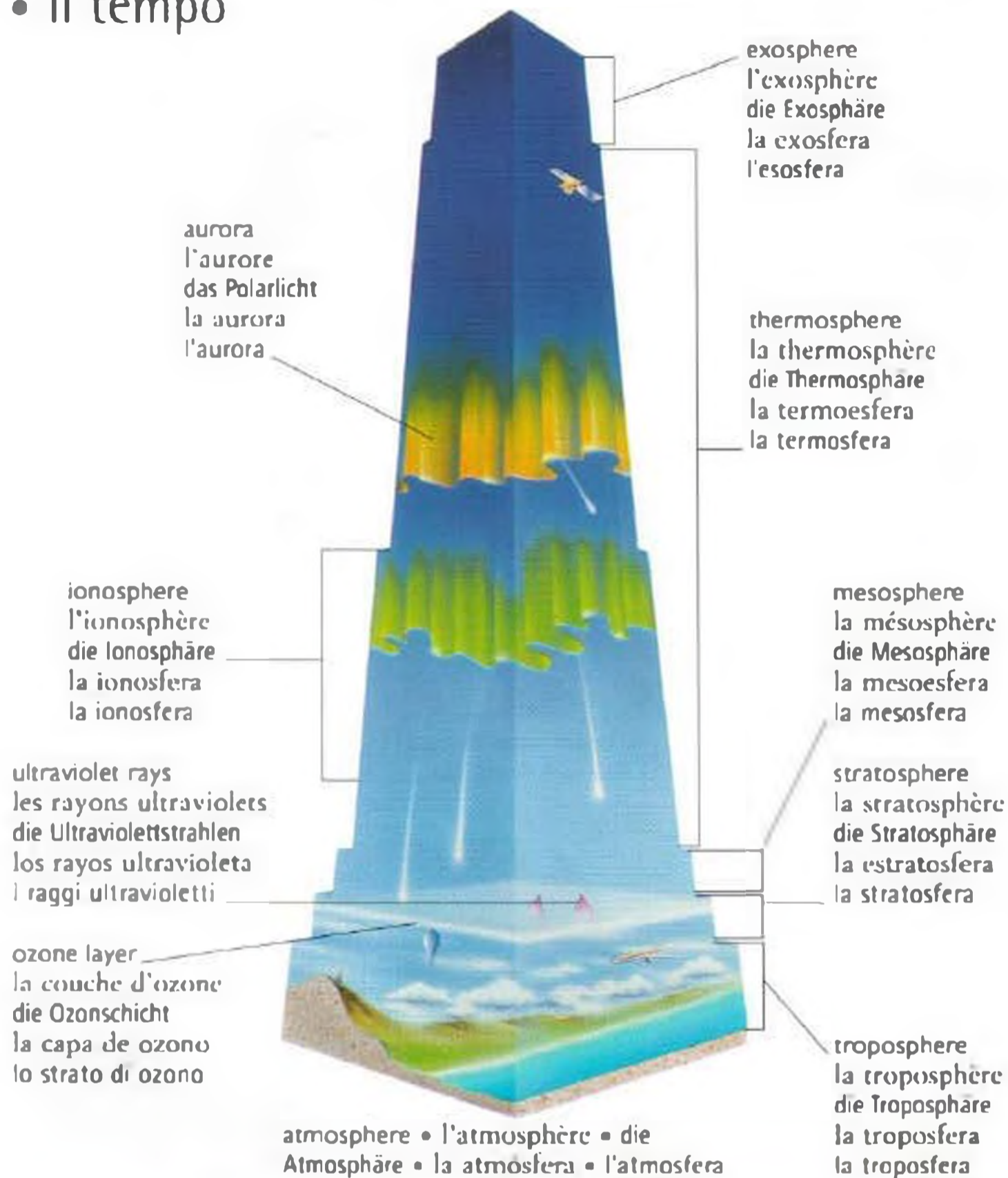

sunshine • le soleil • der Sonnenschein
• el sol • la luce del sole



wind • le vent • der Wind
• el viento • il vento

sleet la neige fondue der Schneeregen el aguanieve il nevischio	shower l'averse der Schauer el chubasco il rovescio	hot (très) chaud heiß caluroso caldo	dry sec trocken seco secco	windy venteux windig ventoso ventoso	I'm hot/cold. J'ai chaud/froid. Mir ist heiß/kalt. Tengo calor/frío. Ho caldo/freddo.
hail la grêle der Hagel el granizo la grandine	sunny ensoleillé sonnig soleado soleggiato	cold froid kalt frío freddo	wet humide nass lluvioso piovoso	gale la tempête der Sturm el temporal la bufera	It's raining. Il pleut. Es regnet. Está lloviendo. Sta piovendo.
thunder le tonnerre der Donner el trueno il tuono	cloudy nuageux bewölkt nublado nuvoloso	warm chaud warm cálido tiepido	humid humide feucht húmedo umido	temperature la température die Temperatur la temperatura la temperatura	It's ... degrees. Il fait ... degrés. Es sind ... Grad. Estamos a ... grados. Fa ... gradi.



cloud • le nuage • die Wolke • la nube
• la nuvola



rain • la pluie • der Regen • la lluvia
• la pioggia

lightning • l'éclair • der Blitz
• el relámpago • il fulmine



storm • l'orage • das Gewitter
• la tormenta • la tempesta



mist • la hrume • der feine Nebel
• la neblina • la foschia



fog • le brouillard • der dichte Nebel
• la niebla • la nebbia



rainbow • l'arc-en-ciel • der Regenbogen
• el arcoiris • l'arcobaleno



snow • la neige • der Schnee
• la nieve • la neve



frost • le givre • der Raureif
• la escarcha • il gelo



ice • la glace • das Eis
• el hielo • il ghiaccio

icicle • le glaçon • der
Eiszapfen • el carambano
• il ghiaccino



freeze • le gel • der Frost
• la helada • la gelata

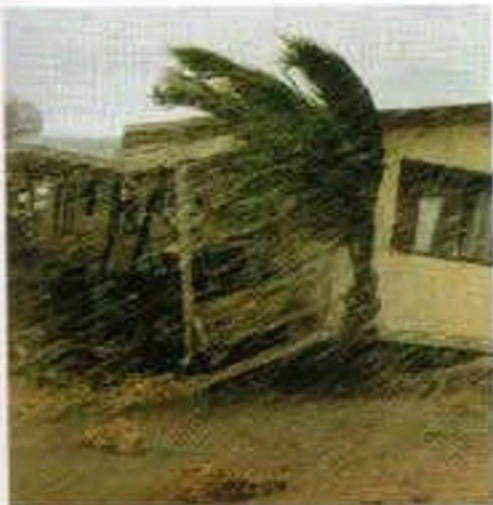

hurricane • l'hurricane
• der Hurrikan • el huracán
• l'uragano



tornado • la tornade
• der Tornado • el tornado
• il tornado



monsoon • la mousson
• der Monsun • el monzón
• il monzone



flood • l'inondation
• die Überschwemmung • la
inundación • l'inondazione

rocks • les roches • das Gestein • las rocas • le rocce

igneous • igné • eruptiv • igneo • igneo



granite • le granit
• der Granit • el granito
• il granito



obsidian • l'obsidienne
• der Obsidian • la obsidiana
• l'ossidiana



basalt • le basalte
• der Basalt • el basalto
• il basalto



pumice • la pierre ponce
• der Bimsstein
• la piedra pómez
• la pomice

metamorphic • métamorphique
• metamorph • metamórfico
• metamorfico



slate • l'ardoise • der Schiefer
• la pizarra
• l'ardesia



schist • le schiste
• der Schiefer • el esquisto
• lo scisto



gneiss • le gneiss
• der Gneis • el gneis
• lo gneiss



marble • le marbre
• der Marmor • el mármol
• il marmo

sedimentary • sédimentaire • sedimentär • sedimentario
• sedimentario



sandstone • le grès
• der Sandstein
• la piedra arenisca
• l'arenaria



limestone • le calcaire
• der Kalkstein
• la piedra caliza
• il calcare



chalk • la craie
• die Kreide • la tiza
• il gesso



flint • le silex
• der Feuerstein • el pedernal
• la selce



conglomerate
• le conglomérat
• das Konglomerat
• el conglomerado
• il conglomerato



coal • le charbon
• die Kohle • el carbón
• il carbone

gems • les gemmes • die Schmucksteine • las gemas • le gemme

ruby
le rubis
der Rubin
el rubi
il rubino



amethyst
l'améthyste
der Amethyst
la amatista
l'ametista



jet
le jais
der Jett
el azabache
il giacetto



opal
l'opale
der Opal
el ópalo
l'opale



moonstone
la pierre de lune
der Mondstein
la adularia
la lunaria



garnet
le grenat
der Granat
el granate
il granato

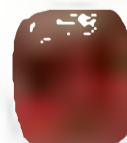

diamond
le diamant
der Diamant
el diamante
il diamante



topaz
le topaze
der Topas
el topacio
il topazio



aquamarine
l'aigue-marine
der Aquamarin
la aguamarina
l'aquamarina



jade
le jade
der Jade
el jade
la giada



emerald
l'émeraude
der Smaragd
la esmeralda
lo smeraldo



sapphire
le saphir
der Saphir
el zafiro
lo zaffim



tourmaline
la tourmaline
der Turmalin
la turmalina
la tormalina



minerals • les minéraux • die Mineralien • los minerales • i minerali



quartz • le quartz
• der Quarz • el
cuarzo • il quarzo



mica • le mica
• der Glimmer
• la mica • la mica



sulfur • le soufre
• der Schwefel
• el azufre • lo zolfo



hematite • l'hématite
• der Hämatit • la
hematita • l'ematite



calcite • la calcite
• der Kalzit • la calcitu
• la calcite



malachite
• la malachite
• der Malachit
• la malaquita
• la malachite



turquoise • la
turquoise • der Türkis
• la turquesa
• il turchese



onyx • l'onix
• der Onyx • el ónix
• l'onice



agate • l'agate
• der Achat • el ágata
• l'agate



graphite • le graphite
• der Graphit • el
grafito • la grafite

metals • les métaux • die Metalle • los metales • i metalli



gold • l'or • das Gold
• el oro • l'oro



silver • l'argent
• das Silber • la plata
• l'argento



platinum • le platine
• das Platin • el
platino • il platino



nickel • le nickel
• das Nickel • el
niquel • il nichel



iron • le fer • das Eisen
• el hierro • il ferro



copper • le cuivre
• das Kupfer • el cobre
• il rame



tin • l'étain • das
Zinn • el estaño
• lo stagno



aluminum
• l'aluminium • das
Aluminium • el aluminio
• l'alluminio



mercury • le mercure
• das Quecksilber • el
mercurio • il mercurio



zinc • le zinc
• das Zink • el zinc
• lo zinco

animals | • les animaux 1 • die Tiere | • los animales 1 • gli animali 1

mammals • les mammifères • die Säugetiere • los mamíferos • i mammiferi



rabbit • le lapin
• das Kaninchen • el conejo • il coniglio



hamster • le hamster
• der Hamster • el hámster • il criceto

whiskers
les poils
die Schnurrhaare
los bigotes
i baffi



mouse • la souris
• die Maus • el ratón
• il topo

tail
la queue
der Schwanz
la cola
la coda



rat • le rat • die Ratte
• la rata • il ratto



hedgehog
• le hérisson • der Igel
• el erizo • il riccio



squirrel • l'écureuil
• das Eichhörnchen • la ardilla • lo scoiattolo



bat • la chauve-souris
• die Fledermaus • el murciélago • il pipistrello



raccoon • le raton laveur
• der Waschbär • el mapache • il procione



fox • le renard
• der Fuchs • el zorro
• la volpe



wolf • le loup
• der Wolf • el lobo
• il lupo

puppy
le chiot
der Welp
el cachorro
il cucciolo



dog • le chien • der Hund
• el perro • il cane

kitten
le chaton
das Kätzchen
el gatito
il gattino



cat • le chat • die Katze
• el gato • il gatto

pup
le bébé-phoque
das Junge
la cria
il cucciolo



otter • la loutre • der Otter
• la nutria • la lontra



seal • le phoque • die Robbe
• la foca • la foca



sea lion • l'otarie
• der Seelöwe • el león marino • il leone marino

flipper
la nageoire
die Flosse
la aleta
la pinna



walrus • le morse
• das Walross • la morsa • il tricheco

blowhole
l'évent
das Atemloch
el orificio nasal
lo sfiatatoio



whale • la baleine • der Wal
• la ballena • la balena



dolphin • le dauphin • der Delphin • el delfín • il delfino



antler
la ramure
das Geweih
el asta
le corna

deer • le cerf • der Hirsch
• el ciervo • il cervo



mane
la crinière
die Mähne
la crin
la criniera

zebra • le zèbre
• das Zebra • la cebra
• la zebra



hoof
le sabot
der Huf
la pezuña
lo zoccolo

giraffe • la girafe
• die Giraffe • la jirafa
• la giraffa



hump • la bosse
• der Höcker • la
joroba • la gobba

camel • le chameau
• das Kamel • el camello
• il cammello



trunk • la trompe • der Rüssel
• la trompa • la proboscide

hippopotamus • le
hippopotame • das Nilpferd
• el hipopótamo
• l'ippopotamo



tusk
la défense
der Stoßzahn
el colmillo
la zanna

elephant • l'éléphant
• der Elefant • el elefante
• l'elefante



horn • la corne
• das Horn • el
cuerno • il corno

rhinoceros • le rhinoceros
• das Nashorn • el rinoceronte
• il rinoceronte



tiger • le tigre • der Tiger
• el tigre • la tigre



mane
la crinière
die Mähne
la melena
la criniera

lion • le lion • der Löwe
• el león • il leone



monkey • le singe
• der Affe • el chango
• la scimmia



gorilla • le gorille
• der Gorilla • el gorila
• il gorilla



koala • le knala • der Koalabar
• el koala • il koala



pouch
la poche
der Beutel
la holsa
il marsupio

kangaroo • le kangourou
• das Känguru • el canguro
• il canguro



claw
la griffe
die Klaue
la zarpa
l'artiglio

bear • l'ours
• der Bär • el oso
• l'orso



polar bear • l'ours blanc
• der Eisbär • el oso polar
• l'orso polare

panda • le panda
• der Pandabar
• el oso panda
• il panda



animals 2 • les animaux 2 • die Tiere 2 • los animales 2 • gli animali 2

birds • les oiseaux • die Vögel • las aves • gli uccelli

tail
la queue
der Schwanz
la cola
la coda



canary • le canari
• der Kanarienvogel • el canario • il canarino



sparrow • le moineau
• der Spatz • el gorrión
• il passero



hummingbird • le colibri
• der Kolibri
• el colibri • il colibri



swallow • l'hirondelle
• die Schwalbe • la golondrina • la rondine



crow • le corbeau
• die Krähe • el cuervo
• la cornacchia



pigeon • le pigeon
• die Taube • la paloma • il piccione



woodpecker • le pic
• der Specht • el pájaro carpintero • il picchio



falcon • le faucon
• der Falke • el halcón
• il falco



owl • la chouette
• die Eule • el búho
• il gufo



gull • la mouette • die Mowe • la gaviota
• il gabbiano

eagle • l'aigle
• der Adler • el águila
• l'aquila



pelican • le pélican
• der Pelikan • el pelicano • il pellicano



flamingo • le flamant
• der Flamingo
• el flamenco
• il fenicottero



stork • la cigogne • der Storch • la cigüeña
• la cicogna



crane • la grue
• der Kranich
• la grulla • la gru



penguin • le pingouin
• der Pinguin • el pingüino • il pinguino



ostrich • l'autruche
• der Strauß • el avestruz • lo struzzo



goose • l'oie • die Gans
• la oca • l'oca



swan • le cygne • der Schwan
• el cisne • il cigno



peacock • le paon • der Pfau
• el pavo real • il pavone



pheasant • le faisan
• der Fasan • el
faisán • il fagiano



turkey • le dindon
• der Truthahn • el guajolote
• il tacchino



cockatoo
le cacatoès
der Kakadu
la cacatua
la cacatna

beak
le bec
der Schnabel
el pico
il becco



parrot • le perroquet
• der Papagei • el loro
• il pappagallo

feather
la plume
die Feder
la pluma
la piuma

wing
l'aile
der Flügel
el ala
l'ala

claw
la griffe
die Kralle
la garra
l'artiglio

reptiles • les reptiles • die Reptilien • los reptiles
• i rettili

scales • les écailles
• die Schuppen • las
escamas • le scaglie



alligator • l'alligator • der Alligator • el caimán
• l'alligatore



lizard • le lézard • die Eidechse
• el lagarto • la lucertola



iguana • l'iguane
• der Leguan • la iguana
• l'iguana



turtle • la tortue marine
• die Wasserschildkröte • el
galápagos • la testuggine

shell
la carapace
der Panzer
el caparazón
il guscio



tortoise • la tortue
• die Schildkröte • la tortuga
• la tartaruga

snake • le serpent
• die Schlange
• la serpiente
• il serpente



snout
le museau
die Schnauze
el hocico
il muso



crocodile • le crocodile
• das Krokodil • el
cocodrilo • il coccodrillo

animals 3 • les animaux 3 • die Tiere 3 • los animales 3 • gli animali 3

amphibians • les amphibiens • die Amphibien • los anfibios • gli anfibii



frog • la grenouille • der Frosch • la rana • la rana



toad • le crapaud • die Kröte • el sapo • il rospo



tadpole • le têtard • die Kaulquappe • el renacuajo • il girino



salamander • la salamandre • der Salamander • la salamandra • la salamandra

fish • les poissons • die Fische • los peces • i pesci



eel • l'anguille • der Aal • la anguila • l'anguilla

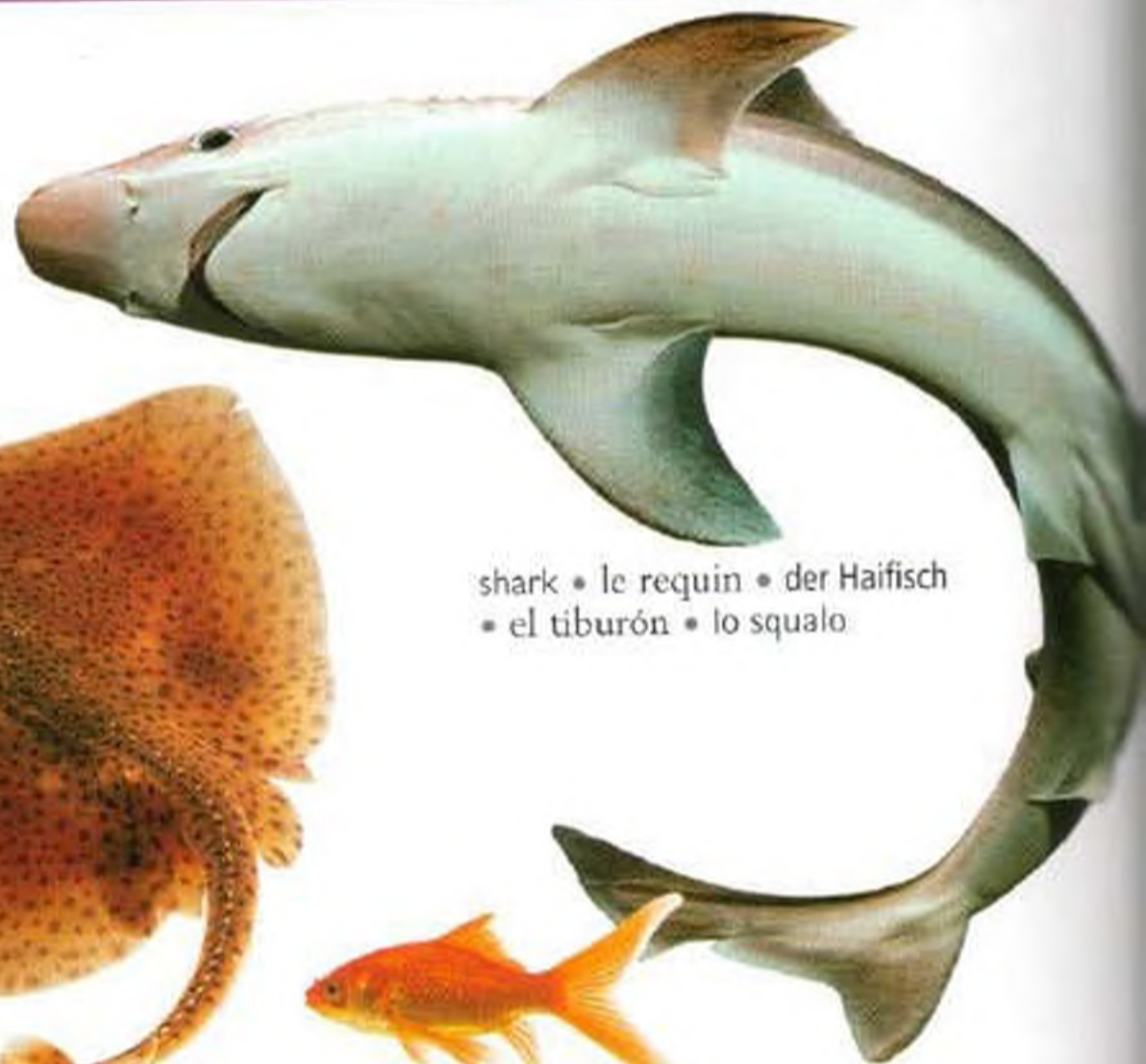

shark • le requin • der Haifisch • el tiburón • lo squalo



sea horse • l'hippocampe • das Seepferd • el caballito de mar • il cavalluccio marino



skate • la raie • der Glattrochen • la raya • la razza

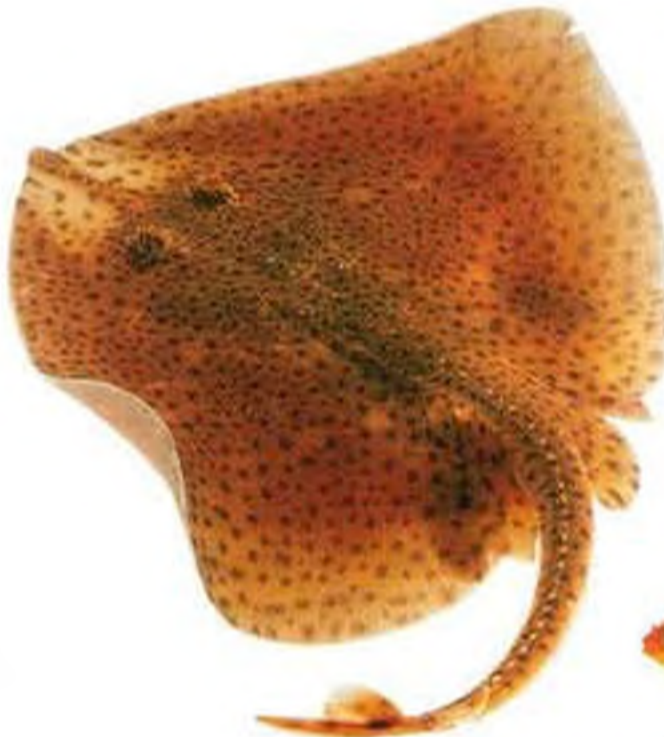

ray • la raie • der Rochen • la raya • la razza



goldfish • le poisson rouge • der Goldfisch • el pez de colores • il pesce rosso

tail • la queue • der Schwanz • la cola • la coda



swordfish • l'espadon • der Schwertfisch • el pez espada • il pesce spada

dorsal fin • la nageoire dorsale • die Rückenflosse • la aleta dorsal • la pinna dorsale

gill • l'ouïe • die Kieme • la agalla • la branchia

pectoral fin • la nageoire pectorale • die Brustflosse • la aleta pectoral • la pinna pettorale

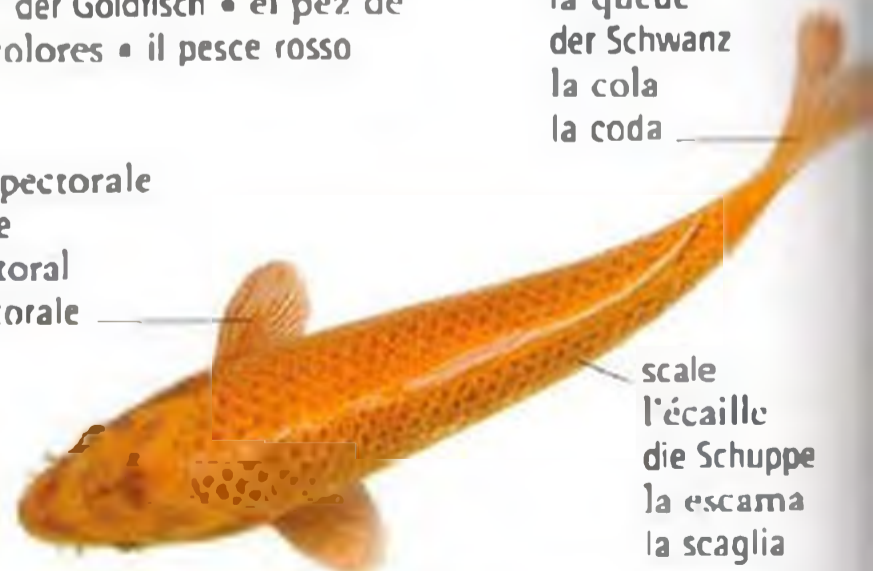

koi carp • la carpe koi • der Koikarpfen • la carpa koi • la carpa koi

scale • l'écaïlle • die Schuppe • la escama • la scaglia

invertebrates • les invertébrés • die Wirbellosen • los invertebrados • gli invertebrati



ant • la fourmi • die Ameise • la hormiga • la formica



termite • la termite • die Termite • la termita • la termite



bee • l'abeille • die Biene • la abeja • l'ape



wasp • la guêpe • die Wespe • la avispa • la vespa



beetle • le scarabée • der Käfer • el escarabajo • el coleottero



cockroach • le cafard • der Kakerlak • la cucaracha • lo scarafaggio



moth • le papillon • die Motte • la polilla • la falena



butterfly • le papillon • der Schmetterling • la mariposa • la farfalla

antenna
l'antenne
der Fühler
la antena
l'antenna



cocoon • le cocon • der Kokon • el capullo • il bozzolo



caterpillar • la chenille • die Raupe • la oruga • il bruco



cricket • le grillon • die Grille • el grillo • il grillo



grasshopper • la saurerelle • die Heuschrecke • el saltamontes • la cavalletta



praying mantis • la mante religieuse • die Gottesanbeterin • la mantis religiosa • la mantide religiosa



sting
le dard
der Stachel
el aquijón
il pungiglione

scorpion • le scorpion • der Skorpion • el alacrán • lo scorpione



centipede • le mille-pattes • der Tausendfüßer • el ciempiés • il millepiedi



dragonfly • la libellule • die Libelle • la libélula • la libellula



fly • la mouche • die Fliege • la mosca • la mosca



mosquito • le moustique • die Stechmücke • el mosquito • la zanzara



ladybug • la coccinelle • der Marienkäfer • la catarina • la coccinella



spider • l'araignée • die Spinne • la araña • il ragno



slug • la limace • die Wegschnecke • la babosa • la lumaca



snail • l'escargot • die Schnecke • el caracol • la chiocciola



worm • le ver • der Wurm • el gusano • il verme



starfish • l'étoile de mer • der Seestern • la estrella de mar • la stella di mare



mussel • la moule • die Muschel • el mejillón • la cozza



crab • le crabe • der Krebs • el cangrejo • il granchio



lobster • le homard • der Hummer • la langosta • l'aragosta



octopus • la pieuvre • der Seepolyp • el pulpo • la piovra



squid • le calmar • der Tintenfisch • el calamar • il calamaro



jellyfish • la meduse • die Qualle • la medusa • la medusa

plants • les plantes • die Pflanzen
• las plantas • le piante

tree • l'arbre • der Baum • el árbol • l'albero

branch
la branche
der Ast
la rama
il ramo

root
la racine
die Wurzel
la raíz
la radice

oak • le chêne • die Eiche • el roble • la quercia

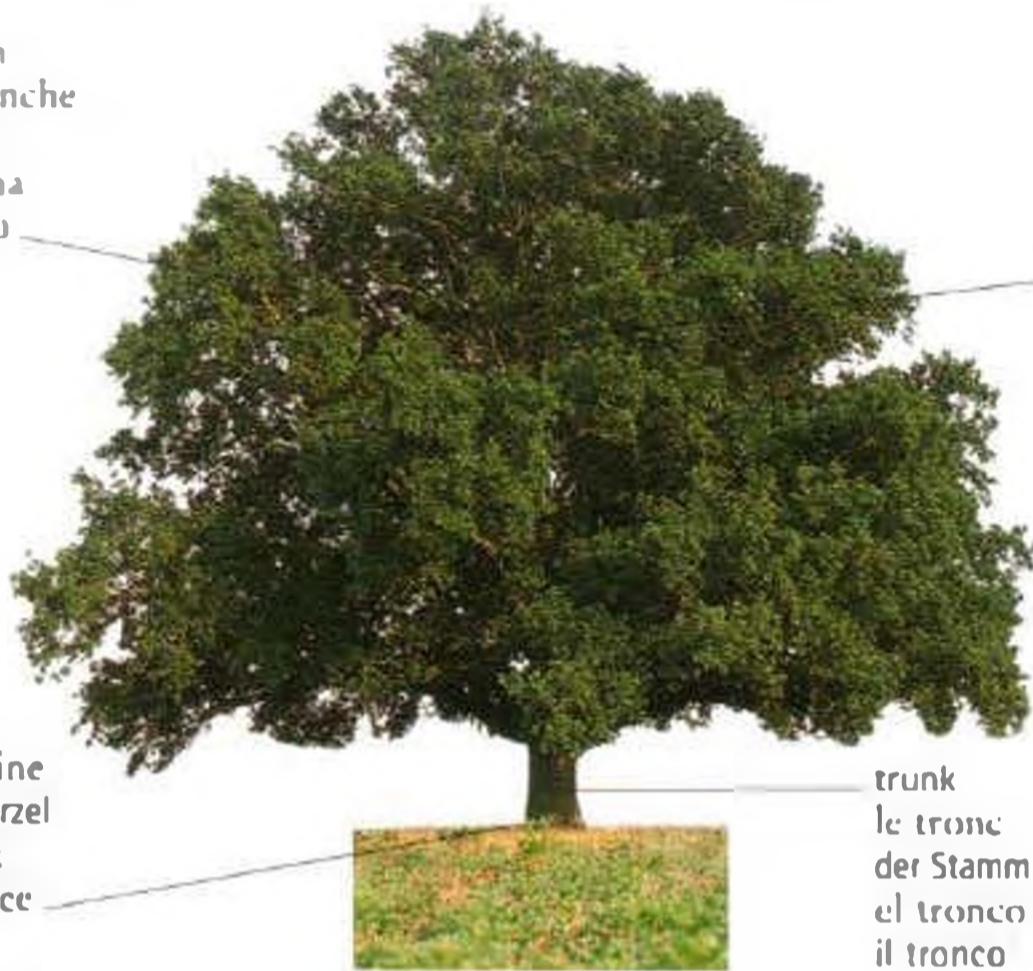

bark
l'écorce
die Rinde
la corteza
la corteccia

trunk
le tronc
der Stamm
el tronco
il tronco



leaf
la feuille
das Blatt
la hoja
la foglia

twig
la brindille
der Zweig
la ramita
il ramoscello



willow • le saule
• die Weide • el sauce
• il salice



poplar • le peuplier
• die Pappel • el álamo
• il pioppo



eucalyptus
• l'eucalyptus • der
Eukalyptus • el
eucalipto • l'eucalipto



larch • le mélèze
• die Lärche • el alerce
• il larice



beech • le hêtre
• die Buche • la haya
• il faggio



birch • le bouleau
• die Birke • el abedul
• la betulla



pine • le pin • die
Kiefer • el pino
• il pino



cedar • le cèdre
• die Zeder • el cedro
• il cedro



maple • l'érable
• der Ahorn • el arce
• l'acero



elm • l'orme • die Ulme
• el olmo • l'olmo



lime • le tilleul
• die Linde • el tilo
• il tiglio



holly • le houx
• die Stechpalme • el
acebno • l'agrifoglio

berry
la baie
die Beere
la baya
la bacca

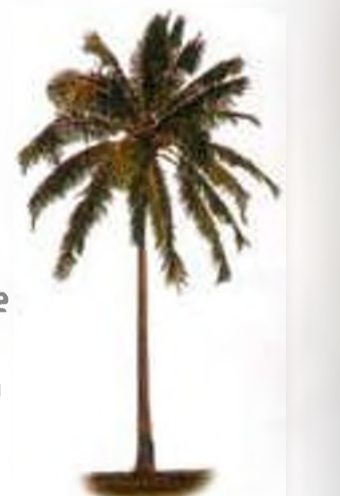

palm • le palmier
• die Palme • la
palmera • la palma

flowering plant • la plante à fleurs • die blühende Pflanze
 • la planta de flor • la pianta da fiori



buttercup • la renoncule
 • der Hahnenfuß
 • el ranunculo
 • il ranuncolo



daisy • la pâquerette
 • das Gänseblümchen
 • la margarita
 • la margherita



thistle • le chardon
 • die Distel • el cardo
 • il cardo



dandelion • le pissenlit
 • der Löwenzahn
 • el diente de león
 • il dente di leone



heather • la bruyère
 • das Heidekraut • el brezo
 • l'erica



poppy • le coquelicot
 • der Klatschmohn • la anapola
 • il papavero



foxglove • la digitale
 • der Fingerhut
 • la dedalera
 • la digitale



honeysuckle • le chèvrefeuille • das Geißblatt
 • la madreselva
 • il caprifoglio



sunflower
 • le tournesol
 • die Sonnenblume
 • el girasol • il girasole



clover • le trèfle
 • der Klee • el trébol
 • il trifoglio



bluebells • les jacinthes des bois
 • die Sternhyazinthen
 • los narcisos silvestres
 • i giacinti di bosco



primrose • la primevère • die Schlüsselblume
 • la primula • la primula



lupins • les lupins
 • die Lupinen • el lupino
 • i lupini



nettle • l'ortie
 • die Nessel • la ortiga
 • l'ortica

town • la ville • die Stadt • la ciudad • la città

street
la rue
die Straße
la calle
la strada

curb
le bord du trottoir
die Bordkante
el borde de la banqueta
il ciglio

street corner
le coin de la rue
die Straßenecke
la esquina
l'angolo della strada

store
le magasin
der Laden
la tienda
il negozio



intersection
le carrefour
die Kreuzung
el cruceo
il crocevia

one-way system
la voie à sens
unique • die
Einbahnstraße
• la calle de
sentido único
• il senso unico

sidewalk
le trottoir
der Bürgersteig
la banqueta
il marciapiede

office block
• l'immeuble
de bureaux
• das Bürogebäude
• el edificio de
oficinas • il
complesso di
uffici

apartment block
• l'immeuble
• der Wohnblock
• el edificio de
apartamentos
• il caseggiato

alley
la ruelle
die Gasse
el callejón
il vicolo

parking lot
le parking
der Parkplatz
el estacionamiento
il parcheggio

street sign
le panneau de signalisation
das Straßenschild
la señal de tráfico
il segnale stradale

traffic post
la borne
der Poller
la baliza
la colonnina

street light
le lampadaire
die Straßenlaterne
el farol
il lampione

buildings • les bâtiments • die Gebäude • los edificios • gli edifici



town hall • la mairie • das Rathaus • el palacio municipal • il municipio



library • la bibliothèque • die Bibliothek • la biblioteca • la biblioteca



movie theater • le cinéma • das Kino • el cine • il cinema



theater • le théâtre • das Theater • el teatro • il teatro

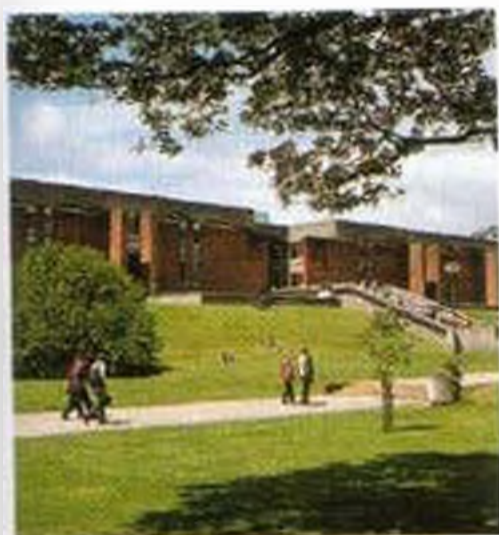

university • l'université • die Universität • la universidad • l'università



skyscraper • le gratte-ciel • der Wolkenkratzer • el rascacielos • il grattacielo

areas • les environs • die Wohngegend • las zonas • le zone



industrial park • la zone industrielle • das Industriegebiet • la zona industrial • la zona industriale



city • la ville • die Stadt • la ciudad • la città



school • l'école • die Schule • la escuela • la scuola

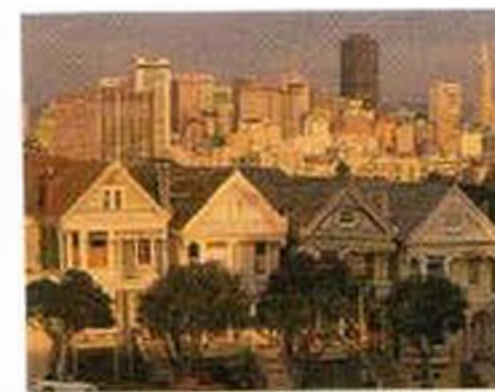

suburb • la banlieue • der Vorort • el suburbio • la periferia



village • le village • das Dorf • el pueblo • il villaggio

pedestrian zone
la zone piétonnière
die Fußgängerzone
la zona peatonal
la zona pedonale

side street
la rue transversale
die Seitenstraße
la calle lateral
la via laterale

manhole
la bouche d'égout
der Kanalschacht
la coladera
il tombino

gutter
le caniveau
der Rinnstein
la alcantarilla
la cunetta

church
l'église
die Kirche
la iglesia
la chiesa

avenue
l'avenue
die Allee
la avenida
il viale

square
la place
der Platz
la plaza
la piazza

bus stop
l'arrêt de bus
die Bushaltestelle
la parada de autobus
la fermata dell'autobus

factory
l'usine
die Fabrik
la fábrica
la fabbrica

drain
l'égout
der Kanal
el drenaje
il canale di scolo

architecture • l'architecture • die Architektur
 • la arquitectura • l'architettura

buildings and structures • les bâtiments et structures • die Gebäude und Strukturen
 • los edificios y las estructuras • edifici e strutture



skyscraper • le gratte-ciel
 • der Wolkenkratzer • el rascacielos • il grattacielo



castle • le château • die Burg
 • el castillo • il castello



church • l'église • die Kirche
 • la iglesia • la chiesa



mosque • la mosquée
 • die Moschee • la mezquita
 • la moschea



temple • le temple
 • der Tempel • el templo
 • il tempio



synagogue • la synagogue
 • die Synagoge • la sinagoga
 • la sinagoga



dam • le barrage • der Staudamm
 • el embalse • la diga



bridge • le pont • die Brücke
 • el puente • il ponte

turret
 la tourelle
 der Mauerturm
 el torreón
 la torre

moat
 la douve
 der Burggraben
 el foso
 il fossato

dome
 le dôme
 die Kuppel
 la cupola
 la cupola

vault
 la voûte
 das Gewölbe
 la bóveda
 la volta

cornice
 la corniche
 das Gesims
 la cornisa
 il cornicione

pillar
 la colonne
 die Säule
 la columna
 la colonna

spire
 la flèche
 die Turmspitze
 la aguja
 la spira

finial
 le fleuron
 die Kreuzblume
 el florón
 il pinnacolo

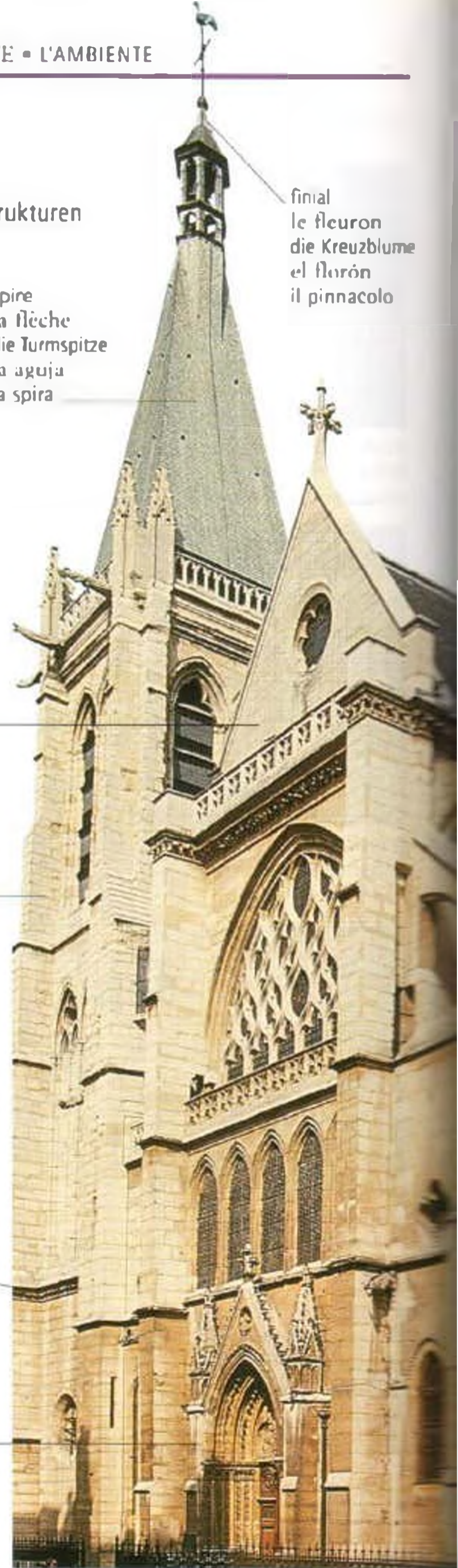

cathedral • la cathédrale • die Kathedrale
 • la catedral • la cattedrale

styles • les styles • die Baustile • los estilos • gli stili



Gothic • gothique • gotisch
• gòtico • gotico

architrave
l'architrave
der Architrav
el arquitebe
l'architrave



Renaissance • Renaissance
• Renaissance- • Renacimiento
• Rinascimento



baroque • baroque • barock • barroco
• barocco

arch
l'arc
der Bogen
el arco
l'arco

frieze
la frise
der Fries
el friso
il fregio

choir
le chœur
der Chor
el coro
il coro



rococo • rococo • Rokoko- • rococo
• rococò

pediment
le fronton
das Giebeldreieck
el frontón
il frontone



neoclassical • néoclassique • klassizistisch
• neoclásico • neoclassico

buttress
le contrefort
der Strebebfeiler
el contraforte
il contrafforte

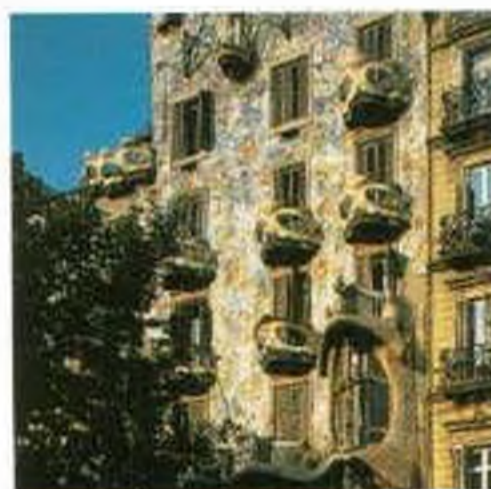

art nouveau • art nouveau
• der Jugendstil • el estilo
modernista • l'art nouveau



art deco • art déco
• Art-déco- • art deco
• art déco

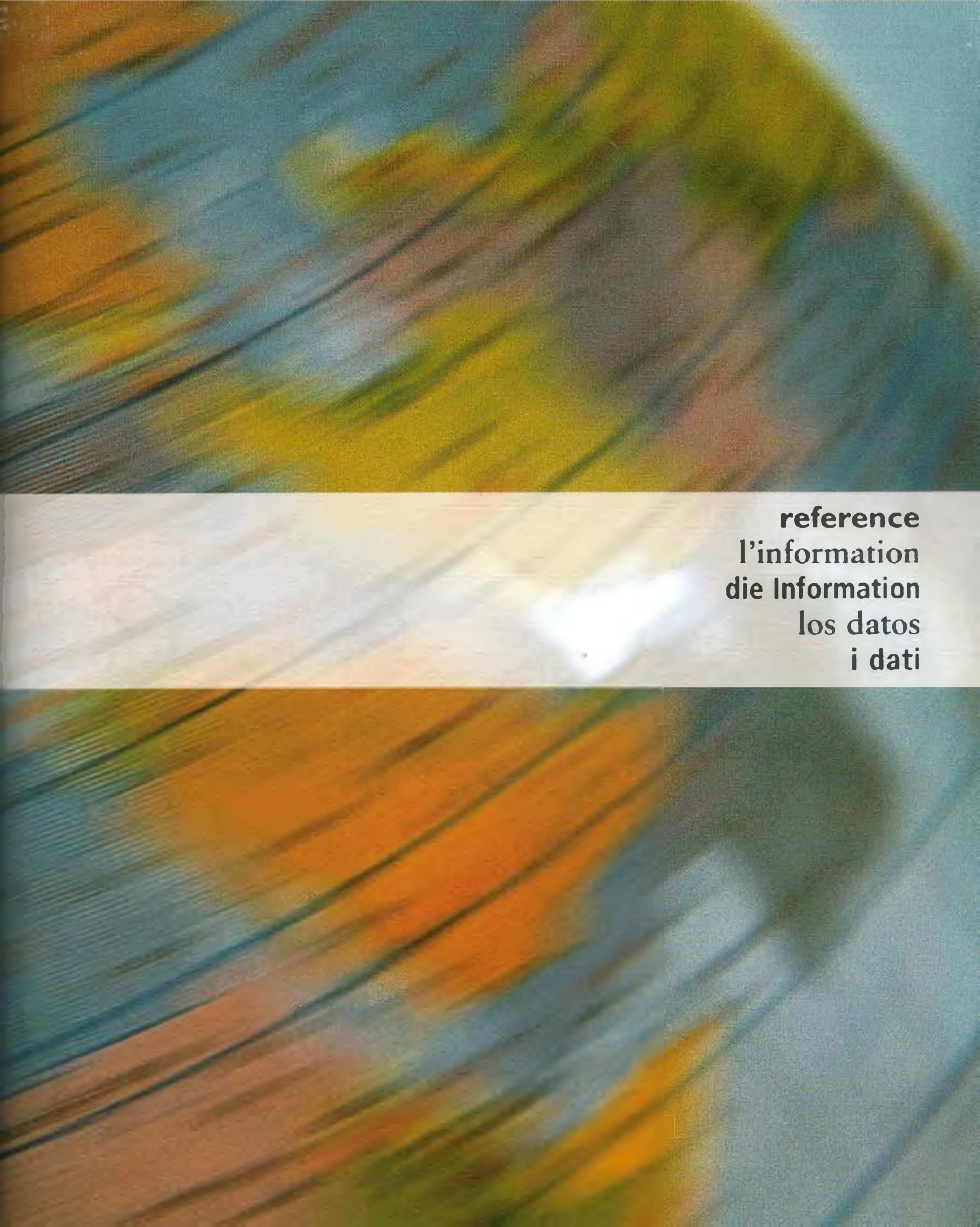

reference
l'information
die Information
los datos
i dati

time • l'heure • die Uhrzeit • el tiempo • l'ora

minute hand
la grande aiguille
der Minutenzeiger
el minutero
la lancetta dei minuti

hour hand
la petite aiguille
der Stundenzeiger
la manecilla de la hora
la lancetta delle ore



second
la seconde
die Sekunde
el segundo
il secondo

now
maintenant
jetzt
ahora
adesso

a quarter of an hour
un quart d'heure
eine Viertelstunde
un cuarto de hora
un quarto d'ora

minute
la minute
die Minute
el minuto
il minuto

later
plus tard
später
más tarde
più tardi

twenty minutes
vingt minutes
zwanzig Minuten
veinte minutos
venti minuti

hour
l'heure
die Stunde
la hora
l'ora

half an hour
une demi-heure
eine halbe Stunde
media hora
una mezzora

forty minutes
quarante minutes
vierzig Minuten
cuarenta minutos
quaranta minuti

What time is it?
Quelle heure est-il?
Wie spät ist es?
¿Qué hora es?
Che ore sono?

It's three o'clock.
Il est trois heures.
Es ist drei Uhr.
Son las tres en punto.
Sono le tre.

clock • l'horloge • die Uhr • el reloj • l'orologio



five after one • une heure
cinq • fünf nach eins • la una
y cinco • l'una e cinque



ten after one • une heure dix
• zehn nach eins • la una y
diez • l'una e dieci



quarter after one • une heure
et quart • Viertel nach eins
• la una y cuarto • l'una e un
quarto



twenty after one • une heure
vingt • zwanzig nach eins
• la una y veinte • l'una e
venti



twenty five after one • une
heure vingt-cinq • fünf vor halb
zwei • la una y veinticinco
• l'una e venticinque

second hand • la
tratteuse • der
Sekundenzeiger
• el segundero
• la lancetta dei
secondi



one-thirty • une heure trente
• ein Uhr dreißig • la una y
media • l'una e trenta



twenty-five to two • deux
heures moins vingt-cinq • fünf
nach halb zwei • las veinticinco
para las dos • le due meno
venticinque



twenty to two • deux heures
moins vingt • zwanzig vor
zwei • las veinte para las dos
• le due meno venti



quarter to two • deux heures
moins le quart • Viertel vor
zwei • el cuarto para las dos
• le due meno un quarto



ten to two • deux heures
moins dix • zehn vor zwei
• las diez para las dos
• le due meno dieci



five to two • deux heures
moins cinq • fünf vor zwei
• las cinco para las dos
• le due meno cinque



two o'clock • deux heures
• zwei Uhr • las dos en punto
• le due

night and day • la nuit et le jour • die Nacht und der Tag • la noche y el día • la notte e il giorno



midnight • le minuit • die Mitternacht • la medianoche • la mezzanotte



sunrise • le lever du soleil • der Sonnenaufgang • el amanecer • il sorgere del sole



dawn • l'aube • die Morgendämmerung • el alba • l'alba



morning • le matin • der Morgen • la mañana • il mattino



sunset • le coucher du soleil • der Sonnenuntergang • el atardecer • il tramonto



noon • le midi • der Mittag • el mediodia • il mezzogiorno



dusk • le crépuscule • die Abenddämmerung • el anochecer • l'imbrunire



evening • le soir • der Abend • la noche • la sera



afternoon • l'après-midi • der Nachmittag • la tarde • il pomeriggio

early
tôt
früh
temprano
presto

You're early.
Tu es en avance.
Du bist früh.
Llegas temprano.
Sei in anticipo.

Please be on time.
Sois à l'heure, s'il te plaît.
Sei bitte pünktlich.
Por favor, sé puntual.
Per favore, vieni in orario.

What time does it end?
Ça finit à quelle heure?
Wann ist es zu Ende?
¿A qué hora termina?
A che ora finisce?

on time
à l'heure
pünktlich
puntual
in orario

You're late.
Tu es en retard.
Du hast dich verspätet.
Llegas tarde.
Sei in ritardo.

I'll see you later.
À tout à l'heure.
Bis später.
Hasta luego.
A più tardi.

How long will it last?
Ça dure combien de temps?
Wie lange dauert es?
¿Cuánto dura?
Quanto durerà?

late
tard
spät
tarde
tardi

I'll be there soon.
J'y arriverai bientôt.
Ich werde bald dort sein.
Llegare dentro de poco.
Arrivo subito.

What time does it start?
Ça commence à quelle heure?
Wann fängt es an?
¿A qué hora comienza?
A che ora inizia?

It's getting late.
Il se fait tard.
Es ist schon spät.
Se está haciendo tarde.
Si sta facendo tardi.

calendar • le calendrier • der Kalender • el calendario • il calendario

month • le mois
• der Monat • el mes
• il mese

year • l'an • das Jahr
• el año • l'anno

January
janvier
Januar
enero
gennaio

2010



day • le jour • der Tag
• el día • il giorno

Monday lundi Montag lunes lunedì	Tuesday mardi Dienstag martes martedì	Wednesday mercredi Mittwoch miércoles mercoledì	Thursday jeudi Donnerstag jueves giovedì	Friday vendredi Freitag viernes venerdì	Saturday samedi Samstag sábado sabato	Sunday dimanche Sonntag domingo domenica
--	---	---	--	---	---	--

workday • le jour
ouvrable • der Werktag
• el día hábil • il
giorno feriale

1	2	3	4	5	6	7
---	---	---	---	---	---	---

week • la semaine
• die Woche • la
semana • la settimana

8	9	10	11	12	13	14
---	---	----	----	----	----	----

date • la date • das
Datum • la fecha
• la data

15	16	17	18	19	20	21
----	----	----	----	----	----	----

yesterday
hier
gestern
ayer
ieri

today
aujourd'hui
heute
hoy
oggi

tomorrow
demain
morgen
mañana
domani

weekend
le week-end
das Wochenende
el fin de semana
il fine settimana

January janvier Januar enero gennaio	March mars März marzo marzo	May mai Mai mayo maggio	July juillet Juli julio luglio	September septembre September septiembre settembre	November novembre November noviembre novembre
February février Februar febrero febbraio	April avril April abril aprile	June juin Juni junio giugno	August août August agosto agosto	October octobre Oktober octubre ottobre	December décembre Dezember diciembre dicembre

years • les ans • die Jahre • los años • gli anni

1900

nineteen hundred • mille neuf cents • neunzehnhundert • mil novecientos • millenovecento

1901

nineteen hundred and one • mille neuf cent un • neunzehnhunderteins • mil novecientos uno • millenovecentouno

1910

nineteen ten • mille neuf cent dix • neunzehnhundertzehn • mil novecientos diez • millenovecentodieci

2000

two thousand • deux mille • zweitausend • dos mil • duemila

2001

two thousand and one • deux mille un • zweitausendeins • dos mil uno • duemilauno

seasons • les saisons • die Jahreszeiten • las estaciones • le stagioni



spring • le printemps
• der Frühling • la primavera
• la primavera



summer • l'été • der Sommer
• el verano • l'estate



fall • l'automne • der Herbst
• el otoño • l'autunno



winter • l'hiver • der Winter
• el invierno • l'inverno

century • le siècle • das
Jahrhundert • el siglo • il secolo

decade • la décennie • das
Jahrzehnt • la década • la decade

millennium • le millenaire
• das Jahrtausend • el milenio
• il millennio

two weeks • quinze jours
• vierzehn Tage • quinze dias
• quindici giorni

this week • cette semaine • diese
Woche • esta semana • questa
settimana

last week • la semaine dernière
• letzte Woche • la semana pasada
• la settimana scorsa

next week • la semaine prochaine
• nächste Woche • la semana que viene
• la settimana prossima

the day before yesterday • avant-hier
• vorgestern • anteayer • l'altroieri

the day after tomorrow • après-demain
• übermorgen • pasado mañana • il
dopodomani

weekly • hebdomadaire • wöchentlich
• semanalmente • settimanale

monthly • mensuel • monatlich
• mensual • mensile

annual • annuel • jährlich • anual
• annuo

What's the date today?
Quelle est la date aujourd'hui?
Welches Datum haben wir heute?
¿Qué día es hoy?
Oggi che giorno è?

It's February seventh, two thousand and two.
C'est le sept février deux mille deux.
Heute ist der siebte Februar zweitausendzwei.
Es el siete de febrero del dos mil dos.
È il sette febbraio, duemiladue.

numbers • les nombres • die Zahlen • los números • i numeri

0	zero • zéro • null • cero • zero	20	twenty • vingt • zwanzig • veinte • venti
1	one • un • eins • uno • uno	21	twenty-one • vingt et un • einundzwanzig • veintiuno • ventuno
2	two • deux • zwei • dos • due	22	twenty-two • vingt-deux • zweiundzwanzig • veintidós • ventidue
3	three • trois • drei • tres • tre	30	thirty • trente • dreißig • treinta • trenta
4	four • quatre • vier • cuatro • quattro	40	forty • quarante • vierzig • cuarenta • quaranta
5	five • cinq • fünf • cinco • cinque	50	fifty • cinquante • fünfzig • cincuenta • cinquanta
6	six • six • sechs • seis • sei	60	sixty • soixante • sechzig • sesenta • sessanta
7	seven • sept • sieben • siete • sette	70	seventy • soixante-dix • siebzig • setenta • settanta
8	eight • huit • acht • ocho • otto	80	eighty • quatre-vingt • achtzig • ochenta • ottanta
9	nine • neuf • neun • nueve • nove	90	ninety • quatre-vingt-dix • neunzig • noventa • novanta
10	ten • dix • zehn • diez • dieci	100	one hundred • cent • hundred • cien • cento
11	eleven • onze • elf • once • undici	110	one hundred and ten • cent dix • hundertzehn • ciento diez • centodieci
12	twelve • douze • zwölf • doce • dodici	200	two hundred • deux cents • zweihundert • doscientos • duecento
13	thirteen • treize • dreizehn • trece • tredici	300	three hundred • trois cents • dreihundert • trescientos • trecento
14	fourteen • quatorze • vierzehn • catorce • quattordici	400	four hundred • quatre cents • vierhundert • cuatrocientos • quattrocento
15	fifteen • quinze • fünfzehn • quinze • quindici	500	five hundred • cinq cents • fünfhundert • quinientos • cinquecento
16	sixteen • seize • sechzehn • dieciséis • sedici	600	six hundred • six cents • sechshundert • seiscientos • seicento
17	seventeen • dix-sept • siebzehn • diecisiete • diciassette	700	seven hundred • sept cents • siebenhundert • setecientos • settecento
18	eighteen • dix-huit • achtzehn • diciotto • diciotto	800	eight hundred • huit cents • achthundert • ochocientos • ottocento
19	nineteen • dix-neuf • neunzehn • diciannove • diciannove	900	nine hundred • neuf cents • neunhundert • novecientos • novecento

1000	one thousand • mille • tausend • mil • mille
10,000	ten thousand • dix mille • zehntausend • diez mil • diecimila
20,000	twenty thousand • vingt mille • zwanzigtausend • veinte mil • ventimila
50,000	fifty thousand • cinquante mille • fünfzigtausend • cincuenta mil • cinquantamila
55,500	fifty-five thousand five hundred • cinquante-cinq mille cinq cents • funfundfünfzigtausend-fünfhundert • cincuenta y cinco mil quinientos • cinquantacinquemilacinquecento
100,000	one hundred thousand • cent mille • hunderttausend • cien mil • centomila
1,000,000	one million • un million • eine Million • un millón • un milione
1,000,000,000	one billion • un milliard • eine Milliarde • mil millones • un miliardo

first
premier
erster
primero
primo

second
deuxième
zweiter
segundo
secondo

third
troisième
dritter
tercero
terzo



fourth • quatrième • vierter
• cuarto • quarto

fifth • cinquième • fünfter
• quinto • quinto

sixth • sixième • sechster
• sexto • sexto

seventh • septième • siebter
• séptimo • settimo

eighth • huitième • achter
• octavo • ottavo

ninth • neuvième • neunter
• noveno • nono

tenth • dixième • zehnter
• décimo • decimo

eleventh • onzième • elfter
• undécimo • undicesimo

twelfth • douzième
• zwölfter • duodécimo
• dodicesimo

thirteenth • treizième
• dreizehnter • decimotercero
• tredicesimo

fourteenth • quatorzième
• vierzehnter • decimocuarto
• quattordicesimo

fifteenth • quinzième
• fünfzehnter
• decimoquinto
• quindicesimo

sixteenth • seizième
• sechzehnter • decimosexto
• sedicesimo

seventeenth • dix-septième
• siebzehnter
• decimoséptimo
• diciassettesimo

eighteenth • dix-huitième
• achtzehnter • décimo
octavo • diciottesimo

nineteenth • dix-neuvième
• neunzehnter • décimo
noveno • diciannovesimo

twentieth • vingtième
• zwanzigster • vigésimo
• ventesimo

twenty-first • vingt et unième
• einundzwanzigster
• vigésimo primero
• ventunesimo

twenty-second
• vingt-deuxième
• zweiundzwanzigster
• vigésimo segundo
• ventiduesimo

twenty-third • vingt-troisième
• dreiundzwanzigster
• vigésimo tercero
• ventitreesimo

thirtieth • trentième
• dreißigster • trigésimo
• trentesimo

fortieth • quarantième
• vierzigster • quadragésimo
• quarantesimo

fiftieth • cinquantième
• fünfzigster • quincuagésimo
• cinquantesimo

sixtieth • soixantième
• sechzigster • sexagésimo
• sessantesimo

seventieth • soixante-dixième
• siebzigster • septuagésimo
• settantesimo

eightieth • quatre-vingtième
• achtzigster • octogésimo
• ottantesimo

ninetieth • quatre-vingt-
dixième • neunzigster
• nonagésimo • novantesimo

one hundredth • centième
• hundertster • centésimo
• centesimo

weights and measures • les poids et mesures • die Maße und Gewichte
 • los pesos y las medidas • i pesi e le misure

area • la superficie • die Fläche • el área • la superficie

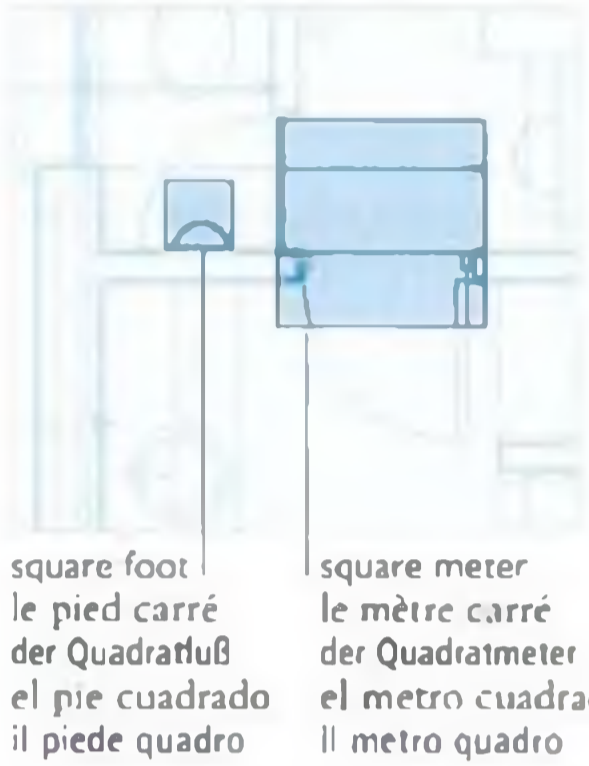

distance • la distance
 • die Entfernung • la distancia • la distanza



length • la longueur • die Länge • la longitud • la lunghezza

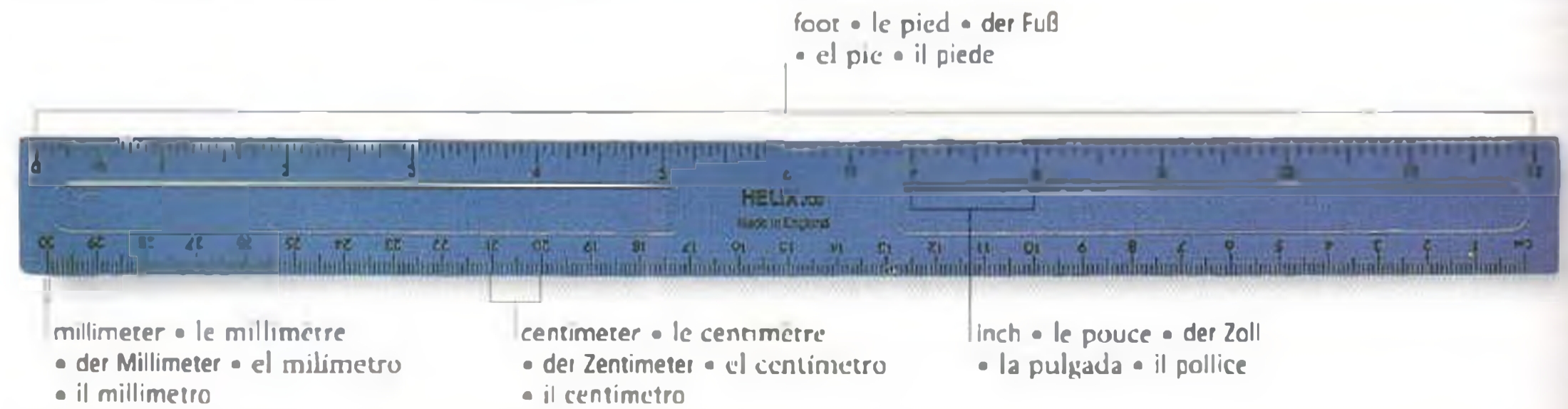

pan • le plateau • die Waagschale • la bandeja
 • il piatto

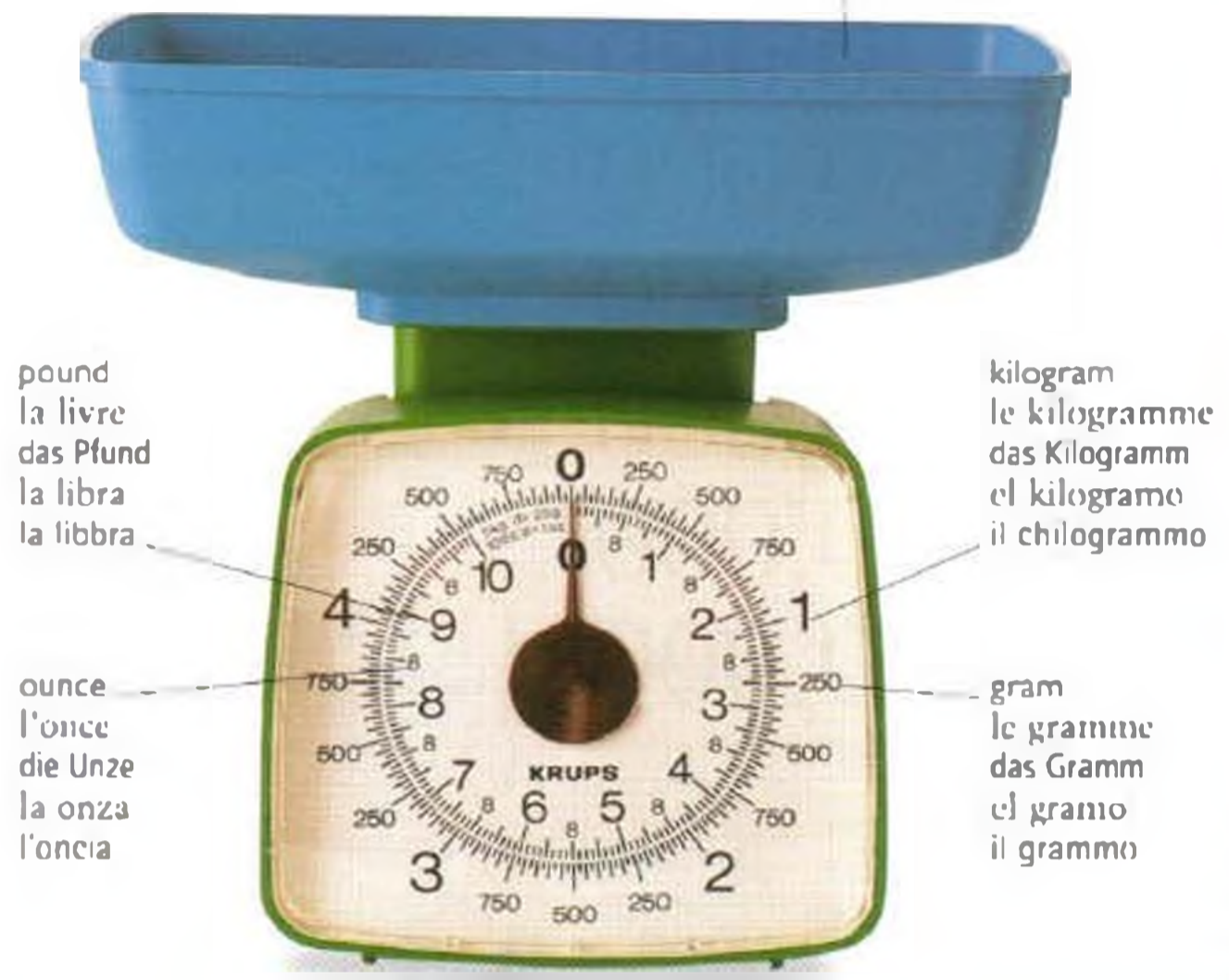

scale • la balance • die Waage • la báscula • la bilancia

yard le yard das Yard la yarda la iarda	ton la tonne die Tonne la tonelada la tonnellata	measure (v) mesurer messen medir misurare
meter le metre der Meter el metro il metro	milligram le milligramme das Milligramm el miligramo il milligrammo	weigh (v) peser wiegen pesar pesare

capacity • la capacité • das Fassungsvermögen • la capacidad • la capacità

half-liter • le demi-litre • der halbe Liter • el medio litro • il mezzo litro

pint • la pinte • das Pint • la pinta • la pinta

volume • le volume • das Volumen • el volumen • il volume

milliliter • le millilitre • der Milliliter • el mililitro • il millilitro



measuring cup • le pot gradué • der Messbecher • la jarra graduada • la brocca graduata

liquid measure • la mesure pour les liquides • das Flüssigkeitsmaß • la medida de capacidad • la misura di liquido

gallon
le gallon
die Gallone
el galón
il gallone

quart
deux pintes
das Quart
el cuarto de galón
il quarto di gallone

liter
le litre
der Liter
el litro
il litro

container • le récipient • der Behälter • el recipiente • il contenitore



carton • le carton • die Tüte • el tetrabrik • il cartone



bag • le paquet • das Packchen • el paquete • il pacchetto



bottle • la bouteille • die Flasche • la botella • il bottiglia



sack • le sac • der Beutel • la bolsa • il sacchetto



tub • le pot • die Dose • la tarrina • la vaschetta



jar • le pot • das Glas • el tarro • il barattolo



can • la boîte • die Dose • la lata • la lattina

tin • la boîte • die Dose • la lata • la scatoletta



spray bottle • le pulvérisateur • die Spritze • el pulverizador • il nebulizzatore



bar
le pain
das Stück
la pastilla
la saponetta

tube • le tube • die Tube • el tubo • il tubetto



roll • le rouleau • die Rolle • el rollo • il rotolo



pack • le paquet • das Packchen • la cajetilla • il pacchetto



spray can • la bombe • die Sprühdose • el spray • la bumboletta spray

world map • la carte du monde • die Weltkarte • el mapamundi
• il mappamondo

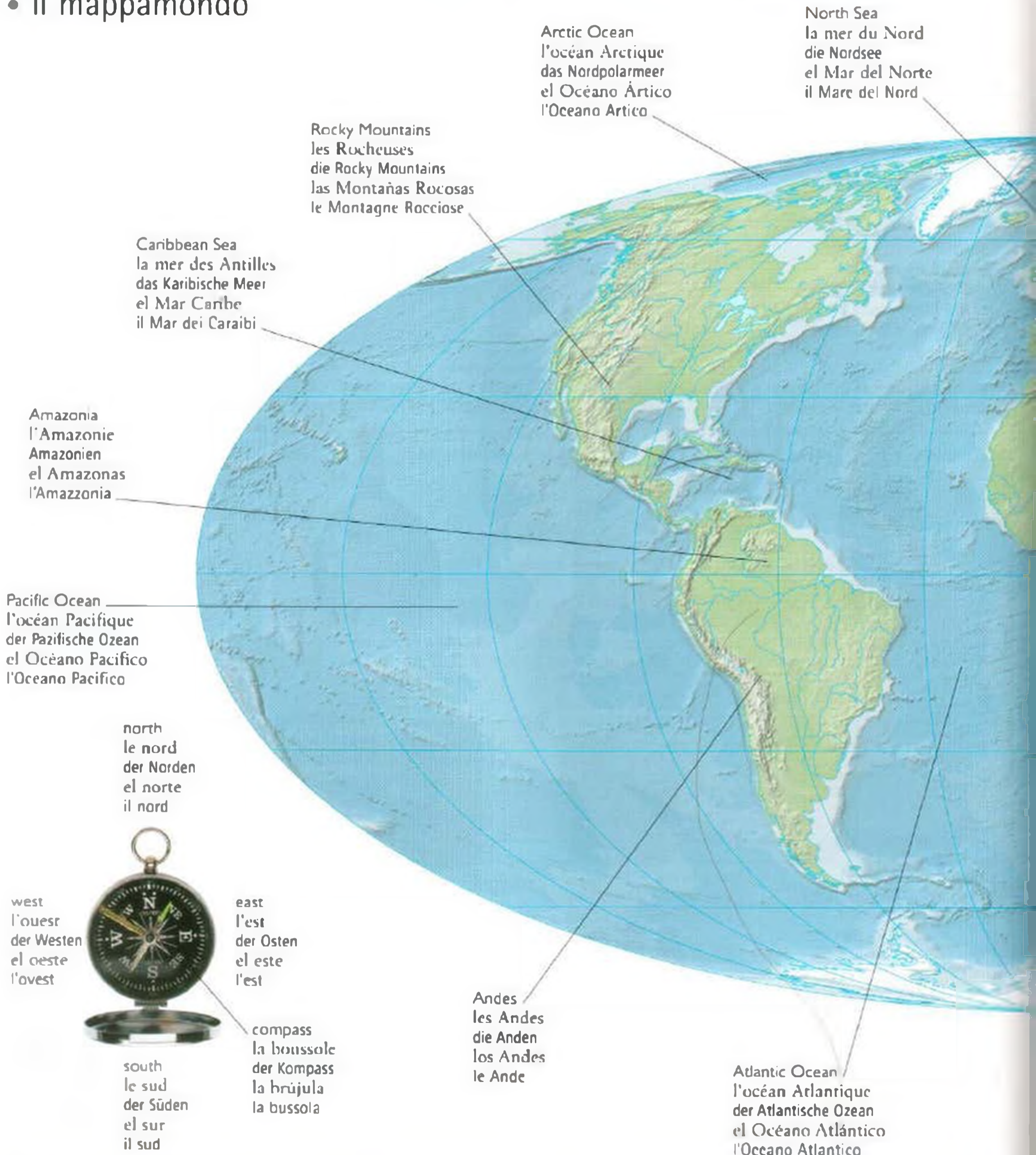

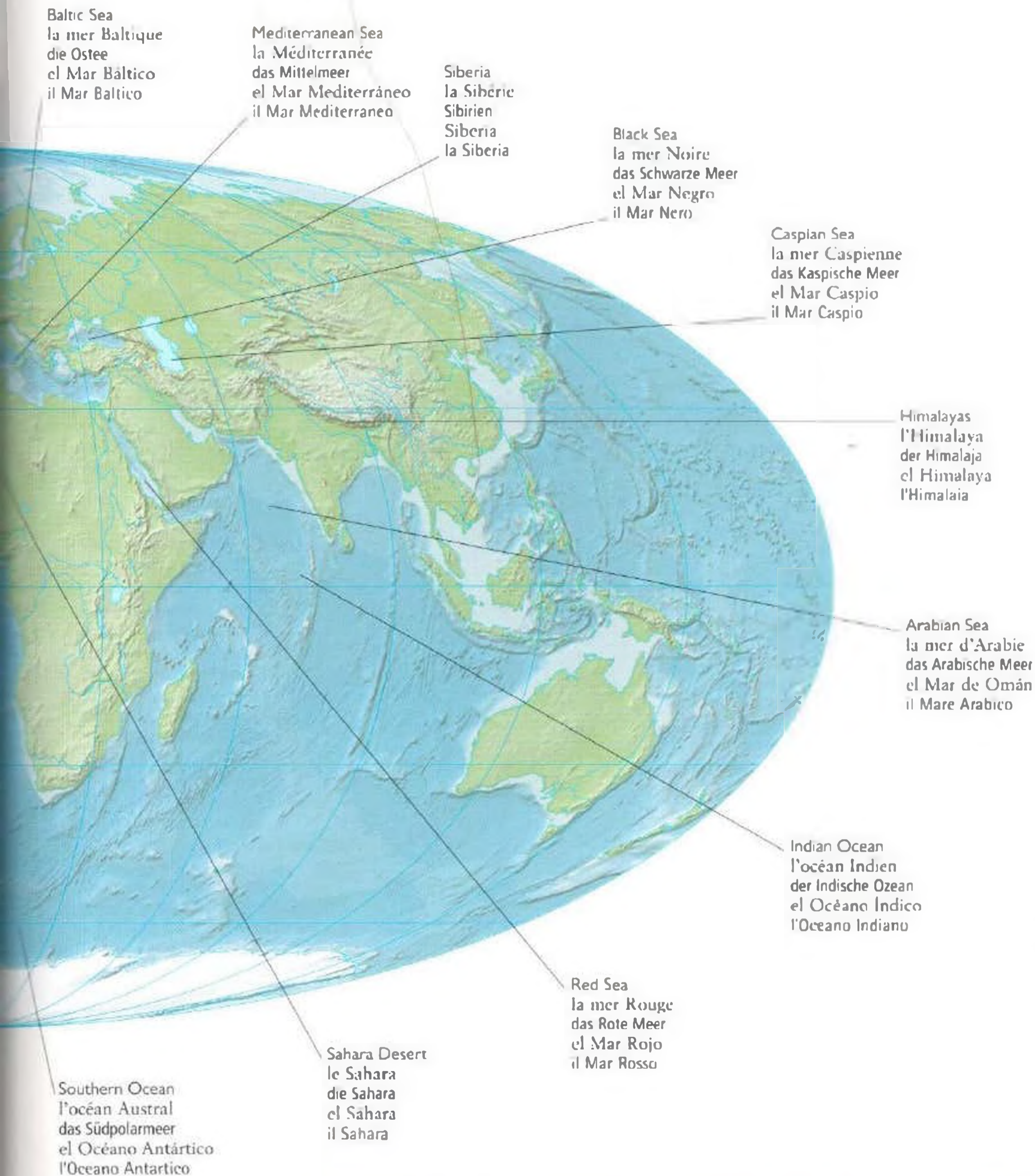

North and Central America • l'Amérique du Nord et centrale

• Nord- und Mittelamerika • América del Norte y Central • l'America del Nord e Centrale



- 1 Alaska • l'Alaska • Alaska • Alaska • l'Alaska
- 2 Canada • le Canada • Kanada • Canada • il Canada
- 3 Greenland • le Groenland • Gronland • Groenlandia • la Groenlandia
- 4 United States of America • les États-Unis d'Amérique • die Vereinigten Staaten von Amerika • Estados Unidos de América • gli Stati Uniti d'America
- 5 Mexico • le Mexique • Mexiko • Mexico • il Messico
- 6 Guatemala • le Guatemala • Guatemala • Guatemala • il Guatemala
- 7 Belize • le Belize • Belize • Belice • il Belize
- 8 El Salvador • Le Salvador • El Salvador • El Salvador • l'El Salvador
- 9 Honduras • le Honduras • Honduras • Honduras • l'Honduras
- 10 Nicaragua • le Nicaragua • Nicaragua • Nicaragua • il Nicaragua
- 11 Costa Rica • le Costa Rica • Costa Rica • Costa Rica • il Costa Rica
- 12 Panama • le Panama • Panama • Panamá • il Panama
- 13 Cuba • Cuba • Kuba • Cuba • Cuba
- 14 Bahamas • les Bahamas • die Bahamas • Bahamas • le Bahamas
- 15 Jamaica • la Jamaïque • Jamaika • Jamaica • la Giamaica
- 16 Haiti • Haiti • Haiti • Haiti • Haiti
- 17 Dominican Republic • la République dominicaine • die Dominikanische Republik • República Dominicana • la Repubblica Dominicana
- 18 Puerto Rico • la Porto Rico • Puerto Rico • Puerto Rico • Puerto Rico
- 19 Barbados • la Barbade • Barbados • Barbados • Barbados
- 20 Trinidad and Tobago • la Trinité-et-Tobago • Trinidad und Tobago • Trinidad y Tobago • Trinidad e Tobago
- 21 St. Kitts and Nevis • Saint-Kitts-et-Nevis • Saint Kitts und Nevis • Saint Kitts y Nevis • Saint Kitts-Nevis

- 22 Antigua and Barbuda • Antigua-et-Barbuda • Antigua und Barbuda • Antigua y Barbuda • Antigua e Barbuda
- 23 Dominica • la Dominique • Dominica • Dominica • Dominica
- 24 St. Lucia • Sainte-Lucie • Saint Lucia • Santa Lucia • Saint Lucia
- 25 St. Vincent and the Grenadines • Saint-Vincent-et-les-Grenadines • Saint Vinzent und die Grenadinen • San Vicente y las Granadinas • Saint Vincent e Grenadine
- 26 Grenada • la Grenade • Grenada • Granada • Grenada

South America • l'Amérique du Sud • Südamerika • América del Sur • l'America del Sud



- 1 Venezuela • le Venezuela • Venezuela
• Venezuela • il Venezuela
- 2 Colombia • la Colombie • Kolumbien
• Colombia • la Colombia
- 3 Ecuador • l'Équateur • Ecuador • Ecuador
• l'Ecuador
- 4 Peru • le Pérou • Peru • Perù • il Perù
- 5 Galapagos Islands • les îles Galapagos
• die Galapagosinseln • las Islas
Galapagos • le Isola Galapagos
- 6 Guyana • la Guyane • Guyana
• Guyana • la Guyana
- 7 Suriname • le Surinam • Suriname
• Suriname • il Suriname
- 8 French Guiana • la Guyane française
• Französisch-Guayana • la Guayana
Francesa • la Guyana Francese
- 9 Brazil • le Brésil • Brasilien • Brasil
• il Brasile
- 10 Bolivia • la Bolivie • Bolivien • Bolivia
• la Bolivia
- 11 Chile • le Chili • Chile • Chile • il Cile
- 12 Argentina • l'Argentine • Argentinien
• Argentina • l'Argentina
- 13 Paraguay • le Paraguay • Paraguay • Paraguay
• il Paraguay
- 14 Uruguay • l'Uruguay • Uruguay • Uruguay
• l'Uruguay
- 15 Falkland Islands • les îles Malouines • die
Falklandinseln • las Malvinas • le Isola Falkland

continent	province	zone
le continent	la province	la zone
der Kontinent	die Provinz	die Zone
el continente	la provincia	la zona
il continente	la provincia	la zona
country	territory	district
le pays	le territoire	le district
das Land	das Territorium	der Bezirk
el país	el territorio	el distrito
il paese	il territorio	il distretto
nation	principality	region
la nation	la principauté	la région
die Nation	das Fürstentum	die Region
la nación	el principado	la region
la nazione	il principato	la regione
state	colony	capital
l'État	la colonie	la capitale
der Staat	die Kolonie	die Hauptstadt
el estado	la colonia	la capital
lo stato	la colonia	la capitale

Europe • l'Europe • Europa • Europa • l'Europa

- | | | |
|---|---|--|
| <p>1 Ireland • l'Irlande • Irland • Irlanda • l'Irlanda</p> <p>2 United Kingdom • le Royaume-Uni • das Vereinigte Königreich • Reino Unido • il Regno Unito</p> <p>3 Portugal • le Portugal • Portugal • Portugal • il Portogallo</p> <p>4 Spain • l'Espagne • Spanien • España • la Spagna</p> <p>5 Balearic Islands • les Baléares • die Balearen • las Islas Baleares • le Isole Baleari</p> <p>6 Andorra • l'Andorre • Andorra • Andorra • Andorra</p> <p>7 France • la France • Frankreich • Francia • la Francia</p> <p>8 Belgium • la Belgique • Belgien • Bélgica • il Belgio</p> <p>9 Netherlands • les Pays-Bas • die Niederlande • los Países Bajos • i Paesi Bassi</p> <p>10 Luxembourg • le Luxembourg • Luxemburg • Luxemburgo • il Lussemburgo</p> <p>11 Germany • l'Allemagne • Deutschland • Alemania • la Germania</p> <p>12 Denmark • le Danemark • Danmark • Dinamarca • la Danimarca</p> <p>13 Norway • la Norvège • Norwegen • Noruega • la Norvegia</p> <p>14 Sweden • la Suède • Schweden • Suecia • la Svezia</p> <p>15 Finland • la Finlande • Finnland • Finlandia • la Finlandia</p> <p>16 Estonia • l'Estonie • Estland • Estonia • l'Estonia</p> <p>17 Latvia • la Lettonie • Lettland • Letonia • la Lettonia</p> <p>18 Lithuania • la Lituanie • Litauen • Lituania • la Lituania</p> <p>19 Kaliningrad • Kaliningrad • Kaliningrad • Kaliningrado • Kaliningrad</p> <p>20 Poland • la Pologne • Polen • Polonia • la Polonia</p> <p>21 Czech Republic • la République tchèque • die Tschechische Republik • República Checa • la Repubblica Ceca</p> <p>22 Austria • l'Autriche • Österreich • Austria • l'Austria</p> | <p>23 Liechtenstein • le Liechtenstein • Liechtenstein • Liechtenstein • il Liechtenstein</p> <p>24 Switzerland • la Suisse • die Schweiz • Suiza • la Svizzera</p> <p>25 Italy • l'Italie • Italien • Italia • l'Italia</p> <p>26 Monaco • Monaco • Monaco • Mónaco • Monaco</p> <p>27 Corsica • la Corse • Korsika • Córcega • la Corsica</p> <p>28 Sardinia • la Sardaigne • Sardiniën • Cerdeña • la Sardegna</p> <p>29 San Marino • le Saint-Marin • San Marino • San Marino • San Marino</p> <p>30 Vatican City • la Cité du Vatican • die Vatikanstadt • la Ciudad del Vaticano • la Città del Vaticano</p> <p>31 Sicily • la Sicile • Sizilien • Sicilia • la Sicilia</p> <p>32 Malta • Malte • Malta • Malta • Malta</p> <p>33 Slovenia • la Slovénie • Slowenien • Eslovenia • la Slovenia</p> <p>34 Croatia • la Croatie • Kroatien • Croacia • la Croazia</p> | <p>35 Hungary • la Hongrie • Ungarn • Hungria • l'Ungheria</p> <p>36 Slovakia • la Slovaquie • die Slowakei • Eslovaquia • la Slovacchia</p> <p>37 Ukraine • l'Ukraine • die Ukraine • Ucraina • l'Ucraina</p> <p>38 Belarus • la Belarus • Weißrussland • Belarus • la Bielorrussia</p> <p>39 Moldova • la Moldavie • Moldawien • Moldavia • la Moldavia</p> <p>40 Romania • la Roumanie • Rumanien • Rumania • la Romania</p> <p>41 Yugoslavia • la Yougoslavie • Jugoslawien • Jugoslawia • la Jugoslawia</p> <p>42 Bosnia and Herzegovina • la Bosnie-Herzégovine • Bosnien und Herzegowina • Bosnia y Herzegovina • la Bosnia ed Erzegovina</p> <p>43 Albania • l'Albanie • Albanien • Albania • l'Albania</p> <p>44 Macedonia • la Macédonie • Mazedonien • Macedonia • la Macedonia</p> <p>45 Bulgaria • la Bulgarie • Bulgarien • Bulgaria • la Bulgaria</p> <p>46 Greece • la Grèce • Griechenland • Grecia • la Grecia</p> <p>47 Turkey • la Turquie • die Türkei • Turquia • la Turchia</p> <p>48 Cyprus • Chypre • Zypern • Chipre • Cipro</p> |
|---|---|--|



Africa • l'Afrique • Afrika • África • l'Africa



- 1 Morocco • le Maroc
• Marokko • Marruecos
• il Marocco
- 2 Western Sahara • le Sahara
occidental • Westsahara • Sahara
Occidental • il Sahara Occidentale
- 3 Mauntania • la Mauritanie
• Mauretaniën • Mauritania
• la Mauritania
- 4 Senegal • le Sénégal • Senegal
• Senegal • il Senegal
- 5 Gambia • la Gambie • Gambia
• Gambia • il Gambia
- 6 Guinea-Bissau • la Guinée-Bissau
• Guinea-Bissau • Guinea-Bissau
• la Guinea-Bissau
- 7 Guinea • la Guinée • Guinea • Guinea
• la Guinea
- 8 Sierra Leone • la Sierra Leone • Sierra
Leone • Sierra Leona • Sierra Leone
- 9 Libéria • le Libéria • Liberia • Liberia
• la Liberia
- 10 Ivory Coast • la Côte d'Ivoire
• Elfenbeinküste • Costa de Marfil
• la Costa d'Avorio
- 11 Burkina Faso • le Burkina • Burkina Faso
• Burquina Faso • il Burkina Faso
- 12 Mali • le Mali • Mali • Mali • il Mali
- 13 Algeria • l'Algérie • Algerien • Argelia
• l'Algeria
- 14 Tunisia • la Tunisie • Tunesien • Tüncz
• la Tunisia
- 15 Libya • la Libye • Libyen • Libia
• la Libia
- 16 Niger • le Niger • Niger • Niger
• il Niger
- 17 Ghana • le Ghana • Ghana • Ghana
• il Ghana
- 18 Togo • le Togo • Togo • Togo • il Togo

- 19 Benin • le Bénin • Benin • Benin
• il Benin
- 20 Nigeria • le Nigéria • Nigena • Nigeria
• la Nigeria
- 21 Sao Tomé and Principe • Sao Tomé-et-
Principe • São Tomé und Príncipe • Santo
Tomé y Príncipe • São Tomé e Príncipe
- 22 Equatorial Guinea • la Guinée
équatoriale • Äquatorialguinea • Guinea
Ecuatorial • la Guinea Equatoriale
- 23 Cameroon • le Cameroun • Kamenun
• Camerun • il Camerun
- 24 Chad • le Tchad • Tschad • Chad • il Ciad
- 25 Egypt • l'Égypte • Ägypten • Egipto
• l'Egitto
- 26 Sudan • le Soudan • der Sudan • Sudan
• il Sudan
- 27 Entrea • l'Érythrée • Eritrea • Eritrea
• l'Eritrea
- 28 Djibouti • Djibouti • Dschibuti • Djibouti
• Gibuti
- 29 Ethiopia • l'Éthiopie • Äthiopien
• Etiopia • l'Etiopia

- 30 Somalia • la Somalie • Somalia
• Somalia • la Somalia
- 31 Kenya • le Kenya • Kenia • Kenya
• il Kenya
- 32 Uganda • l'Ouganda • Uganda
• Uganda • l'Uganda
- 33 Central African Republic • la République
centrafricaine • die Zentralafrikanische
Republik • República Centroafricana
• la Repubblica Centrafricana
- 34 Gabon • le Gabon • Gabun • Cahon
• il Gabon
- 35 Congo • le Congo • Kongo • Congo
• il Congo
- 36 Cabinda • Cahinda • Kabinda
• Cahinda • Cabinda
- 37 Democratic Republic of the Congo • la
République démocratique du Congo
• die Demokratische Republik Kongo
• República Democrática del Congo
• la Repubblica Democratica del Congo
- 38 Rwanda • le Rwanda • Ruanda
• Rwanda • il Ruanda
- 39 Burundi • le Burundi • Burundi
• Burundi • il Burundi
- 40 Tanzania • la Tanzanie • Tansania
• Tanzania • la Tanzania
- 41 Mozambique • le Mozambique
• Mosambik • Mozambique
• il Mozambico
- 42 Malawi • le Malawi • Malawi • Malawi
• il Malawi
- 43 Zambia • la Zambie • Sambia
• Zambia • lo Zambia
- 44 Angola • l'Angola • Angola • Angola
• l'Angola
- 45 Namibia • la Namibie • Namibia
• Namibia • la Namibia
- 46 Botswana • le Botswana • Botsuana
• Botswana • il Botswana
- 47 Zimbabwe • le Zimbabwe • Simbabwe
• Zimbabwe • lo Zimbabwe
- 48 South Africa • l'Afrique du Sud
• Südafrika • Südafrika • il Sud Africa
- 49 Lesotho • le Lesotho • Lesotho
• Lesotho • il Lesotho
- 50 Swaziland • le Swaziland • Swasiland
• Swazilandia • lo Swaziland
- 51 Comoros • les Comores • die Komoren
• Comoros • le Comore
- 52 Madagascar • Madagascar • Madagaskar
• Madagascar • il Madagascar
- 53 Mauritius • l'Île Maurice • Mauritius
• Mauricio • la Mauritania

Asia • l'Asie • Asien • Asia • l'Asia



- 1 Russian Federation • la Fédération de Russie • die Russische Föderation • Federación Rusa • la Federazione Russa
- 2 Georgia • la Géorgie • Georgien • Georgia • la Georgia
- 3 Armenia • l'Arménie • Armenien • Armenia • l'Armenia
- 4 Azerbaijan • l'Azerbaïdjan • Aserbaïdschan • Azerbaïyan • l'Azerbaïgian
- 5 Iran • l'Iran • der Iran • Irán • l'Iran
- 6 Iraq • l'Irak • der Irak • Iraq • l'Iraq
- 7 Syria • la Syrie • Syrien • Siria • la Siria
- 8 Lebanon • le Liban • der Libanon • Libano • il Libano
- 9 Israel • Israël • Israel • Israel • l'Israele
- 10 Jordan • la Jordanie • Jordanien • Jordania • la Giordania
- 11 Saudi Arabia • l'Arabie Saoudite • Saudi-Arabien • Arabia Saudita • l'Arabia Saudita
- 12 Kuwait • le Koweït • Kuwait • Kuwait • il Kuwait
- 13 Qatar • le Qatar • Katar • Qatar • il Qatar
- 14 United Arab Emirates • les Emirats arabes unis • Vereinigte Arabische Emirate • Emiratos Árabes Unidos • gli Emirati Arabi Uniti
- 15 Oman • l'Oman • Oman • Omán • l'Oman
- 16 Yemen • le Yémen • der Jemen • Yemen • lo Yemen
- 17 Kazakhstan • le Kasakhstan • Kasachstan • Kazajstán • il Kazakistan
- 18 Uzbekistan • l'Ouzbékistan • Usbekistan • Uzbekestán • l'Uzbekistan
- 19 Turkmenistan • le Turkmenistan • Turkmenistan • Turkmenistan • il Turkmenistan
- 20 Afghanistan • l'Afghanistan • Afghanistan • Afganistán • l'Afghanistan
- 21 Tajikistan • le Tadjikistan • Tadschikistan • Tayikistán • il Tagikistan
- 22 Kyrgyzstan • le Kirghizistan • Kirgisistan • Kirguistán • il Kirghizistan
- 23 Pakistan • le Pakistan • Pakistan • Pakistan • il Pakistan
- 24 India • l'Inde • Indien • India • l'India
- 25 Maldives • les Maldives • die Malediven • Maldivas • le Maldive
- 26 Sri Lanka • Sri Lanka • Sri Lanka • Sri Lanka • lo Sri Lanka
- 27 China • la Chine • China • China • la Cina
- 28 Mongolia • la Mongolie • die Mongolei • Mongolia • la Mongolia
- 29 North Korea • la Corée du Nord • Nordkorea • Corea del Norte • la Corea del Nord
- 30 South Korea • la Corée du Sud • Südkorea • Corea del Sur • la Corea del Sud
- 31 Japan • le Japon • Japan • Japón • il Giappone
- 32 Nepal • le Nepal • Nepal • Nepal • il Nepal

- 33 Bhutan • le Bhouran • Bhutan • Bhutan • il Bhutan
- 34 Bangladesh • le Bangladesh • Bangladesh • Bangladesh • il Bangladesh
- 35 Burma (Myanmar) • la Birmanie (le Myanmar) • Birma (Myanmar) • Birmania (Myanmar) • la Birmania (il Myanmar)
- 36 Thailand • la Thaïlande • Thailand • Tailandia • la Tailandia
- 37 Laos • le Laos • Laos • Laos • il Laos
- 38 Viet Nam • le Vietnam • Vietnam • Viet Nam • il Vietnam

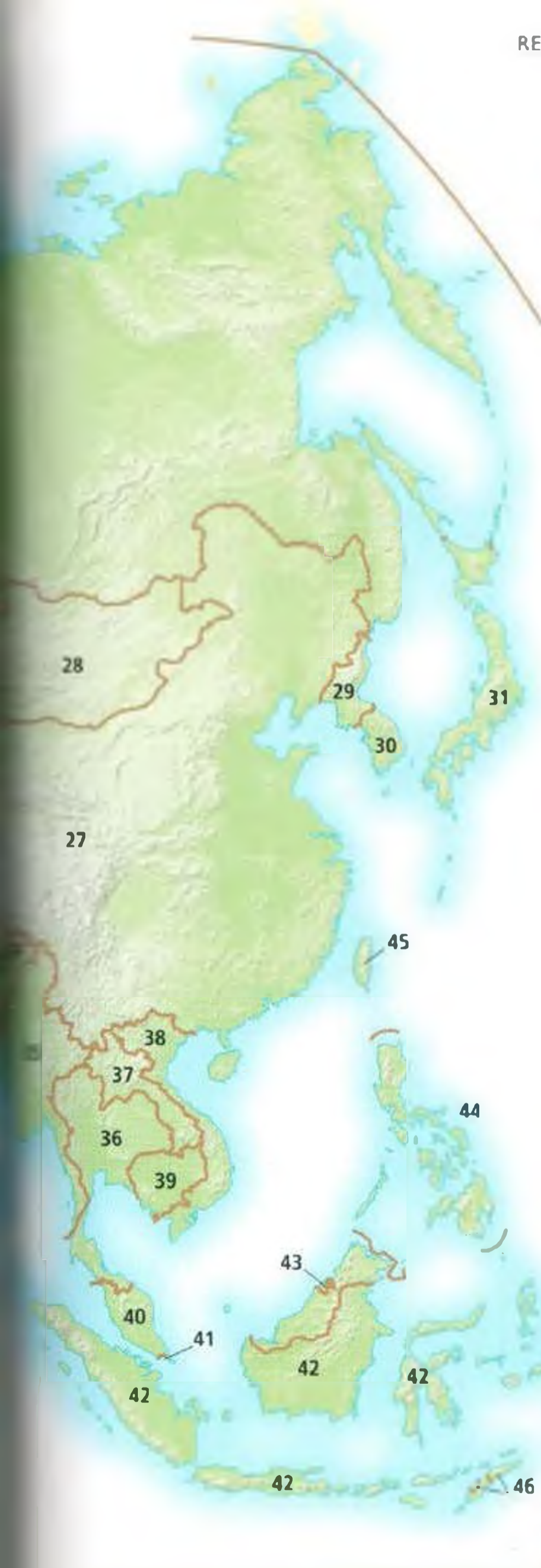

**Australasia • l'Australasic • Australien und Ozeanien
• Australasia • l'Oceania**



- 1 Australia • l'Australie
• Australien • Australia
• l'Australia
- 2 Tasmania • la Tasmanie • Tasmanien
• Tasmania • la Tasmania
- 3 New Zealand • la Nouvelle-Zélande
• Neuseeland • Nueva Zelandia • la Nuova Zelanda

- 39 Cambodia • le Cambodge • Kambodscha • Camboya
• la Cambogia
- 40 Malaysia • la Malaisie • Malaysia • Malasia • la Malaysia
- 41 Singapore • Singapour • Singapur • Singapur • Singapone
- 42 Indonesia • l'Indonésie • Indonesien • Indonesia • l'Indonesia
- 43 Brunei • le Brunei • Brunei • Brunei • Brunei
- 44 Philippines • les Philippines • die Philippinen • Filipinas • le Filippine
- 45 Taiwan • Taiwan • Taiwan • Taiwan • Taiwan
- 46 East Timor • le Timor oriental • Ost-Timor • Timor Oriental
• Timor Est
- 47 Papua New Guinea • la Papouasie-Nouvelle-Guinée • Papua-
Neuguinea • Papua Nueva Guinea • la Papua Nuova Guinea
- 48 Solomon Islands • les îles Salomon • die Salomonen
• Islas Salomón • le Isole Salomone
- 49 Vanuatu • Vanuatu • Vanuatu • Vanuatu • Vanuatu
- 50 Fiji • Fidji • Fidschi • Fiji • Figi

particles and antonyms • particules et antonymes • Partikeln und Antonyme • partículas y antónimos • particelle e antonimi

to
à
zu, nach
a, hacia
a

from
de
von, aus
de, desde
da

through
à travers
durch
a través de
attraverso

around
autour de
um
alrededor de
attorno

over
au-dessus de
über
encima de
sopra

under
sous
unter
debajo de
sotto

on top of
sur
auf
encima de
in cima

beside
à côté de
neben
al lado de
accanto

in front of
devant
vor
delante de
davanti

behind
derrière
hinter
detrás de
dietro

between
entre
zwischen
entre
tra

opposite
en face de
gegenüber
enfrente de
di fronte

onto
sur
auf
sobre
sopra

into
dans
in
dentro de
dentro

near
près de
nahe
cerca
vicino

far
loin de
weit
lejos
lontano

in
dans
in
en
dentro

out
dehors
aus
fuera
fuori

with
avec
mit
con
con

without
sans
ohne
sin
senza

above
au-dessus de
über
sobre
sopra

below
au-dessous de
unter
bajo
sotto

before
avant
vor
antes
prima

after
après
nach
después
dopo

inside
à l'intérieur de
innerhalb
dentro
all'interno

outside
à l'extérieur de
außerhalb
fuera
all'esterno

by
avant
bis
antes de
entro

until
jusqu'à
bis
hasta
fino

up
en haut
hinauf
arriba
su

down
en bas
hinunter
abajo
giù

for
pour
für
para
per

toward
vers
zu
hacia
verso

at
à
an, bei
en
a

beyond
au-delà de
jenseits
más allá de
oltre

along
le long de
entlang
por
lungo

across
à travers
über
al otro lado de
attraverso

large grand groß grande grande	small petit klein pequeño piccolo	hot chaud heiß caliente caldo	cold froid kalt frío freddo
wide large breit ancho largo	narrow étroit schmal estrecho stretto	open ouvert offen abierto aperto	closed fermé geschlossen cerrado chiuso
tall grand groß alto alto	short court kurz bajo basso	full plein voll lleno pieno	empty vide leer vacio vuoto
high haut hoch alto alto	low bas niedrig bajo basso	new neuf neu nuevo nuovo	old vieux alt viejo vecchio
thick épais dick grueso spesso	thin mince dünn delgado sottile	light clair hell claro chiaro	dark foncé dunkel oscuro scuro
light léger leicht ligero leggere	heavy lourd schwer pesado pesante	easy facile leicht fácil facile	difficult difficile schwer difícil difficile
hard dur hart duro duro	soft mou weich blando morbido	free libre frei libre libero	occupied occupé besetzt ocupado occupato
wet humide nass húmedo bagnato	dry sec trocken seco asciutto	beginning le début der Anfang el principio l'inizio	end la fin das Ende el final la fine
good bon gut bueno buono	bad mauvais schlecht malo cattivo	strong fort stark fuerte forte	weak faible schwach débil debole
fast rapide schnell rápido veloce	slow lent langsam lento lento	fat gros dick gordo grasso	thin mince dünn delgado magro

useful phrases • phrases utiles • praktische Redewendungen
• frases útiles • frasi utili

essential phrases

- phrases essentielles
- wesentliche Redewendungen
- frases esenciales
- frasi essenziali

Yes
Oui
Ja
Sì
Sì

No
Non
Nein
No
No

Maybe
Peut-être
Vielleicht
Quizá
Forse

Please
S'il vous plaît
Bitte
Por favor
Per favore

Thank you
Merci
Danke
Gracias
Grazie

You're welcome.
De rien.
Bitte sehr.
De nada.
Prego.

Excuse me.
Pardon.
Entschuldigung.
Perdone.
Permesso.

I'm sorry
Je suis désolé.
Es tut mir Leid.
Lo siento.
Mi dispiace.

Don't
Ne... pas
Nicht
No
No

OK
D'accord
Okay
Okay
D'accordo

That's fine.
Très bien.
In Ordnung.
Está bien.
Vabbene.

That's correct.
C'est juste.
Das ist richtig.
Está bien.
È giusto.

That's wrong.
C'est faux.
Das ist falsch.
Está mal.
È sbagliato.

greetings • salutations
• Begrüßungen
• saludos • saluti

Hello
Bonjour
Guten Tag
Hola
Buongiorno

Goodbye
Au revoir
Auf Wiedersehen
Adiós
Arrivederci

Good morning
Bonjour
Guten Morgen
Buenos días
Buongiorno

Good afternoon
Bonjour
Guten Tag
Buenas tardes
Buon pomeriggio

Good evening
Bonsoir
Guten Abend
Buenas noches
Buona sera

Good night
Bonne nuit
Gute Nacht
Buenas noches
Buona notte

How are you?
Comment allez-vous?
Wie geht es Ihnen?
¿Cómo está?
Come sta?

My name is...
Je m'appelle...
Ich heiße...
Me llamo...
Mi chiamo...

What is your name?
Vous vous appelez comment?
Wie heißen Sie?
¿Cómo se llama?
Come si chiama?

What is his/her name?
Il/Elle s'appelle comment?
Wie heißt er/sie?
¿Cómo se llama?
Come si chiama lui/lei?

May I introduce...
Je vous présente...
Darf ich... vorstellen
Le presento a...
Le posso presentare...

This is...
C'est...
Das ist...
Este es...
Le presento...

Pleased to meet you
Enchanté
Angenehm
Encantado de conocerle
Piacere di conoscerla

See you later
À tout à l'heure
Bis später
Hasta luego
A più tardi

signs • panneaux
• Schilder • letreros
• insegne

Tourist information
Office de tourisme
Touristen-Information
Información
Ufficio informazioni turistiche

Entrance
Entrée
Eingang
Entrada
Entrata

Exit
Sortie
Ausgang
Salida
Uscita

Emergency exit
Sortie de secours
Notausgang
Salida de emergencia
Uscita di emergenza

Push
Poussez
Drücken
Empuje
Spingere

Danger
Danger
Lebensgefahr
Peligro
Pericolo

No smoking
Défense de fumer
Rauchen verboten
Prohibido fumar
Vietato fumare

Out of order
En panne
Außer Betrieb
Fuera de servicio
Guasto

Opening times
Heures d'ouverture
Öffnungszeiten
Horario de apertura
Orario di apertura

Free admission
Entrée gratuite
Eintritt frei
Entrada libre
Ingresso libero

Knock before entering
Frappez avant d'entrer
Bitte anklopfen
Llame antes de entrar
Bussare prima di entrare

Keep off the grass
Défense de marcher sur la pelouse
Betreten des Rasens verboten
Prohibido pisar el pasto
Non calpestare l'erba

help • assistance • Hilfe
• ayuda • aiuto

Can you help me?
Pouvez-vous m'aider?
Können Sie mir helfen?
¿Me puede ayudar?
Mi può aiutare?

I don't understand
Je ne comprends pas.
Ich verstehe nicht.
No entiendo.
Non capisco

I don't know.
Je ne sais pas.
Ich weiß nicht.
No lo sé.
Non lo so

Do you speak English,
French...?
Vous parlez anglais,
français...?
Sprechen Sie Englisch,
Französisch...?
¿Habla inglés, francés...?
Parla inglese, francese...?

I speak English, Spanish...
Je parle anglais, espagnol...
Ich spreche Englisch, Spanisch...
Hablo inglés, español...
Parlo inglese, spagnolo...

Please speak more slowly.
Parlez moins vite, s'il vous
plait.

Sprechen Sie bitte langsamer.
Hable más despacio, por
favor.
Parli più lentamente.

Please write it down for me.
Écrivez-le pour moi, s'il
vous plaît.
Schreiben Sie es bitte für mich auf.
¿Me lo puede escribir?
Me lo scriva, per favore.

I have lost...
J'ai perdu...
Ich habe... verloren
He perdido...
Ho perso...

directions • directions
• Richtungsangaben
• indicaciones
• indicazioni

I am lost.
Je me suis perdu.
Ich habe mich verlaufen.
Estoy perdido.
Mi sono perso/a.

Where is the...?
Où est le/la...?
Wo ist der/die/das...?
¿Dónde está el/la...?
Dov'è il/la...?

Where is the nearest...?
Où est le/la.../le/la plus proche?
Wo ist der/die/das nächste...?
¿Dónde está el/la... más
cercano/a?
Dov'è il/la ... più vicino/a?

Where are the toilets?
Où sont les toilettes?
Wo sind die Toiletten?
¿Dónde están los baños?
Dov'è il bagno?

How do I get to...?
Pour aller à...?
Wie komme ich nach...?
¿Cómo voy a...?
Come si arriva a...?

To the right
À droite
Nach rechts
A la derecha
A destra

To the left
À gauche
Nach links
A la izquierda
A sinistra

Straight ahead
Tout droit
Geradeaus
Todo recto
Sempre dritto

How far is...?
C'est loin...?
Wie weit ist...?
¿A qué distancia está...?
Quant'è lontano...?

accommodation
• logement • Unterkunft
• alojamiento
• alloggio

I have a reservation.
J'ai réservé une chambre.
Ich habe ein Zimmer reserviert.
Tengo una reservación.
Ho una prenotazione.

What time is breakfast?
Le petit déjeuner est à quelle
heure?
Wann gibt es Frühstück?
¿A qué hora es el desayuno?
A che ora è la colazione?

Where is the dining room?
Où est la salle à manger?
Wo ist der Speisesaal?
¿Dónde está el comedor?
Dov'è la sala da pranzo?

eating and drinking
• nourriture et boissons
• Essen und Trinken
• comida y bebida
• cibo e bevande

Cheers!
À la vôtre!
Zum Wohl!
¿Salud!
Salute!

It's delicious/awful.
C'est délicieux/terrible.
Es ist köstlich/scheußlich.
Está buenísimo/malísimo.
È buonissimo/disgustoso.

I don't drink/smoke.
Je ne bois/fume pas.
Ich trinke/rauche nicht.
Yo no bebo/fumo.
Non bevo/fumo.

I don't eat meat.
Je ne mange pas de la viande.
Ich esse kein Fleisch.
Yo no como carne.
Non mangio la carne.

No more for me, thank you.
Je n'en veux plus, merci.
Nichts mehr, danke.
Ya no más, gracias.
Per me basta, grazie.

May I have some more?
Encore un peu, s'il vous plaît.
Könnte ich noch etwas mehr
haben?
¿Puedo repetir?
Posso prenderne ancora?

May we have the check?
L'addition, s'il vous plaît.
Wir möchten bitte zahlen.
¿Me trae la cuenta?
Il conto, per favore.

Can I have a receipt?
Je voudrais un reçu.
Ich hätte gerne eine Quittung.
¿Me da un recibo?
Mi dà una ricevuta?

No smoking area
Partie non-fumeurs
Nichtraucherbereich
Area de no fumar
Area riservata i non fumatori

Spanish index • index espagnol • spanisches Register • índice español • indice spagnolo

- A**
a 320
a la carta 152
a la plancha 159
a través de 320
ahadajo *m* 120
ahajo 320
ahorrates *m* 105, 114
abdomen *m* 12
abdominal *m* 16, 251
ahudil *m* 296
ahuja *f* 295
ahuerta *f* 221
abierto 260, 321
abogado *m* 180, 196
aburar 91
aburar en la superficie 90
abono *m* 91
aborto espontáneo *m* 52
abrazadera *f* 78
abrelatas *m* 68
abrigo *m* 31
abril 306
absuelto 181
abuela *f* 22
abuelo *m* 22
abuelos *m* 23
abumido 25
acacia *f* 110
academia de danza *f* 169
acampar 266
acantilado *m* 285
accesorios *m* 36, 38
accidente *m* 46
accidente de curio *m* 203
acciones *f* 27, 97, 227, 229, 233
acero *m* 296
acedera *f* 123
acete *m* 142, 199
aceite aromatizado *m* 134
aceite de almendra *m* 134
aceite de avellanas *m* 134
aceite de cacahuete *m* 135
aceite de colza *m* 135
aceite de girasol *m* 134
aceite de maíz *m* 135
aceite de nueces *m* 134
aceite de oliva *m* 134
aceite de presión en frío *m* 135
aceite de semillas de uva *m* 134
aceite de sesamo *m* 134
aceite vegetal *m* 135
aceites *m* 134
aceites esenciales *m* 55
aceituna negra *f* 143
aceituna rellena *f* 143
aceituna verde *f* 143
aceitunas *f* 151
acelerador *m* 200, 204
melga *f* 123
melga china *f* 123
acero inoxidable *m* 79
aclarar 76
acolechado *m* 277
acomodador *m* 255
acompañamiento *m* 153
acondicionador *m* 38
acontecimientos de una vida *m* 26
acostarse 71
acostamiento *m* 194
acta de nacimiento *f* 26
actividades *f* 162, 183, 245, 263
actividades al aire libre *f* 262
actor *m* 191, 254
actores *m* 179
actriz *f* 254
acuarelas *f* 274
acupresión *f* 55
acupuntura *f* 55
acusación *f* 180
acusado *m* 180, 181
aderezo *m* 158
adiós 322
adobado 150
adolecente *f* 23
adornos para el jardín *m* 84
aduanas *f* 212
aduanas del puerto *f* 216
adularia *f* 288
adulto *m* 23
adversario *m* 236
aerobics *m* 251
aerodeslizador *m* 215
aeropuerto *m* 212
aleitado *m* 73
Afganistán 318
añilador *m* 68, 118
Africa 317
after shave *m* 73
aguila *f* 294
agarre *m* 237
agua *f* 289
agencia de viajes *f* 114
agencia inmobiliaria *f* 115
agenda *f* 173, 175
agente de bolsa *m* 97
agente de policía *m* 94
agente de viajes *f* 190
agente inmobiliario *f* 189
aglutinador *m* 150
aglomerado *m* 79
agosto 306
agresión *f* 44
agricultor *m* 189
agua *m* 144, 238
agua de colonia *m* 41
agua de la llave *m* 144
agua embotellada *m* 144
agua mineral *m* 144
aguacate *m* 129
aguamarina *f* 288
aguanteve *f* 286
aguarrás *m* 83
aguila *f* 292
aguja *f* 109, 276, 318
aguja de ganchillo *f* 277
aguja de tejido *f* 277
agujero negro *m* 288
agujero *f* 77
ahogarse 47, 239
ahora 304
ahorros *m* 96
ahumado 118, 121, 143, 159
aikido *m* 236
aire acondicionado *m* 200
aír 91
aislamiento *m* 61
ajedrez *m* 272
ajo *m* 125, 132
al horno 159
al lado de 320
al otro lado de 320
al vapor 159
ala *f* 210, 293
ala *m* 119
ala delta *m* 248
alacrán *m* 295
alambre *m* 155
alambre *m* 79, 89
álamo *m* 296
alarma antirrobo *f* 58
alarma contra incendios *f* 95
Alaska 314
alho *m* 305
albahaca *f* 133
Albania 316
albahñil *m* 186, 188
albaricoque *m* 126
alberca *f* 239, 250
alberca de plástico *f* 263
albondigas *f* 158
álbum de fotos *m* 271
alcachofa *f* 124
alcantarilla *f* 299
alcaparras *f* 143
alcázar *m* 214
alcorza *f* 141
aldaba *f* 59
Alemania 316
alerce *m* 296
alergia *f* 44
alero *m* 58
aleron *m* 210
alew *f* 210, 239, 290
aleta dorsal *f* 294
aleta pectoral *f* 294
aletas de raya *f* 120
alfalfa *f* 184
alil *m* 272
alfiler *m* 276
alfiler de corbata *m* 36
altiletero *m* 276
Algeria 317
algodón *m* 184, 277
alhell *m* 110
alicates *m* 80
aliciar 39
alimentar 183
alimentos *m* 118, 130
alimentos embotellados *m* 134
almeja *f* 121
almendra *f* 122, 129
almendras *f* 151
almohada *f* 70
alrededor de 320
altavoz *m* 209
altavoz *m* 268
altavoz *m* 213
altitud *f* 211
alto 321
altura *f* 165
alubias *f* 131
aluminio *m* 289
alumno *m* 162
amamantar 53
amanecer *m*
amapala *f* 297
amargo 124, 127
amarillo 274
amarra 217
amasar 138
amasar con el rodillo 97
amatasta *f* 288
Amazonas *m* 312
ambulancia *f* 44
América del Norte y Central 314
americana *f* 33
amigo *m* 24
amigo por correspondencia *m* 24
amniocentesis *f* 52
ampere *m* 60
ampliación *f* 58, 271
ampliar 172
amplificador *m* 268
ampolla *f* 46
analgesia *m* 109
analgesicos *m* 17
análisis *m* 49
análisis de sangre *m* 48
ancho 321
anchura *f* 165
ancla *f* 211, 240
anclar 217
anchura *m* 186
andar en bicicleta 207
anclar en patineta 249
anden *m* 208
Andes *m* 312
Andorra 316
anestésico *m* 48
anfibios *m* 294
anfitrión *m* 64
Antigua 317
anguila *f* 294
ángulo *m* 164
anillas *f* 89
anillo *m* 36
animales *m* 290, 292, 294
anis estrellado *m* 133
aniversario *m* 26
anochece *m* 305
anteayer 307
anteayer *m* 12
antecedentes *m* 181
antena *f* 295
antena de radio *f* 214
antena parabólica *f* 269
anus 320
antes de 320
antiadherente 69
antiarrugas 41
anticongelante *f* 21, 52
anticongelante *m* 199, 213
Antigua y Barbuda 314
antiinflamatorio *m* 100
anual 86, 307
anular *m* 15
anuncio *m* 289
anzuelo *m* 244
año *m* 163, 306
Año Nuevo *m* 27
apaga 141
apagar la televisión 269
apaísado 271
aparatos eléctricos *m* 105
aparejos *m* 245
aparición *f* 30
apelación *f* 191
apéndice *m* 18
aperitivo *m* 153
ápice *m* 165
apio *m* 122
apio-rabo *m* 124
aplumadora *f* 187
aplaudir 255
aplicación *f* 176
apolopeja 144
aprender 163
apuesta *f* 273
apuntalar 91
aquijón *m* 295
Arabia Saudita 318
arandano *m* 127
arandano rojo *m* 127
arana *f* 295
ara 183
arbitro *m* 222, 225, 226
arbol *m* 84, 298
arbitraje *m* 62
arresto de flujo *m* 87
arce *m* 296
arce *m* 172
archivo *m* 177
arilla *f* 85, 275
ariz *m* 85, 164, 249, 301
arco del empuje *m* 15
arcos *m* 287
ardida *f* 46
ardilla *f* 290
area *f* 165, 310
area de fumar *f* 152
area de juegos *f* 263
area de meta *f* 223
area de no fumar *f* 152
area de penalty *f* 223
arena *f* 85, 264
arques ahumados *m* 157
arce *m* 36
aromas *f* 187
Argentina 315
argollas *f* 235
aritmética *f* 165
armario *m* 70
armario empotrado *m* 71
armario para clasificar la
libros *m* 61
armario *m* 230
Armenia 318
aro *m* 226
aromatización *f* 55
arquitecto *m* 190
arquitectura *f* 300
arquitrabe *m* 301
arrancar 91
arroz de arroz *m* 285
arreglos *m* 111
arrestar *m* 94
arriate de plantas herbáceas
m 85
arroz 320

arroyo *m* 285
 arroz *m* 131, 158, 184
 arroz bomba *m* 131
 arroz con leche *m* 140
 arroz integral *m* 130
 arroz largo *m* 130
 arroz salvaje *m* 130
 arruga *f* 15
 art déco 301
 arte *m* 162
 antena *f* 14
 artes marciales *f* 237
 articulación *f* 17
 artículos de asco *m* 107
 artículos de cocina *m* 105
 artículos de tocador *m* 41
 artículos deportivos *m* 115
 artículos para el bebé *m* 107
 as *m* 230, 273
 asa *f* 58, 100
 asado *m* 119, 158
 asar 67
 asar a la parrilla 67
 asas *f* 37
 asesora financiera 197
 asonada jurídica 180
 asfalto *m* 187
 Asia 318
 asiento *m* 64, 204, 206, 209, 210
 asiento del conductor *m* 196
 asiento trasero *m* 200, 204
 asistente *f* 24
 asistir 174
 asma *m* 44
 asoleadero *f* 265
 asolear 264
 aspa *f* (X), 211
 aspirador *m* 89
 aspiradora *f* 77, 188
 asta *f* 291
 asteroide *m* 280
 astigmatismo *m* 51
 astilla *f* 46
 astillero *m* 217
 astronauta *m* 281
 astronomía *f* 281
 asustado 25
 ataque *m* 220
 ataque cardíaco *m* 44
 atardecer *m* 305
 atornillar 211
 atico *m* 58
 atleta *f* 234
 atletismo *m* 234
 atmósfera *f* 282, 280
 atipicar 217
 atracción turística *f* 260
 atrapar 220, 229, 245
 atrapar con la red 245
 atrevo *m* 104
 atun *m* 120
 audífonos *m* 268
 audición *m* 180
 audición *m* 169
 auricular *m* 99
 aurora *f* 284
 Australasia 319
 Australia 319
 Austria 316
 auto clásico *m* 199
 autobús *m* 196
 autobús de dos pisos *m* 196
 autobús directo *m* 197
 autobús escolar *m* 196
 autobús turístico *m* 197, 260

autobuses *m* 196
 autocar *m* 196
 auto-lavado *m* 198
 automático 200
 automovilismo *m* 249
 autopista *f* 194
 autovía *f* 195
 avalancha *f* 247
 avance rápido *m* 269
 avellana *f* 129
 avena *f* 130
 avena *f* 157
 avenida *f* 299
 avergonzado 25
 avenida *f* 203
 aves *f* 292
 avestruz *f* 292
 avión *m* 210
 avión de línea *m* 212
 avión de pasajeros *m* 210
 avión supersónico *m* 211
 avioneta *f* 211
 avispa *f* 295
 axila *f* 13
 ayer 300
 ayudante del chef *m* 152
 ayurveda *f* 55
 azahache *m* 288
 azadón *m* 88
 azafrán *m* 132
 Azerbaidzhan 318
 azucena *f* 110
 azufre *m* 289
 azul 274
 azul añil 274

B

habero *m* 30
 habusa *f* 295
 baca *f* 198
 bacalao *m* 120
 backgammon *m* 272
 backswing *m* 233
 badminton *m* 231
 baguette *f* 138
 Bahamas 314
 bailarina *f* 191
 hajar 177
 bajista *m* 258
 bajo 258, 320, 321
 bajo par *m* 233
 balancín *m* 263
 balanza de muelle *f* 166
 balcón *m* 59
 baliza *f* 298
 hallena *f* 290
 ballet *m* 255
 balón *m* 220, 221, 222, 226
 balón perdido *m* 220
 baloncesto *m* 226
 balsa salvavidas *f* 240
 bambineto *m* 75
 bambú *m* 80, 122
 banca *f* 220, 262
 banco *m* 96, 250
 banco de trabajo *m* 78
 banda *f* 203
 banda luminadora *f* 250
 banda de rodadura *f* 207
 banda del calzapie *f* 207
 banda del ventilador *f* 203
 banda sonora *f* 255
 banda transportadora *f* 106, 212

bandeja *f* 310
 bandeja de entrada *f* 172, 177
 bandeja de salida *f* 172
 bandeja para el papel *f* 172
 bandeja para la pintura *f* 83
 bandera *f* 221
 bandera de esquina *f* 223
 banderola *f* 232
 Bangladesh 318
 banqueta *f* 298
 banquete de boda *m* 26
 bañarse 72
 bañera *f* 72
 baño *m* 72
 baño privado *m* 100
 baños *m* 104, 266
 bar *m* 148, 150, 152
 bar mitzvah *m* 26
 baraja de cartas *f* 273
 barajar 273
 barandal *m* 59
 barandilla *f* 196
 Barbados 314
 barhilla *f* 14
 barca de remos *m* 214
 barco *f* 214
 barco carguero *m* 215
 barco de guerra *m* 215
 barco de vela *m* 215
 barco pesquero *m* 217
 barman *m* 150, 191
 barniz *m* 79, 83
 barra *f* 139, 150, 235, 250, 256
 barra de desplazamiento *f* 177
 barra de herramientas *f* 177
 barra de pesas *f* 251
 barra del menú *f* 177
 barra fija *f* 235
 barrer 229
 barras asimétricas *f* 235
 barras paralelas *f* 235
 barrer 77
 herrero *f* 209, 222
 barrera contra el viento *f* 265
 barrera de seguridad *f* 15, 246
 barrita *f* 113
 barroco 301
 barrotes *m* 74
 basalto *m* 288
 bascula *f* 45, 53, 69, 98, 118, 166, 310
 base *f* 40, 83, 93, 164, 229
 base del calentador *f* 228
 bastidor *m* 277
 bastidores *m* 254
 bastón *m* 246
 basureto *m* 177, 266
 bata *f* 31, 32, 38, 73
 bate *m* 225, 228
 bateador *m* 225, 228
 batear 225, 229
 batena *f* 78, 202, 258
 batenata *m* 258
 batir 67
 batir un récord 234
 batuta *f* 256
 bautizo *m* 26
 haya *m* 296
 hazo *m* 18
 bebe *m* 23, 30
 bebida maltada *f* 144

bebidas *f* 144, 107, 156
 bebidas alcohólicas *f* 145
 bebidas calientes *f* 144
 boca *f* 169
 béisbol *m* 228
 Bélgica 316
 Belice 314
 belleza *f* 40
 bento 250
 Bengala *f* 240
 Benin 317
 berberecho *m* 121
 bereniense *f* 125
 berro *m* 123
 berza *f* 123
 besugo *m* 120
 betabel *m* 125
 Bhutan 318
 biatlón *m* 247
 biblioteca *f* 168, 249
 bibliotecario *f* 168
 bibliotecario *m* 190
 bíceps *m* 16
 bicicleta *f* 206, 250
 bicicleta de montaña *f* 206
 bicicleta de paseo *f* 206
 bicicleta de pista *f* 206
 bide *m* 72
 bial 86
 bifocal 51
 bigotes *m* 290
 bikini *m* 264
 billar *m* 249
 billete *m* 47
 billetes de lotería *m* 112
 biología *f* 162
 biológico 122
 biombo *m* 63
 biplano *m* 211
 birlos *m* 203
 Birmania 318
 bis *m* 255
 historia *m* 167
 blanco 39, 145, 272, 273, 274
 blanca *m* 105
 blando 129, 321
 bloc de dibujo *m* 275
 bloque de hormigón *m* 187
 bloques 227
 bloquear *m* 237
 blues *m* 259
 blusa *f* 34
 bobina *f* 276
 bobysleigh *m* 247
 boca *f* 14
 bocadillo *m* 155
 boceto *m* 275
 bocina *f* 176, 258, 268
 boda *f* 26, 35
 bodera *f* 215, 216
 bola *f* 149, 228, 230
 bola de boliche *f* 249
 bola de golf *f* 233
 bolas de algodón *f* 41
 boleto *m* 209, 213
 boleto de autobús *m* 197
 boliche *m* 249
 bolillo *m* 277
 Bolivia 315
 bullo *m* 139, 140, 155
 bolsa *f* 106, 190, 291, 311
 bolsa de agua caliente *f* 70
 bolsa de aire *f* 201
 bolsa de correo *f* 98

bolsa de golf *f* 233
 bolsa de mano *f* 37
 bolsa de plástico *f* 122
 bolsa de playa *f* 264
 bolsa de valores *f* 97
 bolsa de viaje *f* 37
 bolsa para la hierba *f* 88
 bolsas *f* 37
 bolsillo *m* 32
 bolsita de té *f* 144
 bulto *m* 37
 bomba *f* 199, 207
 bomba de agua *f* 95
 bomba del aire *f* 199
 bombardero *m* 211
 bombardeo *m* 189
 bongos *m* 257
 boquilla *f* 89
 bordado *m* 277
 bordado en cañamazo *m* 277
 borde de la banqueta *m* 298
 borde del ocular *m* 269
 borla *f* 40
 borro *m* 242
 Bosnia y Herzegovina 316
 bosque *m* 285
 bostezar 25
 bota de esquí *f* 246
 bota de montar *f* 242
 bota de trekking *f* 37
 botana *f* 151
 botar 227
 botas *f* 30
 botas altas de goma *f* 244
 botas de agua *f* 31
 botas de goma *f* 89
 botas de trekking *f* 267
 botavara *f* 240
 bote de basura *m* 67, 172, 177
 bote salvavidas *m* 214
 botella *f* 61, 135, 311
 botella del agua *f* 206
 botiquín *m* 47, 72
 botón *m* 30, 32
 botón de parada *m* 197
 botón para grabar *m* 269
 botón para rebobinar *m* 269
 botones *m* 100
 Botswana 317
 boutique *f* 115
 bóveda *f* 300
 botero *m* 236
 boxers *m* 33
 boya *f* 217
 bragas *f* 35
 brandy *m* 145
 Brasil 315
 brasserie *m* 35
 brasserie deportivo *m* 35
 brasserie para la lactancia *m* 53
 brazada *f* 239
 brazo *m* 45
 brazo *m* 13, 95, 166
 brazo *m* 297
 brida *f* 242
 bridge *m* 273
 brío *m* 142
 brillo de labios *m* 40
 brillo del sol *m* 286
 broca *f* 78
 broca de alfilería *f* 80
 broca de seguridad *f* 80

- broca para madera *f* 80
 broca para metal *f* 80
 brocas *f* 80
 brocas para madera *f* 80
 brocha *f* 40, 83
 brocha de cocina *f* 69
 brocha de encolar *f* 82
 brocha de tapicero *f* 82
 broche *m* 31, 36
 brocheta *f* 158
 brocoli *m* 123
 bronce *m* 235
 bronceado *m* 41
 bronceador *m* 265
 bruida *f* 240, 312
 Brunei 319
 buca *m* 239
 bueno 321
 buenos días 322
 buenas noches 322
 buenas tardes 322
 bufanda *f* 31
 bufete *m* 180
 buffet *m* 152
 buffet de desayuno *m* 156
 búho *m* 292
 bujía *f* 203
 bulbo *m* 86
 Bulgaria 316
 buque tanque *m* 215
 buró *m* 70
 Burquina Faso 317
 burro *m* 185
 burro de la plancha *m* 76
 Burundi 317
 buscar 177
 butaca *f* 254
 butacas *f* 254
 butacas generales *f* 254
 buzón *m* 58, 99
 byte *m* 176
- C**
 caballa *f* 120
 caballete *m* 174, 274
 caballito de mar *m* 294
 caballo *m* 185, 235, 242, 272
 caballo con arcos *m* 235
 caballo de carreras *m* 243
 cabecear 222
 cabecera *f* 70
 cabello *m* 14, 38
 cabestrillo *m* 46
 cabestro *m* 243
 cabeza *f* 12, 19, 81, 230
 cabezal *m* 78
 cabezales de destornillador *m* 80
 cabezuela *f* 122
 cabina *f* 95, 210
 cabina de pilotaje *f* 210
 cabina del conductor *f* 208
 cabina telefónica *f* 99
 Cabinda 317
 cable *m* 79, 207
 cable de alimentación *m* 176
 cables *m* 60
 cahn *f* 185
 cahestante *m* 214
 cabrito *m* 185
 cacahuete *m* 129
 cacahuetes *m* 151
 cacatúa *f* 293
 cacobar 227
 cachorro *m* 290
 cactus *m* 87
 caddy *m* 233
 cadena *f* 36, 59, 206
 cadena montañosa *f* 282
 cadenera *f* 12
 café *m* 144, 148, 153, 156, 184
 café con hielo *m* 148
 café con leche *m* 148
 café de catetera eléctrica *m* 148
 café molido *m* 144
 cafetera *f* 150
 cafetera de embolo *f* 65
 cafetería *f* 148, 262
 cafetería con mesas fuera *f* 148
 caída *f* 237
 caimán *m* 293
 caja *f* 106, 150
 caja archivador *f* 173
 caja de aparejos *f* 244
 caja de cambios *f* 202
 casa de chocolates *f* 113
 casa de fusibles *f* 203
 caja de herramientas *f* 80
 caja de los fusibles *f* 60
 caja de pañuelos desechables *f* 70
 caja de velocidades *f* 214
 caja para cortar en inglete *f* 81
 caja torácica *m* 17
 cajero *m* 96, 106
 cajero automático *m* 97
 cajetilla *f* 311
 cajetilla de cigarrillos *f* 112
 cajón *m* 66, 70, 172
 cajón de las verduras *m* 67
 cajón de salida *m* 234, 238
 caionera *f* 172
 cajuela *f* 198
 calabacita *f* 125
 calabacita gigante *f* 124
 calabaza *f* 125
 calabaza bellota *f* 125
 calamar *m* 121, 295
 calambre *m* 239
 calambres *m* 44
 calcetines *m* 33
 calcio *m* 109
 calcita *f* 289
 calculadora *f* 165
 caldera *f* 61
 caldo *m* 158
 calefacción *f* 201
 calendario *m* 306
 calentador *m* 60
 calentador de convección *m* 60
 calido 286
 caliente 321
 calificación *f* 163
 caliz *m* 297
 calle *f* 272, 298
 calle de sentido único *f* 298
 calle lateral *f* 299
 callejón *m* 298
 calmante *m* 108
 caluroso 286
 calvo 39
 calzapie *m* 207
 calzón de plástico *m* 30
 calzoncillos de para *m* 33
 cama *f* 70
 cama de rayos ultravioletas *f* 41
 cama individual *f* 71
 cama matrimonial *f* 71
 cámara *f* 178, 207, 283
 cámara APS *f* 270
 cámara de video *f* 260, 269
 cámara desechable *f* 270
 cámara digital *f* 270
 cámara fotográfica *f* 260
 cámara Polaroid *f* 270
 cámara reflex *f* 270
 camarero *m* 191
 camarógrafo *m* 178
 camarones pelados *m* 120
 camarote *f* 214
 cambiador *m* 74
 cambiar 209
 cambiar de canal 269
 cambiar de velocidad 217
 cambiar una llanta 203
 cambio *m* 223
 cambios *m* 206
 Cambiata 318
 camello *m* 291
 camerlambert *m* 142
 Camerón *m* 121
 Cameroon 317
 camilla *f* 48, 94
 caminata *f* 263
 camino *m* 58, 85
 camión *m* 194
 camión de volteo *m* 187
 camioneta *f* 199
 canisa *f* 32
 caniseta *f* 30, 33, 251
 camiseta de tirantes *f* 35
 camiseta interior *f* 33
 caniseta *f* 35
 comisión *m* 31, 35
 canote *m* 125
 campari *m* 145
 campeonato *m* 230
 camper *m* 266
 camping *m* 266
 campo *m* 182, 220, 222, 225, 228, 234
 campo de cricket *m* 225
 campo de golf *m* 232
 campo de rugby *m* 221
 campo deportivo *m* 168
 campus *m* 168
 Canada 314
 canal *m* 178, 269
 canal de pago por evento *m* 269
 canalón *m* 58
 canario *m* 292
 canasta *f* 106, 226, 263
 canastilla *f* 207
 cancha *f* 226
 canción *f* 259
 candado *m* 207
 canela *f* 133
 cangrejo *m* 121, 245
 cangrejo de río *m* 121
 canguro *f* 75
 canguro *m* 291
 canna *f* 214
 canotaje *m* 241
 cantante *f* 191
 cantidad *f* 96
 cantimplora *f* 267
 canto *m* 246
 caña *f* 91
 caña de azúcar *f* 184
 caña de pescar *f* 244
 caña del timón *f* 240
 cañas *f* 89
 capa de ozono *f* 286
 capa superior de la tierra *f* 85
 capacidad *f* 311
 caparazon *m* 293
 capital *f* 315
 capitán *m* 214
 capitán del puerto *m* 217
 capoeira *f* 237
 capota *f* 75
 cápsula *f* 109
 cápsula de Petri *f* 166
 capuccino *m* 148
 capucha *f* 31
 capulín *f* 127, 128
 capullo *m* 111, 295, 297
 caqui *m* 128
 cara *f* 14
 carabola *f* 128
 caracol *m* 295
 carabambani *m* 287
 caramelo *m* 113
 caramelo hilado *m* 113
 caramelos *m* 113
 caramelos duros *m* 113
 carbón *m* 288
 carbón vegetal *m* 266
 carboncillo *m* 275
 carcaj *m* 249
 cárcel *f* 181
 cardamomo *m* 132
 cardigan *m* 32
 cardiología *f* 49
 cardiovascular 19
 cardo *m* 297
 careta *f* 228, 236
 carga *f* 216
 cargar 76
 cargo *m* 94, 180
 caricaturas *f* 178
 carios *f* 50
 carnaval *m* 27
 carne *f* 114
 carne blanca *f* 118
 carne de caza *f* 119
 carne de vaca *f* 119
 carne fresca *f* 142
 carne magra *f* 118
 carne molida *f* 119
 carne roja *f* 118
 carne y las aves *f* 106
 carnicería *f* 114
 carnicero *m* 118, 188
 carpa kui *f* 294
 carpeta *f* 172, 177
 carpeta de anillas *f* 173
 carpeta de agujas *f* 173
 carpintero *m* 185
 carrera *f* 169, 228, 234
 carrera al trote *f* 243
 carrera de caballos *f* 243
 carrera de carrozas *f* 243
 carrera de lanchas *f* 241
 carrera de obstáculos *f* 243
 carrera de reletos *f* 235
 carrera sin obstáculos *f* 243
 carrete *m* 244, 245, 271
 carrete de hilo *m* 276
 carretas *f* 194
 carretilla *f* 88
 carretilla elevadora *f* 216
 carni *m* 234, 238
 carní central *m* 194
 carril de baja *m* 194
 carní de bicicletas *m* 206
 carril izquierdo *m* 194
 carriola *f* 75
 carrito *m* 106, 208, 213, 232
 carrito de golf *m* 233
 carrito de los pasteles *m* 152
 carro *m* 198, 200
 carro de bomberos *m* 95
 carro de cinco puertas *m* 199
 carro deportivo *m* 199
 carro familiar *m* 199
 carta *f* 98, 148, 153
 carta por avión *f* 98
 cartas *f* 273
 cartera *f* 37, 97
 cartero *m* 98, 190
 cartilago *m* 17
 cartón de leche *m* 136
 cartón madera *m* 79
 cartulina *f* 275
 carvi *m* 131
 casa *f* 58
 casa club *f* 232
 casa de juguete *f* 75
 casa de la ciudad *f* 58
 casa de labranza *f* 182
 casa de muñecas *f* 75
 casarse 26
 cascada *f* 285
 cascara *f* 126, 127, 129, 130, 137
 casca *m* 95, 186, 204, 206, 214, 220, 224, 228, 240, 242
 caserola *f* 69
 caseta *f* 264
 caseta de avión *f* 194
 casete *m* 269
 castillo *f* 108, 272
 casino *m* 261
 castro *f* 39
 castaño *f* 129
 castaña de agua *f* 124
 castaño 39
 castillo *m* 300
 castillo de arena *m* 265
 casual 34
 catálogo *m* 168
 catamaran *m* 215
 cataluña *f* 51
 catalina *f* 295
 catchee *m* 229
 catedral *f* 300
 carácter *m* 53
 catorce 308
 catre de campaña *m* 268
 catsup *f* 135, 154
 cavar 90
 cava *m* 211
 cazuleta *f* 112
 cazuela *f* 69
 cebada *f* 130, 184
 cebra 245
 cebra *m* 244
 cebolla *f* 124
 cebollín *m* 125
 cebullinos *m* 133
 cebra *f* 241
 cedro *m* 296
 ceja *f* 14, 51
 celador *m* 181
 celda *f* 94, 191
 celebración *f* 140

- celebraciones *f* 27
 celular *m* 99
 cemento *m* 186
 cemento blanco *m* 83
 cena *f* 64
 cenicero *m* 150
 ceniza *f* 283
 centésimo 309
 centímetro *m* 310
 centrifuga *f* 76
 centrifugar 76
 centro *m* 164
 centro comercial *m* 104
 centro de salud *m* 168
 centro del campo *m* 228
 ceño fruncido *m* 25
 cepillar 38, 79
 cepillarse los dientes 50
 cepillo *m* 38, 77, 81
 cepillo de dientes *m* 72
 cepillo del escusado *m* 72
 cepillo para la espalda *m* 73
 cepillo para las cejas *m* 40
 ceta *f* 77
 cerámica *f* 275
 cerca 320
 cerca *f* 182
 cercado *m* 242
 Cerdeña 316
 cerdo *m* 118
 cereales *m* 107, 130, 156
 cerebro *m* 19
 ceremonia de graduación *f* 169
 cereza *f* 126
 cerillos *m* 112
 cernir 138
 cero 308
 cerrada *f* 221
 cerrado 260, 321
 cerradura *f* 59
 cerrojo *m* 59
 cerveza *f* 145, 151
 cerveza marga *f* 145
 cerveza negra *f* 145
 cestra *f* 52
 cesta *f* 95
 cesta colgante *f* 84
 cesta de jardinero *f* 88
 cesto de la colada *m* 76
 cesto de la ropa para planchar *m* 76
 cesto de la ropa sucia *m* 76
 cesto de los juguetes *m* 75
 ceta *f* 85
 Chad 317
 chafarín *m* 33
 chafarín salvavidas *m* 240
 chafarín *m* 125
 chamarra *f* 31, 33
 champán *m* 145
 champañera *f* 150
 campeón *m* 125
 champu *m* 78
 chanchito *m* 185
 chanclo *f* 37
 chango *m* 291
 changuero *m* 263
 chapa *f* 202
 charcutería *f* 107, 142
 charola *f* 152, 154
 charola *f* 67
 charola de horno *f* 64
 charola del desayuno *f* 101
 chasis *m* 203
 checador *m* 209
 cheddar *m* 142
 chef *m* 152, 190
 cheque *m* 96
 cheque de viajero *m* 97
 chicharro *m* 122
 chicharras *m* 131
 chicharras secas *m* 131
 chicle *m* 113
 chilaca *f* 124
 Chile 315
 chile paquín *m* 132, 143
 química *f* 58, 63, 214, 283
 China 318
 chinche *f* 173
 Chipre 316
 chips de chocolate *m* 141
 chiquero *m* 185
 chirivía *f* 125
 chocolate *m* 113
 chocolate blanco *m* 113
 chocolate caliente *m* 144
 chocolate caliente *m* 156
 chocolate de leche *m* 113
 chocolate para untar *m* 135
 choler *m* 190, 196
 chongo *m* 39
 chongo francés *m* 39
 chorizo *m* 143
 chorizo de agua *m* 95
 chubasco *m* 286
 chuleta *f* 119
 chupón *m* 75
 chutney *m* 134
 ci-lismo *m* 263
 ciempiés *m* 295
 cien 308
 cien mil 308
 ciencia *f* 162
 ciencias *f* 166
 ciencias económicas *f* 169
 ciego *m* 85
 científico *m* 190
 ciento diez 308
 ciente *m* 37
 cierre de seguridad *m* 75
 cervo *m* 291
 cigarras *m* 112
 cigüeña *f* 292
 cilantro *m* 133
 cilindro *m* 164
 cincel *m* 81, 275
 cincha *f* 242
 cinco 308
 cincuenta 308
 cincuenta y cinco mil quinientas 309
 cine *m* 255, 299
 cinta *f* 27, 111
 cinta aislante *f* 81
 cinta métrica *f* 80, 276
 cinta para el pie *f* 241
 cinta reflectante *f* 205
 cinta scotch *f* 173
 cintura *f* 12
 cinturilla *f* 35
 cinturón *m* 32, 36, 236
 cinturón de las herramientas *m* 186
 cinturón de pesos *m* 239
 cinturón de seguridad *m* 198, 211
 cinturón negro *m* 237
 círculo *m* 165
 círculo central *m* 222, 224, 226
 círculo de face-off *m* 224
 círculo Polar Ártico *m* 283
 circunferencia *f* 164
 ciruela *f* 126
 ciruela pasa *f* 129
 ciruja *f* 48
 ciruja plástica *f* 49
 cirujano *m* 48
 cisne *m* 293
 cita *f* 45, 175
 citación *f* 180
 cítricos *m* 126
 citronela *f* 173
 ciudad *f* 298, 299
 Ciudad del Vaticano 316
 clara *f* 137
 clarinete *m* 257
 clarinete bajo *m* 257
 claro 41, 321
 clase preferente *f* 211
 clase turista *f* 211
 clavadista *m* 238
 clavado *m* 239
 clavado alto *m* 239
 clavado de salida *m* 239
 clavar 79
 clave de la *f* 256
 clave de sol *f* 256
 clavel *m* 110
 clavícula *f* 17
 clavija *f* 60, 259
 clavo *m* 80
 claxon *m* 133
 claxon *m* 201
 claxon *m* 204
 cliente *f* 38
 cliente *m* 96, 104, 108, 152, 175, 180
 clínica *f* 48
 clip *m* 173
 clitoris *m* 20
 club sandwich *m* 155
 cobertizo *m* 84, 182
 colija *f* 71, 74
 colija eléctrica *f* 71
 cobrar 97
 cobre *m* 289
 cocer a fuego lento 67
 cocer al vapor 67
 coche ranchera *m* 199
 cochecito *m* 209
 cochera *f* 58
 cocina *f* 66, 152, 214
 cocinar 67
 coco *m* 129
 cocoa *f* 148
 cocodrilo *m* 293
 còctel *m* 151
 coctelero *f* 150
 código de barras *m* 100
 código postal *m* 98
 codo *m* 13
 condorniz *f* 119
 кофе *m* 198
 coger prestado 168
 coito *m* 20
 cojín *m* 62
 cojín de la cinta *f* 173
 col *f* 123
 col rizada *f* 123
 cola *f* 35, 121, 141, 210, 212, 280, 290, 294
 cola de caballo *f* 39
 colada *f* 79
 coladera *f* 299
 coladera *f* 72
 colada *m* 68
 colcha *f* 70, 71
 colchón *m* 70, 74
 colchoneta *f* 54, 267
 colegial *m* 162
 colegiala *f* 162
 colegio *m* 162
 coles de brúselas *f* 122
 coleras *f* 39
 colgante *m* 173
 colgante *m* 36
 colibri *m* 292
 coliflor *f* 124
 colina *f* 284
 colinabo *m* 123
 collage *m* 275
 collar *m* 36
 collar de perlas *m* 36
 collarín *m* 46
 colmillo *m* 50, 291
 Colombia 315
 colonia *f* 315
 color *m* 163
 colores *m* 39, 274
 columna *f* 300
 columpios *m* 263
 colza *f* 184
 combate *m* 237
 comedero *m* 183
 comedia *f* 255
 comedor *m* 64
 comer 64
 cometa *m* 280
 comida *f* 64, 75, 149
 comida de negocios *f* 175
 comida para animales *f* 107
 comida principal *f* 158
 comida rápida *f* 154
 comino *m* 132
 comisión *f* 97
 comisión del banco *f* 96
 cómo se declara el acusado 180
 cómoda *f* 70
 comodín *m* 273
 Comoros 317
 compacto *m* 199
 compañero *m* 24
 compañero/-a *m/f* 23
 compartimento *m* 201
 compartimento del carrito *m* 270
 compartimento
 portaequipajes *m* 210
 compás *m* 165
 complejo vitamínico *m* 109
 composta *f* 85, 88
 compra *f* 106
 compras *f* 104
 computadora *f* 172, 176
 comunicaciones *f* 98
 con 320
 con hillo 83, 271
 con corriente 60
 con gas 144
 con hielo y limón 151
 con los hombros al aire 35
 con pluma 199
 con varillas 35
 concebir 20
 concepción *f* 52
 concha *f* 265
 concierto *m* 255, 258
 concierto de rock *m* 258
 concurso *m* 178
 concurso de saltos *m* 243
 condón *m* 21
 conducir 195
 conducta seminal *m* 21
 conectar 177
 conejito *m* 118, 290
 conexión *f* 212
 confitería *f* 114
 confuso 25
 congelado 121, 124
 congelador *m* 67
 congelados *m* 107
 congelar 67
 conglomerado *m* 288
 Congo 317
 conifera *f* 86
 conmutación *f* 46
 cono *m* 164, 187
 conocido *m* 24
 conseguir un trabajo 26
 conservante *m* 83
 conservar *f* 107
 conservas dulces *f* 134
 conservatorio *m* 169
 consola *f* 179, 269
 constelación *f* 281
 construcción *f* 186
 construir 186
 consulta *f* 45
 contador *m* 97, 190
 contador de la luz *m* 60
 contar 165
 contenedor *m* 216
 contenedor de la basura *m* 266
 contento 25
 contestadora *f* 99
 contestar 99, 163
 continente *m* 282, 315
 contrahajo *m* 256
 contracción *f* 52
 contrachapado *m* 79
 contraluz *m* 257
 contraluerte *m* 301
 control de pasaportes *m* 213
 control remoto *m* 269
 controles *m* 201, 204, 269
 convertible *m* 199
 copa *f* 152
 copa de vino *m* 65
 copas *f* 150
 copiloto *m* 211
 corazón *m* 18, 119, 122, 127, 273
 corchero *f* 32
 Cárcera 316
 corcho *m* 134, 173
 cordón *m* 118, 195
 cordón umbilical *m* 52
 Corea del Norte 318
 Corea del Sur 318
 cornica *f* 51
 cornisa 300
 corno de caza *m* 257
 corno inglés *m* 257
 coru *m* 301
 corona *f* 50, 111
 corral *m* 182
 corral *m* 75
 correa *f* 37
 correo certificado *m* 98
 correo electrónico *m* 98, 177
 correr 228
 correr en parada 251
 corriente alterna *f* 60
 corriente continua *m* 60

- comente eléctrica / 60
 conse *m* 35
 conse con ligueno *m* 35
 contalambres *m* 80
 contada *m* 40
 cortadora / 88
 cortar 38, 67, 79, 277
 cortar el césped 90
 cortatuberías *m* 81
 cortauñas *m* 41
 corte de luz *m* 60
 cortes *m* 119
 corteza / 136, 139, 142, 282, 296
 cortina / 63
 cortina de la regadera / 72
 corral 33, 131, 151
 cosecha / 183
 cosechadora / 182
 cosechar 91
 cover 277
 cosméticos *m* 105
 costa / 285
 Costa de Marfil 317
 Costa Rica 314
 costilla / 17, 119
 costillas / 155
 costura / 34
 costurero / 277
 costurero *m* 276
 costis *m* 17
 CPU / 176
 craneo *m* 17
 crater *m* 283
 credencial / 168
 crema / 109, 137, 140, 157
 crema ácida / 137
 crema batida / 137
 crema bronceadora / 41
 crema de cacahuates / 135
 crema de limón / 134
 crema hidratante / 41
 crema limpiadora / 41
 crema líquida / 137
 crema para después del sol / 108
 crema para el cuerpo / 73
 crema para la cara / 73
 crema para las coxaduras / 74
 crema para montar / 137
 crema pastelera 140
 crema protectora / 108, 265
 crema protectora total / 108
 cremallera / 277
 crepas / 157
 crêpe / 155
 croa / 290
 criadero de peces *m* 183
 cribo / 89
 cribar 91
 crímen *m* 94
 criminal *m* 181
 crin / 242
 crin/molesta / 291
 criquet *m* 225
 cristero *m* 111
 cristal *m* 166
 cristal *m* 51
 cristalera / 64
 cristaloterapia *m* 55
 Croacia 316
 croissant *m* 156
 cron *m* 239
 cronómetro *m* 166, 234
 cronómetro *m* 104, 298
 crudo 124, 129
 cuaderno *m* 163, 172
 cuadro / 243
 cuadrado *m* 164
 cuadragesimo 308
 cuadriceps *m* 16
 cuadro *m* 62, 206, 261, 271
 cuarenta 308
 cuarenta iguales *m* 230
 cuarenta minutos 304
 cuarto 308
 cuarto de galón *m* 311
 cuarto oscuro *m* 271
 cuarto para cambiar a los
 hebes *m* 104
 cuarzo *m* 289
 cuatro 308
 cuatrocientos 308
 Cuba 314
 cuba libre / 151
 cubeta / 82, 265
 cubierta / 214, 240
 cubierto de chocolate 110
 cubiertos *m* 64
 cubito *m* 17
 cubito de hielo *m* 151
 cubo *m* 77, 164
 cubo de la basura *m* 61
 cubo para reciclar *m* 61
 cubrecanape *m* 71
 cubrir la tierra 91
 cucaracha / 245
 cuchara / 65
 cuchara de madera / 68
 cuchara de servir / 68
 cuchara medidora / 109
 cuchara para helado / 68
 cuchara soperas / 65
 cucharilla de café / 65, 153
 cucharón *m* 68
 cuchillo / 78, 78
 cuchillo *m* 65
 cuchillo de cocina *m* 68
 cuchillo de sierra *m* 68
 cuello *m* 12, 32
 cuello del útero *m* 20
 cuello en V *m* 33
 cuello redondo *m* 33
 cuello uterino *m* 52
 cuenta / 152
 cuenta corriente / 90
 cuenta de ahorros / 97
 cuenta de correo / 177
 cuerda / 230, 248, 256, 258, 266
 cuerdas vocales / 19
 cuerno *m* 291
 cuerno cabelludo *m* 39
 cuerpo *m* 12
 cuerpos geométricos *m* 104
 cuervo *m* 292
 curva / 284
 cuidado de la piel *m* 108
 cuidado del hebe *m* 74
 cuidado dental *m* 108
 cuido 91
 culata / 202
 culpable 181
 cultivador *m* 182
 cultivar 91
 cultivar *m* 184
 empleaños *m* 27
 cura / 74
 curado / 27
 curado *m* 23
 cúpula / 300
 curado 118, 143, 159
 cúrcuma / 132
 curling *m* 247
 curry *m* 158
 curry en polvo *m* 132
 curvo 165
 cuscús *m* 130
 cutes *m* 80, 82
 cutícula / 15
 cutis *m* 41
- D**
 dado de alta 48
 dados *m* 272
 damas / 272
 dardos *m* 273
 darse un baño 72
 darsena / 216
 dáttil *m* 129
 de 320
 de cristal 69
 de cuatro puertas 200
 de fácil cocción 130
 de granja 118
 de hoja caduca 86
 de hoja perenne 86
 de mucho viento 286
 de nada 322
 de preparación al parto 52
 de sentido único 144
 de temporada 124
 de tres puertas 200
 de vestir 34
 debajo de 320
 débil 321
 débito directo *m* 96
 década / 307
 decimo 309
 decimo noveno 309
 decimo octavo 309
 decimocuarto 309
 decimoquinto 309
 decimoseptimo 309
 decimosexto 309
 decimotercero 309
 declaración / 180
 decoración / 82, 141
 dedal *m* 276
 dedolera / 297
 dedo corazón *m* 15
 dedo del pie *m* 15
 dedo gordo del pie *m* 15
 dedo pequeño del pie *m* 15
 defender 229
 defensa / 181, 198, 220
 defensa *m* 223
 defensa personal / 237
 dejada / 230
 delantal *m* 301, 50, 69
 delante de 320
 delantero *m* 222
 delinear 162
 dellin *m* 200
 delgado 321
 delineador *m* 40
 deltoles *m* 16
 denominación *m* 97
 denominador *m* 165
 dentadura postiza / 50
 dentista / 189 / dentista *m* 50
 dentro 320
 dentro de 320
 denuncia / 94
 departamento *m* 59, 109
- departamento de atención al
 cliente *m* 175
 departamento de
 contabilidad *m* 175
 departamento de equipajes
m 104
 departamento de marketing
m 175
 departamento de niños *m*
 104
 departamento de recursos
 humanos *m* 175
 departamento de ventas *m*
 175
 departamento de zapatería
m 104
 departamento legal *m* 175
 depilación a la cera / 41
 deportes *m* 220, 236, 248
 deportes acuáticos *m* 241
 deportes de combate *m* 230
 deportes de invierno *m* 24
 deportista *m* 191
 depositar 96
 depósito *m* 61
 depósito del aceite *m* 204
 depósito del
 limpiaparabrisas *m* 202
 depósito del líquido de
 frenos *m* 202
 depósito del líquido
 refrigerante *m* 202
 derecha / 204
 derecho *m* 169, 190, 231
 dermatología / 49
 derribo *m* 237
 desagüe *m* 61
 desarmador *m* 151
 desarmadores *m* 81
 desayuno *m* 64, 156
 desayuno inglés *m* 157
 descausabrazos *m* 210
 descanso *m* 59, 223
 descausar 247
 descausado 99
 descongelar 67
 desconzonador *m* 68
 descausar 277
 descausado 260
 desde 320
 descausado 129
 desechable 109
 desembalar 217
 desentibado 271
 desfiladero *m* 284
 desfile *m* 27
 desierto *m* 285
 desinfectante *m* 47
 desmayarse 25, 44
 desodorante *m* 73
 desodorantes *m* 108
 despegar 82, 211
 despersonalización *m* 101
 despersonalizar 71
 después 320
 despuntar 39
 destapador *m* 68, 150
 destino *m* 213
 destornillador *m* 80
 destornillador de cruz *m* 81
 desuación *m* 195
 detective *m* 94
 detector de humo *m* 95
 detergente *m* 77
 detrás de 320
 día *m* 305, 306
- día de Acción de Gracias *m*
 27
 día de Halloween *m* 27
 día libre 304
 diámetros / 14
 diablito *m* 100
 diadema / 38
 diafragma *m* 19, 21
 diagonal / 164
 diamante *m* 273, 288
 diámetro *m* 164
 Diana / 249, 273
 diarreya / 44, 109
 dibujar 162
 dibujo *m* 275
 diccionario *m* 163
 diciembre 306
 diecinueve 308
 dieciseis 308
 dieciséis 308
 diente *m* 50, 125
 diente de león *m* 123, 297
 diesel *m* 199
 diez 306
 diez mil 306
 diñal 321
 digestivo 19
 digital 269
 dilatación / 52
 Dinamarca 416
 dinamo / 207
 dinero *m* 97
 dintel *m* 186
 dioptría / 51
 diploma *m* 164
 dique seco *m* 217
 dirección / 98
 dirección de correo
 electrónico / 177
 direccional *m* 198, 204
 director *m* 163, 254
 director de orquesta *m* 250
 director general *m* 175
 directorio *m* 104
 dirman *m* 269
 dir *m* 224
 disco compacto *m* 269
 disco de DVD *m* 269
 disco duro *m* 104
 discos protectores *m* 53
 discutir 163
 diseñador *m* 277
 diseñadora / 191
 diseñar 91
 disparador *m* 270
 dispensario *m* 108
 dispositivo intravenoso DVI
m 21
 disquete *m* 176
 distancia / 310
 distribuidor *m* 203
 distinto *m* 315
 dividendos *m* 97
 dividido entre 165
 dividir 165
 divisas / 97
 divisor *m* 173
 divorcio *m* 26
 Divya *m* 27
 DJ *m* 179
 Djibouti 317
 dobladillo *m* 34
 doble tracción / 199
 doce 308
 doctor *m* 45

doctorado *m* 163
 documental *m* 178
 documento adjunto *m* 177
 dolor de cabeza *m* 44
 dolor de estómago *m* 44
 dolor de muelas *m* 51
 doma y monta *f* 243
 domingo 306
 Dominica 314
 dominó *m* 273
 dona *f* 139
 dormirse 71
 dorsal *m* 16
 dorso *m* 239
 dos 308
 dos en punto 304
 dos mil 307
 dos mil uno 307
 dos puertas 200
 doscientos 308
 dosis *f* 109
 drenaje *m* 299
 drenaje *m* 91
 dulce 124, 127, 155
 dulcería *f* 107, 113
 dulces a granel *m* 113
 dulces *m* 113
 Julla *f* 69
 duodécimo 309
 duodeno *m* 18
 dúplex 58
 Juro 129, 321
 duty-free *m* 213

E

ecoma *m* 44
 eclipse *m* 280
 ecuación *f* 165
 Ecuador 315
 ecuador *m* 283
 edificio *m* 59
 edificio de departamentos *m* 298
 edificio de oficinas *m* 298
 edificio histórico *m* 261
 edificios *m* 298
 edición *m* 71
 educación física *f* 162
 efecto *m* 230
 efectos secundarios *m* 108
 Egipto 317
 ojo *m* 205, 206
 ojo de la transmisión *m* 202
 ejecutivo *m* 174
 ejercicio de bíceps *m* 251
 ejercicios *f* 251
 ejercicios de piernas *m* 251
 ejercicios de piso *m* 235
 ejercicios pectorales *f* 251
 ejote *m* 122
 El Salvador 314
 electricidad *f* 60
 electricista *m* 188
 electrodo negativo *m* 167
 electrodo positivo *m* 167
 electrodomésticos *m* 66, 107
 elefante *m* 291
 elevador *m* 59, 100, 104
 eliminación de desechos *f* 61
 embalse *m* 300
 embarazada 52
 embarazo *m* 52
 embarcaciones *f* 215
 embarcadero *m* 217
 embarcar 217

embrague *m* 200, 204
 embrión *m* 52
 embudo *m* 106
 emergencia *f* 46
 enugar 26
 Emiratos Árabes Unidos 318
 emociones *f* 25
 empanada *m* 158
 empaste *m* 51
 empate *m* 223
 empeine *m* 15
 empezar el colegio 26
 empleado *m* 24
 empleado de correos *m* 98
 empleado de la limpieza *m* 188
 empresa *f* 175
 empresaria *f* 24
 en 320
 en aceite 143
 en almibar 159
 en dilerido 178
 en directo 178
 en filetes 121
 en formato vertical 271
 en frente de 320
 en línea 177
 en polvo 77
 en salmuera 143
 en salsa 159
 en vinagre 159
 enamorarse 26
 encaje *m* 35, 80
 encendedor *m* 112
 encender la televisión 269
 encender una fogata 266
 encendido *m* 200
 enchufe *m* 60
 encia *f* 50
 enciclopedia *f* 163
 encima de 320
 endibia *f* 122
 endocrino 19
 endocrinología *f* 49
 eneldo *m* 133
 enero 306
 enladrado 25
 enfermedad *f* 44
 enfermedad de transmisión sexual *f* 20
 enfermera *f* 45, 48, 52, 189
 enfocar 271
 engrane *m* 207
 engrapadora *f* 173
 enjuagar 38
 enjuague bucal *m* 72
 enredadera *f* 84
 enrollador de manguera *m* 89
 ensalada *f* 149
 ensalada mixta *f* 158
 ensalada verde *f* 158
 ensaladera *f* 69
 ensartar 277
 enseñanza superior *f* 168
 entallado 35
 entarimado *m* 85
 entero 129, 132
 entrada *f* 59, 153, 194
 entrar en el sistema 177
 entre 320
 entreacto *m* 254
 entrega a domicilio *f* 154
 entrenador personal *f* 250
 entrenamiento *m* 237
 entrenar 251

entretenimiento en el hogar *m* 268
 entrevistador *m* 179
 entusiasmado 25
 envenenamiento *m* 46
 enviar 177
 envoltura *f* 111
 enyesar 82
 epidural *f* 52
 epiglottis *f* 19
 epilepsia *f* 44
 episiotomía *f* 52
 equipaje *m* 100, 198, 213
 equipaje de mano *m* 211, 213
 equipo *m* 205, 220, 229, 233, 238
 equipo de alta fidelidad *m* 268
 equipo de limpieza *m* 77
 equipo de oficina *m* 172
 equitación *f* 242, 263
 Eritrea 317
 erizo *m* 290
 escala *f* 250
 escalada *f* 248
 escalada en hielo *f* 247
 escalera *f* 59, 95, 186
 escalera de emergencia *f* 210
 escalera de mano *f* 82
 escalera eléctrica *f* 104
 escalfado 159
 escalfar 67
 escalpelo *f* 81
 escama *f* 121, 294
 escamas *f* 293
 escaner *m* 106
 escarabajo *m* 295
 escaracha *f* 287
 escardar 91
 escariador *m* 80
 escarola *f* 123
 escenario *m* 254
 escenografía *f* 254
 escoba *f* 77
 escota *f* 241
 escote *m* 34
 escotera *f* 240
 escotilla *f* 281
 escribir 162
 escritorio *m* 172, 177
 escroto *m* 21
 escuadra *f* 165
 escuela *f* 299
 escuela de Bellas Artes *f* 169
 escuelas *f* 169
 escultor *m* 191
 escultura *f* 275
 escurridor *m* 67, 68
 escusado *m* 72
 estera *f* 164
 esigma *f* 249
 eslabón *m* 36
 Eslovaquia 316
 Eslovenia 316
 esmalte *m* 50
 esmalte de uñas *m* 41
 esmeralda *f* 288
 esófago *m* 19
 espacio *m* 280
 espada *f* 236, 273
 espalda *f* 13
 espatipájaros *m* 184
 España 316
 espátula *f* 68, 82, 167
 especialista *m* 49

especies *f* 132
 espectadores *m* 233
 espejo *m* 40, 63, 71, 167
 espejo lateral *m* 198
 espejo retrovisor *m* 198
 espermia *m* 20
 espigón *m* 217
 espina *f* 121
 espina dorsal *f* 15
 espinaña *f* 123
 espinilla *f* 12
 esponja *f* 73, 74, 83
 esposo *f* 22
 esposas *f* 94
 esponja *m* 22
 esprinter *m* 234
 espuma *f* 148
 espuma de lavar *f* 73
 espuma de mar *f* 68
 esqueje *m* 91
 esqueleto *m* 17
 esquí *m* 241, 246
 esquí acuático *m* 241
 esquí alpino *m* 247
 esquí de fondo *m* 247
 esquiador acuático *m* 241
 esquiadora *f* 246
 esquina *f* 248
 esquisto *m* 288
 esta semana 307
 estabilizador horizontal *m* 210
 establo *m* 185
 estaca *f* 90, 266
 estación de autobuses *f* 197
 estación de bomberos *f* 95
 estación de policía *f* 94
 estación de radio *f* 179
 estación de tren *f* 208
 estación espacial *f* 281
 estacionamiento *m* 298
 estacionamiento para minusválidos *m* 195
 estacionar 195
 estaciones *f* 306
 estadio 223
 estado *m* 315
 Estados Unidos de América 314
 estambre *m* 297
 estanque *m* 67, 85, 106, 232
 estantes *m* 66
 estano *m* 289
 estatuilla *f* 260
 este *m* 312
 estereo 269
 esteril 20, 47
 esterilla *f* 267
 estornón *m* 17
 estueta *f* 115
 estetoscopio *m* 45
 estilista *f* 38, 188
 estilo modernista *m* 301
 estilos *m* 39, 239, 301
 estilos de jardín *m* 84
 estilos musicales *m* 259
 estiramiento *m* 251
 estirar 251
 estómago *m* 18
 Estonia 316
 ester *m* 63
 estornudo *m* 44
 estragón *m* 133
 estratosfera *f* 286
 estrecho 321
 estrella *f* 206, 280

estrella de mar *f* 205
 estreno *m* 254
 estres *m* 55
 estribo *m* 242
 estructura *f* 267
 estuario *m* 285
 estuche *m* 51, 163
 estuche para los pupilentes *m* 51
 estudiante *m* 169
 estudio *m* 63, 162
 estudio de grabación *m* 179
 estudio de televisión *m* 178
 estufilla *f* 267
 etapas *f* 23
 Etiopía 317
 etiqueta *f* 172
 etiquetas *f* 89
 eucalipto *m* 296
 Europa 316
 evidencia *f* 181
 examen *m* 163
 examen de ojos *m* 51
 examen médico *m* 45
 exceso de equipaje *m* 212
 exfoliar 41
 exfoliante *f* 286
 experimento *m* 166
 exploración espacial *f* 281
 exposición *f* 261, 271
 expreso *m* 148
 expulsión *f* 223
 extensión *m* 78
 exterior *m* 198, 229
 exterior derecho *m* 229
 exterior izquierdo *m* 228
 extintor *m* 95
 extracción *f* 50
 extractor *m* 66

F

fabrica *f* 249
 facial 321
 fagote *m* 257
 faisán *m* 119, 293
 falda *f* 30, 34
 falsa torre *f* 215
 falta *f* 222, 226, 230
 familia *f* 22
 fans *m* 258
 faringe *f* 19
 farmacéutica *f* 189
 farmacéutico *m* 108
 farmacia *f* 108
 faro *m* 198, 205, 207, 217
 faro trasero *m* 207
 farol *m* 248
 fax *m* 172
 fax *m* 98, 172
 febrero 306
 fecha *f* 306
 fecha de caducidad *f* 109
 fecha de devolución *f* 168
 fecha del juicio *f* 180
 Federación Rusa 318
 feijoa *f* 128
 fémur *m* 17
 feng shui *m* 55
 feria *f* 262
 ferretería *f* 114
 ferry *m* 215, 216
 fertilización *f* 20
 festivales *m* 27
 foto *m* 52

hambre *m* 118, 142, 143
 hazaña *f* 181
 fibra *f* 127
 fibra natural *f* 31
 ficha *f* 272
 ficha de retina *f* 96
 fichas de depósito *f* 46
 fideos *m* 158
 fiebre *f* 44
 fiebre del heno *f* 44
 fierro *m* 233
 fiesta de cumpleaños *f* 27
 Fiji 319
 fila *f* 210, 254
 filamento *m* 60
 filatelía *f* 273
 filete *m* 119, 121
 filete de lomo *m* 119
 filete de solomillo *m* 119
 filetes de meru *m* 120
 Filipinas 319
 filosofía *f* 169
 filtro *m* 270
 filtro de papel *m* 167
 filtro del aire *m* 202, 204
 fin de semana *m* 306
 final *m* 321
 finanzas *f* 97
 Finlandia 316
 firmia *f* 96, 98
 firme 124
 física *f* 162, 169
 fisioterapia *f* 49
 flamenco *m* 292
 flan *m* 141
 flanera *f* 69
 flash *m* 270
 flash electrónico *m* 270
 flauta *f* 257
 flautín *m* 257
 flecha *f* 249
 flexión *f* 251
 flexión con estiramiento *f* 251
 flexionar 251
 flor *f* 297
 florentina *f* 141
 florero *f* 110
 florero *m* 111
 flores *f* 110
 flores secas *f* 111
 florete *m* 249
 florista *f* 188
 florón 300
 flotador *m* 61, 244
 flotador de brazo *m* 238
 foca *f* 290
 foca *m* 60
 fogata *f* 266
 folículo *m* 20
 folleto *m* 110
 folleto *m* 175
 folleto de viajes *m* 212
 folletos *m* 96
 fondo *m* 35, 177
 fontanera *f* 61
 foque *m* 240
 forceps *m* 53, 167
 forma física *f* 250
 formas *f* 164
 forro *m* 32
 forro *m* 306
 forso de la orquesta *m* 254
 foto (revelada) *f* 271
 foto *f* 271
 foto final *f* 234

fotoxopia 172
 fotografía *f* 270
 fotografiar 271
 fotógrafo *m* 191
 fotómetro *m* 270
 foul *m* 228
 fracción *f* 165
 fractura *f* 46
 fragil 98
 frambuesa *f* 127
 frambuesa Logan *f* 127
 Francia 316
 franquero *m* 98
 frasco de cristal *m* 166
 frecuencia *f* 179
 fregadero *m* 66
 fregador *m* 61
 fregar 77
 freír 67
 frenar 207
 freno *m* 200, 204, 206, 242
 freno de mano *m* 207
 frenos *m* 50, 207
 frente *f* 14
 frente de la cocina *m* 66
 fresa *f* 127
 fresco 121, 127, 130
 fresia *f* 110
 frijol blanco *m* 131
 frijol blanco dulce *m* 131
 frijol de ojo negro *m* 131
 frijol flageolet *m* 131
 frijol morado *m* 131
 frijol mung *m* 131
 frijol pinto *m* 131
 frijol rojo *m* 131
 frío 286, 321
 friso *m* 301
 frito 159
 frito con mucho aceite 159
 frito con poco aceite 159
 frontal *m* 16
 frontalería *f* 242
 frutón *m* 300, 301
 fruta *f* 107, 126, 128
 fruta con hueso *f* 126
 fruta en conserva *f* 134
 fruta escarchada *f* 129
 fruta fresca *f* 157
 fruta seca *f* 156
 frutas tropicales *f* 128
 frutero *m* 126
 frutero *m* 188
 fruto del pan *m* 124
 frutos secos *m* 129, 151
 fuente 185, 177
 fuente para gratinar *f* 69
 fuera 225, 226, 320
 fuera de banda 226
 fuera de juego *m* 223
 fuera de pista 247
 fuerte 321
 full contact *m* 236
 lumbar 112
 funda de la almohada *f* 71
 funda de la cámara *f* 271
 funeral *m* 26
 fuselaje *m* 210
 fusible *m* 60
 fusta *f* 242
 fútbol *m* 222
 fútbol americano *m* 220
 futbolista *m* 222

G
 gahardino *f* 32
 Gabón 317
 gafas *f* 51
 gafas de natación *f* 238
 gafas de seguridad *f* 81
 gafas protectoras *f* 167
 gajo *m* 126
 galapago *m* 293
 galaxia *f* 280
 galería *f* 254
 galería de arte *f* 115
 galería de arte *f* 261
 galleta *f* 113
 galleta de centeno *f* 156
 galletita *f* 141
 gallina *f* 185
 gallinero *m* 185
 gallo *m* 185, 231
 galón *m* 311
 galope *m* 243
 galvanizada 79
 Gambia 317
 ganado *m* 183, 185
 ganador *m* 273
 ganar 273
 gancho *m* 273
 gancho *m* 70, 118, 187
 ganso *m* 119
 garbanzos *m* 131
 garganta *f* 19
 garra *f* 291
 gasa *f* 47
 gasolina *f* 199
 gasolinera *f* 199
 gatito *m* 290
 gato *m* 290
 gaveta *f* 66
 gaviota *f* 292
 gelser *m* 285
 gel *m* 38, 109
 gel de baño *m* 73
 gemas *f* 288
 gemelas *m* 23
 generación *f* 23
 generador *m* 60
 genitales *m* 12
 gente *f* 12, 16
 geografía *f* 162
 geometría *f* 165
 Georgia 318
 gerbera *f* 110
 gerente *m* 174
 gerente del banco *m* 96
 germinado de soja *m* 122
 Ghana 317
 gimnasia *f* 235
 gimnasia pre-púgilica *f* 251
 gimnasia rítmica *f* 235
 gimnasia *m* 101, 250
 gimnasta *f* 235
 gin tonic *m* 151
 pinche *f* 145
 ginecología *f* 49
 ginecólogo *m* 52
 girasol *m* 184, 297
 giro *m* 238
 giro postal *m* 98
 eis *m* 162
 glaciario *m* 284
 gladiola *f* 110
 glándula *f* 19
 glándula del timides *f* 18
 glasear 139
 globo *m* 230
 globo aerostático *m* 211

globo para batir *m* 68
 glorieta *f* 195
 glúteo *m* 16
 gnets *m* 288
 goggles *m* 239, 247
 golf *m* 232
 golfista *m* 232
 golondrina *f* 292
 golpe *m* 233, 237
 golpear 234
 golpes *m* 231
 goma *f* 163
 goma del freno *f* 207
 goma del pelo *f* 39
 gomita *f* 113
 gondola *m* 246
 gong *m* 257
 gordo 321
 gorda *m* 291
 gorra *f* 236
 gorra *f* 36
 gorra de montar *f* 242
 gorrión *m* 292
 gorro de cocinero *m* 190
 gorro para el sol *m* 30
 gotas *f* 100
 gotero *m* 109, 167
 gótico 301
 grabado *m* 275
 grabadora de mundisks *f* 268
 gracias 322
 graduarse 26
 gráfica del paciente *f* 48
 grafito *m* 289
 granio *m* 310
 Granada 314
 granada *f* 128
 granate *m* 288
 grande 321
 granero *m* 182
 granito *m* 288
 granizo *m* 286
 granja *f* 182, 184
 granja avícola *f* 183
 granja de frutales *f* 183
 granja de ganado ovino *f* 183
 granja de ganado porcino *f* 183
 granja de tierras cultivables *f* 183
 granjero *m* 182
 grano *m* 130
 granos *m* 130, 144
 granos procesados *m* 130
 grasas *f* 173
 grasa *f* 119
 graso 39, 41
 grava *f* 88
 gravedad *f* 280
 Grecia 316
 green *m* 232
 greño *m* 61, 66
 grillo *m* 295
 gripe *f* 44
 gris 39, 274
 gritar 25
 Groenlandia 314
 grosella blanca *f* 127
 grosella negra *f* 127
 grúa *f* 187, 203, 216
 grúa de la cámara *f* 178
 grueso 321
 grulla *f* 292
 guajolote *m* 185, 293
 guante *m* 224, 233, 236, 246

guante de cocina *m* 69
 guantes *m* 30, 36
 guantes de boxeo *m* 237
 guantes de jardín *m* 89
 guardacostas *m* 217
 guardar 177
 guardia *m* 180
 guardia de seguridad *m* 180
 guardian del rastillo *m* 225
 Guatemala 314
 guayula *f* 128
 Guayana Francesa 315
 guero 39
 guía *f* 172
 guía del hilo *f* 276
 guía del viajero *f* 260
 guía turístico *m* 260
 guar 91
 guarinardo *f* 78
 Guinea 317
 Guinea Ecuatorial 317
 Guinea-Bissau 317
 guión *m* 254
 guinalda *f* 111
 guiso *m* 158
 guitarra eléctrica *f* 258
 guitarrista *m* 258
 gusano *m* 295
 Guyana 315

H

haba *f* 122
 habas *f* 131
 habitación *f* 58
 habitación con desayuno incluido *f* 101
 habitación con dos camas individuales *f* 101
 habitación de los niños *f* 74
 habitación doble *f* 100
 habitación privada *f* 48
 habitación sencilla *f* 100
 habitaciones *f* 100
 hacer migos 26
 hacer agua 239
 hacer agujeros con el trinche 90
 hacer check-in 212
 hacer ejercicios de calentamiento 251
 hacer erupción 283
 hacer la cama 71
 hacer testamento 26
 hacer un chip 233
 hacer un drive 233
 hacer un swing 232
 hacer una entrada 223
 hecho *f* 95
 hacha de cocina *f* 68
 hacia 320
 hacia arriba 98
 hacienda pan 138
 Hain 314
 halcón *m* 292
 hamaca *f* 268
 hambriento 64
 hamburguesa *f* 154
 hamburguesa con patatas fritas *f* 154
 hamburguesa de pollo *f* 155
 hamburguesa vegetariana *f* 155
 hantser *m* 290
 handicap *m* 233
 hardware *m* 176

harina blanca / 138, 139
 harina con levadura / 139
 harina de huesos / 88
 harina integral / 138
 harina morena / 138
 harina para pan / 139
 harinas / 138
 harpa / 256
 hasta 320
 hasta la rodilla 34
 Hawaii 314
 lava / 283
 heavy metal / 259
 hacha / 36
 hecho pure / 159
 helada / 287
 helado / 137, 114
 helécho / 86
 helice / 211, 214
 helicóptero / 211
 hemátita / 289
 hembra / 276
 hemisferio norte / 283
 hemisferio sur / 283
 hemorragia / 46
 hemorragia nasal / 44
 heno / 184
 heno griego / 132
 herbicida / 91, 183
 herbolario / 55
 herida / 46
 hermana / 22
 hermano / 22
 herradura / 242
 herramienta para modelar / 275
 herramientas / 187
 herramientas de jardinería / 88
 hervir a fuego lento / 67
 hexágono / 164
 hidrovión / 211
 hidroalizador / 215
 hidroterapia / 55
 hielo / 120, 287
 hierba / 55, 86
 hierbas / 133, 134
 hierbas y las especias / 132
 hierro / 109, 289
 hígado / 18, 118
 higiene dental / 72
 higiene femenina / 108
 higo / 129
 hija / 22
 hijastra / 23
 hijastro / 23
 hijo / 22
 hilo / 276
 hilo de bramante / 84
 hilo dental / 56, 72
 hilvanar / 277
 Himalaya / 313
 hinajo / 122, 133
 hipermetropía / 51
 hipoterapia / 55
 hipóalergeno / 41
 hipódromo / 243
 hipopótamo / 291
 hipoteca / 96
 hipotenusa / 164
 historia / 162
 historia del arte / 169
 historieta / 112
 huido / 213
 hockey / 224
 hockey sobre hielo / 224

hockey sobre pasto / 224
 hogaza / 139
 hoja / 89, 122, 296
 hoja de letor / 73
 hojalde / 140
 hojuelas / 132
 hola / 322
 hombre / 12, 23
 hombre de negocios / 175
 hombrecita / 35, 225
 hombre / 13
 home / 228
 homeopatía / 55
 homogeneizado / 137
 Honduras / 314
 hora / 304
 hora de dormir / 74
 hora pico / 209
 horario / 197, 209, 201
 horas / 261
 horas de visita / 48
 horizontal / 58
 hormiga / 295
 hormona / 20
 hornear / 138
 hornear / 67
 hornilla / 157
 horno / 66
 hornizado / 25
 hospital / 48
 hot dog / 155
 hotel / 110, 264
 hoy / 306
 hoyo / 232
 hoyo en un / 233
 hoyuelo / 15
 huachos / 31
 huella digital / 94
 hueso / 85, 182
 hueso / 17, 119
 huésped / 110
 huevo / 137
 huevo de codorniz / 137
 huevo de gallina / 137
 huevo de ganso / 137
 huevo de pato / 137
 huevo frito / 156
 huevo tibio / 137, 157
 huevos / 137
 huevos revueltos / 157
 húmedo / 286, 321
 humero / 17
 humo / 95
 Húngria / 316
 huracán / 287

I
 icono / 177
 idiomas / 162
 iglesia / 298, 310
 ignea / 288
 igual a / 165
 iguana / 293
 iluminación / 105
 iman / 167
 impermeable / 31, 32
 impotente / 20
 impresión / 275
 impresora / 172, 176
 imprimir / 172
 impuestos / 96
 incendio / 95
 incisivo / 50
 inconsciente / 47
 incubadora / 51

India / 318
 indicaciones / 260
 indicador de fotos / 270
 indicador de la gasolina / 201
 indicador de temperatura / 201
 indicador para medir la presión / 45
 índice / 15
 Indonesia / 311
 inducir el parto / 53
 infección / 44
 información / 168, 261
 información telefónica / 99
 ingeniería / 169
 ingle / 12
 ingredientes / 155
 inhalador / 44, 109
 inyectar / 91
 inmovilización / 237
 inocente / 181
 inoculación / 45
 Inquilino / 58
 insomnio / 71
 inspector / 94
 instalaciones internas / 60
 instalar / 177
 instrumentos / 256, 258
 insulina / 109
 integral / 131
 intento / 220, 221
 interceptar y devolver / 225
 intercomunicador / 75
 Intercostal / 16
 interfono / 59
 interior / 210, 228
 internado / 48
 internet / 177
 interruptor / 60
 intestino delgado / 18
 intestino grueso / 18
 Inundación / 287
 invernadero / 85
 inversión / 97
 invertebrados / 295
 investigación / 94, 169
 invierno / 31, 317
 invitado / 64
 inyección / 48
 innostera / 286
 Irán / 318
 Iraq / 318
 iris / 51, 110
 Irlanda / 316
 isla / 282
 Islas Baleares / 316
 Islas Galápagos / 315
 Islas Salomón / 319
 Israel / 318
 Italia / 316
 itinerario / 260
 izquierda / 260

J
 jabón / 73
 jaboncillo / 276
 jabonera / 73
 jade / 288
 Jamaica / 314
 jamón / 119, 143, 156
 jamón serrano / 143
 Japón / 318
 jarabe / 109
 jarabe para la tos / 109

jaras / 215
 jarcias / 240
 jardín / 84
 jardín acuático / 84
 jardín campestre / 84
 jardín clásico / 84
 jardín de plantas herbáceas / 84
 jardín en la azotea / 84
 jardinería / 90
 jardinero / 188
 jardines / 261
 jardines clásicos / 262
 jarra / 65, 151
 jarra graduada / 311
 jarra para hervir / 66
 jarrón / 63
 jazz / 259
 jeans / 31
 jele / 24
 jengibre / 125, 133
 jeringa / 109, 167
 jet privado / 211
 jinete / 242
 jirafa / 291
 jitomate / 125, 157
 jitomate cherry / 124
 joggín / 251, 263
 Jordania / 318
 joroba / 291
 joto / 273
 joyas / 36
 joyería / 114
 joyero / 36, 188
 judo / 236
 juego / 230
 juego de dobles / 230
 juegos / 75, 272
 juegos de mesa / 272
 juegos de raqueta / 231
 jueves / 306
 juez / 180
 juez de línea / 220, 223, 230
 juez de silla / 230
 jugador / 220, 221, 231, 273
 jugador de baloncesto / 226
 jugador de críquet / 225
 jugador de hockey sobre hielo / 224
 jugar / 229, 273
 jugo / 127
 jugo de frutas / 146
 jugo de manzana / 149
 jugo de naranja / 148
 jugo de piña / 149
 jugo de tomate / 144, 149
 jugo de uva / 144
 jugos y los macedos / 149
 juguete / 127
 juguetería / 105
 juicio / 180
 julio / 306
 juncu / 84
 junio / 306
 junta / 174
 junta / 61
 Júpiter / 280
 jurado / 180

K
 K. O. / 237
 Kaliningrado / 316
 karate / 236
 kayak / 241
 Kazajstán / 318
 kendo / 236
 Kenya / 317
 kilogramo / 310
 kilómetro / 310
 Kirguistán / 318
 kit de reparaciones / 207
 kiwi / 128
 knala / 201
 kung fu / 236
 Kuwait / 318

L
 labio / 14
 labios / 20
 labor de encaje / 277
 labor de punto / 277
 labor de retales / 277
 laboratorio / 166
 laca / 38
 lacto / 39
 lactose / 249
 lactancia / 53
 lácteos / 107
 lactosa / 137
 ladra / 284
 lado / 164
 ladrillo / 187
 lagarto / 293
 lago / 285
 lágrima / 51
 lámpara / 50, 62, 217
 lámpara del burro / 70
 lana / 277
 lana de acero / 81
 lancha de motor / 214
 langosta / 121, 295
 lanzacohetes / 281
 lanzador / 225
 lanzamiento / 281
 lanzamiento de bala / 234
 lanzamiento de disco / 234
 lanzamiento de jabalina / 234
 lanzar / 221, 225, 227, 224, 245
 Laos / 318
 lápiz / 163, 275
 lápiz corrector / 311
 lápiz de cejas / 40
 lápiz de labios / 40
 lápiz labial / 40
 laptop / 175, 176
 largo / 32, 34, 131, 151
 larguero / 222
 laringe / 19
 lata / 145, 311
 lata de pintura / 63
 latitud / 283
 laurel / 133
 lava / 283
 lavabo / 38, 50, 72
 lavandería / 76
 lavadora / 76
 lavadora secadora / 76
 lavandería / 115
 lavar / 38
 lavavajilla / 66
 lavante / 109
 lección / 163

- leche / 136, 156
 leche condensada / 136
 leche de cabra / 136
 leche de oveja / 137
 leche de vaca / 136
 leche desarmada / 136
 leche en polvo / 137
 leche entera / 136
 leche fermentada / 136
 lechuga / 123
 lector de discos compactos m 268
 lector de MP3 m 268
 lector de rayos x m 15
 leer 162
 legumbres / 130
 lejía / 77
 lejos 320
 lejenera / 35, 105
 lengua / 118
 lengua / 19
 lenguado m 120
 lengüeta / 37
 lente m 270
 lente del objetivo / 16
 lenteja castellana / 131
 lenteja roja / 131
 lentes obscuras m 51, 265
 lentilla / 51
 lento 321
 León m 291
 León marino m 290
 leotardos m 251
 león / 46
 lesión en la cabeza / 46
 Lesotho 317
 Letonia 316
 letra / 259
 letrero m 104
 levadura / 138
 levantamiento de pesas m 251
 levantar 251
 levantarse 71
 levar 139
 Libano 318
 libélula / 295
 Liberia 317
 libertad condicional / 181
 Libia 317
 libra / 310
 libre 321
 librería / 115
 librero m 63, 168
 libreta / 173
 libro m 168
 libro de texto m 163
 licencia de pesca / 245
 licenciada / 161
 licli / m 128
 licor m 145
 licuadora / 66
 Liechtenstein 316
 lienzo m 274
 liga / 35, 173, 223
 ligamento m 17
 ligas / 35
 ligero 321
 lijadora / 78
 lijar 82
 lima / 81, 126
 lima de uñas / 41
 límite de velocidad m 195
 limón m 126
 limonada / 144
 limosina / 194
 limpiaparabrisas m 198
 limpiar 77
 limpieza de cutis / 41
 limpio 121
 línea central / 226
 línea de banda / 220, 221, 226, 230
 línea de lata / 229
 línea de flotación / 214
 línea de fondo / 221, 225, 226, 230
 línea de gol / 220
 línea de juego / 233
 línea de meta / 223, 224, 234
 línea de salida / 234
 línea de servicio / 230
 línea de tiro libre / 220
 línea de tres / 226
 línea del bateador / 225
 línea divisoria / 194
 líneas / 165
 infático 19
 lino m 184, 277
 linterna / 267
 líquido 77
 líquido mniótico m 52
 líquido limpiador m 51
 líquido limpiaparabrisas m 199
 lista de lecturas / 168
 lista de precios / 154
 lista de vinos / 152
 listón m 39, 141, 235
 literatura / 162, 169
 litro m 311
 Lituania 316
 llamada por cobrar / 99
 llanta / 198, 205, 206, 207, 265
 llanta de relación / 203
 llanura / 265
 llave / 59, 80, 203, 207
 llave de agua caliente / 72
 llave de agua fría / 72
 llave de boca / 81
 llave de la cerveza m 150
 llave de la habitación / 101
 llave de paso / 61
 llave de tubo / 80
 llave del desagüe / 61
 llave inglesa / 80
 llegadas / 213
 lleno 64, 266, 321
 llorar 25
 lluvia / 287
 lo siento 322
 lobby m 100
 lobo m 290
 loción / 109
 locomotora / 208
 logotipo m 31
 lomo m 121
 longitud / 165, 283, 310
 longitud de onda / 179
 loro m 293
 loro / 120
 luces / 39, 94
 luces de emergencia / 201
 lucha libre / 236
 lugar m 266
 lugar en la mesa m 65
 lugares de interés m 261
 luge m 247
 luna / 280
 luna de miel / 26
 luna llena / 280
 luna nueva / 280
 lunar m 14
 lunes 306
 lupino m 297
 Luxemburgo 311
 luz de lectura / 210
 luz del porche / 58
 luz trasera / 204
M
 macarón / 129
 Macedonia 316
 maceta / 89, 110
 machacado 132
 machador m 68
 macho m 276
 machis / 132
 ma'ame m 277
 Madagascar 317
 madraja / 277
 madera / 79, 187, 233, 275
 madera de pino / 79
 madera doble / 79
 madrasa / 23
 madre / 22
 madreleña / 297
 maduro 129
 maestra / 162, 190
 maestra m 169
 Magdalena / 140
 magma m 293
 magnesio m 109
 magnetofón m 269
 maíz m 130, 184
 maíz dulce m 122
 malaquita / 288
 malas hierbas / 86
 Malasia 318
 Malawi 317
 Maldivas 318
 maldición m 37
 Mali 317
 mallas / 31
 malo 321
 Malta 316
 malteada m 137
 malteada al café m 149
 malteada de chocolate m 149
 malteada de fresa m 149
 malvarisco m 113
 Malvasias 315
 mameluco m 30
 mameluco en pies m 30
 mamíferos m 290
 mamila / 75
 manada / 183
 manana / 94
 manchego m 142
 mancuernas / 36
 mandar un pase 223
 mandarina / 126
 mandarina clementina / 126
 mandarina satsuma / 126
 mandíbula / 14, 17
 mandioca / 124
 manecilla de la hora / 301
 manga / 34, 267
 mango m 128, 187, 230
 mango m 36
 manguián m 128
 mangueta / 81, 95
 manicura / 41
 manija / 200
 maniquí m 276
 mano / 13, 15
 mano de mortero / 68, 167
 mangla / 228
 mantel m 64
 mantel individual m 64
 mantquilla / 137, 156
 mantus religiosa / 295
 manto m 282
 manual 200
 manualidades / 274, 275, 276
 manubrio m 207
 manzana / 126
 manzana de Adán / 19
 manzanilla / 149
 mañano / 305, 306
 mapa m 195, 261
 mapache m 291
 mapamundi m 312
 maqueta / 190
 maquillaje m 40
 máquina de coser / 270
 máquina de cross / 250
 máquina de ejercicios / 250
 máquina de los hielos / 67
 máquina de rayos x / 212
 máquina de remos / 250
 máquina de step / 250
 máquina del café / 148
 maquinaria / 187
 mar m 264, 282
 Mar Báltico m 313
 Mar Caribe m 312
 Mar Caspio m 313
 Mar de Omán m 313
 Mar del Norte m 312
 Mar Mediterráneo m 313
 Mar Negro m 313
 Mar Rojo m 313
 maracas / 257
 maratón m 128
 maraton / 234
 marca personal / 234
 marcador m 225
 marcar 38, 94, 227
 marcar un gol 223
 marca m 62
 margarita / 137
 margarita / 110, 297
 marinaba / 257
 marinado 143
 marino m 189
 mariposa / 239, 295
 marisco m 121
 mármol m 288
 marquesina / 197
 marrón 274
 Marruecos 317
 Matte 280
 martes 306
 martillo m 81
 martillo neumático m 197
 murtini m 151
 marzo 306
 mas 165
 mas alla de 320
 mas tarde
 masa / 138, 140
 masa brisa / 140
 masa de pralines / 140
 masaje m 54
 masada m 36
 máscara / 249
 mascarilla / 41, 189
 masculino 21
 máscara m 63
 mástil m 201, 258
 mastique m 83
 matasello m 98
 mate m 83, 271
 matemáticas / 162, 164
 materiales m 71, 165, 187
 maternidad / 49
 matriz m 166
 matrícula / 198
 matriz / 52, 96
 Mauricio 317
 Mauritania 317
 mayo 306
 mayonesa / 135
 mazapan m 141
 mazo m 187, 275
 mazo de cacha m 68
 mexicana / 202
 mecánico m 188, 203
 mexicano Runson m 166
 medallas / 235
 media luna / 280
 media persona / 101
 medianche /
 medias de ligero / 35
 medicina / 169
 médico m 180
 medido / 151
 medida de capacidad / 311
 medidas / 165
 medidor m 150
 medidor óptico m 150
 medio ambiente m 280
 medio galope m 243
 medio litro m 311
 mediodía m 305
 medios de comunicación m 178
 medir 310
 meditación / 54
 médula / 126
 medicina / 295
 mejilla / 14
 mejillon m 121, 295
 mejorana / 137
 melocotón m 126, 128
 melón / 259
 melón m 127
 membrete m 173
 membrillo m 128
 memoria / 176
 memoria 165
 mensaje de texto m 99
 mensaje de voz m 99
 mensajero / 99
 mensajes m 100
 mensuración / 20
 mensualmente 307
 menta / 133
 menta polva / 149
 menú m 154
 menú de la cena m 152
 menú de la comida m 152
 menú para niños m 153
 menudillo m 118
 menique m 15
 mercado m 115
 mercería / 105
 Mercurio m 280
 mercurio m 289
 merengue m 140
 mermelada / 134, 156

mermelada de frambuesa / 134
 mermelada de naranja / 134, 156
 mes *m* 306
 mesa *f* 64, 148
 mesa de centro *f* 62
 mesa de encalar / 82
 mesa de picnic / 268
 mesa del desayuno / 156
 mesa plegable *f* 210
 mesera *f* 191
 mesero *m* 148, 152
 meseta / 284
 mesclera *f* 286
 metacarpo *m* 17
 metal *m* 79
 metales *m* 289
 metamórfico 288
 metatarso *m* 17
 meteorito *m* 281
 meter reverse 195
 metralla *f* 189
 metro *m* 45, 209, 310
 metro cuadrado *m* 310
 México 314
 mezcladora de cemento / 186
 mezclar 67, 138
 mezquita *f* 300
 mica *f* 289
 microbus *m* 197
 micrófono *m* 179, 258
 microfófono de aire *m* 179
 microondas *m* 66
 microscopio *m* 167
 miel cristalizada / 134
 miel de manle / 134
 miel líquida / 134
 miércoles 306
 migración 212
 migraña *f* 44
 hijo *m* 130
 mil 309
 mil millones 309
 mil novecientos 307
 mil novecientos diez 307
 mil novecientos uno 307
 milenio *m* 307
 miligramo *m* 310
 mililitro *m* 311
 milímetro *m* 310
 milla / 310
 millón *m* 309
 minerales *m* 289
 mini bar *m* 101
 minivan / 199
 minuta / 174
 minutero *m* 304
 minuto *m* 304
 miopía / 51
 mirla / 59
 misil *m* 211
 mobiliario para el hogar *m* 105
 mocasín *m* 37
 mochila / 31, 37, 162, 267
 moda / 277
 modalidades / 243
 modelismo *m* 275
 modelo *f* 169
 modelos *m* 149
 módem *m* 176
 modista / 111
 modo de empleo *m* 109
 módulo lunar *m* 281

moisés *m* 74
 Moldavia 316
 molde individual *m* 69
 molde para panqués *m* 69
 molde para pastel *m* 69
 molde para sifle *m* 69
 molde redondo *m* 69
 moldura / 63
 molido 132
 Monaco 316
 moneda / 97
 monedas devueltas / 99
 monedero *m* 37
 Mongolia 318
 monitor / 176
 monitor *m* 53
 monopolio *m* 272
 monurriel *m* 218
 montacargas *m* 186
 montaña / 284
 montaña rusa / 262
 Montañas Rocosas / 312
 montículo del pitcher / 228
 montura / 51
 monumento *m* 261
 monzon *m* 297
 muñón *m* 36
 murado 274
 murcilla / 157
 murciano *m* 46
 moreno 41
 moretán *m* 46
 morir 26
 morsa / 290
 mortero *m* 68, 167
 mosca / 244, 295
 mosquitero *m* 267
 mosquito *m* 295
 mostaza / 155
 mostaza en grano / 135
 mostaza francesa / 135
 mostaza inglesa / 135
 mostrador *m* 98, 98, 100, 142
 mostrador de hocadillos *m* 143
 mostrador de check-in *m* 213
 mostrador de préstamos *m* 168
 moto acuática / 241
 moto de carreras / 205
 moto de carretera / 205
 moto de nieve / 247
 motocicleta / 204
 motociclismo *m* 249
 motocross / 205
 motocross *m* 249
 motor *m* 88, 202, 204, 210
 motor fueraborda *m* 215
 mousse *m* 141
 móvil *m* 74
 movimientos *m* 237
 Mozambique 317
 mozo de cuadra *m* 243
 mozzarella / 142
 mueble *m* 268
 muchlería / 115
 muela / 50
 muelle *m* 214, 216
 muelle comercial *m* 216
 muelle de pasajeros 216
 muerte súbita / 230
 muestra / 261
 muffin *m* 140
 mujer / 12, 23

mujer de negocios / 175
 multimezclador *m* 66
 multiplicado por 165
 multiplicar 165
 muñeca / 13, 15, 75
 muñeco de peluche *m* 75
 muñquera / 230
 murciélago *m* 290
 muro de contención *m* 195
 muro de división *m* 194
 músculo *m* 16
 musserola / 242
 música / 162
 música clásica / 255, 259
 música country / 259
 música de baile / 259
 música folklórica / 259
 musical *m* 255
 músico *m* 191
 muslo *m* 12, 119
 Myanmar 318

N, Ñ

naan *m* 139
 nabo *m* 124
 nabo sicco *m* 125
 nacer 26
 nacimiento *m* 52
 nación / 315
 nada / 230
 nadador *m* 238
 nadar 238
 nado sincronizado *m* 239
 nailon *m* 277
 nalga / 13
 Namibia 317
 naranja 274
 naranja / 126
 naranja China / 126
 naranjado / 144
 narciso *m* 111
 narcisos silvestres *m* 297
 nariz / 14, 210
 nasa / 245
 natación / 238
 natillas / 140
 natural 256
 naturopatía / 55
 náusea / 44
 navaja / 121
 navaja de cortar desechable / 73
 navegación por satélite / 201
 navegador *m* 177
 navegar 177, 240
 Navidad / 27
 neblina / 287
 nebulosa / 280
 nectarina / 126
 negativo *m* 271
 negligé *m* 35
 negocios *m* 175
 negro 39, 272, 274
 neoclásico 301
 Nepal 318
 Neptuno *m* 280
 nervio *m* 19, 50
 nervio óptico *m* 51
 nervioso 19, 25
 neurología / 49
 neutro 60
 Nicaragua 314
 niebla / 287
 nieta / 22
 nieto *m* 22

nietos *m* 23
 nieve / 287
 Niger 317
 Nigeria 317
 niña / 23
 niño *m* 23, 31
 niño pequeño *m* 30
 niños *m* 23
 níquel *m* 289
 nivel *m* 80, 187
 no 322
 no dar vuelta a la derecha 195
 no doblar 98
 noche / 305
 nómina / 175
 nonagésimo 309
 noray *m* 214
 normal 39
 norte *m* 312
 Noruega 316
 nota / 256
 notación / 256
 notas / 175, 191
 noticiario *m* 178
 novecientos 308
 noveno 309
 noventa 308
 novia / 24
 noviembre 306
 novio *m* 24
 nube / 110, 287
 nublado 286
 nuca / 13
 núcleo externo *m* 282
 núcleo interno *m* 282
 nudillo *m* 15
 nueces de la India / 151
 nuez / 22
 Nueva Zelanda 319
 nueve 308
 nuevo 321
 nuez / 129
 nuez de Castilla / 129
 nuez de la India / 129
 nuez del Brasil / 129
 nuez moscada / 132
 nuggets de pollo *m* 155
 numerador *m* 165
 número *m* 226
 número de andén *m* 208
 número de cuenta *m* 96
 número de la habitación *m* 100
 número de puerta de embarque *m* 213
 número de ruta *m* 106
 número de vuelo *m* 213
 números *m* 308
 nutria / 290
 ñame *m* 125

O

obertura / 256
 obue *m* 257
 obra / 186, 254
 obras / 195
 obras viales / 187
 obstruccion / 288
 obstetra *m* 52
 obturador *m* 270
 oca *m* 293
 océano *m* 282
 Océano Antártico *m* 313
 Océano Ártico *m* 312
 Océano Atlántico *m* 312
 Océano Índico *m* 312
 Océano Pacífico *m* 312
 ochenta 308
 ocho 308
 ochocientos 308
 ocio *m* 254, 258, 264
 octágono *m* 164
 octavo 309
 octogésimo 309
 octubre 306
 ocular *m* 167
 ocupado 99, 321
 odómetro *m* 201
 oeste *m* 312
 ofertas / 106
 oficina / 24, 172, 174
 oficina central / 175
 oficina de cambio / 97
 oficina de correos / 98
 oficina de información / 261
 oficina del director / 266
 oftalmología / 49
 ojal *m* 32, 37
 ojo *m* 14, 51, 244
 ojo de buey *m* 214
 ojos rojos *m* 271
 ola / 241, 264
 olla de barro / 69
 olmo *m* 296
 Omán 318
 ombligo *m* 12
 omoplate *m* 17
 once 308
 oncóloga / 49
 onda corta / 179
 onda larga / 179
 onda media / 179
 ónix *m* 289
 onza / 310
 ópera *m* 255
 operación / 48
 operador *m* 99
 óptico *m* 51
 optometrista *m* 189
 orador *m* 174
 órbita / 280
 orden del día *m* 174
 orden judicial / 180, 181
 ordenar 153
 ordeñar 183
 orégano *m* 133
 oreja / 14
 orfebrería / 275
 orgánico 91, 118
 organizador de las herramientas *m* 78
 órganos reproductores *m* 20
 orgulloso 25
 orificio nasal *m* 290
 orilla / 284
 orinal *m* 74
 ornamental 87
 ornitología / 263
 oro *m* 235, 289
 orquesta / 254, 256
 orquídea / 111
 ortiga / 297
 ortopedia / 49
 oruga / 295
 orza *v* 241
 orzuela / 30
 oscuro 321
 oso *m* 291
 oso de peluche *m* 75
 oso panda *m* 291

- oca pelar *m* 291
 osteopatía *f* 34
 ostra *f* 121
 otario *m* 31, 307
 otorinolaringología *f* 49
 otras embarcaciones *f* 215
 otras manualidades 275
 otras vendas *f* 114
 otros deportes *m* 248
 óvalo *m* 164
 ovario *m* 20
 oveja *f* 187
 óvulo *m* 82
 ovulación *f* 20, 52
 óvulo *m* 20
- P**
 paca *f* 184
 paciente *f* 45
 paciente externo *m* 48
 padre *m* 231
 padrastro *m* 23
 padre *m* 22
 padres *m* 23
 pagar 153
 pago *m* 96
 país *m* 315
 paquete *m* 281
 Países Bajos 316
 pajarero carpintero *m* 292
 Pakistán 318
 pala *f* 68, 88, 187, 265
 pala mecánica *f* 187
 pala pequeña *f* 89
 palacio municipal *m* 299
 paladar *m* 19
 palanca *f* 61, 150
 palanca de emergencia *f* 209
 palanca de la llanta *f* 207
 palanca de luces *f* 201
 palanca de velocidades *f* 201, 207
 palco *m* 254
 paleta *f* 113, 187, 274
 palma de la mano *f* 15
 palmera *f* 86, 296
 palmitos *m* 122
 palmitop *m* 175
 palo *m* 224, 225, 249, 273
 palo de hockey *m* 224
 paloma *f* 292
 palomitas *f* 255
 palos de golf *m* 233
 pan *m* 138, 157
 pan al bicarbonato sódico *m* 139
 pan blanco *m* 139
 pan con grano *m* 139
 pan con semillas *m* 139
 pan dano *m* 139
 pan de caja *m* 138
 pan de centeno *m* 138
 pan de frutas *m* 139
 pan de maíz *m* 139
 pan dulce *m* 157
 pan fermentado *m* 139
 pan francés *m* 157
 pan integral *m* 139, 149
 pan molido *m* 139
 pan negro *m* 139
 pan sin levadura *m* 139
 pan tostado *m* 156
 panadería *f* 107, 114, 138
 panadero *m* 139
 panal *m* 135
- Panamá 314
 pancreas *m* 18
 pandero *m* 257
 panecillo *m* 139, 143
 pantaleras *f* 75
 pantalla *f* 97, 172, 176, 255, 269
 pantalla informativa *f* 213
 pantalón de montar *m* 242
 pantalones *m* 32
 pantalones *m* 34
 pantalones con peto *m* 30
 pantalones de chándal *m* 33
 pantalón *m* 285
 pantu medias *f* 34, 35
 pantoprotector *m* 108
 pantorrilla *f* 13, 16
 pants *m* 31, 32
 pantufla *f* 31
 panal *m* 75
 pañal de tela *m* 30
 pañal desechable *m* 30
 pañalera *f* 75
 pañuelo desechable *m* 108
 papa *f* 124
 papa nueva *f* 124
 papas fritas *f* 113, 151, 154
 papaya *f* 128
 papel de apresto *m* 83
 papel de lija *m* 81, 83
 papel estampado en relieve *m* 83
 papel maché *m* 275
 papel tapiz *m* 82
 papelería *f* 105
 papelería *f* 173
 papetas *f* 44
 papiróflexia *f* 275
 Papua Nueva Guinea 319
 paquete *m* 99
 par *m* 233
 para 320
 para comer en el local 154
 para llevar 154
 parafinadas *m* 198, 205
 paracaídas *m* 248
 paracaidismo 248
 paracaidismo en caída libre *m* 248
 parada de autobús *f* 197, 299
 paraguas *m* 36, 233
 Paraguay 315
 paraguero *m* 59
 paralelo 115
 paralelogramo *m* 164
 paranimbo *m* 44
 parapente *m* 248
 parar 223
 parche *m* 207
 pared *f* 58, 186
 pareja *f* 24
 puentes *m* 23
 parmesano *m* 142
 parpado *m* 51
 parque *m* 262
 parque de diversiones *m* 262
 parque infantil *m* 261
 parquímetro *m* 195
 parvillo *f* 69, 267
 parte interna del pie *f* 15
 partera *f* 53
 parterte *m* 85, 91
 partida *f* 273
 partido *m* 231
 partitura *f* 255, 256
- parto *m* 52, 53
 parto asistido *m* 53
 parto de espaldas *m* 52
 pasa *f* 129
 paso de Corinto *f* 129
 pasa siltana *f* 129
 pasado mañana 307
 pasador *m* 38
 pasajero *m* 216
 pasamanos *m* 59
 pasaporte *m* 213
 pasar 220
 pasarela *f* 212, 214
 Pascua *f* 27
 Pascua judía *f* 27
 pase *m* 226
 paseo *m* 75, 243
 paseo marítimo *m* 265
 pasillo *m* 106, 168, 210, 254
 paso a desnivel *m* 194
 paso *m* 243
 paso de peatones *m* 195
 pasta *f* 158
 pasta de dientes *f* 72
 pastel de bodas *f* 141
 pastel de chocolate *f* 140
 pastel de crema *m* 141
 pastel de cumpleaños *f* 141
 pasteles *m* 140, 274
 pasteles de carne *m* 143
 pasteles para celebraciones *f* 141
 pasteurizado 137
 pastilla *f* 21, 258, 311
 pastilla de menta *f* 113
 pastilla para fogatas *f* 266
 pastilla para la garganta *f* 109
 pasto *m* 87, 94, 182, 262
 pata *f* 64
 patata *f* 237, 239
 paté *m* 142, 156
 patear 221, 223
 pato *m* 247
 patín de cuchalla *m* 224
 patín de ruedas *m* 249
 patinaje 249
 patinaje *m* 263
 patinaje artístico *m* 247
 patinaje de velocidad *m* 247
 patinaje sobre hielo *m* 247
 patinar 224
 patineta *f* 249, 263
 patio *m* 58, 84
 patio con jardín *m* 85
 patito *m* 185
 pato *m* 119, 185
 patología *f* 49
 patrimonio neto *m* 97
 patron *m* 276
 patrulla *f* 94
 pausa *f* 256, 269
 pavo *m* 119
 pavo real *m* 293
 peca *f* 15
 peces *m* 294
 pecho *m* 12, 239
 pechuga *f* 119
 peitoral *m* 16
 pedal *m* 61, 206
 pedal de los trenos *m* 205
 pedalear 207
 pedernal *m* 288
 pediatría *f* 49
 pedicura *f* 41
 pegamento *m* 275
 pegamento de carpintero *m* 78
- pegamento para lapizar *m* 82
 peinar 38
 peine *m* 78
 pelacables *m* 81
 pelado 129
 pelador *m* 68
 pelai 67
 pelele *m* 30
 pelo ano *m* 292
 película *f* 260, 269
 película de aventuras *f* 255
 película de ciencia ficción *f* 255
 película de dibujos animados *f* 255
 película de miedo *f* 255
 película de suspense *f* 255
 película de vaqueros *f* 255
 película romántica *f* 255
 peligro *m* 195
 pelirreño 39
 pelo corto *m* 39
 pelota *f* 75, 224
 pelota de cricket *f* 225
 pelota de playa *f* 265
 peloteo *m* 230
 peluca *f* 39
 peluquero *m* 39, 188
 pelvis *f* 17
 penalti *m* 222
 pene *m* 21
 península *f* 282
 pensión completa *f* 101
 pentágono *m* 164
 pentagrama *f* 256
 peón *m* 272
 peonía *f* 111
 pepino *m* 125
 pequeño 321
 pera *f* 127
 percusión *f* 257
 perdedor *m* 273
 perder 273
 perdone 322
 perejil *m* 133
 perenne 86
 perforadora *f* 173
 perfumado 130
 perfume *m* 41
 perfumería *f* 105
 pérgola *f* 84
 perilla de ajuste *f* 167
 periódico *m* 112, 168
 periodista *m* 110
 penquera *f* 75
 permanente *f* 39
 perone *m* 17
 perpendicular 165
 perro *m* 290
 perseguir 229
 persiana *f* 63
 personal *m* 175
 pértiga *f* 245
 Perú 315
 pesa *f* 166, 251
 pesado 321
 pesar 310
 pesas *f* 250
 pesca *f* 244
 pesca con arpón *f* 245
 pesca con mosca *f* 245
 pesca de altura *f* 245
 pesca deportiva *f* 245
 pesca en agua dulce *f* 245
- pesca en alta mar *f* 245
 pesca en la orilla *f* 245
 pescadera *f* 188
 pescadeta *f* 114, 120
 pescadilla *f* 120
 pescado *m* 107, 120
 pescado ahumado *m* 143
 pescada con pupas fritas *m* 155
 pescador *m* 184
 pescador de caño *m* 244
 peso al nacer *m* 53
 pestaña *f* 14, 51
 pesticida *m* 89, 187
 pétalo *m* 297
 pez de colores *m* 294
 pez espada *m* 120, 294
 pezon *m* 12
 peruña *f* 291
 piano *m* 256
 picadura *f* 46
 picante 124
 picar 245
 picar *m* 263
 pico *m* 293
 pie *m* 12, 15, 310
 pie cuadrado *m* 310
 pie de apoyo *m* 207
 pie de la aguja *m* 276
 pie de la boca *m* 268
 pie de la cama *m* 71
 piedra *f* 36, 275
 piedra aladora *m* 81
 piedra arenisca *f* 288
 piedra caliza *f* 288
 piedra pomez *f* 73, 288
 piel *f* 14, 119, 128
 pierna *f* 12, 119
 pila *f* 167
 pilas *f* 260
 pilates *m* 251
 píldora *f* 109
 píldoras para el mareo *f* 119
 piloto *m* 190, 211
 piloto de carreras *m* 249
 pimentón *m* 132
 pimienta *f* 64, 152
 pimienta de Jamaica *f* 132
 pimienta en grano *f* 132
 pimienta *m* 124
 pio *m* 96
 pincel *m* 274
 pincel de labios *m* 40
 pincho *m* 88
 ping-pong *m* 231
 pingüino *m* 292
 pino *m* 249, 296
 pinta *f* 311
 pintar 83
 pintor *m* 82
 pintora *f* 191, 274
 pintura *f* 83, 274
 pintura acrílica *f* 274
 pintura al agua *f* 83
 pinturas *f* 274
 pinturas al óleo *f* 274
 pinza *f* 167, 173
 pinza para la nariz *f* 238
 pinza para la ropa *f* 76
 pinzas *f* 40, 47, 150, 167
 pinzas de alambre *f* 80
 piña *f* 89, 128
 pina de la regadera *f* 72
 piñón *m* 129
 pipa *f* 112
 pipeta *f* 167

pipita de calabaza *f* 131
 pirámide *f* 164
 piscina *f* 101
 piso *m* 58, 62
 pista *f* 212, 234, 246
 pista de esquí *f* 246
 pista de estacionamiento *f* 212
 pista de hockey sobre hielo *f* 224
 pista de tenis *f* 230
 putache *m* 129
 pistola *f* 94
 pistola para encolar *f* 78
 pita *f* 139
 pitcher *m* 229
 pivote *m* 207
 pijama *f* 33
 pizarra *f* 179, 288
 pizarra *m* 162, 174
 pizza *f* 154
 placa *f* 94, 283
 placa bacteriana *f* 50
 placa de identificación *f* 189
 placa de la aguja *f* 276
 placa vitrocerámica *f* 66
 placenta *f* 52
 plancha *f* 66, 76
 planchar *v* 76
 planeador *m* 211, 248
 planeta *m* 280, 282
 plano de la planta *m* 261
 plano del metro *m* 209
 planta *f* 48
 planta acuática *f* 86
 planta alpestre *f* 87
 planta baja *f* 104
 planta de flor *f* 297
 planta de maceta *f* 87
 planta de sombra *f* 87
 planta del pie *f* 15
 planta para cubrir suelo *f* 87
 planta suculenta *f* 87
 planta trepadora *f* 87
 plantar *v* 183
 plantar en tiesto *v* 91
 plantas *f* 296
 plantas de jardín *f* 86
 plantas podadas con formas *f* 87
 plantilla *f* 83
 plantón *m* 91
 plate *f* 235, 289
 plátano *m* 128
 platea *f* 254
 platea alta *f* 254
 platija *f* 120
 platillo *m* 257
 platillos del día *m* 152
 platina portaobjeto *f* 167
 platino *m* 284
 plato *m* 65
 plato *m* 178
 plato *m* 65
 plato de rodaje *m* 179
 plato principal *m* 153
 plato superior *m* 65
 plato superior *m* 65
 platos *m* 153
 platos preparados *m* 107
 play *m* 269
 playa *f* 264
 playera *f* 30
 plaza *f* 299
 platin *f* 268

plumada *f* 82
 plumero *m* 188
 plomo *m* 244
 pluma *f* 163, 293
 plum-cake *m* 140
 Plutón *m* 280
 pudadora *f* 88, 90
 pudadora de mango largo *f* 88
 pudadoras *f* 89
 pudar *v* 90, 91
 pulio *m* 235, 256
 pudrido *m* 127
 poker *m* 273
 policía *f* 94
 policía *m* 189
 policía de tránsito *m* 195
 poliéster *m* 277
 polilla *f* 295
 político *f* 169
 pollito *m* 185
 pollo *m* 119
 pollo frito *m* 155
 pollo preparado *m* 119
 polo *m* 243, 282
 Polo Norte *m* 283
 Polonia *f* 16
 polvera *f* 40
 polvos *m* 109
 poniada *f* 47, 109
 pomo de la puerta *m* 59
 punchadura *m* 203, 207
 poner azulejos *v* 82
 poner césped *v* 90
 poner el despertador *v* 71
 poner en remojo *v* 130
 poner la mesa *v* 64
 poner una tienda *v* 266
 punt *m* 249
 pop *m* 259
 pupa *f* 240
 pupote *m* 144, 154
 popurrí *m* 111
 por *v* 320
 por avión *v* 98
 por lavar *v* 322
 porcentaje *m* 165
 porche *m* 58
 porro *m* 15
 porrista *f* 220
 portaaviones *m* 215
 portacinta *m* 173
 portaequipaje *m* 196, 204
 portaequipajes *m* 209
 portalamparas de bayoneta *m* 60
 portaobjetos *m* 167
 portaplumas *m* 172
 portarretratos *m* 271
 portatubos *m* 166
 portería *f* 221, 223, 224
 portero *m* 222, 224
 portón *m* 85
 Portugal *f* 316
 posavasos *m* 150
 posgrado *m* 169
 poste *m* 166
 poste *m* 222, 247
 poste de la portería *m* 220
 poste del asiento *m* 206
 paster *m* 255
 postigo *m* 58
 poster *m* 153
 postre de vainillas gelatina de frutas y crema *m* 141
 postura *f* 232

potro *m* 185
 poder *f* 285
 prado *m* 285
 precio *m* 152, 199, 209
 precio de entrada *m* 260
 pregrabado *m* 178
 pregunta *f* 163
 preguntar *v* 163
 prematuro *m* 52
 premolar *m* 50
 prendedor *m* 36
 prensa *f* 178
 prensaajos *m* 68
 preocupado *m* 25
 prepucio *m* 21
 presentación *f* 174
 presentador *m* 178, 191
 presentadora de las noticias *f* 174
 presidir *v* 174
 presión arterial *f* 44
 presión del neumático *f* 203
 préstamo *m* 96, 168
 primavera *f* 307
 primer piso *m* 141
 primera mano *f* 83
 primero *m* 309
 primer piso *m* 104
 primeros auxilios *m* 47
 primo *m* 22
 primula *f* 247
 principado *m* 315
 príncipe valiente *m* 39
 principio *m* 321
 prismáticos *m* 281
 pris *f* 215, 240
 probadores *m* 104
 problemas *m* 271
 procesador *m* 176
 productor *m* 254
 productos de limpieza *m* 107
 productos lácteos *m* 136
 profesiones *f* 188, 190
 profesor *m* 54, 169
 profítemel *m* 140
 profundidad *f* 165
 programa *m* 176, 254, 269
 programación *f* 178
 prohibido el paso *m* 195
 prohibido parar *m* 195
 prometida *f* 24
 prometido *m* 24
 propagar *v* 91
 propietario *m* 58
 propuesta *f* 174
 propulsor *m* 281
 próstata *f* 21
 protector *m* 74, 83, 88, 236
 protector de la cara *m* 225
 protector de la pierna *m* 225
 protegredientes *m* 237
 proveedor de servicios *m* 177
 provincia *f* 315
 proyector *m* 174
 proyector de acetatos *m* 163
 prueba del embarazo *f* 52
 pruebas *f* 247
 psicoterapia *f* 55
 psiquiatría *f* 49
 público *m* 254
 pueblo *m* 299
 puente *m* 15, 194, 214, 258, 300

puerto *m* 185
 puerto *m* 125
 puerta *f* 182, 196, 198, 209
 puerta abatible *f* 198
 puerta automática *f* 196
 puerta de la regadera *f* 72
 puerta exterior *f* 59
 puerta principal *f* 58
 puerto *m* 176, 214, 216, 217
 puerto deportivo *m* 217
 puerto pesquero *m* 217
 Puerto Rico *f* 314
 puesto *m* 154
 pulgada *f* 310
 pulgar *m* 15
 pulsera *f* 36
 pulmón *m* 18
 pulpa *f* 124, 127, 129
 pulpejo *m* 15
 pulpo *m* 121, 295
 pulsera *f* 36
 pulsera de identificación *f* 53
 pulso *m* 47
 pulverizador *m* 89, 311
 punta *f* 36, 122, 163, 244, 246
 puntada *f* 277
 punto *m* 273
 punto de marre *m* 217
 puntos *m* 52
 puntuación *f* 220, 273
 puntual *m* 305
 puñetazo *m* 237
 puño *m* 15, 32, 237
 pupila *f* 51
 pupilentes *m* 51
 pupitre *m* 162
 puro *m* 112
 putter *m* 233
 puzzle *m* 273

Q
 Qatar *f* 318
 quemacocos *m* 202
 quemador *m* 61, 67
 quemadura *f* 46
 queso *m* 136, 156
 queso azul *m* 136
 queso cremoso *m* 136
 queso cremoso semicurado *m* 136
 queso curado *m* 136
 queso de bola *m* 142
 queso de cabra *m* 142
 queso fresco *m* 136
 queso rallado *m* 136
 queso semicurado *m* 136
 quiche *f* 142
 quilla *f* 214
 quinica *f* 162
 quince *m* 308
 quince días *m* 307
 quinceagésimo *m* 309
 quingombo *m* 122
 quinientos *m* 308
 quinón *f* 130
 quinto *m* 309
 quirófano *m* 48
 quiropráctica *f* 54
 quitasmoche *m* 41
 quitar las flores muertas *v* 91
 quiza *m* 322

R
 rábano *m* 125
 rábano picante *m* 125
 ración *f* 64
 rack para bicicletas *m* 207
 radar *m* 281
 radar *m* 214
 radiador *m* 60, 202
 radichio *m* 123
 radio *f* 179, 268
 radio *m* 17, 164
 radio del coche *f* 201
 radio despertador *f* 70
 radiografía *f* 48, 50
 radiólogo *f* 49
 raling *m* 241
 ralis *f* 39
 ralis *f* 50, 124, 296
 raíz del taro *f* 124
 rajas *f* 133
 ralenti *m* 203
 rallador *m* 68
 rallar *v* 67
 rally *m* 244
 RAM *m* 176
 rama *f* 296
 ramalan *m* 26
 ramillete automático *m* 132
 ramita *f* 296
 ramo *m* 111
 ramo de flores *m* 35
 rampa de lanzamiento *f* 281
 rampa de salida *f* 194
 rampa para sillas de ruedas *f* 197
 rana *f* 294
 ranunculo *m* 297
 ranura de la tarjeta *f* 97
 rap *m* 259
 rape *m* 120
 rápido *m* 321
 rápidos *m* 240, 284
 rappel *m* 248
 raqueta *f* 230, 231
 rascacielos *m* 299, 300
 raspada *m* 46
 raspar *v* 77
 rastillar *v* 90
 rastillo *m* 58, 225
 rastillo para el pasto *m* 88
 rasuradora *f* 73
 rata *f* 290
 ratón *m* 176, 290
 raya *f* 120, 294
 rayo *m* 207
 rayos ultravioleta *m* 284
 rayos x dentales *m* 50
 reanimación *f* 47
 rebanada *f* 119, 139
 rebanador *m* 139
 rebaño *m* 183
 rebasar *v* 195
 recalentar *v* 154
 recámara *f* 70
 recepción *f* 100
 recepcionista *f* 100, 190
 receta *f* 45
 recibir *v* 177, 227
 recibo *m* 152
 recién nacido *m* 53
 recipiente *m* 66, 311
 reingebelas *m* 231
 reingedor *m* 77
 recoger *v* 245
 recogida *f* 98
 recogida de equipajes *f* 213

español

- recolectar 183
 récord *m* 231
 rectángulo *m* 164
 recto 165, 260
 recto *m* 21
 recuerdos *m* 260
 red / 176, 217, 222, 226,
 227, 231
 red ferroviaria / 209
 red para las capturas / 244
 red para viajes / 244
 red? 231
 redacción / 163
 redactores / 191
 redil *m* 185
 reducir 172
 reflectante *m* 166
 referencia / 49
 reflector *m* 178, 204, 207,
 259
 reflexología / 54
 refresco *m* 154
 refresco en lata *m* 154
 refresco *m* 144
 refrigerador *m* 67
 refrigerador congelador *m*
 67
 regadera / 72
 regadera / 89
 regaderas / 260
 regaliz *m* 113
 regalo *m* 27
 regar 90, 183
 regatear 223
 reggae *m* 259
 región / 315
 registro *m* 1181
 regla / 163, 165
 regulador *m* 239
 reiki *m* 55
 reina / 272, 273
 Reino Unido 316
 reir 25
 rejilla / 69
 relaciones / 24
 relajación / 55
 relámpago *m* 287
 relevo *m* 235
 rellenar 82
 relleno 159
 relleno *m* 140, 155
 reloj *m* 76, 62, 304
 reloj de sol *m* 262
 reloj despertador *m* 70
 remar 241
 remate 231
 remedios naturistas *m* 108
 remero *m* 241
 remitente *m* 98
 remo *m* 241
 remodelador *m* 215
 remolcar 195
 remolque *m* 266
 remolque del equipaje *m*
 212
 remover 67
 Renacimiento 301
 renacuajo *m* 294
 renovar 168
 renta / 58
 renta de carros / 213
 rentar 58
 repartir 273
 reparto *m* 98, 254
 repelente de insectos *m* 108
 repelente de insectos *m* 267
 repisa de la chimenea / 63
 reportaje *m* 174
 reportera / 179
 reposabrazos *m* 200
 reposacabezas *m* 200
 repostería / 69, 140
 reproducción / 20
 reproductor 19
 reproductor de DVD *m* 208
 reptiles *m* 293
 República Centroafricana
 317
 República Checa 316
 República Democrática del
 Congo 317
 República Dominicana 314
 requesón *m* 176
 reshalabilla / 263
 reshalar 229
 reserva *m* 227
 reservar 168
 reservar un vuelo 212
 restringido *m* 44
 residencias de estudiantes /
 168
 resistencia / 61
 resistente al horno 69
 resorte *m* 71
 respaldo *m* 64, 210
 respiración / 47
 respiratorio 19
 respuesta / 163
 restar 165
 restaurant de hamburguesas
m 154
 restaurante *m* 101, 152
 resto *m* 231
 restregar 77
 resultado *m* 49
 retina / 51
 retirarse 26
 retraso *m* 209
 retrato hablado *m* 181
 reuete *m* 61
 revelar 271
 revés *m* 271
 revestimiento *m* 187
 revisión / 50
 revista / 112, 168
 revistas / 107
 revuelto *m* 158
 rey *m* 272, 273
 riesgo / 89
 riel *m* 208
 riel electrificado *m* 209
 riendas / 242
 riniel *m* 411
 rin *m* 206
 ring *m* 237
 rinoceronte *m* 291
 rión *m* 18, 119
 rio *m* 284
 ritmo *m* 259
 rizado 39
 roble *m* 296
 roble *m* 94
 rocalla / 84
 rocas / 284, 288
 rociar 91
 rococó 301
 rodaja / 121
 rodeo *m* 243
 rodilla / 12
 rodillera / 205, 227
 rodilleras / 220
 rodillo *m* 83
 rodillo de cocina *m* 69
 rojizo 39
 rojo 274
 rollo *m* 271, 311
 rollo de papel higiénico *m*
 72
 rumbo *m* 164
 romero *m* 133
 romper abejas / 273
 romper aguas 52
 rompiente / 241
 ron *m* 145
 roncar 71
 rondana / 80
 ropa casual / 33
 ropa de caballero / 32, 105
 ropa de cama / 71, 74
 ropa de dama / 34, 105
 ropa de niño / 30
 ropa impermeable / 245
 ropa interior / 32
 ropa interior térmica / 35
 ropa limpia / 76
 ropa para dormir / 31
 ropa sucia / 76
 ropa térmica / 267
 roqueta / 123
 rosa 274
 rosa / 111
 rosado 145
 rótula / 17
 rotulo *m* 173
 rough *m* 232
 roulotte / 266
 round *m* 237
 rubí *m* 288
 ruibarbo *m* 40
 rueda / 198
 rueda de ajuste / 276
 rueda del diafragma / 270
 rueda delantera / 196
 rueda trasera / 197
 ruedas de apoyo / 207
 rueda *m* 243
 rugby *m* 221
 ruibarbo *m* 127
 ruina famosa / 261
 rulo *m* 38
 Rumania 316
 Rwanda 317
- S**
 sábado 316
 sábana / 71, 74
 sacacorchos *m* 150
 sacapuntas *m* 163
 sacar 231
 saco *m* 32, 33, 34
 saco de arena *m* 237
 saco de dormir *m* 267
 saco sport *m* 33
 sacudidor *m* 77
 sacudir 77
 safari park *m* 262
 sale 228
 Sahara *m* 313
 Sahara Occidental 317
 Saint Kitts y Nevis 314
 sal / 64, 152
 sala / 62
 sala de embarque / 213
 sala de espera / 45
 sala de juntas / 174
 sala de lecturas / 168
 sala de máquinas / 214
 sala de maternidad / 48
 sala de pediatría / 48
 sala de urgencias / 48
 sala del tribunal / 184
 salado 121, 124, 137, 143,
 155
 salamandra / 294
 salami *m* 142
 salchicha / 155, 157
 salchichas / 118
 salchichón *m* 142
 salida / 61, 210, 232
 salida de incendios / 95
 salidas / 213
 salir 233
 salmón *m* 120
 salmónete *m* 121
 salón *m* 162
 salpicadera / 205
 salsa / 134, 143, 155
 saltamontes *m* 295
 saltar 227
 saltar a la comba 251
 saltar 67
 salto *m* 235, 237, 243, 247
 salto húngaro *m* 248
 salto con pértiga *m* 234
 salto de altura *m* 235
 salto de longitud *m* 235
 salto entre dos *m* 226
 salto mortal *m* 235
 salud / 44
 salvado *m* 130
 salvavidas *m* 239
 salvavidas *m* 240, 265
 salvia / 133
 San Marino 316
 San Vicente y las
 Granadinas 314
 sandalia / 37
 sandía / 127
 sandwich abierto *m* 155
 sandwich tostado *m* 149
 Santa Lucía 314
 Santo Tomé y Príncipe 317
 sapo *m* 294
 saque de banda *m* 223, 226
 sarampión *m* 44
 sardina / 120
 serpullido *m* 44
 sartén / 69
 sastrería / 115
 satélite *m* 281
 Satsumo *m* 280
 sauce *m* 206
 sauna *m* 251
 saxofón *m* 257
 sazonado 159
 scanner *m* 176
 serahble *m* 272
 secadora / 38, 76
 secar 76
 secar con la secadora 38
 sección / 282
 sexo 39, 41, 130, 145, 286,
 321
 secretaria / 168
 seda / 277
 sedal *m* 244
 sedimentario 288
 segundo *m* 304
 segundo 309
 segundo *m* 304
 segundo piso *m* 104
 seguridad / 212, 240
 seguridad / 75
 seguro *m* 47, 200, 203
 seguro de sí mismo 25
 seis 308
 seiscientos 308
 selector de puntado *m* 276
 sellador *m* 83
 sello *m* 173
 selva tropical / 285
 semáforo *m* 194
 semana / 306
 semana pasada / 307
 semana que viene / 306
 semanalmente 307
 sembrar 90, 183
 semilla / 122, 127, 128, 130
 semilla de girasol / 131
 semilla de mostaza / 131
 semilla de sésamo / 131
 semilla de soja / 131
 semillas / 88, 131
 semillas de mapola / 138
 semillas de hinojo / 133
 semillero *m* 89
 semola / 130
 sendero *m* 262
 sendero para caballos *m* 263
 Senegal 317
 seno *m* 14
 sensible 41
 sentirse en cuclillas 251
 sentencia / 181
 señal *m* 209
 señal de tráfico / 298
 señales de piso / 194
 señales de tránsito / 195
 Señor *m* 23
 Señora / 23
 Señorita / 23
 señuelo *m* 241
 sepia / 121
 septiembre 306
 séptimo 309
 septuagésimo 309
 serie / 179
 serie televisiva / 178
 serpiente / 293
 serrar 79
 serrucho *m* 80
 serrucho de costillas *m* 81
 servicio *m* 231
 servicio al cliente *m* 194
 servicio de habitaciones *m*
 101
 servicio de lavandería *m* 101
 servicio de limpieza *m* 101
 servicio incluido 152
 servicio no incluido 152
 servicios *m* 49
 servicios de emergencia *m*
 94
 servidor *m* 176
 servilleta / 65, 152
 servilleta de papel / 154
 servilletero *m* 65
 servir 64
 sesenta 308
 set *m* 230
 setecientos 308
 setenta 308
 seto *m* 85, 181, 182
 sexagésimo 308
 sexto 309
 shampoo para el cuerpo *m*
 73
 shiaisu *m* 54

shock *m* 47
 shock eléctrico *m* 46
 shorts *m* 30, 33
 sí 322
 Siberia 313
 Sicilia 316
 sidra / 145
 sí / 14
 sierra circular / 78
 sierra de calar / 81
 sierra de mano / 84
 sierra de vaivén / 78
 Sierra Leona 317
 sierra para metales / 81
 siete 308
 siglo *m* 307
 silenciador *m* 203, 204
 silla / 64, 150, 242
 silla de montar / 242
 silla de montar de escaramuza / 242
 silla de ruedas / 48
 silla giratoria / 172
 silla para el niño / 207
 silla para niños / 198
 sillón *m* 63
 sillón del dentista *m* 50
 silo *m* 183
 sin 320
 sin escamas 121
 sin espinas 121
 sin gas 144
 sin grasa 137
 sin mangas 34
 sin pasteurizar 137
 sin piel 121
 sin plomo 199
 sin sal 137
 sin semillas 127
 sin tirantes 34
 sinuosa / 300
 sinfonía / 256
 Singapur 319
 singles *m* 230
 sintético 31
 sintonizar 179
 sintonizar la radio 269
 sirena / 94
 Sina 318
 sistema *m* 176
 sistema solar *m* 284
 sistemas *m* 19
 sitio de taxis *m* 213
 sitio web *m* 177
 slalom *m* 247
 slalom gigante *m* 247
 snowboard *m* 247
 sobre 320
 sobre *m* 98, 173
 sobre par *m* 233
 sobrecargo / 190, 210
 sobreespuerto 271
 sobregiro *m* 46
 sobrina / 23
 sobrinu *m* 23
 socia / 24
 socorrista *m* 265
 soda / 144
 sofá *m* 62
 sofá-cama *m* 63
 software *m* 176
 sol *m* 280
 sola (usa) 58
 solapa *m* 32
 soldado *m* 189
 soldador *m* 81

soldadura *m* 79, 81
 soldar 79
 soleado 286
 solistas / 141
 soltar 245
 soluble 108
 solución desinfectante / 51
 solvente *m* 83
 Somalia 317
 sombra de ojos / 40
 sombrero *m* 36
 sombrero para el sol *m* 265
 sombrilla / 264
 somnifero *m* 109
 sonaja / 74
 sonata / 256
 sonda / 50
 sonrisa / 25
 sopa / 153, 158
 soporte *m* 88, 187, 205
 sorbete *m* 141
 sorprendido 25
 sospechoso *m* 94, 181
 sostenido 256
 sótano *m* 58
 soufflé *m* 158
 spikes *m* 233
 spray *m* 109, 311
 squash *m* 231
 Sri Lanka 319
 stop *m* 269
 strike *m* 228
 suavizante *m* 76
 subexpuesto 271
 subhaja *m* 263
 subir 139
 submarino *m* 215
 subsuelo *m* 91
 suburbio *m* 249
 sucesal / 175
 sudadera / 33
 Sudáfrica 317
 Sudán 317
 Suecia 316
 suegra / 23
 suegro *m* 23
 suela / 37
 sueldo *m* 175
 suelo *m* 71
 suelo aislante *m* 267
 cuero *m* 53
 suero de la leche *m* 137
 suéter *m* 33
 Suiza 316
 sumar 165
 suministro de electricidad *m* 60
 sumo *m* 237
 supermercado *m* 108
 suplemento *m* 55
 supositorio *m* 108
 sur *m* 312
 surco *m* 183
 surfing *m* 241
 surfista *m* 241
 Suriname 315
 suspensión / 203, 205
 suspirar 25
 Swazilandia 317
 swing de práctica *m* 233

T

taladro *m* 112, 184
 tabacos y revistas 112
 tabla / 238, 241

tabla con portapapeles / 177
 tabla de gimnasia *m* 251
 tabla de surf / 241
 tabla para cortar / 68
 tablero *m* 201, 226
 tablero de ajedrez *m* 272
 tablero de densidad media *m* 79
 tablilla / 47
 tablilla de chocolate / 113
 taclar 220, 221
 taco *m* 155
 tacómetro *m* 201
 tacón *m* 37
 tacos *m* 223
 taekwondo *m* 236
 tai-chi *m* 236
 Tailandia 318
 Taiwán 319
 taladrar 79
 taladro eléctrico *m* 78
 taladro inalámbrico *m* 78
 taladro manual *m* 78, 81
 talco *m* 73
 talla en madera / 275
 taller 79
 taller *m* 78, 194, 203
 tallo *m* 111, 122, 297
 talón *m* 13, 15
 talonario de cheques *m* 96
 tambur pequeño *m* 257
 tampón *m* 108
 tándem *m* 206
 tanque *m* 61
 tanque de aire *m* 239
 tanque de la gasolina *m* 203, 204
 tanque del agua *m* 61
 Tanzania 317
 tapa / 61, 66, 72
 tapa del escusado / 72
 tapa del lente / 270
 tapadera / 69
 tapete *m* 59, 63, 71, 235
 tapete de baño *m* 71
 tapizar 82
 tapón *m* 72, 166, 202
 taquigráfica / 181
 taquilla / 209, 255
 taquillas / 239
 tarde 305
 tarde / 305
 tarea *m* 163
 tarifa / 197
 tarima / 186
 tarjeta / 27
 tarjeta marilla / 223
 tarjeta de crédito / 96
 tarjeta de débito / 96
 tarjeta de embarque / 213
 tarjeta membretada / 173
 tarjeta postal / 112
 tarjeta roja / 223
 tartina / 311
 tarro *m* 134, 311
 tarro hermético *m* 135
 tartaleta de fruta / 140
 tasa de interés / 96
 Tasmania 319
 tatuaje *m* 41
 taxista *m* 190
 Tayikistan 318
 taza / 61, 65, 75
 taza de café / 65
 taza de té / 65
 taza medidora / 69

taza para el huevo / 65, 137
 té *m* 144, 149, 184
 té con hielo *m* 149
 té con leche *m* 149
 té con limón *m* 149
 té de hierbas *m* 149
 té en hoja *m* 144
 té solo *m* 149
 té verde *m* 149
 teatro *m* 254, 299
 techo *m* 62, 203
 tecla / 176
 teclado *m* 97, 99, 172, 176, 258
 técnicas / 79, 159
 técnico de sonido *m* 179
 tee *m* 233
 teja / 58, 187
 tejido *m* 58
 tejer 277
 tela / 276, 277
 tela adhesiva / 47
 tela metálica / 167
 telar *m* 277
 teléfono *m* 99, 172
 teléfono de emergencia *m* 195
 teléfono de monedas *m* 99
 teléfono de tarjeta *m* 99
 teléfono inalámbrico *m* 99
 telegrama *m* 98
 telenovela / 178
 telepizza / 154
 telepómpster *m* 174
 telescopio *m* 281
 telesilla / 246
 televisión / 268
 televisión de pantalla panorámica / 269
 televisión por cable / 269
 telón *m* 254
 telón de fondo *m* 254
 temblor *m* 283
 tempera / 274
 temperatura / 280
 templo *m* 300
 temprano 305
 tenzas / 38, 81, 167
 tendadero *m* 76
 tendón *m* 17
 tendón de Aquiles *m* 16
 tendón de la corva *m* 16
 tener *m* 65, 153
 tener un hijo 26
 tenis *m* 31, 37, 220, 230, 231, 251
 teñido 39
 tequila *m* 145
 terapia / 55
 terapeuta *m* 55
 terapia de grupo / 55
 terapias alternativas / 54
 tercero 309
 terminal / 212
 terminal del ferry / 216
 termita / 295
 termo *m* 267
 termoestera / 286
 termómetro *m* 45, 167
 termostato *m* 61
 temera / 118
 temero *m* 185
 terraza / 85, 148
 terremoto *m* 283
 territorio *m* 315
 tesina / 169

tesis / 169
 testículo *m* 21
 testigo *m* 180
 tetera / 65
 tetrahik *m* 311
 tia / 22
 tibia / 17
 tihuron *m* 294
 tiempo *m* 234, 286, 304
 tiempo extra *m* 223
 tiempo fuerte *m* 220
 tienda / 208
 tienda de antigüedades / 114
 tienda de artículos usados / 115
 tienda de campaña / 269
 tienda de discos / 115
 tienda de fotografía / 115
 tienda de licores / 115
 tienda de mascotas / 115
 tienda de regalos / 114
 tienda naturista / 115
 tiendas / 114
 tiendas departamentales / 105
 Tierra / 280, 282
 tierra / 85
 tierra firme / 282
 tierras de labranza / 182
 tigre *m* 291
 tijeras / 38, 47, 82, 89, 188, 207, 276
 uñas de uñas / 41
 tulo *m* 296
 timbal *m* 257
 timbre *m* 48, 59, 197
 timbre *m* 98
 timbres *m* 112
 tímido 25
 timón *m* 210, 241
 Timor Oriental 319
 tina de plástico / 74
 tinta / 275
 tinte para el pelo *m* 40
 tinte para madera *m* 79
 tinto 145
 tintorería / 115
 tío *m* 22
 tipos de cambio *m* 97
 tipos *m* 205
 tipos de autobuses *m* 196
 tipos de cámara *m* 270
 tipos de granja *m* 183
 tipos de pesca *m* 245
 tipos de plantas *m* 86
 tipos de tren *m* 204
 tiraleches *m* 53
 tirante *m* 35
 tirar 223, 227
 tirar al hoyo con un putter *m* 233
 tirarse en trineo 247
 tirarse un clavado 238
 tinta / 47
 tino *m* 249
 tino con arena *m* 249
 tiro con arco *m* 230
 tiro de esquí *m* 223
 tiro libre *m* 222
 tirón en el cuello *m* 46
 título *m* 168
 tiza / 288
 toalla de ducha / 73
 toalla de mano / 73
 toalla de playa / 265
 toallas / 73

toallas femeninas / 108
 toallero m 72
 toallita antiséptica / 47
 toallita húmeda / 108
 toallitas húmedas / 75
 tohillo m 13, 15
 tocadiscos m 268
 tocador m 71
 tocino m 118, 156
 toffee m 113
 toga / 169
 Togo 317
 tolo m 148, 266
 toña / 61
 toma de tierra / 64
 toma del agua / 61
 tomar apuntes 163
 tomillo m 133
 tonelada / 310
 tónica / 144
 tónico m 41
 tono m 41, 256
 topacio m 288
 topinambur m 125
 torcedura / 46
 tormenta / 287
 tornado m 287
 torncar 79
 tornero m 233
 tornillo m 80
 tornillo de banco m 78
 turno de alfarero m 275
 tomo de dentista m 50
 tom m 185
 toronja m 126
 torre / 272, 310
 torre de control / 212
 torre de vigilancia / 265
 torredón m 310
 torólla / 158
 tortuga / 293
 tos / 44
 tostado 129
 tostador m 66
 trabajo m 172
 tractor m 182
 tráfico m 195
 trago m 151
 traje m 32
 traje de baño m 238, 265
 traje de buzo m 239
 traje de cuero m 205
 traje de esquí m 246
 traje de invierno m 30
 traje de noche m 34
 traje espacial m 281
 traje minifaldero m 34
 trampa de arena / 232
 trampolín m 235, 238
 transatlántico m 215
 transbordador espacial / 281
 transferencia bancaria / 91
 transformador m 60
 tránsito m 194
 transmisión / 179, 202
 transmitir 178
 transplantar 91
 transportador m 165
 transporte m 194
 tranvía m 196, 208
 trapador m 77
 trapear 77
 trapero m 16, 164
 tráquea / 18
 traspaso m 223
 traste / 258

tratamientos m 23
 tratamientos de belleza m 41
 trebol m 273, 297
 treno 308
 treinta 308
 trementina / 83
 tren m 208
 tren de alta velocidad m 208
 tren de aterrizaje m 210
 tren de carga m 208
 tren de vapor m 208
 tren delantero m 210
 tren diesel m 208
 tren eléctrico m 208
 tren intercity m 209
 trenza / 39
 tres 308
 trescientos 308
 triángulo m 164, 257
 tribuna del jurado / 180
 triepes m 16
 trigésimo 309
 trigo m 130, 184
 trigo partido m 130
 trimestre m 52
 trinche m 68, 88, 89
 trineo con perros m 241
 Trinidad y Tobago 314
 tripié m 270
 tripote m 166, 281
 tripulación / 241
 triste 25
 triturador de basuras m 61
 trolebus m 196
 trombon de varas m 257
 trompa / 291
 trompa de Falopio / 20
 trumpeta / 257
 troncu m 296
 trópico de Cáncer m 283
 trópico de Capricornio m 283
 trópicos m 283
 troposfera / 286
 tromte m 243
 trozo m 140
 trucha / 120
 trucha arco iris / 120
 trueno m 286
 trula / 113, 125
 tuba / 257
 tubo m 112, 202, 239, 311
 tubo de desagüe m 61
 tubo de ensayo m 166
 tubo de escape m 203, 204
 tubo de la aspiradora m 77
 tubo de la tienda m 266
 tubo superior m 207
 tuerca / 80
 tulipán m 111
 tuna / 128
 Tunes 317
 turbu m 203
 turismo m 260
 turista m 260
 Turkmenistán 318
 turmalina / 288
 tumu m 228, 273
 turquesa / 289
 Turquía 316
 turrón m 113
 tutú m 191

U

Uganda 316
 Uganda 317
 ugli m 126
 última mano / 83
 último piso m 141
 ultraligero m 211
 ultrasonido / 48, 52
 ultrasonido m 52
 umpire m 229
 un cuarto de hora 304
 uña / 15
 uña del pie / 15
 undécimo 308
 unidad de cuidados intensivos / 48
 uniforme m 94, 162, 189, 222
 uniforme de rugby m 221
 uniforme del equipo m 31
 universidad / 299
 universo m 280
 uno 308
 Urano m 280
 ureter m 21
 uretra / 20
 urinario 19
 urtología / 49
 Uruguay 315
 usar el hilo dental 50
 utensilios de cocina m 68
 útero m 20, 52
 Uzbekistán 318

V

vaca / 185
 vacaciones / 212
 vaciar 67
 vacío 321
 vagina / 20
 vagón m 208
 vagón restaurante m 209
 vaina / 122
 vainilla / 132
 vajilla / 64
 vajilla y los cubiertos / m 65
 vajillas / 105
 valer 322
 valla / 85, 243
 valle m 284
 valor de las acciones m 97
 válvula de la presión / 61
 Vanuatu 319
 vaquería / 183
 varicela / 44
 vaina de cristal / 167
 varilla del nivel del aceite / 202
 vaso m 65
 vaso de precipitados m 167
 vecino m 24
 vehículo de servicio m 212
 veinte 308
 veinte mil 309
 veinte minutos 304
 veintidós 308
 veintinueve 308
 veje / 20
 vela / 63, 240, 241
 vela mayor / 240
 velas de cumpleaños / 141
 vellón m 74
 velo 35
 velocímetro m 201, 204
 vena / 19

venado m 118
 venda / 47
 vendaje m 47
 vendedor m 104
 vendedor de golosinas m 113
 vendedora / 188
 Venezuela 315
 ventaja / 230
 ventana / 58, 177, 186
 ventana de la huardilla / 58
 ventana de la nariz / 14
 ventanilla / 96, 98, 197, 209, 210
 ventanilla de boletos / 216
 ventilador 288
 ventilador m 60, 202, 210
 ventosa / 53
 Venus 288
 ver la televisión 269
 verano m 31, 307
 verde 129, 274
 verulena / 114
 vendura / 107
 verduras / 122, 124
 veredicto m 181
 vértebras cervicales / 17
 vértebras dorsales / 17
 vértebras lumbares / 17
 vesícula seminal / 21
 vespa / 205
 vestíbulo m 59, 209, 255
 vestido m 31, 34
 vestido de novia m 35
 vestuario m 255
 veterinaria / 189
 vía / 268
 vin de acceso / 216
 viaje de negocios m 175
 viajero de cercanías m 208
 videoavete / 269
 videoavetera m 269
 videojuego m 269
 videoteléfono m 99
 vicio / 121
 viejo 321
 viento m 241, 286
 viento-madera m 257
 viento-metal m 256
 viernes 306
 Viet Nam 318
 viga de acero / 186
 viga de equilibrio / 235
 viga de madera / 186
 viga del tejado / 186
 vigésimo 309
 vigésimo primero 309
 vigésimo segundo 309
 vigésimo tercero 309
 vinagre m 135, 142
 vinagre balsámico m 135
 vinagre de malta m 135
 vinagre de sidra m 135
 vinagre de vino m 135
 vino m 145, 151
 vino de jerez m 145
 vino de oporto m 145
 viña / 183
 viñedo m 183
 viola / 256
 violín m 256
 violoncelo m 256
 virus 241
 virus m 44
 virutas de madera / 78
 viso / 213

W

waffles m 157
 waterpolo m 239
 wedge m 233
 whisky m 145
 whisky escocés con agua m 151
 windsurfing m 241
 windsurista m 241
 wok m 69

Y

yarda / 310
 yate m 215, 240
 yema / 137, 157
 Yemen 318
 yerno m 22
 yeso m 83
 yoga m 54
 yogurt m 137
 yogurt de frutas m 157
 yogurt helado m 137
 Yugoslavia 316

Z

zacate m 73
 zahiro m 288
 Zambia 317
 zanahoria / 124
 zapapico m 292
 zapatera / 114
 zapato de agujetas m 37
 zapato de caballero m 37
 zapato de golf m 233
 zapato de piel m 37
 zapato de plataforma m 37
 zapato de tacón m 37
 zapatos m 34
 zapatos m 37
 zapatos de piel m 32
 zarpa / 291
 zarpar 217
 zarzancera / 127
 Zimbabwe 317
 zinc m 289

zodiac *m* 215
zona / 315
zona de abastecimiento /
199

zona de ataque / 224
zona de defensa / 224
zona de guerra / 221
zona final / 220

zona industrial / 299
zona lumbar / 13
zona neutral / 224
zona peatonal / 299

zona poco profunda / 239
zona profunda / 239
zonas / 283, 299
zoología / 169

zoológico *m* 262
zorro *m* 270
zorro *m* 270
zurcir 277

acknowledgments • remerciements • Dank • agradecimientos • ringraziamenti

DORLING KINDERSLEY would like to thank Tracey Miles and Christine Lacey for design assistance, Georgina Garner for editorial and administrative help, Sonia Gavira, Polly Boyd, and Cathy Meeus for editorial help, and Claire Bowers for compiling the DK picture credits.

The publisher would like to thank the following for their kind permission to reproduce their photographs:

Abbreviations key:

t=top, b=bottom, r=right, l=left, c=center

Abode: 62; **Action Plus:** 224bc; **alamy.com:** 154t; A.T. Willett 287bcd; Michael Foyle 184bl; Stock Connection 287bcr; **Allsport/Getty Images:** 238cl; **Alvey and Towers:** 209acr, 215bcl, 215bcr, 241cr; **Peter Anderson:** 188cbr, 271br; **Anthony Blake Photo Library:** Charlie Stebbings 114cl, John Sims 114tcl; **Andyalte:** 98tl; **apple mac computers:** 268tcr; **Arcaid:** John Edward Linden 301bl; Martine Hamilton Knight, Architects: Chapman Taylor Partners, 213cl; Richard Bryant 301br; **Argos:** 41tcl, 66cbl, 66cl, 66br, 66bcl, 69cl, 70bcl, 71c, 77tl, 269tc, 270tl; **Axiom:** Eitan Simanor 105bcr; Ian Cumming 104; Vicki Couchman 148cr; **Beken Of Cows Ltd:** 215bcb; **Bosch:** 76tcr, 76tc, 76tcl; **Camera Press:** 27c, 38tr, 256t, 257cr; Barry J. Holmes 148tr; Jane Hanger 159cr; Mary Germanou 259bc; **Corbis:** 78b; Anna Clopet 247tr; Bettmann 181tl, 181tr; Bo Zauders 156t; Bob Rowan 152bl; Bob Winsett 247cbl; Brian Bailey 247br; Carl and Ann Purcell 162l; Chris Rainer 247ctcl; ChromoSohm Inc. 179tr; Craig Aurness 215bl; David H Wells 249cbr; Dennis Marsico 274bl; Dimitri Lundt 236bc; Domino 211tl; Gail Mooney 277ctcr; George Lepp 248c; Gunter Marx 248cr; Jack Fields 210b; Jack Hollingsworth 231bl; Jacqui Hurst 277cbr; James L. Amos 247bl, 191ctr, 220bcr; Jan Butchofsky 277cbc; Johnathan Blair 243cr; Jon Feingersh 153tr; Jose F. Poblete 191br; Jose Luis Pelaez, Inc 153tc, 175t; Kan Weatherly 220bl, 247tcr; Kelly Mooney Photography 259tl; Kevin Fleming 249bc; Kevin R. Morris 105tr, 243tl, 243tc; Kim Sayer 249tcr; Lynn Goldsmith 258t; Macduff Everton 231bcl; Mark Gibson 249bl; Mark L. Stephenson 249tcl; Michael Pole 115tr; Michael S. Yamashita 247ctcl; Mike King 247cbl; Neil Rabinowitz 214br; Owen Franken 112t; Pablo Corral 115bc; Paul A.

Sounders 169br, 249ctcl; Paul J. Sutton 224c, 224br; Peter Turnley 105tcr; Phil Schermeister 227b, 248tr; R. W Jones 309; R.W Jones 175tr; Richard Hutchings 168b; Rick Doyle 241ctr; Robert Holmes 97br, 277ctc; Roger Rasmeyer 169tr; Russ Schleipman 229; Steve Raymer 168cr; The Purcell Team 211ctr; Tim Wright 178; Vince Streato 194t; Wally McNamee 220br, 220bcl, 224bl; Yann Arthus-Bertrand 249tl; **Dixons:** 270cl, 270cr, 270bl, 270bcl, 270bcr, 270ccr; **Education Photos:** John Walmsley 26tl; **Empics Ltd:** Adam Day 236br; Andy Heading 243c; Steve White 249cbc; **Getty Images:** 48bcl, 100t, 114bcr, 154bl, 287tr; 94tr; **Dennis Gilbert:** 106tc; **Hulsta:** 70t; **Ideal Standard Ltd:** 72r; **The Image Bank/Getty Images:** 58; **Impact Photos:** Eliza Armstrong 115cr; John Arthur 190tl; Phillip Achache 246t; **The Interior Archive:** Henry Wilson, Alfie's Market 114bl; Luke White, Architect: David Mikhail, 59tl; Simon Upton, Architect: Phillippe Starck, St Martins Lane Hotel 100bcr, 100br; **Jason Hawkes Aerial Photography:** 216t; **Dan Johnson:** 26cbl, 35r; **Kos Pictures Source:** 215cbl, 240tc, 240tr; David Williams 216b; **Lebrecht Collection:** Kate Mount 169bc; **MP Visual.com:** Mark Swallow 202t; **NASA:** 280cr, 280cccl, 281tl; **P&O Princess Cruises:** 214nl; **P A Photos:** 181br; **The Photographers' Library:** 186bl, 186bc, 186t; **Plain and Simple Kitchens:** 66t; **Powerstock Photolibrary:** 169tl, 256t, 287tc; **Rail Images:** 208c, 208cbl, 209br; **Red Consultancy:** Odeon cinemas 257br; **Redferns:** 259br; Nigel Crane 259c; **Rex Features:** 106br, 259tc, 259tr, 259bl, 280b; Charles Ommaney 114tcr; J.F.F Whitehead 243cl; Patrick Barth 101tl; Patrick Frilet 189cbl; Scott Wiseman 287bl; **Royalty Free Images:** Getty Images/Eyewire 154bl; **Science & Society Picture Library:** Science Museum 202b; **Skyscan:** 168t, 182c, 298; Quick UK Ltd 212; **Sony:** 268bc; **Robert Streeter:** 154br; **Neil Sutherland:** 82tr, 83tl, 90t, 118, 188ctr, 196tl, 196tr, 299cl, 299bl; **The Travel Library:** Stuart Black 264t; **Travelex:** 97cl; **Vauxhall:** Technik 198t, 199tl, 199tr, 199cl, 199cr, 199ctcl, 199ctcr, 199tcl, 199tcr, 200; **View Pictures:** Dennis Gilbert, Architects: ACDP Consulting, 106t; Dennis Gilbert, Chris Wilkinson Architects, 209tr; Peter Cook, Architects: Nicholas Crimshaw and partners, 208t; **Betty Walton:** 185br;

Colin Walton: 2, 4, 7, 9, 10, 28, 42, 56, 92, 95c, 99tl, 99tcl, 102, 116, 120t, 138t, 146, 150t, 160, 170, 191ctcl, 192, 218, 252, 260br, 260l, 261tr, 261c, 261cr, 271cbl, 271cbr, 271ctcl, 278, 287br, 302, 401.

DK PICTURE LIBRARY:

Akhil Bahkshi; Patrick Baldwin; Geoff Brightling; British Museum; John Bulmer; Andrew Butler; Joe Cornish; Brian Cosgrove; Andy Crawford and Kit Houghton; Philip Dowell; Alistair Duncan; Gables; Bob Gathany; Norman Hollands; Kew Gardens; Peter James Kindersley; Vladimir Kozlik; Sam Lloyd; London Northern Bus Company Ltd; Lucky Luke Licensing; Tracy Morgan; David Murray and Jules Selmes; Musée Vivant du Cheval, France; Museum of Broadcast Communications; Museum of Natural History; NASA; National History Museum; Norfolk Rural Life Museum; Stephen Oliver; RNLI; Royal Ballet School; Guy Rycart; Science Museum; Neil Setchfield; Ross Simms and the Winchcombe Folk Police Museum; Singapore Symphony Orchestra; Smart Museum of Art; Tony Souter; Erik Svensson and Jeppe Wikstrom; Sam Tree of Keygrove Marketing Ltd; Barne Watts; Alan Williams; Jerry Young.

Additional Photography by Colin Walton

Colin Walton would like to thank: A&A News, Uckfield; Abbey Music, Tunbridge Wells; Arena Mens Clothing, Tunbridge Wells; Burrells of Tunbridge Wells; Gary at Di Marco's; Jeremy's Home Store, Tunbridge Wells; Noakes of Tunbridge Wells; Ottakar's, Tunbridge Wells; Selby's of Uckfield; Sevenoaks Sound and Vision; Westfield, Royal Victoria Place, Tunbridge Wells.

Front jacket image © Volkswagen

All other images are Dorling Kindersley copyright. For further information see www.dkimages.com

5 language

ENGLISH • FRENCH • GERMAN • SPANISH • ITALIAN

The quick and intuitive way to learn and recall everyday vocabulary in English, French, German, Spanish, and Italian, this is the only visual dictionary to feature a complete range of objects and scenes from everyday life—showing you what other language dictionaries can only tell you.



camera • l'appareil-photo
• der Fotoapparat
• la cámara fotográfica
• la macchina fotografica



fruit • le fruit • das Obst
• la fruta • la frutta

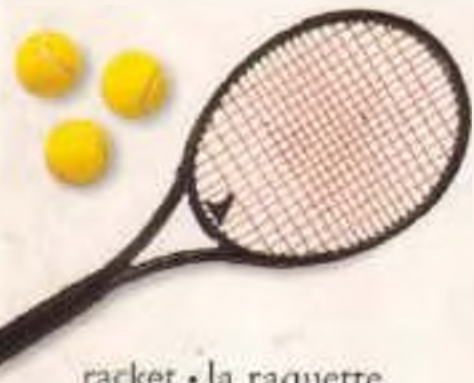

racket • la raquette
• der Schläger • la raqueta
• la racchetta

Clear design and superb illustrations place over 6,000 words in context in a colorful and stimulating way, making learning quick, easy, and fun.

Every vocabulary item is presented in each of the five major European languages, making this a powerful reference and learning tool.

Thematic presentation of all aspects of modern life and comprehensive indexes of each language guarantee swift and accurate access to words.



city • la ville • die Stadt
• la ciudad • la citta



scooter • le scooter
• der Motorroller
• la vespa
• la vespa



see our complete product line at
www.dk.com

ISBN 0-7894-8439-0



9 780789 484390

Printed in Germany

90000



dictionary

5 L S C I T Y