



THE FIREFLY FIVE LANGUAGE VISUAL DICTIONARY



English · Spanish · French · German · Italian

- ASTRONOMY
- EARTH
- VEGETABLE KINGDOM
- ANIMAL KINGDOM
- HUMAN BEING
- FOOD AND KITCHEN
- HOUSE
- DO-IT-YOURSELF AND GARDENING
- CLOTHING
- PERSONAL ADORNMENT AND ARTICLES
- ARTS AND ARCHITECTURE
- COMMUNICATIONS AND OFFICE AUTOMATION
- TRANSPORT AND MACHINERY
- ENERGY
- SCIENCE
- SOCIETY
- SPORTS AND GAMES



6,000 color pictures illustrate the meaning of 35,000 terms in English, Spanish, French, German and Italian.

The Firefly Five Language Visual Dictionary is an unparalleled reference to the world around us. More than 6,000 color illustrations clearly show what other dictionaries can only attempt to describe. From the parts of a honeybee to the parts of a bulldozer, the scope and depth of this fascinating reference work is immense.

Organized into a series of fully indexed sections, the detailed illustrations are clearly labeled in English, Spanish, French, German and Italian, making precise identification quick and accurate.

Using *The Firefly Five Language Visual Dictionary*, finding and translating the names of thousands of terms is fun, accurate, easy and fast.

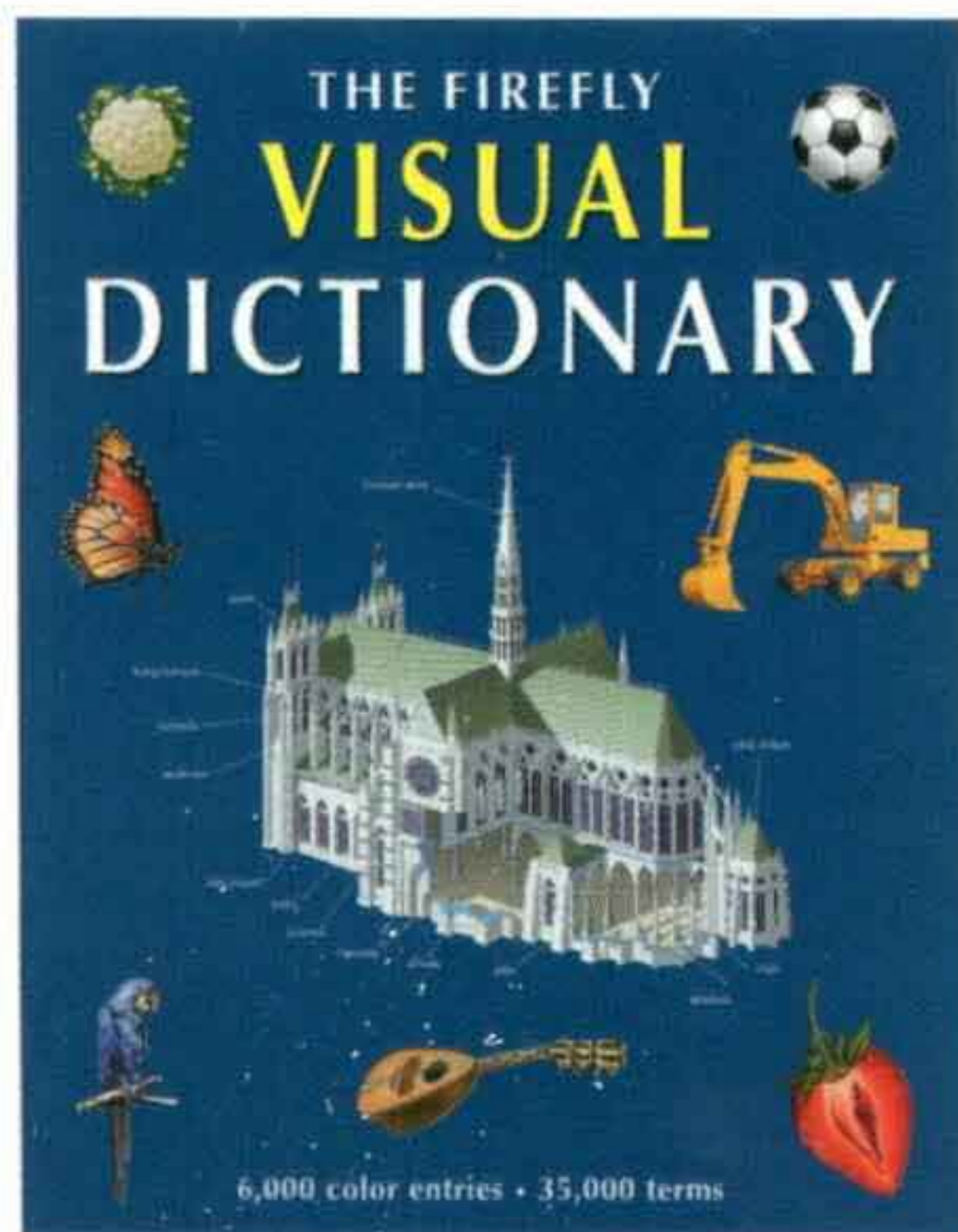

Praise for
THE FIREFLY VISUAL DICTIONARY
 "This wonderful resource will help the terminology-challenged. The concept of pictures defining words is more fully realized here than in other dictionaries of its type. The clarity, schematic detail, and contrast of the computer-generated art are stunning, superior even to photographs."
 — *Library Journal*

A FIREFLY BOOK

ISBN 1-55297-778-1



9 781552 977781 5 4 9 9 5

U.S. \$49.95 • CANADA \$69.95

Printed in Singapore

ASTRONOMY

EARTH

VEGETABLE KINGDOM

ANIMAL KINGDOM

HUMAN BEING

FOOD AND KITCHEN

HOUSE

DO-IT-YOURSELF
AND GARDENING

CLOTHING

PERSONAL ADORNMENT
AND ARTICLES

ARTS AND ARCHITECTURE

COMMUNICATIONS
AND OFFICE AUTOMATION

TRANSPORT
AND MACHINERY

ENERGY

SCIENCE

SOCIETY

SPORTS AND GAMES



6,000 color pictures illustrate the meaning of 35,000 terms in English, Spanish, French, German and Italian.

The Firefly Five Language Visual Dictionary is an unparalleled reference to the world around us. More than 6,000 color illustrations clearly show what other dictionaries can only attempt to describe. From the parts of a honeybee to the parts of a bulldozer, the scope and depth of this fascinating reference work is immense.

Organized into a series of fully indexed sections, the detailed illustrations are clearly labeled in English, Spanish, French, German and Italian, making precise identification quick and accurate.

Using *The Firefly Five Language Visual Dictionary*, finding and translating the names of thousands of terms is fun, accurate, easy and fast.

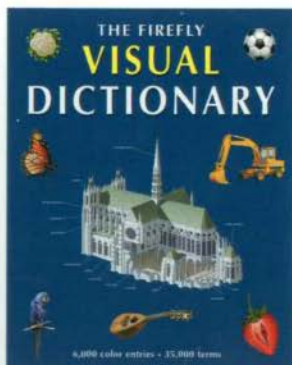

Praise for
THE FIREFLY VISUAL DICTIONARY
"This wonderful resource will help the terminology-challenged. The concept of pictures defining words is more fully realized here than in other dictionaries of its type. The clarity, schematic detail, and contrast of the computer-generated art are stunning, superior even to photographs."
— *Library Journal*



A FIREFLY BOOK



Printed in Singapore

U.S. \$49.95 · CANADA \$69.95

Corbeil and Archambault



THE FIREFLY
FIVE LANGUAGE
VISUAL DICTIONARY
English · Spanish · French · German · Italian

FIREFLY



All rights reserved. No part of this publication may be reproduced, stored in a retrieval system or transmitted in any form or by any means, electronic, mechanical, photocopying, recording or otherwise, without the prior written permission of the Publisher.

First Printing

Publisher Cataloging-in-Publication Data (U.S.)

Corbeil, Jean-Claude.

The Firefly five language visual dictionary / English, Spanish, French, German, Italian / Jean-Claude Corbeil, Ariane Archambeault. —1st ed.

[1100] p. : col. ill. ; cm.

Includes index.

Summary: A comprehensive general reference visual dictionary featuring terms in English, Spanish French, German and Italian. Includes sections on astronomy, geography, the animal and vegetable kingdoms, human biology, the home, clothing and accessories, art and architecture, communication, transportation, energy, science, society and sports.

ISBN 1-55297-778-1

1. Dictionaries, Polyglot. 2. Picture dictionaries, Polyglot.

I. Archambeault, Ariane. II. Title.

413.21 dc22 PC2629.C67 2004

National Library of Canada Cataloguing in Publication

Corbeil, Jean-Claude, 1932-

The Firefly five language visual dictionary : English, Spanish, French, German, Italian / Jean-Claude Corbeil, Ariane Archambeault. Includes index.

ISBN 1-55297-778-1

1. Picture dictionaries, Polyglot. I. Archambeault, Ariane, 1936-II. Title.

AG250.C66372 2004 413'.1 C2004-901311-4

Published in the United States in 2004 by

Firefly Books (U.S.) Inc.

P.O. Box 1338, Ellicott Station

Buffalo, New York 14205

Published in Canada in 2004 by

Firefly Books Ltd.

66 Laek Crescent

Richmond Hill, Ontario L4B 1H1

Cover design: Gareth Lind

Printed in Singapore

ACKNOWLEDGMENTS

Our deepest gratitude to the individuals, institutions, companies and businesses that have provided us with the latest technical documentation for use in preparing *The Firefly Five Language Visual Dictionary*.

Arcand, Denys (réalisateur); Association Internationale de Signalisation Maritime; Association canadienne des paiements (Charlie Clarke); Association des banquiers canadiens (Lise Provost); Automobiles Citroën; Automobiles Peugeot; Banque du Canada (Lyse Brousseau); Banque Royale du Canada (Raymond Chouinard, Francine Morel, Carole Trotter); Barrett Xplore inc.; Bazarin, Christine; Bibliothèque du Parlement canadien (Service de renseignements); Bibliothèque nationale du Québec (Jean-François Palomino); Bluechip Kennels (Olga Gagne); Bombardier Aéronautique; Bridgestone-Firestone; Brother (Canada); Canadien National; Casavant Frères Itée; C.O.J.O. ATHENS 2004 (Bureau des Médias Internationaux); Centre Eaton de Montréal; Centre national du Costume (Recherche et de Diffusion); Cetacean Society International (William R. Rossiter); Chagnon, Daniel (architecte D.E.S. - M.E.Q.); Cohen et Rubin Architectes (Maggy Cohen); Commission Scolaire de Montréal (École St-Henri); Compagnie de la Baie d'Hudson (Nunzia Iavarone, Ron Oyama); Corporation d'hébergement du Québec (Céline Drolet); École nationale de théâtre du Canada (Bibliothèque); Élevage Le Grand Saphir (Stéphane Ayotte); Énergie atomique du Canada Itée; Eurocopter; Famous Players; Fédération bancaire française (Védi Héklman); Fontaine, Pierre-Henry (biologiste); Future Shop; Garaga; Groupe Jean Coutu; Hôpital du Sacré-Cœur de Montréal; Hôtel Inter-Continental; Hydro-Québec; I.P.I.Q. (Serge Bouchard); IGA Barcelo; International Entomological Society (Dr. Michael Geisthardt); Irisbus; Jérôme, Danielle (O.D.); La Poste (Colette Gouts); Le Groupe Canam Manac inc.; Lévesque, Georges (urgentologue); Lévesque, Robert (chef machiniste); Manutan; Marriot Spring Hill suites; MATRA S.A.; Métro inc.; ministère canadien de la Défense nationale (Affaires publiques); ministère de la Défense, Répertoire Française; ministère de la Justice du Québec (Service de la gestion immobilière - Carol Sirois); ministère de l'Éducation du Québec (Direction de l'équipement scolaire- Daniel Chagnon); Muse Productions (Annick Barbery); National Aeronautics and Space Administration; National Oceanic and Atmospheric Administration; Nikon Canada inc.; Normand, Denis (consultant en télécommunications); Office de la langue française du Québec (Chantal Robinson); Paul Demers & Fils inc.; Phillips (France); Pratt & Whitney Canada inc.; Prévost Car inc.; Radio Shack Canada Itée; Réno-Dépôt inc.; Robitaille, Jean-François (Département de biologie, Université Laurentienne); Rocking T Ranch and Poultry Farm (Pete and Justine Theer); RONA inc.; Sears Canada inc.; Secrétariat d'État du Canada : Bureau de la traduction ; Service correctionnel du Canada; Société d'Entomologie Africaine (Alain Drumont); Société des musées québécois (Michel Perron); Société Radio-Canada; Sony du Canada Itée; Sûreté du Québec; Théâtre du Nouveau Monde; Transports Canada (Julie Poirier); Urgences-Santé (Éric Berry); Ville de Longueuil (Direction de la Police); Ville de Montréal (Service de la prévention des incendies); Vimont Lexus Toyota; Volvo Bus Corporation; Yamaha Motor Canada Ltd.

QA International wishes to extend a special thank you to the following people for their contribution to *The Firefly Five Language Visual Dictionary*:

Jean-Louis Martin, Marc Lalumière, Jacques Perrault, Stéphane Roy, Alice Comtois, Michel Blais, Christiane Beauregard, Mamadou Togola, Annie Maurice, Charles Campeau, Miliv Deschênes, Jonathan Jacques, Martin Lortie, Raymond Martin, Frédéric Simard, Yan Tremblay, Mathieu Blouin, Sébastien Dallaire, Hoang Khanh Le, Martin Desrosiers, Nicolas Oroc, François Escalmel, Danièle Lemay, Pierre Savoie, Benoit Bourdeau, Marie-Andrée Lemieux, Caroline Soucy, Yves Chabot, Anne-Marie Ouellette, Anne-Marie Villeneuve, Anne-Marie Brault, Nancy Lepage, Daniel Provost, François Vézina, Brad Wilson, Michael Worek, Lionel Koffler, Maraya Raduha, Dave Harvey, Mike Parkes, George Walker and Anna Simmons.

The Firefly Five Language Visual Dictionary was created and produced by

QA International

329, rue de la Commune Ouest, 3^e étage

Montréal (Québec) H2Y 2E1 Canada

T 514.499.3000 F 514.499.3010

www.qa-international.com



EDITORIAL STAFF

Publisher: Jacques Fortin

Authors: Jean-Claude Corbeil and Ariane Archambault

Editorial Director: François Fortin

Editor-in-Chief: Serge D'Amico

Graphic Design: Anne Tremblay

Jean-Claude Corbeil is an expert in linguistic planning, with a world-wide reputation in the fields of comparative terminology and socio-linguistics. He serves as a consultant to various international organizations and governments.

Ariane Archambault, a specialist in applied linguistics, has taught foreign languages and is now a terminologist and editor of dictionaries and reference books.

PRODUCTION

Mac Thien Nguyen Hoang

Guylaine Houle

TERMINOLOGICAL RESEARCH

Jean Beaumont

Catherine Briand

Nathalie Guillo

ILLUSTRATIONS

Art Direction: Jocelyn Gardner

Jean-Yves Ahern

Rielle Lévesque

Alain Lemire

Mélanie Boivin

Yan Bohler

Claude Thivierge

Pascal Bilodeau

Michel Rouleau

Anouk Noël

Carl Pelletier

LAYOUT

Pascal Goyette

Janou-Ève LeGuerrier

Véronique Boisvert

Josée Gagnon

Karine Raymond

Geneviève Théroux Béliveau

DOCUMENTATION

Gilles Vézina

Kathleen Wynd

Stéphane Batigne

Sylvain Robichaud

Jessie Daigle

DATA MANAGEMENT

Programmer: Daniel Beaulieu

Nathalie Fréchette

REVISION

Marie-Nicole Cimon

PREPRESS

Sophie Pellerin

Kien Tang

Tony O'Riley

Introduction to

The Firefly Five Language Visual Dictionary

A DICTIONARY FOR ONE AND ALL

The Firefly Five Language Visual Dictionary uses pictures to define words. With thousands of illustrations and thousands of specialist and general terms, it provides a rich source of knowledge about the world around you.

Designed for the general reader and students of language, *The Firefly Five Language Visual Dictionary* responds to the needs of anyone seeking precise, correct terms for a wide range of objects. Using illustrations enables you to “see” immediately the meaning of each term.

You can use *The Firefly Five Language Visual Dictionary* in several ways:

By going from an idea to a word. If you are familiar with an object but do not know the correct name for it, you can look up the object in the dictionary and you will find the various parts correctly named.

By going from a word to an idea. If you want to check the meaning of a term, refer to the index where you will find the term and be directed to the appropriate illustration that defines the term.

For sheer pleasure. You can flip from one illustration to another or from one word to another, for the sole purpose of enjoying the illustrations and enriching your knowledge of the world around us.

STRUCTURE

The Firefly Five Language Visual Dictionary is divided into CHAPTERS, outlining subjects from astronomy to sports.

More complex subjects are divided into THEMES; for example, the Animal Kingdom chapter is divided into themes including insects and arachnids, mollusks, and crustaceans.

The TITLES name the object and, at times, the chief members of a class of objects are brought together under the same SUBTITLE.

The ILLUSTRATIONS show an object, a process or a phenomenon, and the most significant details from which they are constructed. It serves as a visual definition for each of the terms presented.

TERMINOLOGY

Each word in *The Firefly Five Language Visual Dictionary* has been carefully chosen and verified. Sometimes different words are used to name the same object, and in these cases the word most commonly used was chosen.

On the spine and back of the book this identifies and accompanies each theme to facilitate quick access to the corresponding section in the book.

TITLE

It is highlighted in English, while the other languages are placed underneath in smaller characters. If the title runs over a number of pages, it is printed in gray on the pages subsequent to the first page on which it appears.

SUB-THEME

Most themes are subdivided into sub-themes. The sub-themes are multilingual.

ILLUSTRATION

Serves as a visual definition for each of the terms associated with it.

THEME

It is always in English. The equivalent in the other languages appears on the introduction page – the first double-page spread – for each theme.

TERM

Each term appears in the index with a reference to the pages on which it appears. It is given in all languages, with English as the main index entry.

NARROW LINES

These link the word to the item indicated. Where too many lines would make reading difficult, they have been replaced by color codes with captions or, in rare cases, by numbers.

GENDER INDICATION

F: feminine M: masculine N: neuter
 The gender of each word in a term is indicated. The characters shown in the dictionary are men or women when the function illustrated can be fulfilled by either. In these cases, the gender assigned to the word depends on the illustration; in fact, the word is either masculine or feminine depending on the sex of the person.

sistema^M solar | système^M solaire | Sonnensystem^M | sistema^M solare

outer planets
planetas^M externos
planètes^F externes
äußere Planeten^M
planeti^M estemi

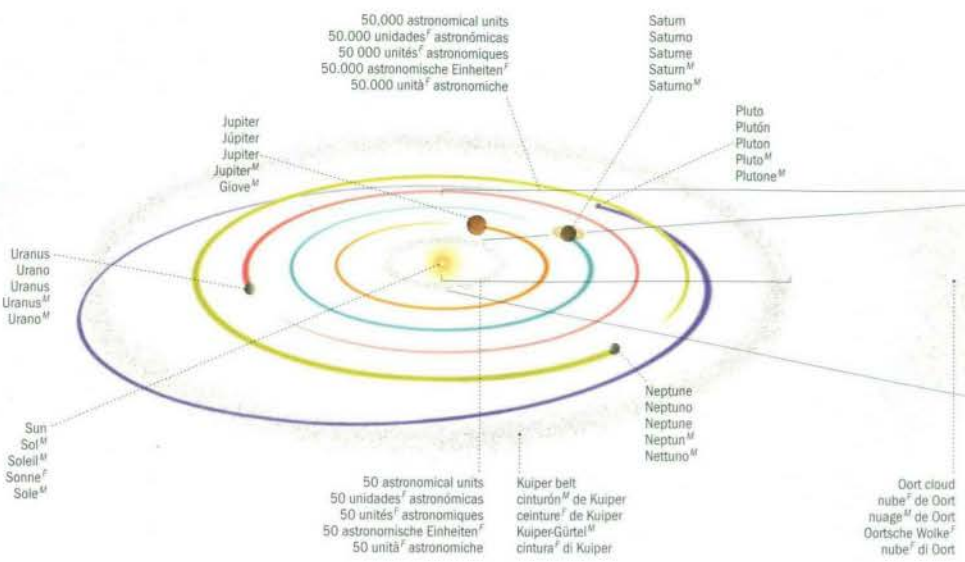

inner planets
planetas^M internos
planètes^F internes
innere Planeten^M
planeti^M interni

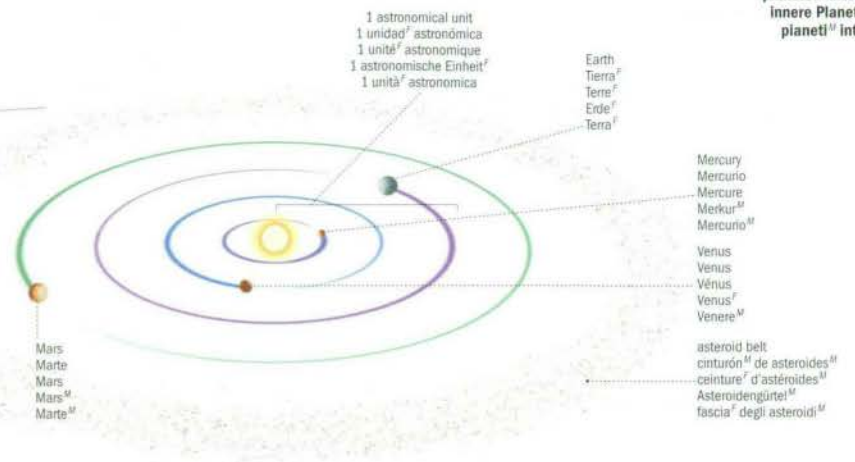

planets and moons

planets and moons

planetas^M y satélites^M | planètes^F et satellites^M | Planeten^M und Monde^M | planeti^M e satelliti^M

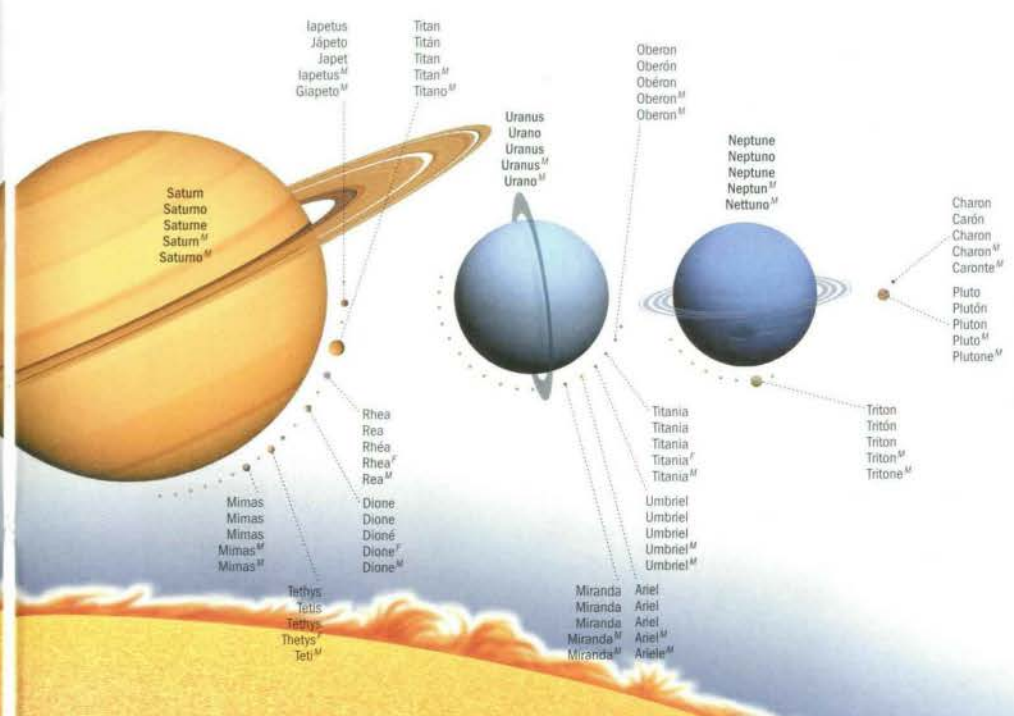
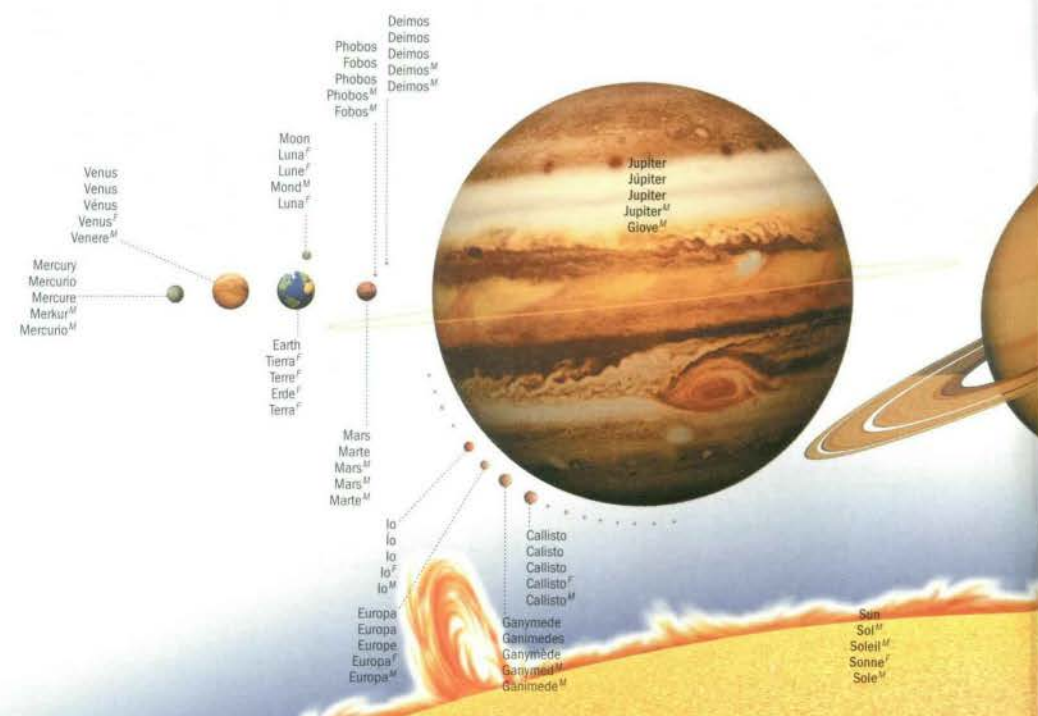

Sun

Sol^M | Soleil^M | Sonne^F | Sole^M

structure of the Sun
 estructura^F del Sol^M
 structure^F du Soleil^M
 Aufbau^M der Sonne^F
 struttura^F del Sole^M

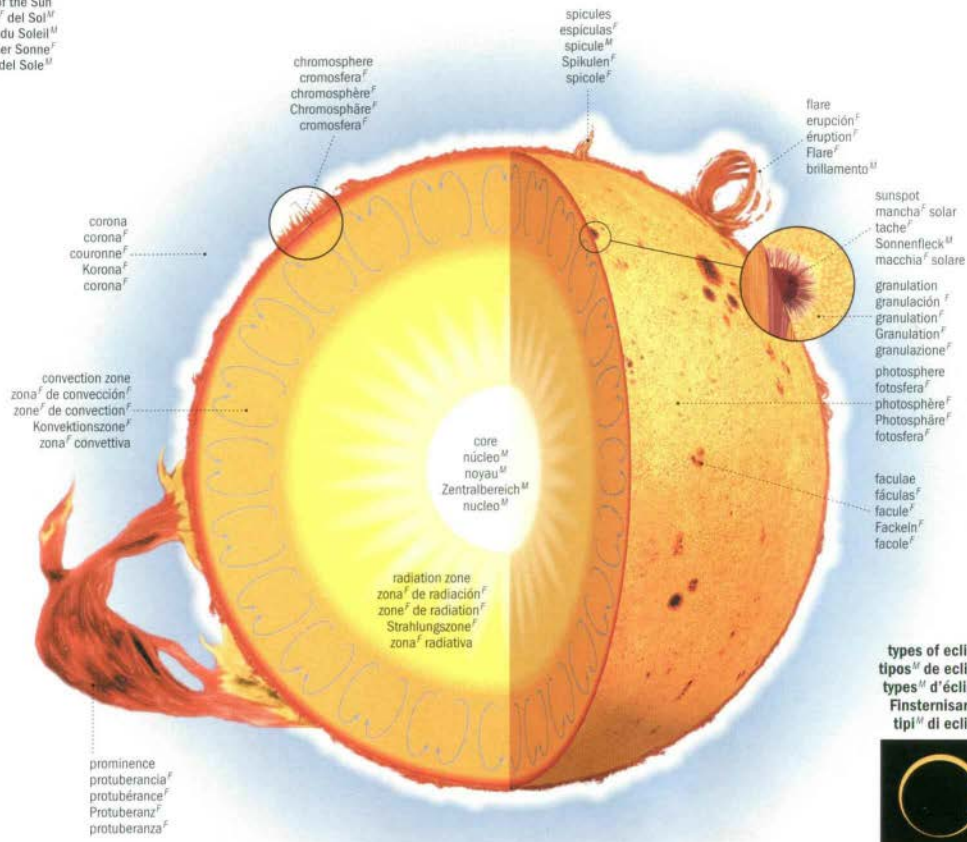

types of eclipses
 tipos^M de eclipses^M
 types^M d'éclipses^F
 Finsternisarten^F
 tipi^M di eclissi^F



annular eclipse
 eclipse^M anular
 éclipse^F annulaire
 ringförmige Finsternis^F
 eclissi^F anulare



partial eclipse
 eclipse^M parcial
 éclipse^F partielle
 partielle Finsternis^F
 eclissi^F parziale



total eclipse
 eclipse^M total
 éclipse^F totale
 totale Finsternis^F
 eclissi^F totale

solar eclipse
 eclipse^M solar
 éclipse^F de Soleil^M
 Sonnenfinsternis^F
 eclissi^F di Sole^M

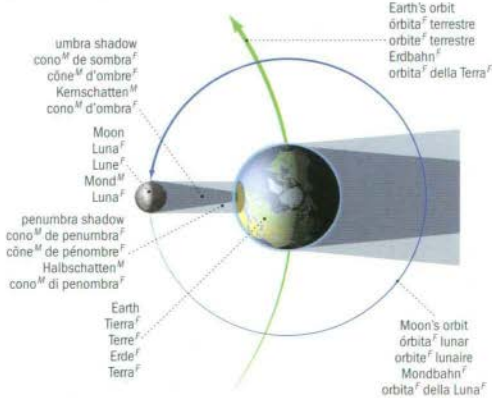
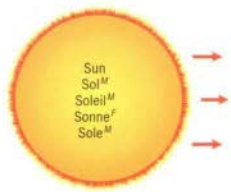

types of eclipses
tipos^m de eclipses^m
types^m d'éclipses^m
Finsterisarten^f
tipi^m di eclissi^f



partial eclipse
eclipse^m parcial
éclipse^m partielle
partielle Finsteris^f
eclissi^f parziale



total eclipse
eclipse^m total
éclipse^m totale
totale Finsteris^f
eclissi^f totale

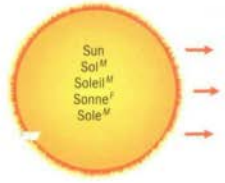

Sun
Sol^m
Soleil^m
Sonne^f
Sole^m

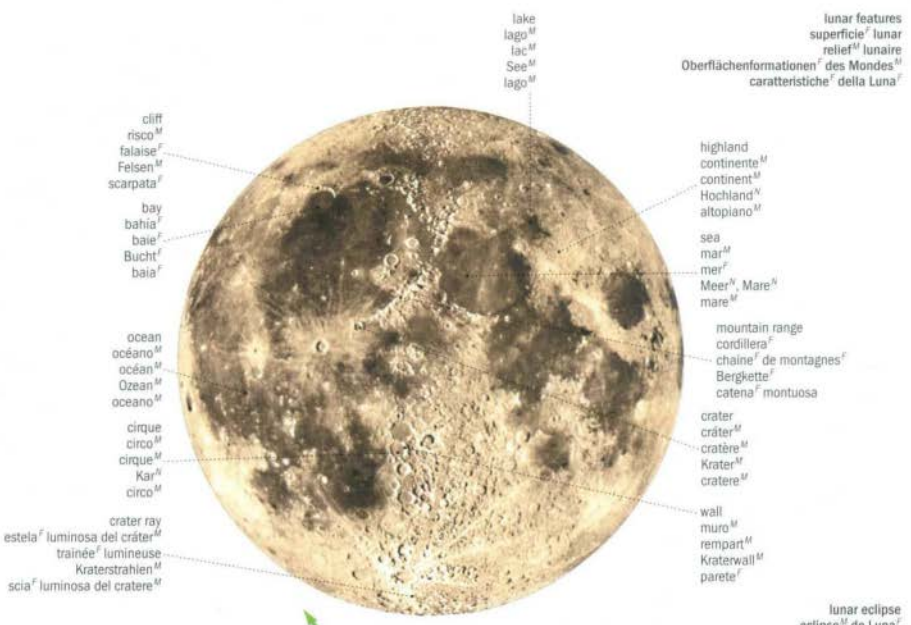

cliff
risco^m
falaise^f
Felsen^m
scarpata^f
bay
bahia^f
baie^f
Bucht^f
baia^f
ocean
océano^m
océan^m
Ozean^m
oceano^m
cirque
circo^m
cirque^m
Kar^m
circo^m
crater ray
estela^f luminosa del cráter^m
trainée^f lumineuse
Kraterstrahlen^m
scia^f luminosa del cratere^m

lake
lago^m
lac^m
See^m
lago^m

lunar features
superficie^f lunar
relief^m lunaire
Oberflächenformationen^f des Mondes^m
caratteristiche^f della Luna^f
highland
continent^m
continent^m
Hochland^m
altopiano^m
sea
mar^m
mer^f
Meer^m, Mare^m
mare^m
mountain range
cordillera^f
chaîne^f de montagnes^f
Bergkette^f
catena^f montuosa
crater
cráter^m
cratère^m
Krater^m
cratere^m
wall
muro^m
rempart^m
Kraterwall^m
parete^f

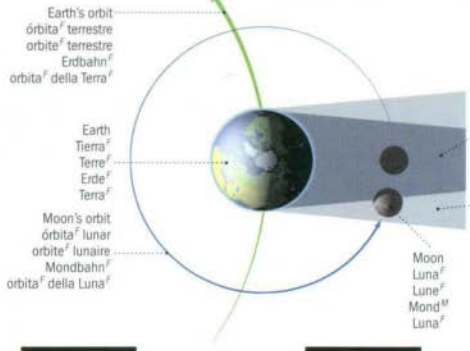

Earth's orbit
órbita^f terrestre
orbite^f terrestre
Erdbahn^f
orbita^f della Terra^f
Earth
Tierra^f
Terre^f
Erde^f
Terra^f
Moon's orbit
órbita^f lunar
orbite^f lunaire
Mondbahn^f
orbita^f della Luna^f

umbra shadow
cono^m de sombra^f
cône^m d'ombre^f
Kernschatten^m
cono^m d'ombra^f
penumbra shadow
cono^m de penumbra^f
cône^m de pénombre^f
Halbschatten^m
cono^m di penombra^f

lunar eclipse
eclipse^m de Luna^f
éclipse^m de Lune^f
Mondfinsteris^f
eclissi^f di Luna^f

phases of the Moon
fases^f de la Luna^f
phases^f de la Lune^f
Mondphasen^f
fasi^f della Luna^f



new moon
luna^f neuva
nouvelle Lune^f
Neumond^m
Luna^f nuova



new crescent
Luna^f creciente
premier croissant^m
Mondsichel^m (zunehmender Mond^m)
Luna^f crescente



first quarter
cuarto^m creciente
premier quartier^m
Halbmond^m (erstes Viertel^m)
primo quarto^m



waxing gibbous
quinto octante^m
gibbeuse^f croissante
zunehmender Mond^m
Luna^f gibbosa crescente



full moon
luna^f llena
pleine Lune^f
Vollmond^m
Luna^f piena



waning gibbous
tercer octante^m
gibbeuse^f décroissante
abnehmender Mond^m
Luna^f gibbosa calante



last quarter
cuarto^m menguante
demier quartier^m
Halbmond^m (letztes Viertel^m)
ultimo quarto^m



old crescent
Luna^f menguante
demier croissant^m
Mondsichel^m (abnehmender Mond^m)
Luna^f calante

meteorite

meteorito^M | météorite^F | Meteorit^M | meteorite^{F/M}



iron meteorite
meteorito^M ferroso
météorite^F ferreuse
Eisenmeteorit^M
meteorite^{F/M} ferrosa



stony-iron meteorite
meteorito^M pétreo-ferroso
météorite^F métallo-rocheuse
Steineisenmeteorit^M
meteorite^{F/M} ferro-rocciosa

stony meteorites
meteoritos^M pétreos
météorites^F rocheuses
Steinmeteoriten^M
meteoriti^{F/M} rocciose



chondrite
condrito^M
chondrite^F
Chondrit^M
condrite^F



achondrite
acondrito^M
achondrite^F
Achondrit^M
acondrite^F

comet

cometa^M | comète^F | Komet^M | cometa^F

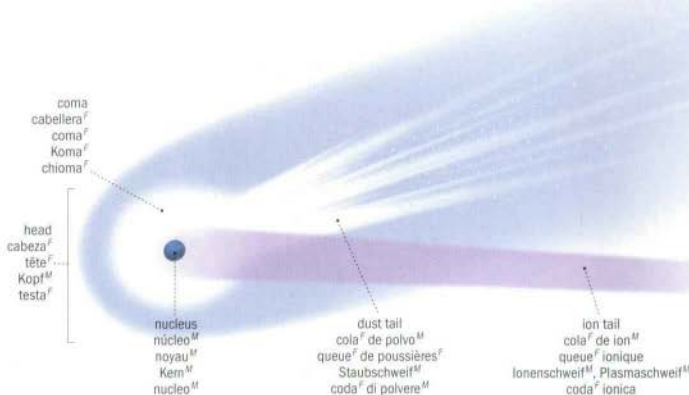

star

estrella^F | étoile^F | Stern^M | stella^F

low-mass stars
estrellas^F de baja magnitud^F
étoiles^F de faible masse^F
kleine Sterne^M
stelle^F di massa^F minore



black dwarf
enana^F negra
naine^F noire
Schwarzer Zwerg^M
nana^F nera



supernova
supernova^F
supernova^F
Supernova^F
supernova^F

massive stars
estrellas de alta magnitud^F
étoiles^F massives
masserliche Sterne^M
stelle^F di massa^F maggiore



nova
nova^F
nova^F
Nova^F
nova^F



red giant
gigante^F roja
géante^F rouge
Roter Riese^M
gigante^F rossa



pulsar
pulsar^M
pulsar^M
pulsar^M
pulsar^F



supergiant
supergigante^M
supergéante^F
Überriesen^M
supergigante^F



white dwarf
enana^F blanca
naine^F blanche
Weißer Zwerg^M
nana^F bianca



main-sequence star
estrella^F de secuencia^F principal
étoile^F de la secuencia^F principale
Hauptreihenstern^M
stella^F della sequenza^F principale



black hole
agujero^M negro
trou^F noir
Schwarzes Loch^M
buco^F nero



neutron star
estrella^F de neutrones^M
étoile^F à neutrons^M
Neutronenstern^M
stella^F di neutroni^M

Hubble's classification
 clasificación^f de Hubble
 classification^f de Hubble
 Hubblesche Klassifikation^f
 classificazione^f di Hubble

Milky Way
 Via^f Láctea
 Voie^f Lactée
 Milchstraße^f
 Via^f Lattea



elliptical galaxy
 galaxia^f elíptica
 galaxie^f elliptique
 elliptische Galaxie^f
 galassia^f ellittica



lenticular galaxy
 galaxia^f lenticular
 galaxie^f lenticulaire
 linsenförmige Galaxie^f
 galassia^f lenticolare



normal spiral galaxy
 galaxia^f espiral normal
 galaxie^f spirale normale
 normale Spiralgalaxie^f
 galassia^f a spirale^f normale



barred spiral galaxy
 galaxia^f espiral barrada
 galaxie^f spirale barrée
 Balkenspiralgalaxie^f
 galassia^f a spirale^f barrata^f



type I irregular galaxy
 galaxia^f irregular de tipo^{II} I
 galaxie^f irrégulière de type^{II} I
 irreguläre Galaxie^f Typ^{II} I
 galassia^f irregolare di tipo^{II} I



type II irregular galaxy
 galaxia^f irregular de tipo^{II} II
 galaxie^f irrégulière de type^{II} II
 irreguläre Galaxie^f Typ^{II} II
 galassia^f irregolare di tipo^{II} II

Milky Way (seen from above)
 Via^f Láctea (vista^f desde arriba)
 Voie^f Lactée (vue^f de dessus^{II})
 Milchstraße^f (Ansicht^f von oben)
 Via^f Lattea (vista^f dall'alto)

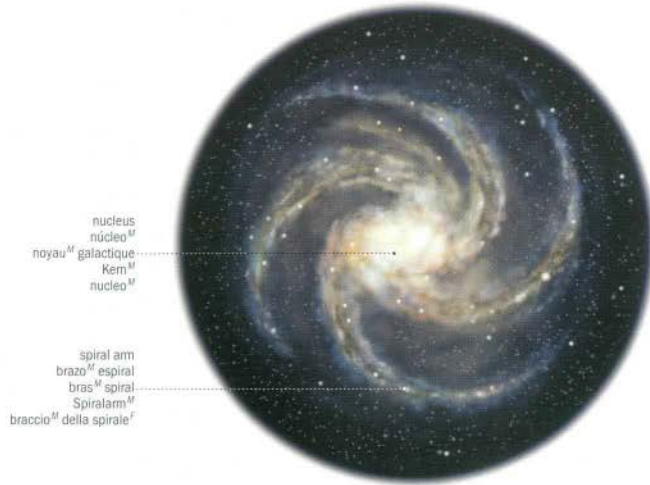

nucleus
 núcleo^M
 noyau^M galactique
 Kern^M
 nucleo^M
 spiral arm
 brazo^M espiral
 bras^M spiral
 Spiralarm^M
 braccio^M della spirale^f

Milky Way (side view)
 Via^f Láctea (vista^f lateral)
 Voie^f Lactée (vue^f de profil^{II})
 Milchstraße^f (Seitenansicht^f)
 Via^f Lattea (vista^f laterale)

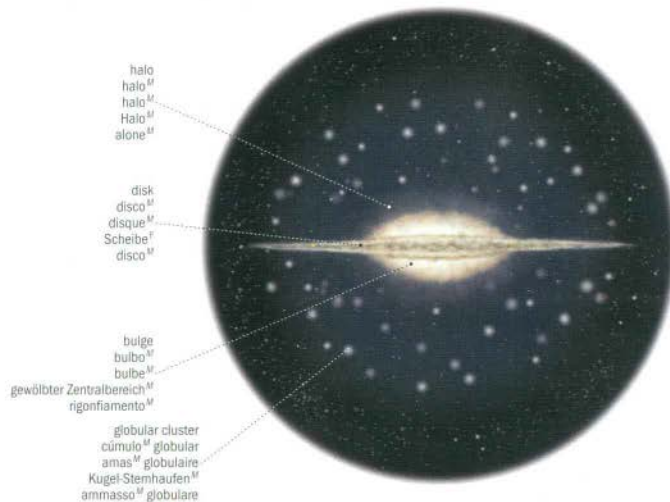

halo
 halo^M
 halo^M
 Halo^M
 alone^M
 disk
 disco^M
 disque^M
 Scheibe^f
 disco^M
 bulge
 bulbo^M
 bulbe^M
 gewölbter Zentralbereich^M
 rigonfiamento^M
 globular cluster
 cúmulo^M globular
 amas^M globulaire
 Kugel-Stemhaufen^M
 ammasso^M globulare

refracting telescope

telescopio^M refractor | lunette^F astronomique | Linsenfernrohr^N | cannocchiale^M

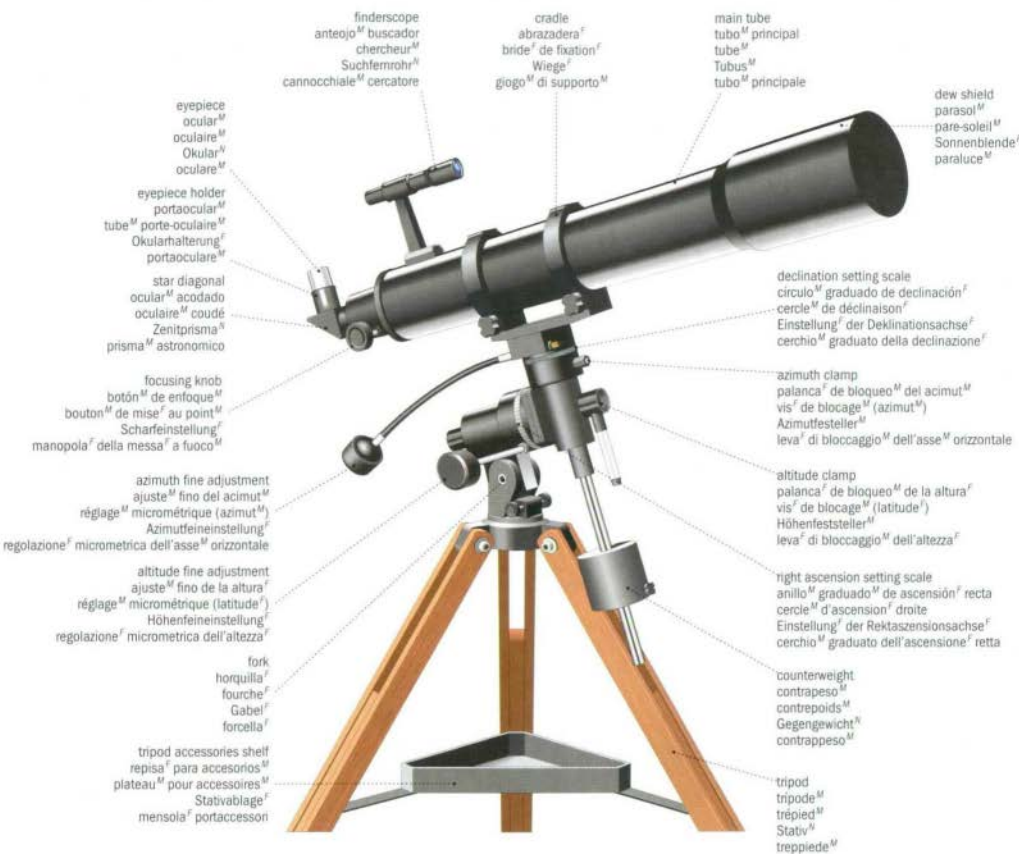

cross section of a refracting telescope
sección transversal de un telescopio^M refractor
coupe^F d'une lunette^F astronomique
Linsenfernrohr^N im Querschnitt^M
sezione^F di un cannocchiale^M

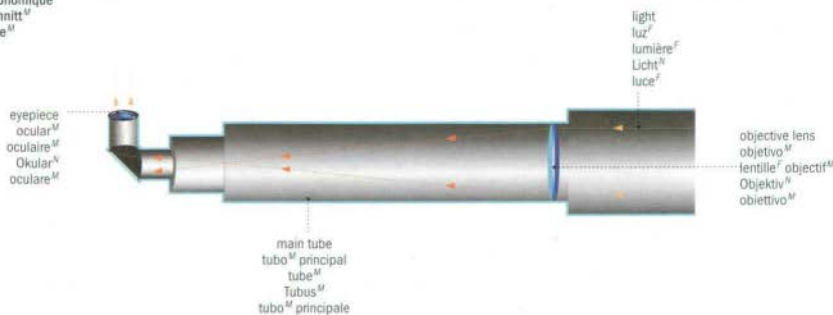

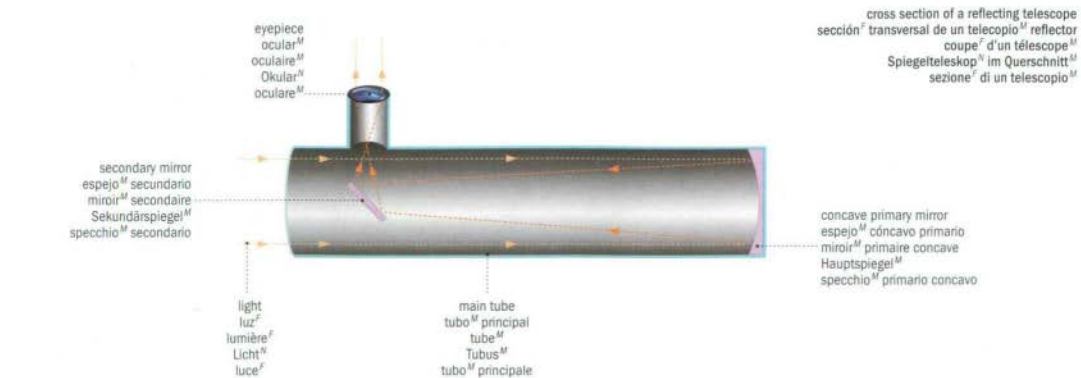
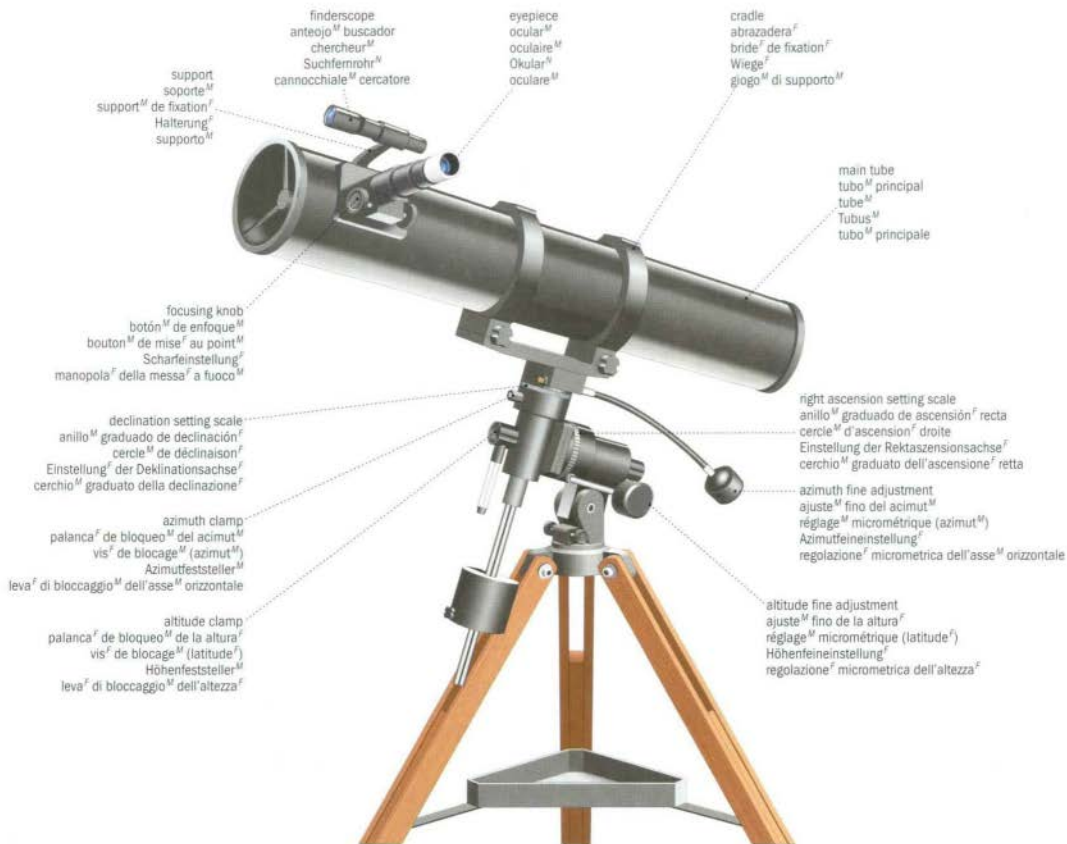

radio telescope

radiotelescopio^M | radiotélescope^M | Radioteleskop^M | radiotelescopio^M

steerable parabolic reflector
reflector^M parabólico móvil
réflecteur^M parabolique orientable
schwenkbare Parabolantenne^F
riflettore^M parabolico orientabile

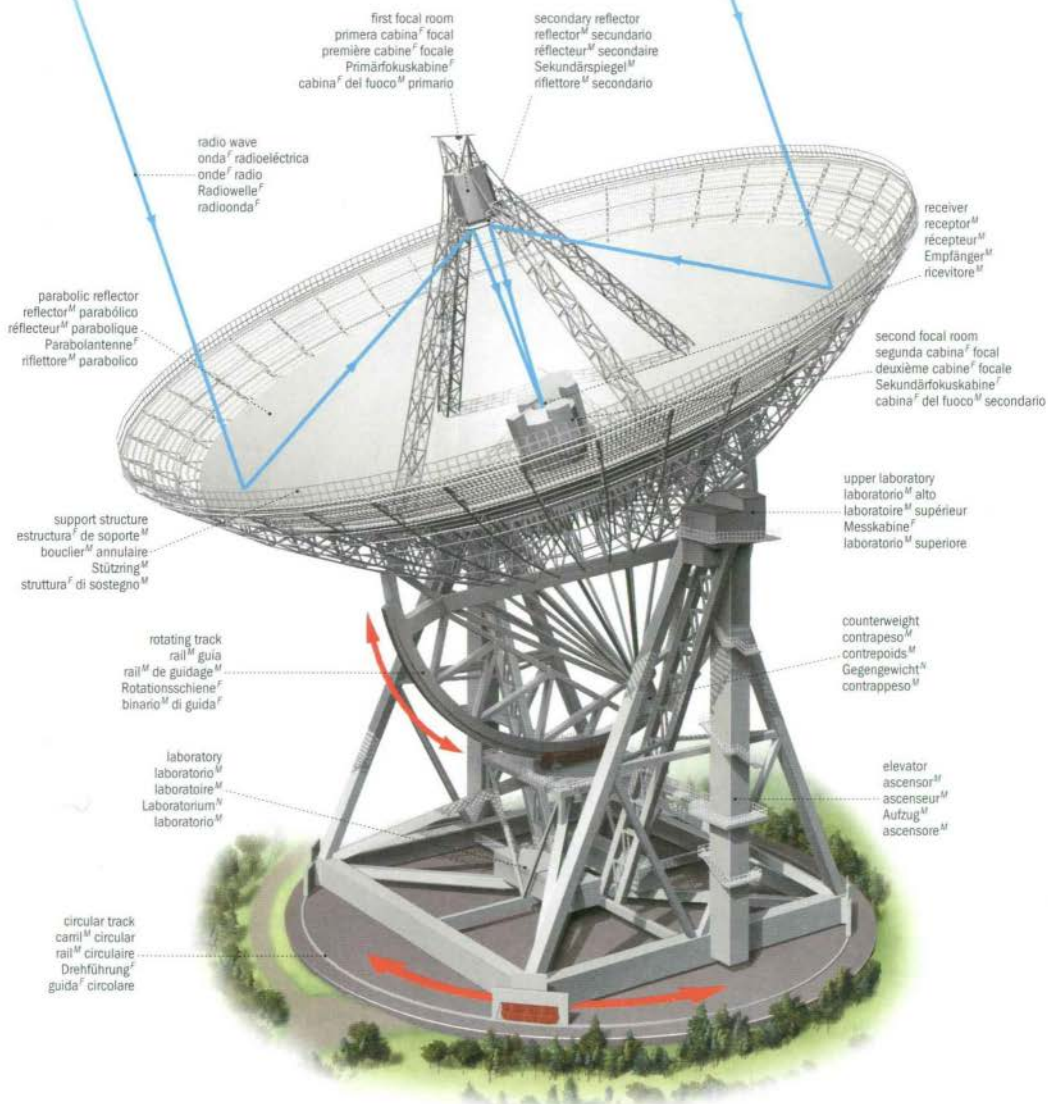

orbiter (Viking)
 módulo^M orbital (Viking)
 orbiteur^M (Viking)
 Orbiter^M (Viking)
 modulo^M orbitante (Viking)

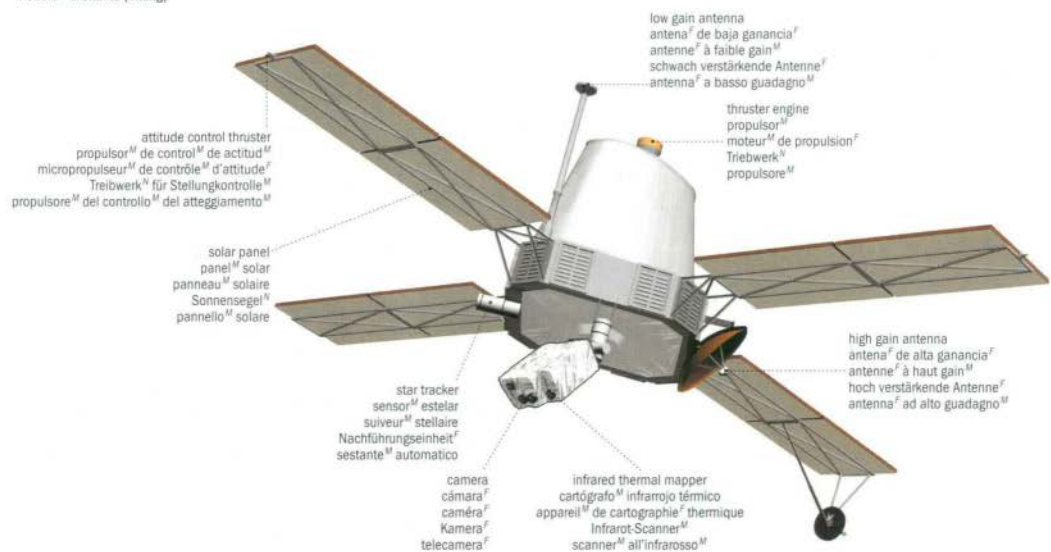

lander (Viking)
 módulo^M de aterrizaje^M (Viking)
 atterrisseur^M (Viking)
 Landemodul^M (Viking)
 modulo^M di atterraggio^M (Viking)

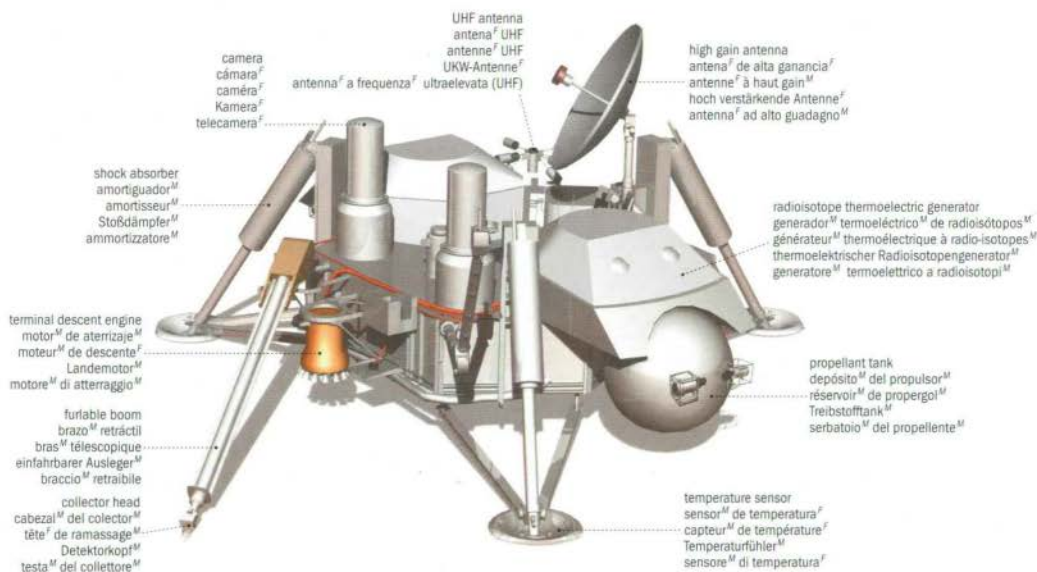

examples of space probes
 ejemplos^M de sondas^F espaciales
 exemples^M de sondes^F spatiales
 Beispiele^N für Raumsonden^F
 esempi^M di sonde^F spaziali



Pioneer
 Pioneer
 Pioneer
 Pioneer



NEAR
 NEAR
 NEAR
 NEAR



Mariner
 Mariner
 Mariner
 Mariner



Voyager
 Voyager
 Voyager
 Voyager

Cassini
 Cassini
 Cassini
 Cassini



Huygens
 Huygens
 Huygens
 Huygens



Mars Odyssey
 Mars Odyssey
 Mars Odyssey
 Mars Odyssey

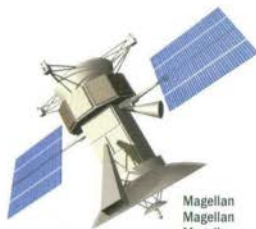

Magellan
 Magellan
 Magellan
 Magellan

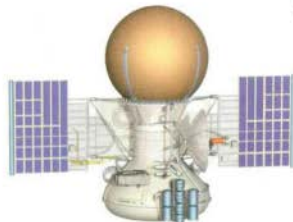

Venera
 Venera
 Venera
 Venera

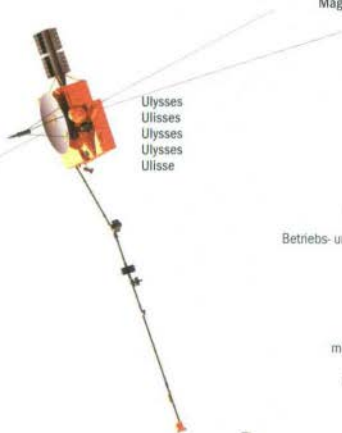

Ulysses
 Ulysses
 Ulysses
 Ulysses

service module
 módulo^M de servicio^M
 module^M de service^M
 Betriebs- und Versorgungseinheit^F
 modulo^M di servizio^M

command module
 módulo^M de mando^M
 module^M de commande^F
 Kommandoeinheit^F
 modulo^M di comando^M

lunar module
 módulo^M lunar
 module^M lunaire
 Mondkapsel^F
 modulo^M lunare



Apollo
 Apollo
 Apollo
 Apollo



Galileo
 Galileo
 Galileo
 Galileo



Stardust
 Stardust
 Stardust
 Stardust



Pathfinder
 Pathfinder
 Pathfinder
 Pathfinder

space shuttle at takeoff
 transbordador^M espacial en posición^F de lanzamiento^M
 navette^F spatiale au décollage^M
 Raumfähre^F beim Start^M
 navetta^F spaziale al decollo^M

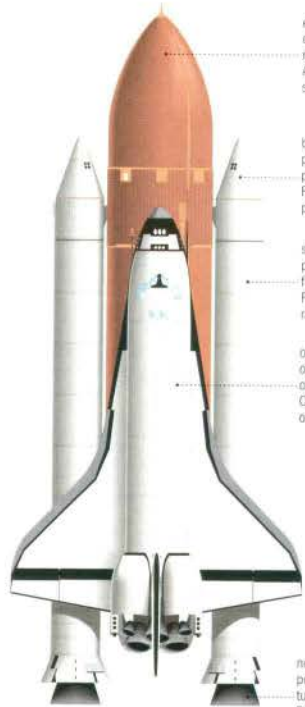

external fuel tank
 depósito^M externo de combustible^M
 réservoir^M externe
 Außentank^M
 serbatoio^M esterno del combustibile^M

booster parachute
 paracaídas^F auxiliar
 parachute^M
 Fallschirm^M für die Feststoffrakete^F
 paracadute^M del booster^M

solid rocket booster
 propulsor^M sólido
 fusée^F à propergol^M solide
 Feststoff^M-Booster^M
 razzo^M a propellente^M solido

orbiter
 orbitador^M
 orbiteur^M
 Orbiter^M
 orbiter^M

nozzle
 propulsor^M
 tuyère^F
 Düse^F
 ugello^M

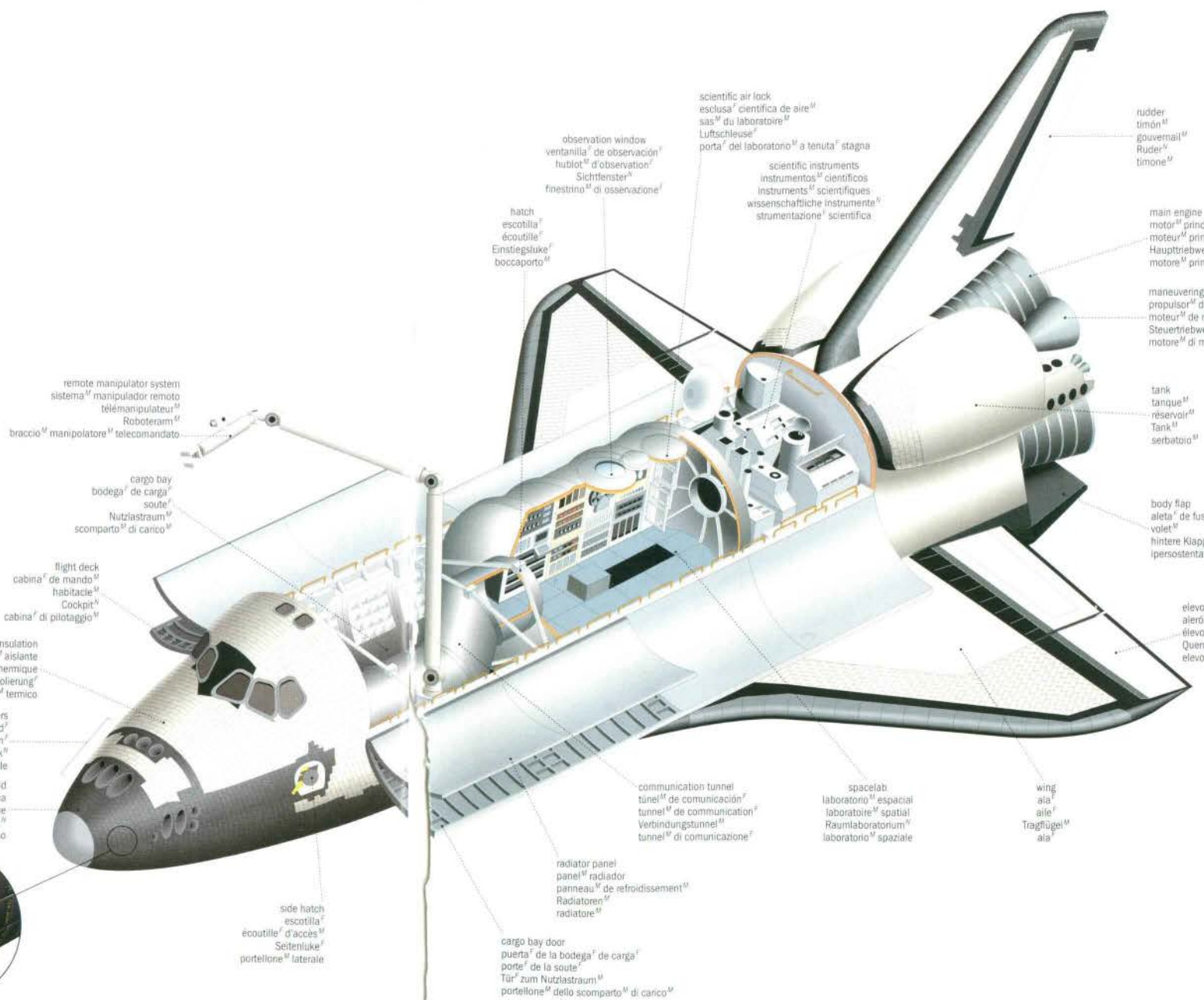

remote manipulator system
 sistema^M manipulador remoto
 télémanipulateur^M
 Roboterarm^M
 braccio^M manipolatore^M telecomandato

cargo bay
 bodega^F de carga^M
 soute^F
 Nutzraum^M
 scomparto^M di carico^M

flight deck
 cabina^F de mando^M
 habitacle^M
 Cockpit^M
 cabina^F di pilotaggio^M

surface insulation
 recubrimiento^M aislante
 revêtement^M thermique
 Oberflächenisolerung^F
 isolante^M termico

attitude control thrusters
 propulsores^M de control^M de actitud^F
 propulseurs^M de commande^F d'orientation^F
 vorderes Rückstoßtriebwerk^M
 propulsor^M per il controllo^M direzionale

heat shield
 cubierta^F térmica
 bouclier^M thermique
 Hitzeschild^M
 scudo^M termico

tile
 loseta^F
 tuile^F
 Kachel^F
 piastrella^F

side hatch
 escotilla^F
 écoutille^F d'accès^M
 Seitent Luke^F
 portellone^M laterale

observation window
 ventanilla^F de observación^M
 hublot^M d'observation^F
 Sichtfenster^M
 finestrino^M di osservazione^F

hatch
 escotilla^F
 écoutille^F
 Emstiegs Luke^F
 boccaporto^M

scientific air lock
 esclusa^F científica de aire^M
 sas^M du laboratoire^M
 Luftschleuse^F
 porta^F del laboratorio^M a tenuta^F stagna

scientific instruments
 instrumentos^M científicos
 instruments^M scientifiques
 wissenschaftliche Instrumente^M
 strumentazione^F scientifica

rudder
 timón^M
 gouvernail^M
 Ruder^M
 timone^M

main engine
 motor^M principal
 moteur^M principal
 Haupttriebwerk^M
 motore^M principale

maneuvering engine
 propulsor^M de maniobras^F
 moteur^M de manoeuvre^F
 Steuertriebwerk^M
 motore^M di manovra^F

tank
 tanque^M
 réservoir^M
 Tank^M
 serbatoio^M

body flap
 aleta^F de fuselaje^M
 volet^M
 hintere Klappe^F
 ipersostentatore^M

elevon
 alerón^M
 élevon^M
 Querruder^M
 elevone^M

communication tunnel
 túnel^M de comunicación^F
 tunnel^M de communication^F
 Verbindungstunnel^M
 tunnel^M di comunicazione^F

radiator panel
 panel^M radiador
 panneau^M de refroidissement^M
 Radiatoren^M
 radiatore^M

spacelab
 laboratorio^M espacial
 laboratoire^M spatial
 Raumlaboratorium^M
 laboratorio^M spaziale

wing
 ala^F
 aile^F
 Tragflügel^M
 ala^F

cargo bay door
 puerta^F de la bodega^F de carga^M
 porte^F de la soute^F
 Tür^F zum Nutzraum^M
 portellone^M dello scomparto^M di carico^M

orbiter
 orbitador^M
 orbiteur^M
 Orbiter^M
 orbiter^M

space launcher

cohetes^M espacial | lanceurs^M spatiaux | Trägerrakete^F | razzo^M spaziale

cross section of a space launcher (Ariane V)
 sección^M transversal de un lanzador^M espacial (Ariane V)
 coupe^F d'un lanceur^M spatiaux (Ariane V)
 Querschnitt^M durch eine Trägerrakete^F (Ariane V)
 sezione^F trasversale di un razzo^M spaziale (Ariane V)

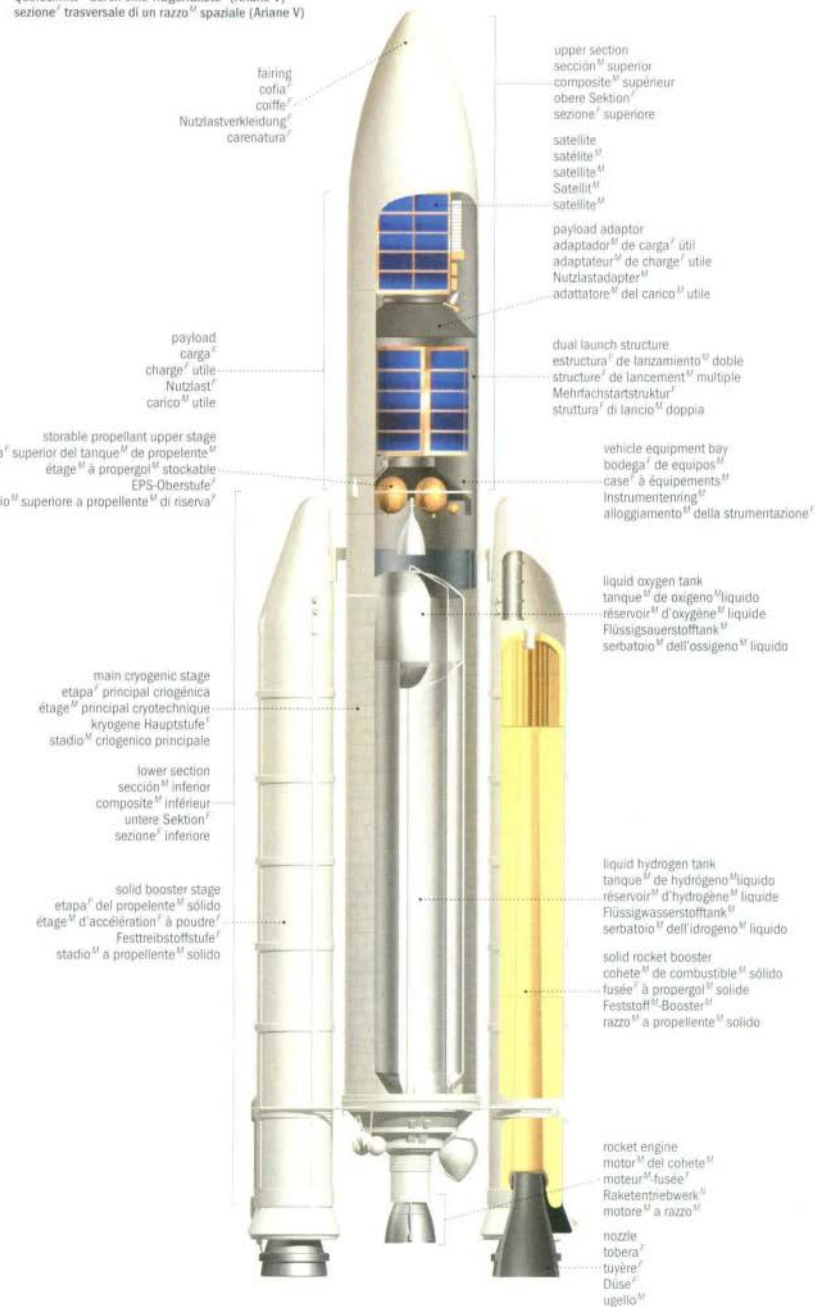

examples of space launchers
 ejemplos^M de lanzadores^M espaciales
 exemples^M de lanceurs^M spatiaux
 Beispiele^N für Trägerraketen^N
 esempi^M di razzi^M spaziali



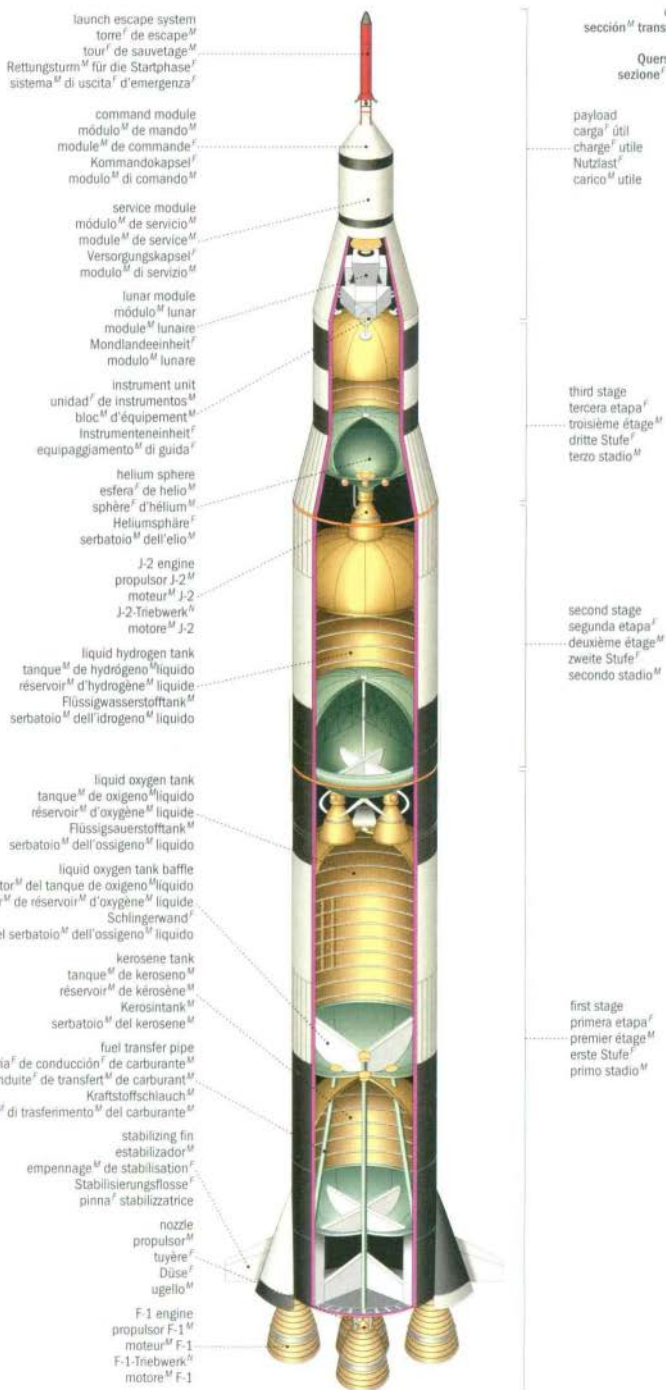

configuration of the continents

configuración de los continentes | configuration des continents | Lage der Kontinente | carta dei continenti

planisphere
planisferio^M
planisphère^M
Erdoberfläche^F
planisfero^M

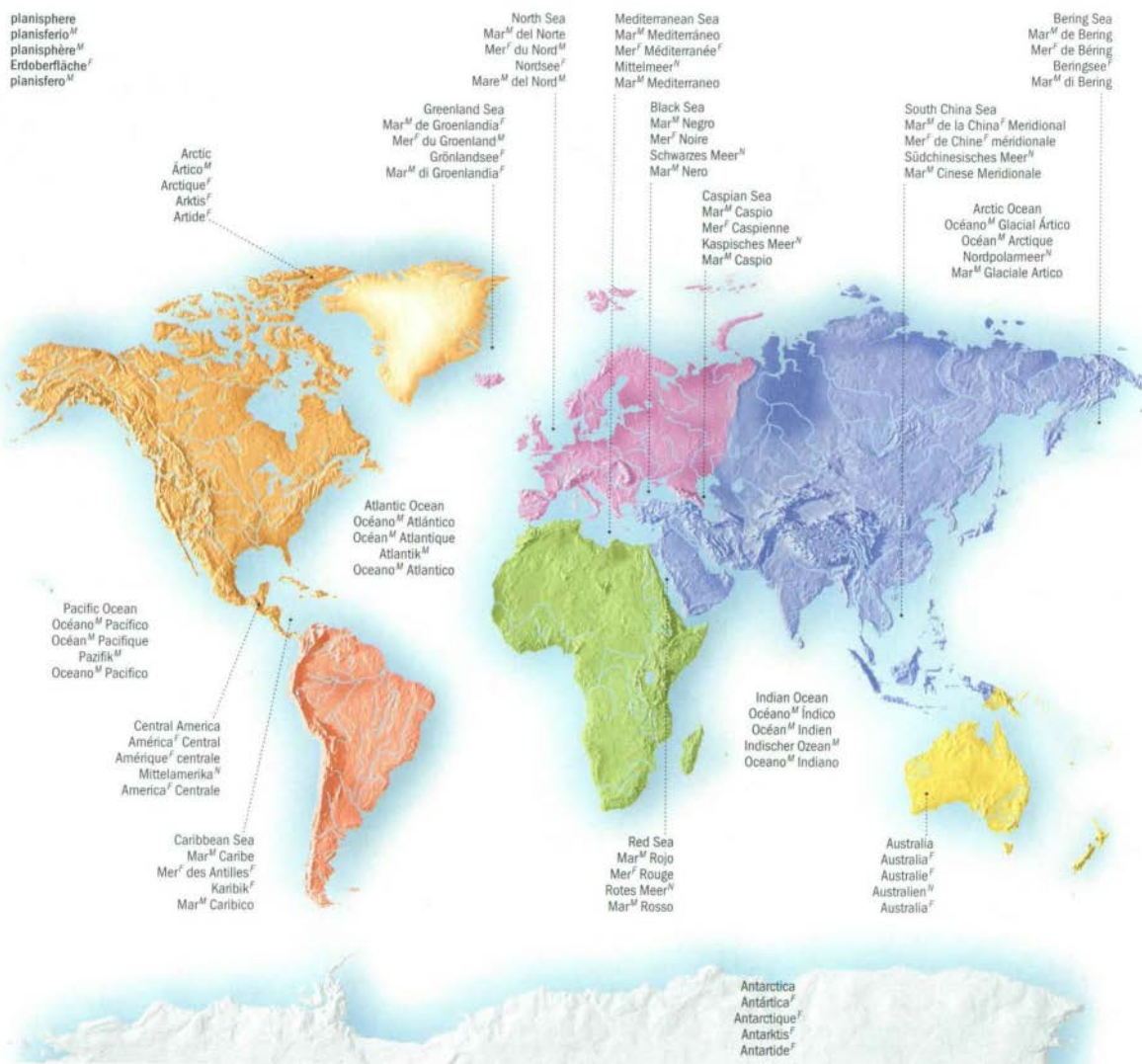

- North America
América^F del Norte
Amérique^F du Nord^M
Nordamerika^N
America^F Settentrionale
- South America
América^F del Sur
Amérique^F du Sud^M
Südamerika^N
America^F Meridionale
- Oceania
Oceania^F
Océanie^F
Ozeanien^N
Oceania^F

- Europe
Europa^F
Europe^F
Europa^N
Europa^F
- Asia
Asia^F
Asien^N
Asia^F
- Africa
África^F
Afrique^F
Afrika^N
Africa^F

- Eurasia
Eurasia^F
Eurasie^F
Eurasien^N
Eurasia^F



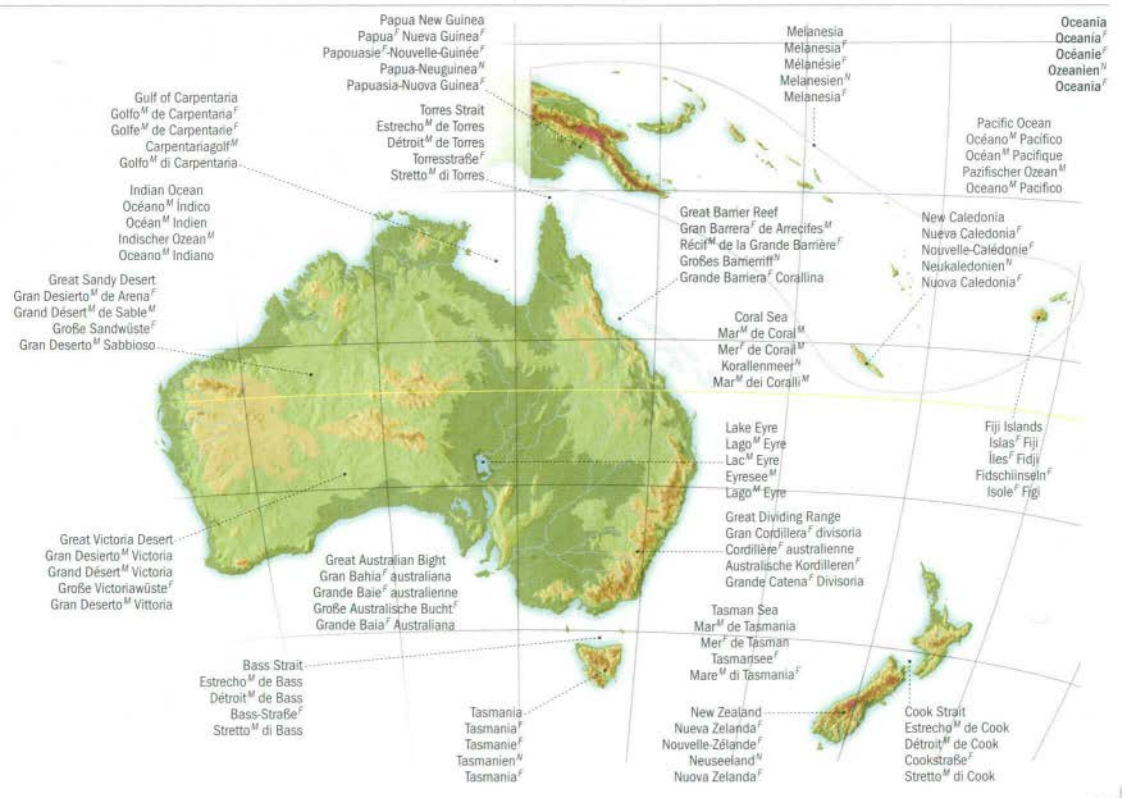
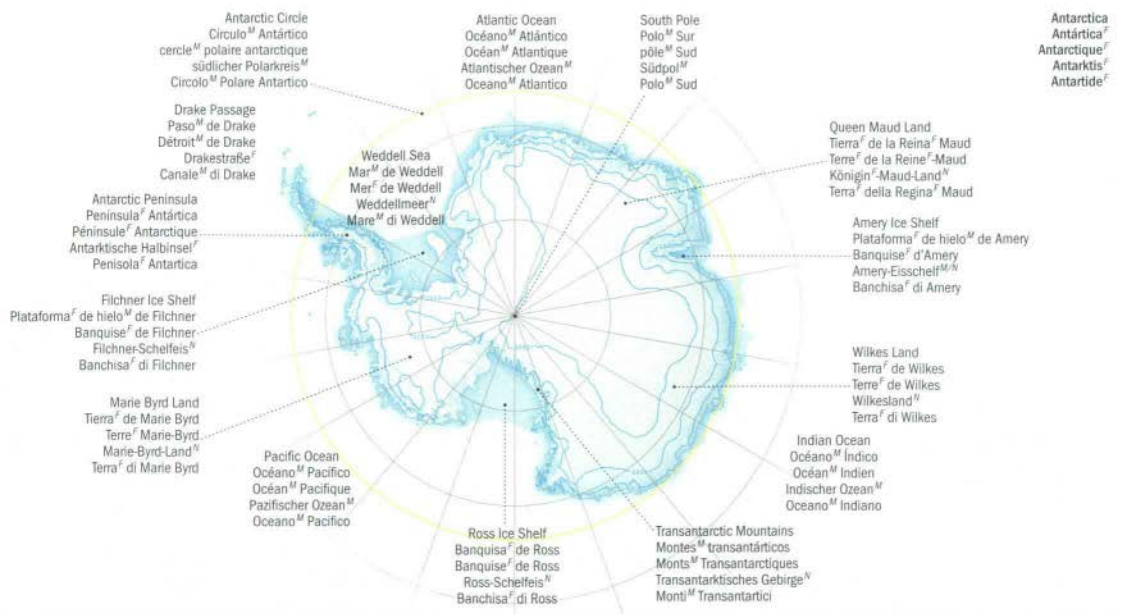

North America
 América^f del Norte
 Amérique^f du Nord^M
 Nordamerika^M
 America^f Settentrionale



South America
 América del Sur
 Amérique du Sud
 Südamerika
 America Meridionale



Europa
 Europa^F
 Europe^N
 Europa^N



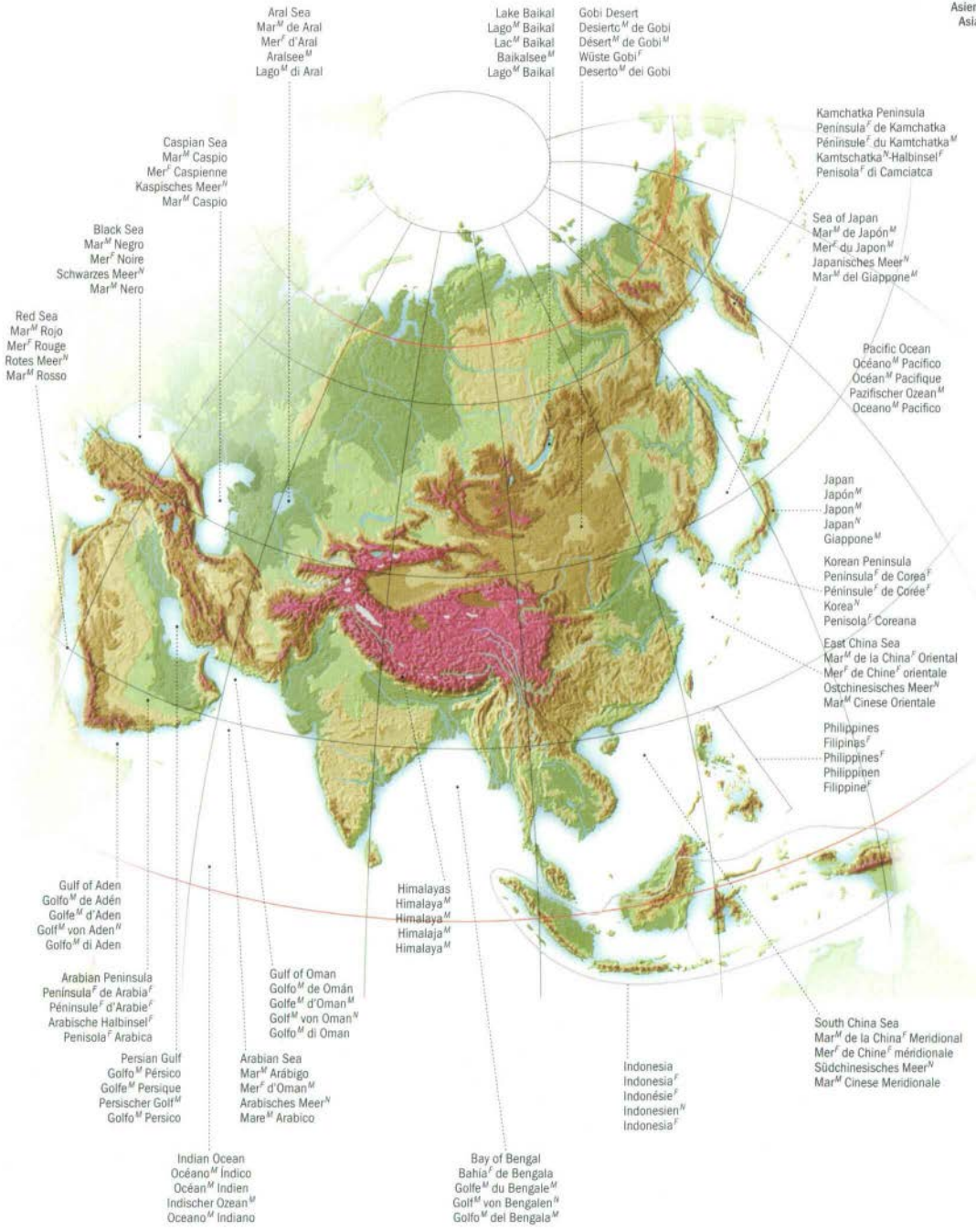

Aral Sea
Mar^M de Aral
Mer^F d'Aral
Aralsee^M
Lago^M di Aral

Lake Baikal
Lago^M Baikal
Lac^M Baikal
Baikalsee^M
Lago^M Baikal

Gobi Desert
Desierto^M de Gobi
Désert^M de Gobi^M
Wüste Gobi^F
Deserto^M del Gobi

Kamchatka Peninsula
Península^F de Kamchatka
Péninsule^F du Kamchatka
Kamtschatka^M-Halbinsel^F
Penisola^F di Camciatca

Caspian Sea
Mar^M Caspio
Mer^F Caspienne
Kaspisches Meer^N
Mar^M Caspio

Black Sea
Mar^M Negro
Mer^F Noire
Schwarzes Meer^N
Mar^M Nero

Red Sea
Mar^M Rojo
Mer^F Rouge
Rotes Meer^N
Mar^M Rosso

Sea of Japan
Mar^M de Japon^M
Mer^F du Japon^M
Japanisches Meer^N
Mar^M del Giappone^M

Pacific Ocean
Océano^M Pacífico
Océan^M Pacifique
Pazifischer Ozean^M
Oceano^M Pacifico

Japan
Japón^M
Japon^N
Japan^N
Giappone^M

Korean Peninsula
Península^F de Corea^F
Péninsule^F de Corée^F
Korea^N
Penisola^F Coreana

East China Sea
Mar^M de la China^F Oriental
Mer^F de Chine^F orientale
Ostchinesisches Meer^N
Mar^M Cinese Orientale

Philippines
Filipines^F
Philippines^F
Philippinen
Filippine^F

Gulf of Aden
Golfo^M de Adén
Golfe^M d'Adén
Golf^M von Aden^M
Golfo^M di Aden

Himalayas
Himalaya^M
Himalaya^M
Himalaja^M
Himalaya^M

Arabian Peninsula
Península^F de Arabia^F
Péninsule^F d'Arabie^F
Arabische Halbinsel^F
Penisola^F Arabica

Gulf of Oman
Golfo^M de Omán
Golfe^M d'Oman^M
Golf^M von Oman^M
Golfo^M di Oman

Persian Gulf
Golfo^M Pérsico
Golfe^M Persique
Persischer Golf^M
Golfo^M Persico

Arabian Sea
Mar^M Arábigo
Mer^F d'Oman^M
Arabisches Meer^N
Mare^M Arabico

Indonesia
Indonesia^F
Indonésie^F
Indonesien^N
Indonesia^F

South China Sea
Mar^M de la China^F Meridional
Mer^F de Chine^F méridionale
Südchinesisches Meer^N
Mar^M Cinese Meridionale

Indian Ocean
Océano^M Índico
Océan^M Indien
Indischer Ozean^M
Oceano^M Indiano

Bay of Bengal
Bahía^F de Bengala
Golfe^M du Bengale^M
Golf^M von Bengalen^N
Golfo^M del Bengata^M

Africa
 Africa^f
 Afrique^f
 Afrika^f
 Africa^f

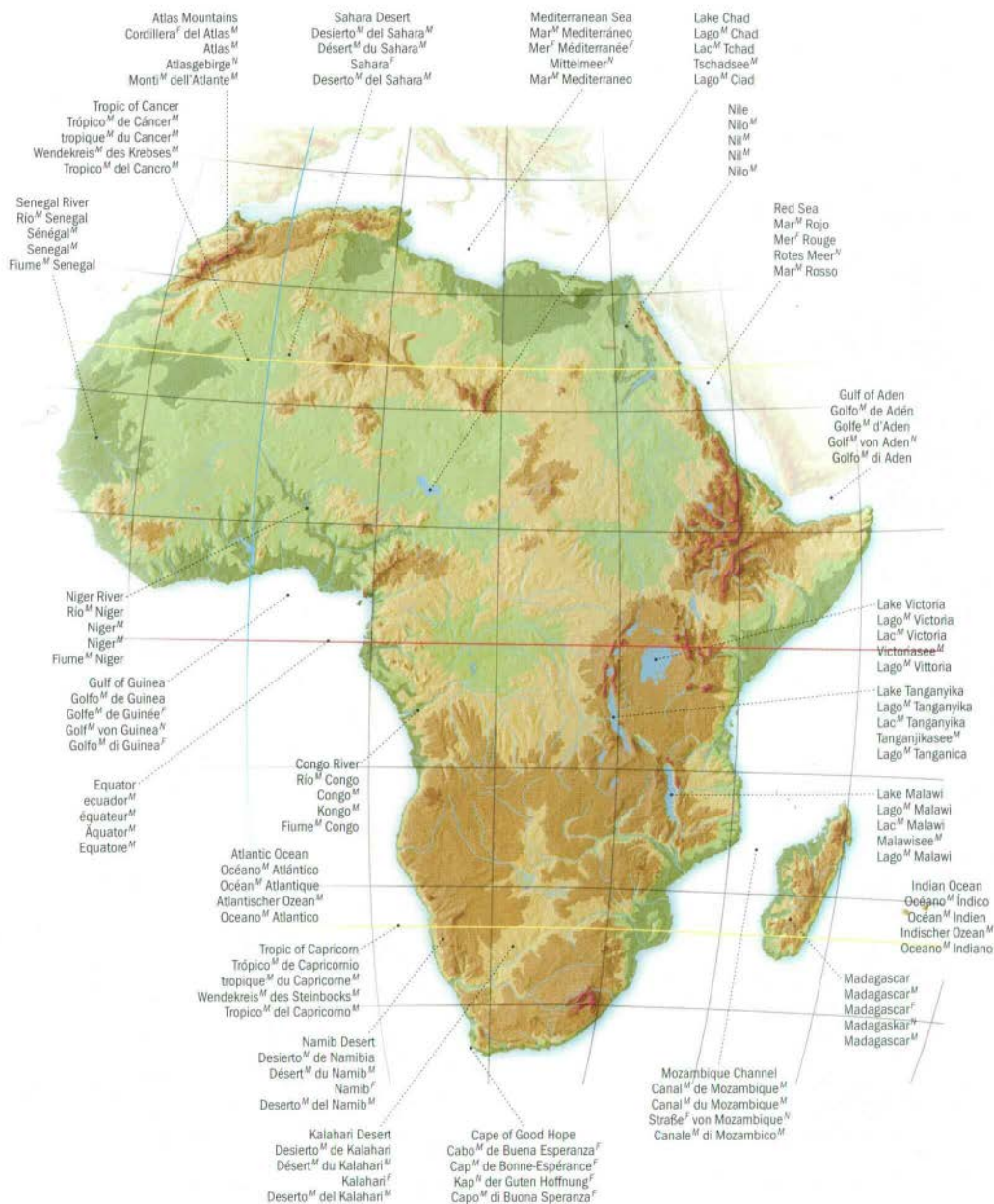

Earth coordinate system
 sistema^M de coordenadas^f terrestres
 coordonnées^f terrestres
 Koordinatensystem^M der Erdkugel^f
 sistema^M di coordinate^f terestri

North Pole
 polo^M Norte
 pôle^M Nord
 Nordpol^M
 Polo^M Nord

Arctic Circle
 Círculo^M polar ártico
 cercle^M polaire arctique
 nördlicher Polarkreis^M
 Circolo^M Polare Artico

Tropic of Cancer
 Trópico^M de Cáncer
 tropique^M du Cancer^M
 Wendekreis^M des Krebses^M
 Tropico^M del Cancro^M

Equator
 ecuador^M
 équateur^M
 Äquator^M
 Equatore^M

Tropic of Capricorn
 Trópico^M de Capricornio
 tropique^M du Capricorne^M
 Wendekreis^M des Steinbocks^M
 Tropico^M del Capricorno^M

Antarctic Circle
 Círculo^M polar antártico
 cercle^M polaire antarctique
 südlicher Polarkreis^M
 Circolo^M Polare Antartico

South Pole
 polo^M Sur
 pôle^M Sud
 Südpol^M
 Polo^M Sud

Northern hemisphere
 hemisferio^M Norte
 hémisphère^M boréal
 nördliche Halbkugel^f
 emisfero^M settentrionale

Southern hemisphere
 hemisferio^M Sur
 hémisphère^M austral
 südliche Halbkugel^f
 emisfero^M meridionale

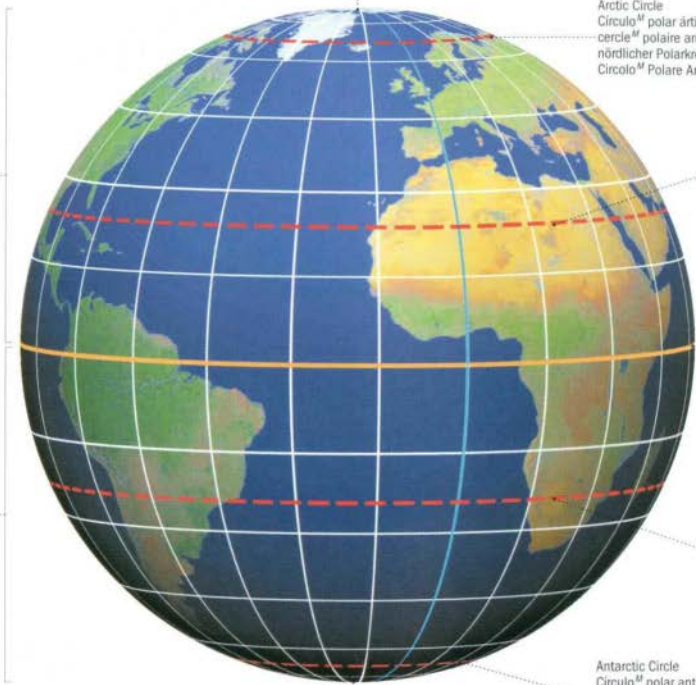

Northern hemisphere
 hemisferio^M Norte
 hémisphère^M boréal
 nördliche Hemisphäre^f
 emisfero^M settentrionale



Southern hemisphere
 hemisferio^M Sur
 hémisphère^M austral
 südliche Hemisphäre^f
 emisfero^M meridionale



Western hemisphere
 hemisferio^M occidental
 hémisphère^M occidentale
 westliche Hemisphäre^f
 emisfero^M occidentale



Eastern hemisphere
 hemisferio^M oriental
 hémisphère^M orientale
 östliche Hemisphäre^f
 emisfero^M orientale

hemispheres
 hemisferios^M
 hémisphères^M
 Hemisphären^f
 emisferi^M

grid system
sistema^M de reticula^F
divisions^F cartographiques
Gradnetz^M
reticolato^M geografico

Tropic of Cancer
 Trópico^M de Cáncer
 tropique^M du Cancer^M
 Wendekreis^M des Krebses^M
 Tropico^M del Cancro^M

Equator
 Ecuador^M
 équateur^M
 Äquator^M
 Equatore^M

Tropic of Capricorn
 Trópico^M de Capricornio
 tropique^M du Capricorne^M
 Wendekreis^M des Steinbocks^M
 Tropico^M del Capricorno^M

lines of latitude
 líneas^F de latitud^F
 latitude^F
 Breitengrade^M
 latitudine^F

Arctic Circle
 círculo^M polar ártico
 cercle^M polaire arctique
 nördlicher Polarkreis^M
 Circolo^M Polare Artico

Antarctic Circle
 Círculo^M Antártico
 cercle^M polaire antarctique
 südlicher Polarkreis^M
 Circolo^M Polare Antartico

parallel
 paralelo^M
 parallèle^M
 Breitenkreis^M
 parallelo^M

lines of longitude
 líneas^F de longitud^F
 longitude^F
 Längengrade^M
 longitudine^F

Eastern meridian
 meridiano^M oriental
 méridien^M est
 östlicher Meridian^M
 meridiano^M orientale

prime meridian
 meridiano^M principal
 méridien^M de Greenwich
 Nullmeridian^M
 meridiano^M fondamentale

Western meridian
 meridiano^M occidental
 méridien^M ouest
 westlicher Meridian^M
 meridiano^M occidentale

map projections
proyecciones^F cartográficas
projections^F cartographiques
Kartendarstellungen^F
proiezioni^F cartografiche

plane projection
 proyección^F plana
 projection^F horizontale
 Azimutalprojektion^F
 proiezione^F piana

conic projection
 proyección^F cónica
 projection^F conique
 Kegelprojektion^F
 proiezione^F conica

cylindrical projection
 proyección^F cilíndrica
 projection^F cylindrique
 Zylinderprojektion^F
 proiezione^F cilindrica

interrupted projection
 proyección^F interrumpida
 projection^F interrompue
 zerlappte Projektion^F
 proiezione^F interrotta

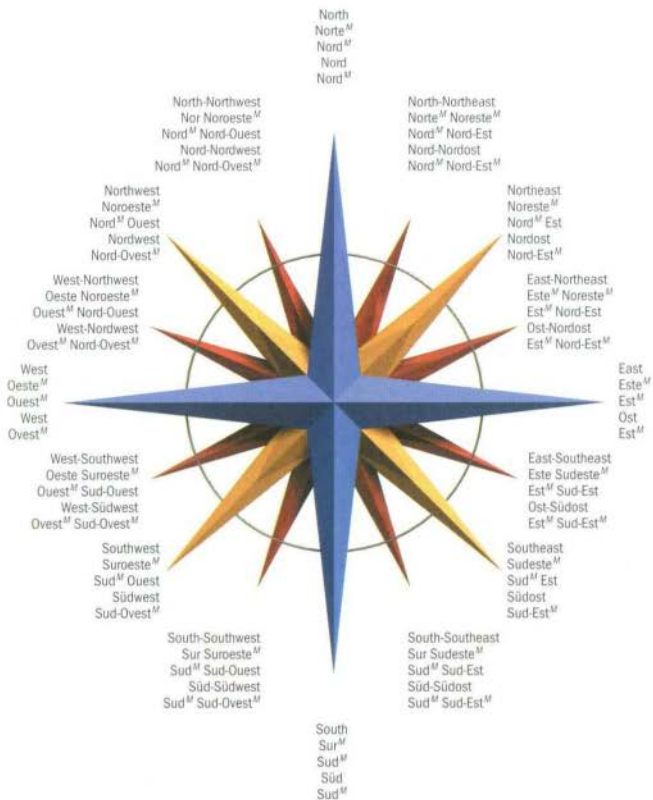

political map
mapa^M político
carte^F politique
politische Karte^F
carta^F politica



physical map
 mapa^M físico
 carte^F physique
 physische Karte^F
 carta^F fisica



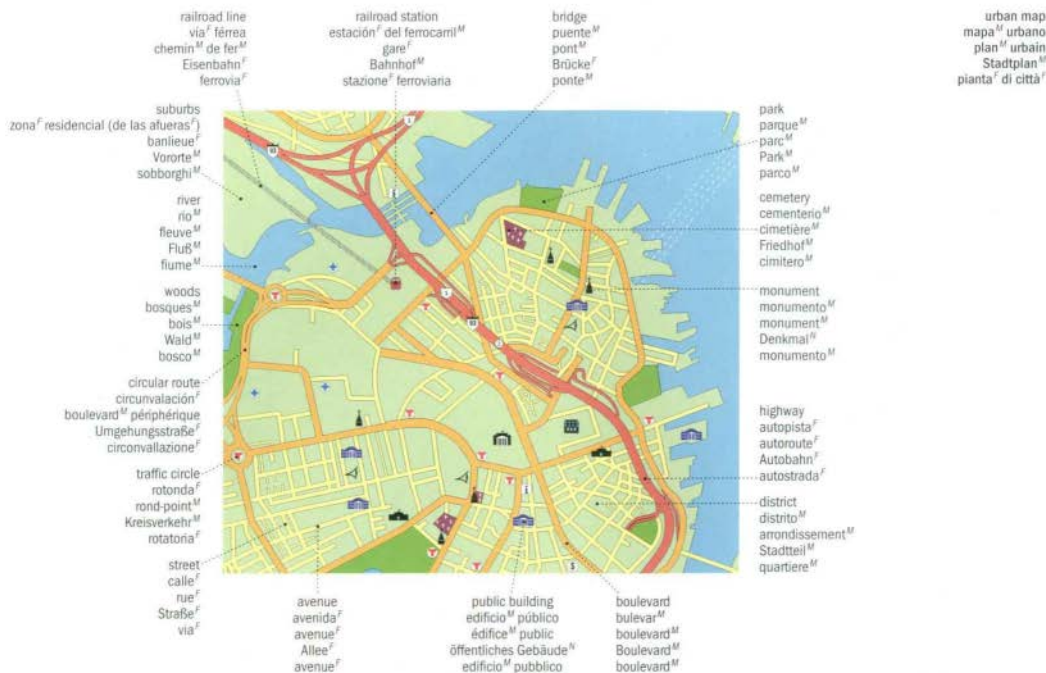

EARTH
 radar
 radar^M
 radar^M
 Radar^{M/N}
 radar^M

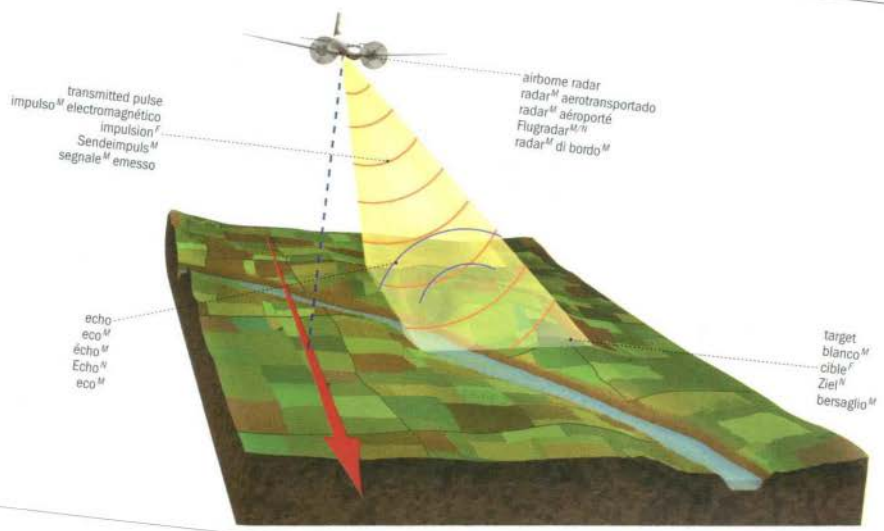

Radarsat satellite
 satellite^M Radarsat
 satellite^M Radarsat
 Radarsat^M
 satellite^M radarsat

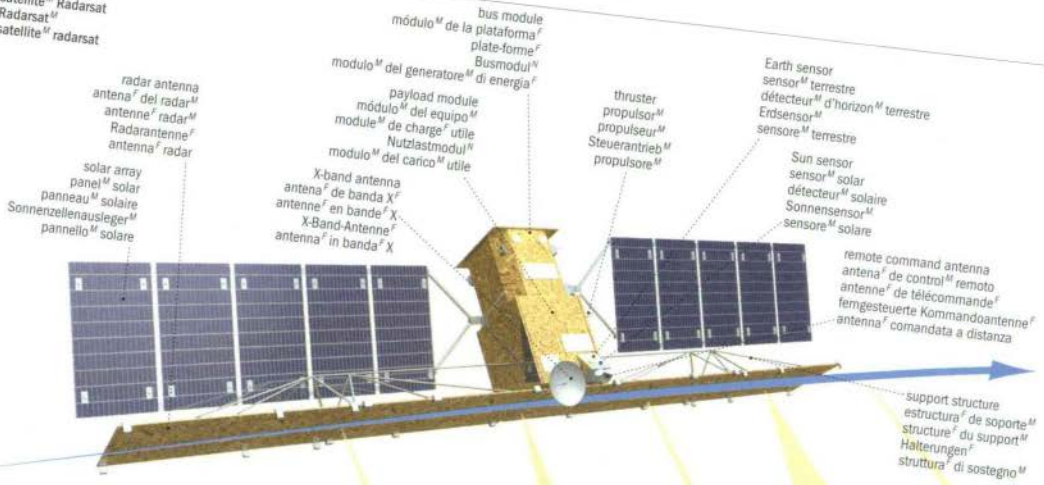

radar antenna
 antena^F del radar^M
 antenne^F radar^M
 Radarantenne^F
 antenna^F radar

solar array
 panel^M solar
 panneau^M solaire
 Sonnenzellenausleger^M
 pannello^M solare

X-band antenna
 antena^F de banda^F X^F
 antenne^F en bande^F X^F
 X-Band-Antenne^F
 antenna^F in banda^F X

remote command antenna
 antena^F de control^M remoto
 antenne^F de télécommande^F
 ferngesteuerte Kommandoantenne^F
 antenna^F comandata a distanza

support structure
 estructura^F de soporte^M
 structure^F du support^M
 Halterungen^F
 struttura^F di sostegno^M

sensor swath
 ancho^M de barrido^M del radar^M
 fauchée^F
 abgedecktes Gebiet^N
 striscia^F esplorata

radar beam
 haz^M del radar^M
 faisceau^M radar^M
 Radarstrahl^M
 fascio^M radar^M

sonar
sonar^M
sonar^M
Sonar^M
sonar^M

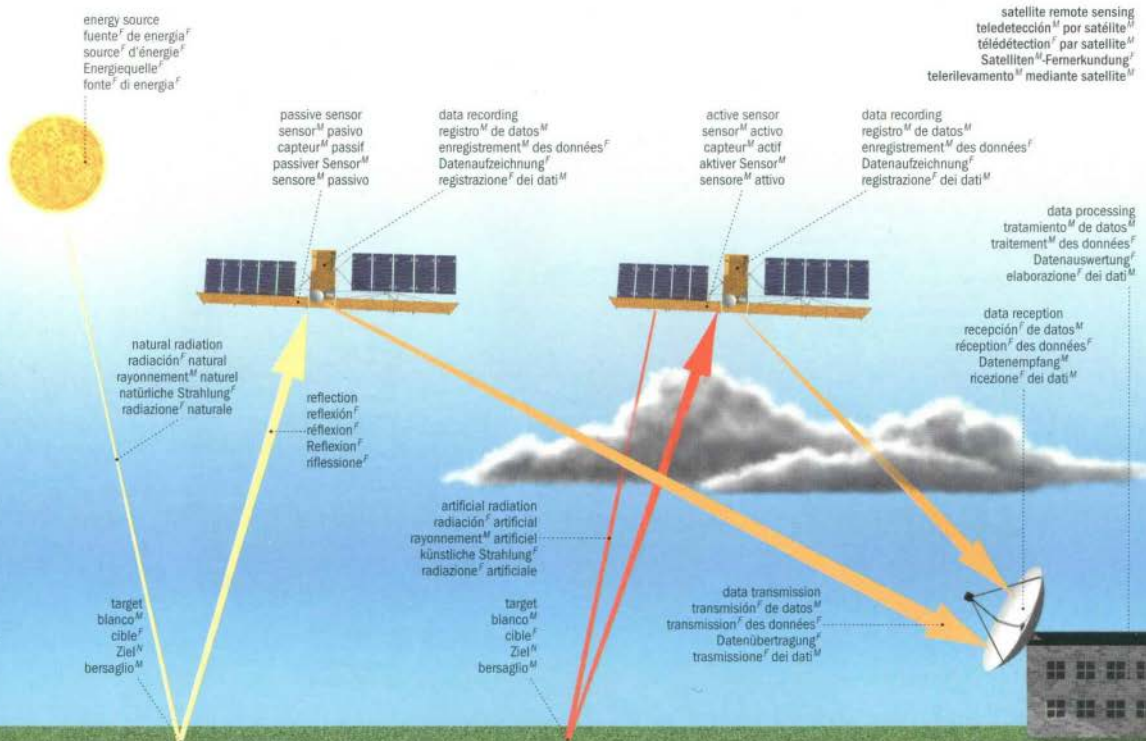
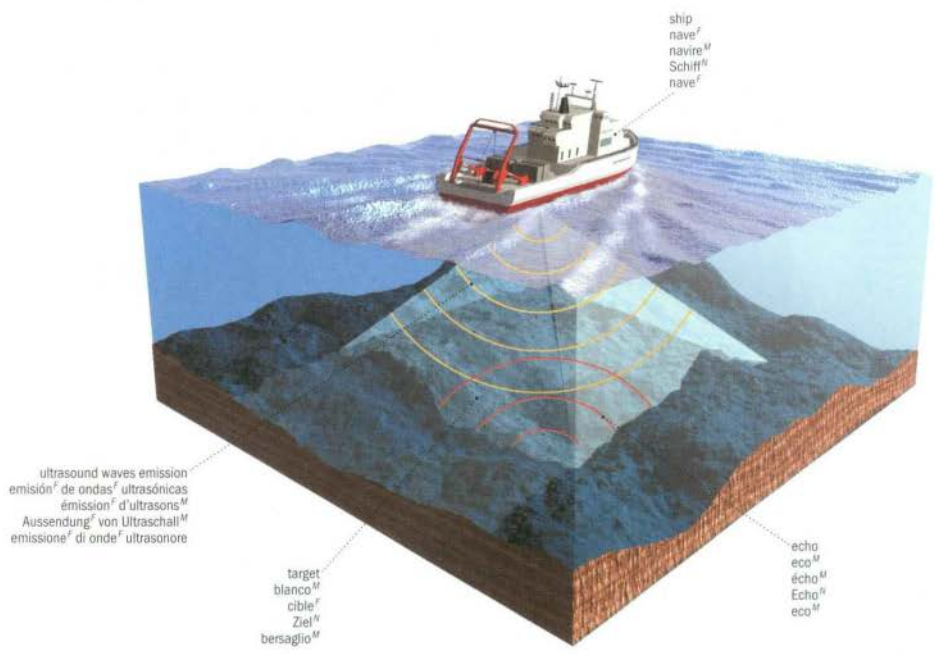

section of the Earth's crust

corte^M de la corteza^F terrestre | coupe^F de la croûte^F terrestre | Erdkruste^F im Querschnitt^M | sezione^F della crosta^F terrestre

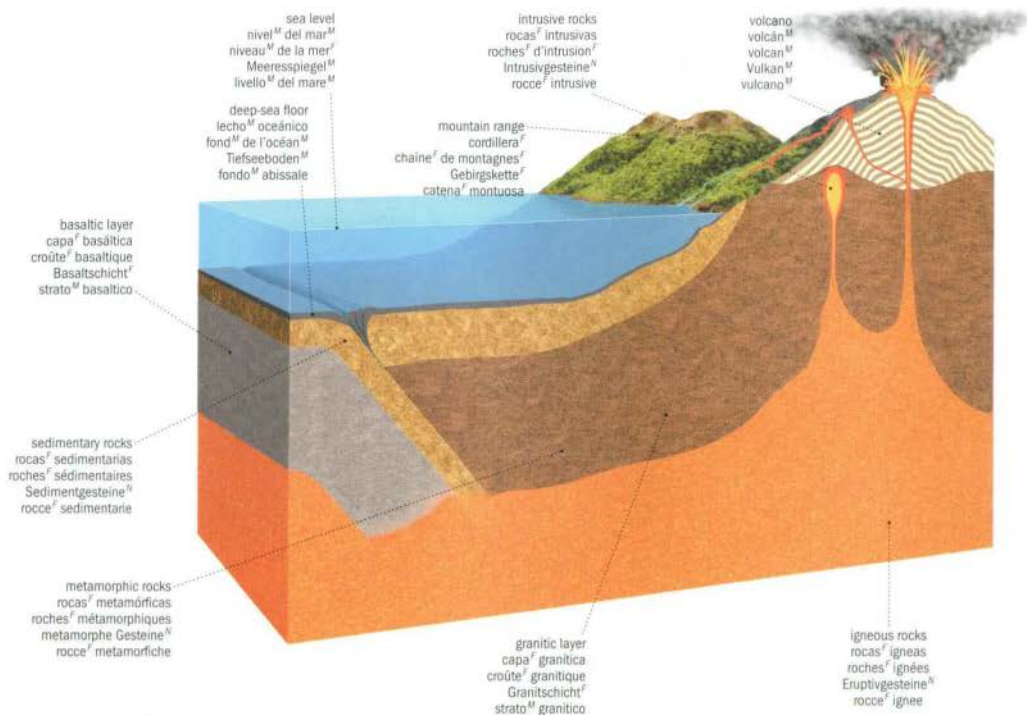

structure of the Earth

estructura^F de la Tierra^F | structure^F de la Terre^F | Erdaufbau^M | struttura^F della Terra^F

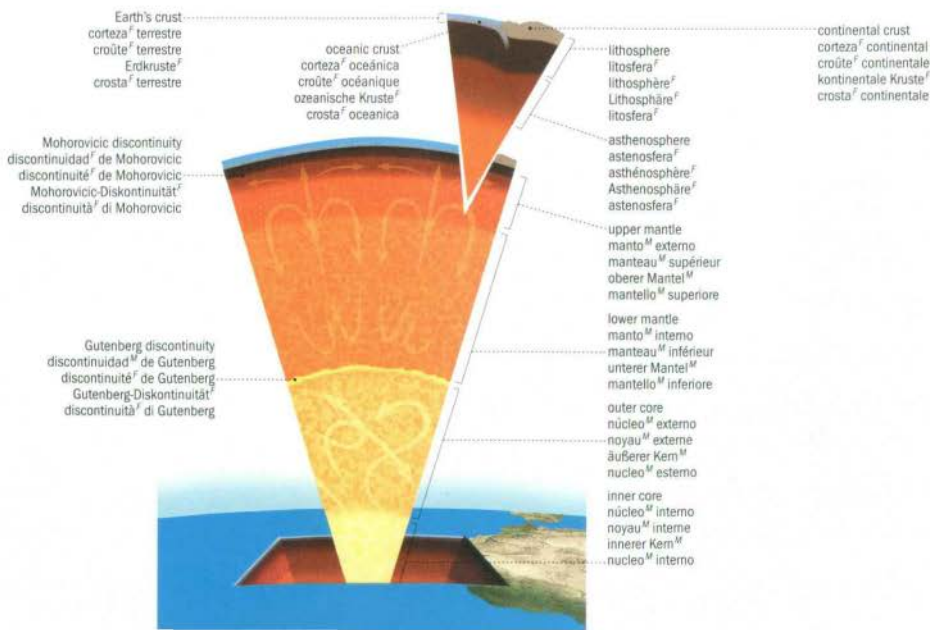

volcano

volcán^M | volcan^M | Vulkan^M | vulcano^M

volcano during eruption
volcán^M en erupción^F
volcan^M en éruption^F
Vulkan^M mit Ausbruchstätigkeit^F
vulcano^M in eruzione^F

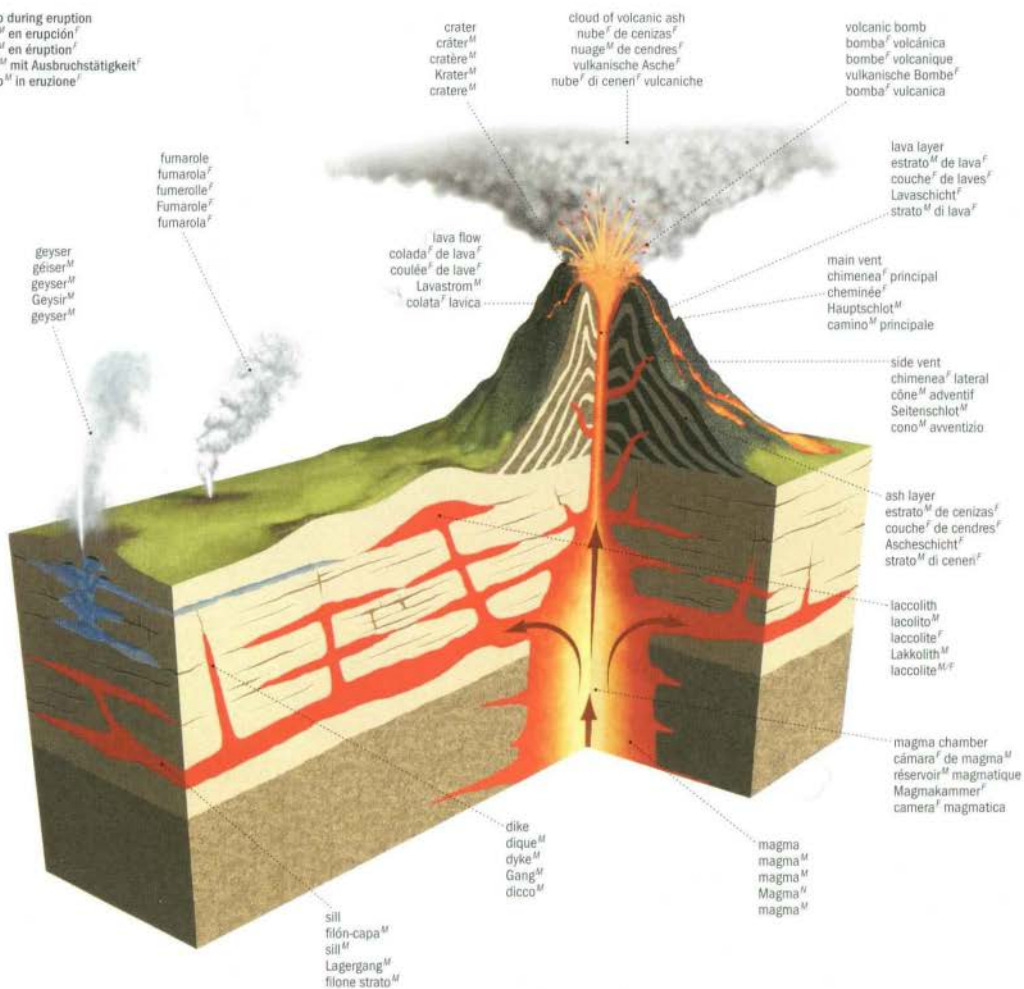

examples of volcanoes
ejemplos^M de volcanes^M
exemples^M de volcans^M
Vulkantypen^M
esempi^M di vulcani^M

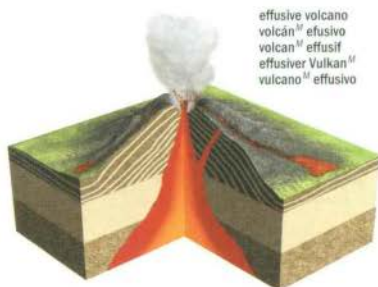
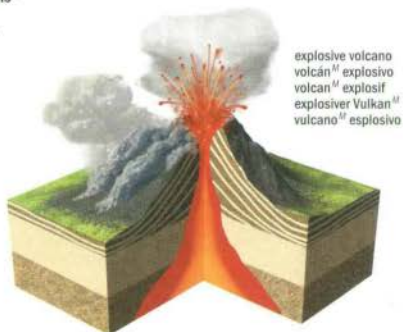

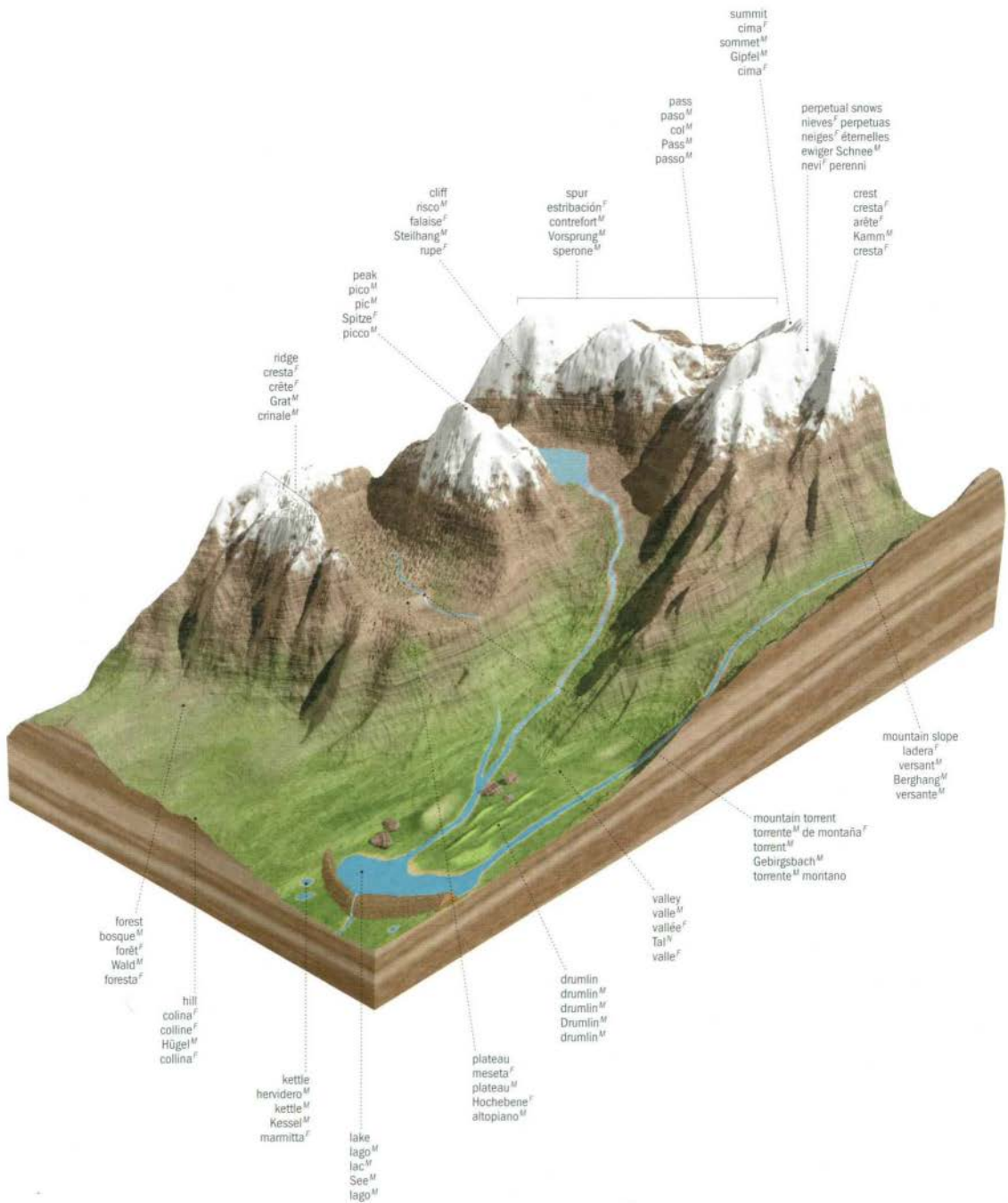

glacier

glaciar^M | glacier^M | Gletscher^M | ghiacciaio^M

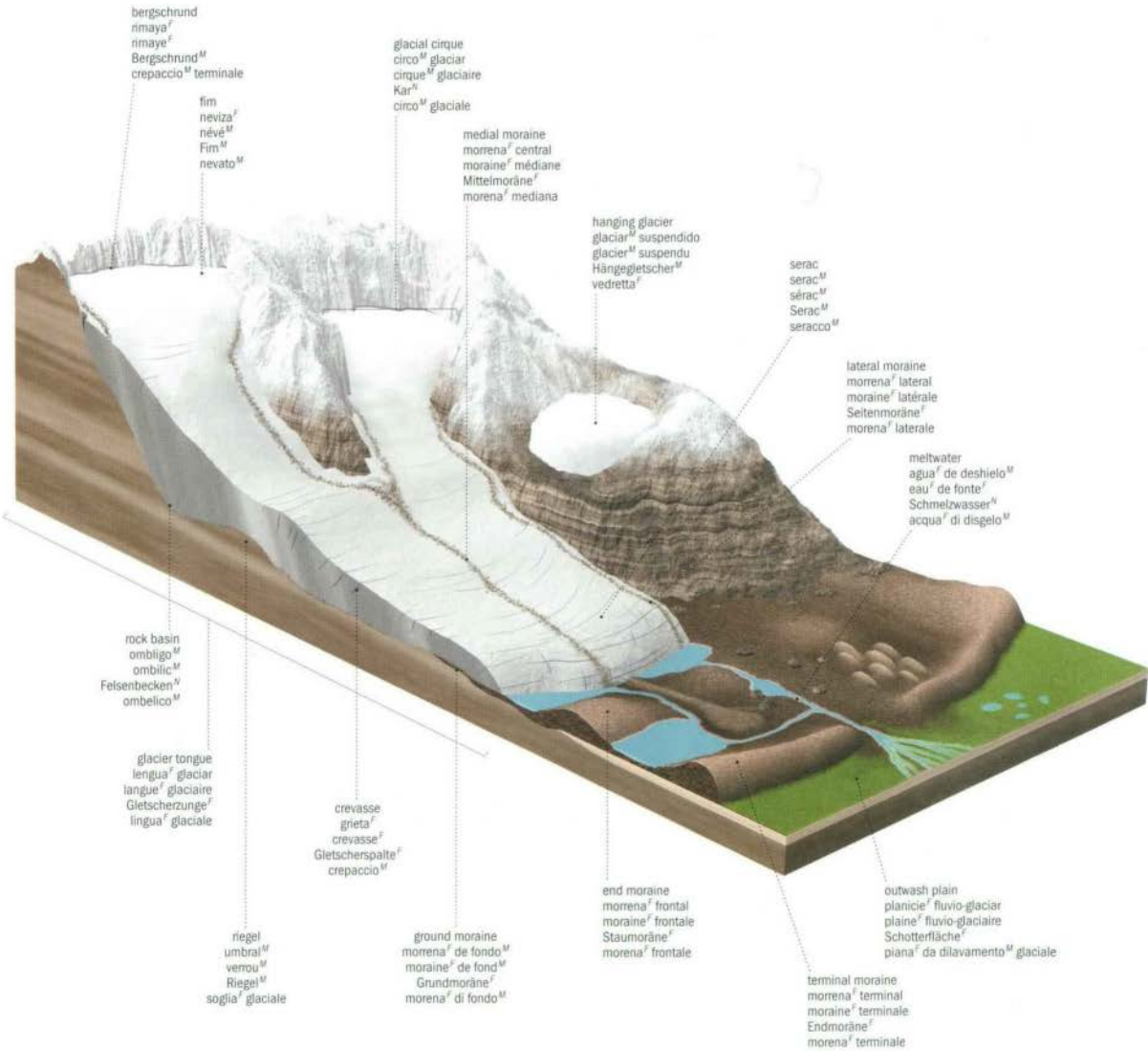

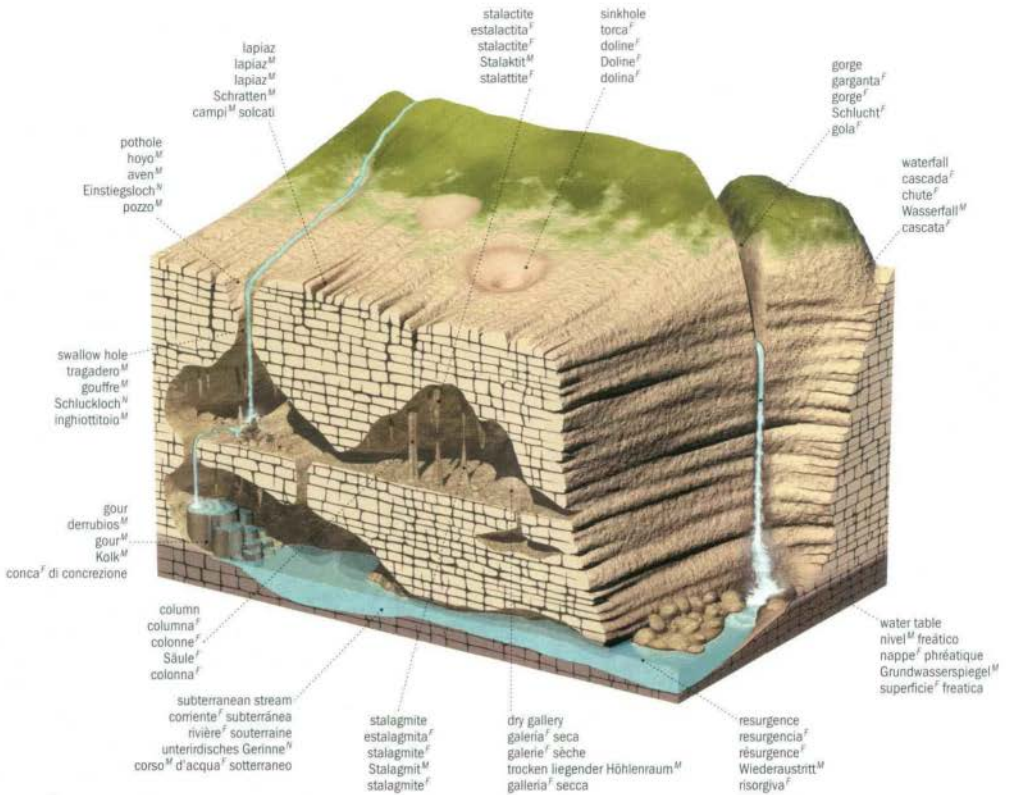

landslides

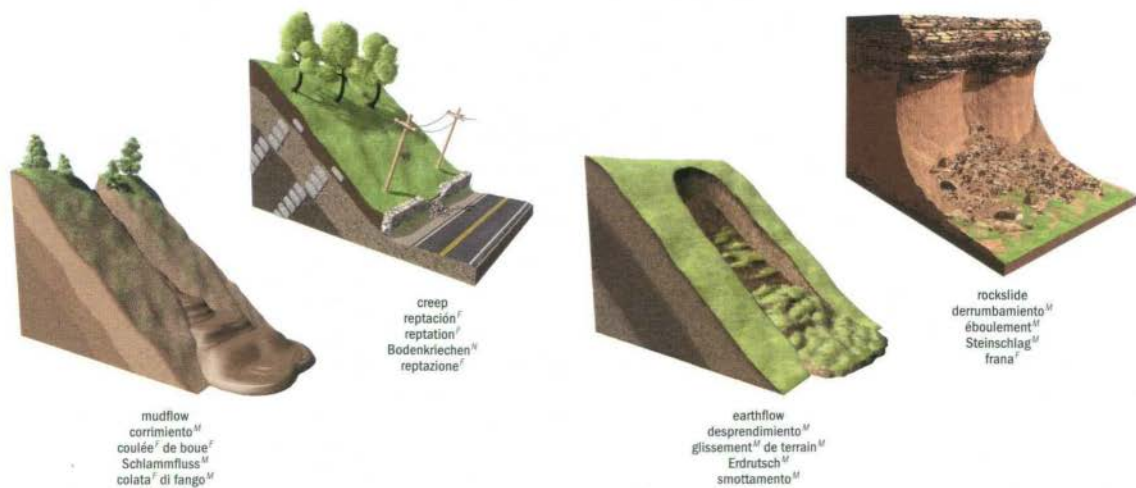
desprendimientos^M de tierras^F | mouvements^M de terrain^M | Bodenbewegungen^F | movimenti del terreno^M

watercourse

corriente^F de agua^F | cours^M d'eau^F | Flusslandschaft^F | corso^M d'acqua^F



lakes

lagos^M | lacs^M | Seen^M | laghi^M

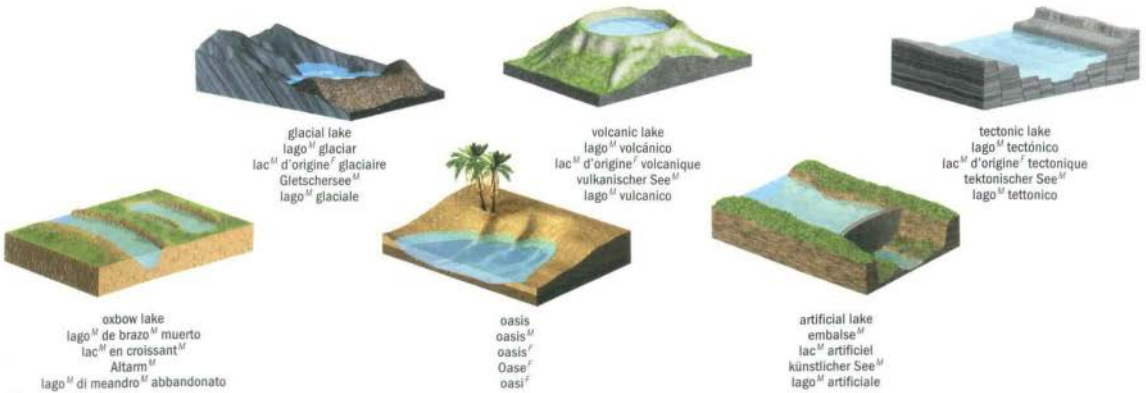

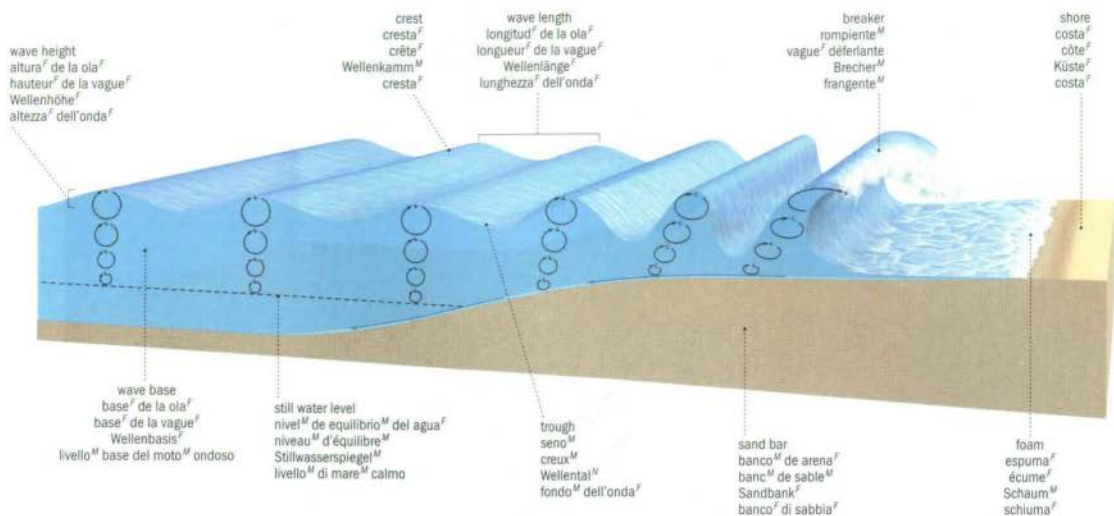

ocean floor

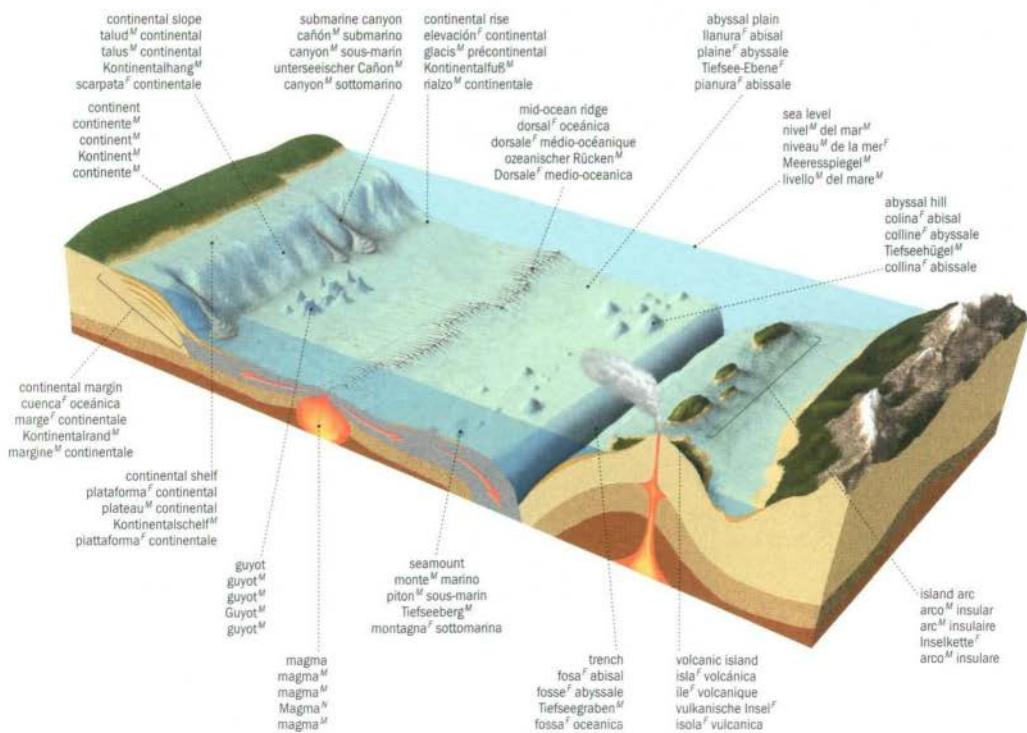

desert

desierto^M | désert^M | Wüste^F | deserto^M

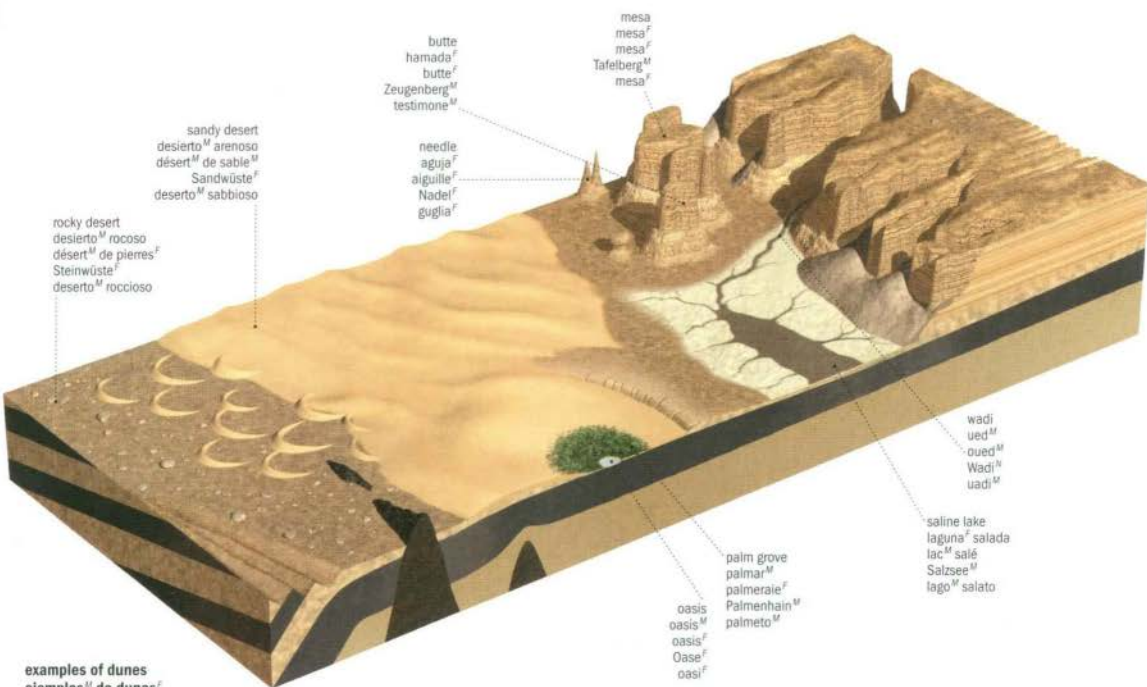

examples of dunes
ejemplos de dunas^F
exemples de dunas^F
Dünenformen^F
esempi di dune^F

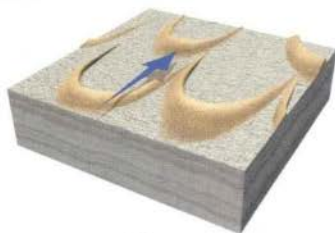

crescent dune
barjân^M
dune en croissant^M
Sicheldüne^F
barcana^F



complex dune
duna compleja
dune complexe
komplexe Düne^F
duna complessa

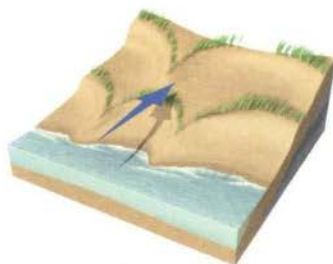

parabolic dune
duna parabólica
dune parabolique
Parabeldüne^F
duna parabolica



longitudinal dunes
dunas longitudinales
dunes longitudinales
Längsdünen^F
dune longitudinali



transverse dunes
dunas transversales
dunes transversales
Querdünen^F
dune trasversali

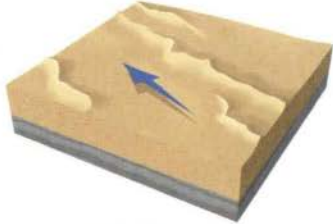

chain of dunes
cadena de dunas^F
cordon de dunes^F
Dünenzug^M
catena di dune^F

seasons of the year

estaciones^f del año^m | cycle^m des saisons^f | Jahreszeiten^f | stagioni^f dell'anno^m

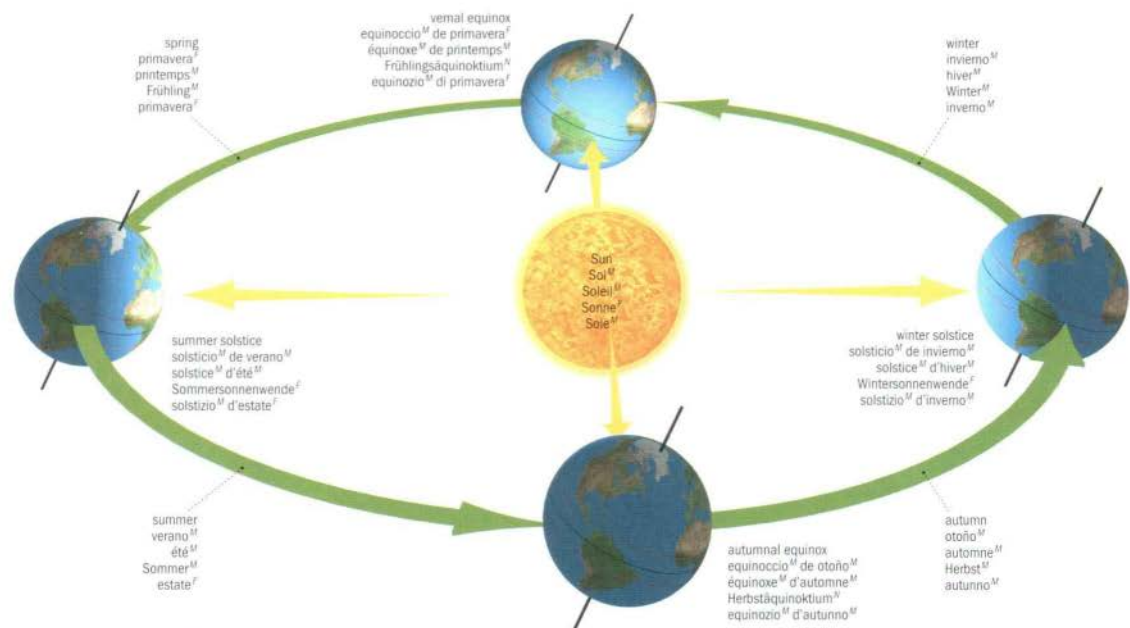

meteorological forecast

previsión^f meteorológica | prévision^f météorologique | Wettervorhersage^f | previsioni^f meteorologiche

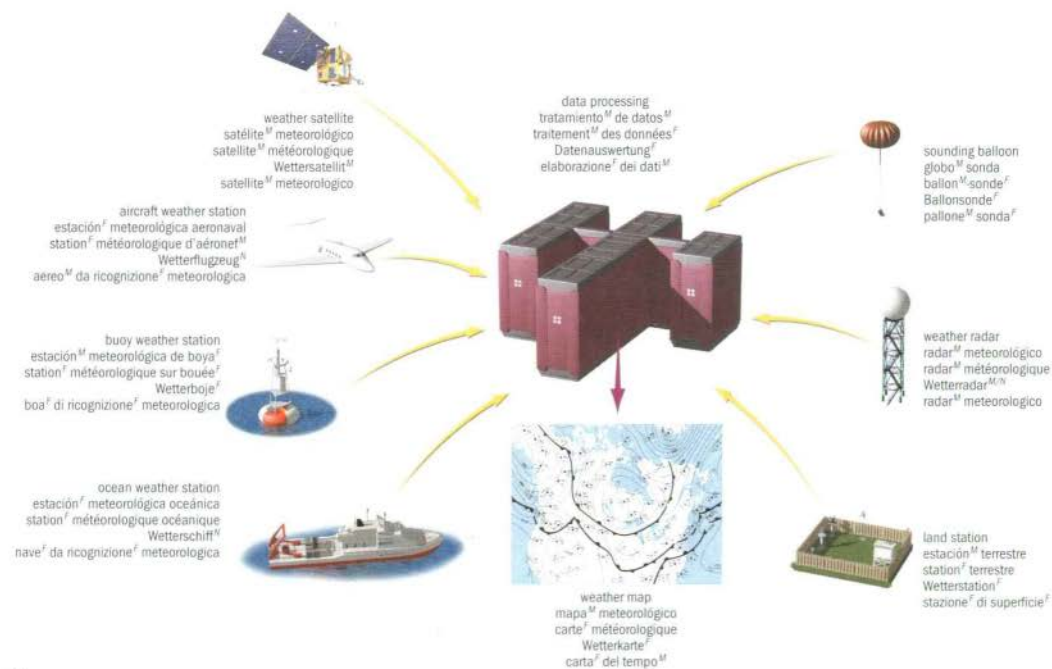

wind direction and speed
 dirección^F y velocidad^M del viento^M
 direction^F et force^F du vent^M
 Windrichtung^F und Windgeschwindigkeit^F
 direzione^F e forza^F del vento^M

barometric pressure
 presión^F barométrica
 pression^F barométrique
 Luftdruck^M
 pressione^F atmosferica

isobar
 isobara^F
 isobare^F
 isobare^F
 isobara^F

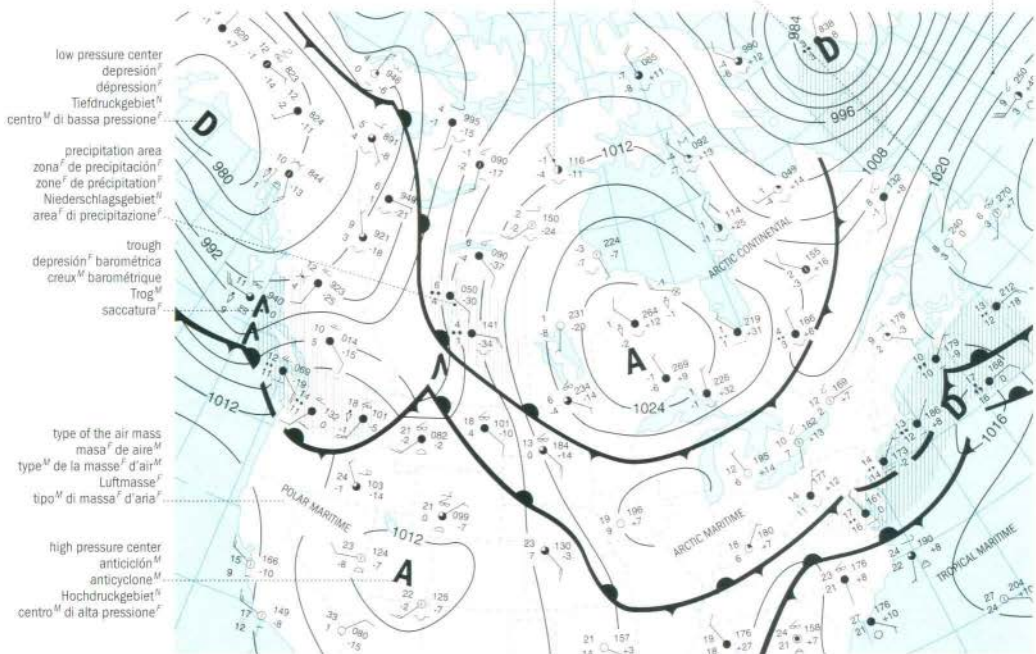

station model

modelo^M de estación^F | disposition^F des informations^F d'une station^F | Stationsmodell^M | modello^M di stazione^F

type of high cloud
 tipo^M de nube^M alta
 type^M de nuage^M élevé
 Art^F der hohen Wolken^F
 tipo^M di nube^F alta

wind speed
 velocidad^F del viento^M
 force^F du vent^M
 Windgeschwindigkeit^F
 forza^F del vento^M

air temperature
 temperatura^F ambiente
 température^F de l'air^M
 Lufttemperatur^F
 temperatura^F dell'aria^M

wind direction
 dirección^M del viento^M
 direction^F du vent^M
 Windrichtung^F
 direzione^F del vento^M

present state of weather
 estado^M actual del tempo^M
 état^M présent du temps^F
 gegenwärtige Wetterlage^F
 stato^M presente del tempo^M

temperature of dew point
 temperatura^F del punto^M de rocío^M
 température^F du point^M de rosée^F
 Taupunkttemperatur^F
 temperatura^F di rugiada^F

type of low cloud
 tipo^M de nube^M baja
 type^M de nuage^M bas
 Art^F der tiefen Wolken^F
 tipo^M di nube^F bassa

type of middle cloud
 tipo^M de nube^M media
 type^M de nuage^M moyen
 Art^F der mittelhohen Wolken^F
 tipo^M di nube^F media

station circle
 círculo^M de la estación^F
 cercle^M de la station^F
 Stationskreis^M
 cerchio^M di stazione^F

sea-level pressure
 presión^F barométrica a nivel^M del mar^M
 pression^F au niveau^M de la mer^F
 Luftdruck^M in Meereshöhe^F
 pressione^F a livello^M del mare^M

sky coverage
 proporción^F de nubes^F
 nébulosité^F
 Himmelsbedeckung^F
 copertura^F del cielo^M

barometric tendency
 tendencia^F barométrica
 tendance^F barométrique
 Drucktendenz^F
 tendenza^F barometrica

pressure change
 cambio^F de presión^F
 évolution^F de la pression^F
 Luftdruckänderung^F
 variazione^F di pressione^F

meteorological station

estación^f meteorológica | station^f météorologique | Wetterstation^f | stazione^f meteorologica



meteorological measuring instruments

instrumentos^M de medición^f meteorológica | instruments^M de mesure^f météorologique | meteorologische Messinstrumente^M | strumenti^M di misurazione^f meteorologica

measurement of sunshine medida^f de la insolación^f mesure^f de l'ensoleillement^M Messung^f der Sonneneinstrahlung^f misurazione^f della luce^f solare



measurement of sky radiation medida^f de radiación^f del cielo^M mesure^f du rayonnement^M du ciel^M Messung^f der Himmelsstrahlung^f misurazione^f delle radiazioni^f solari



polar-orbiting satellite
satélite^M de órbita^f polar
satellite^M à défilement^M
polar umlaufender Satellit^M
satellite^M in orbita^f polare

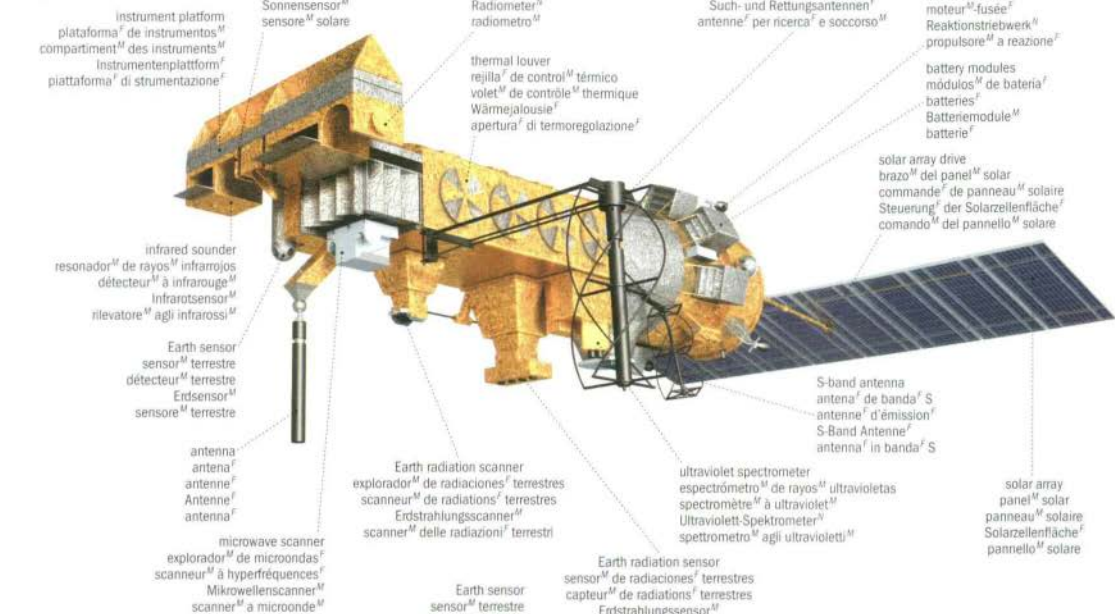

geostationary satellite
satélite^M geostacionario
satellite^M géostationnaire
geostationärer Satellit^M
satellite^M geostazionario

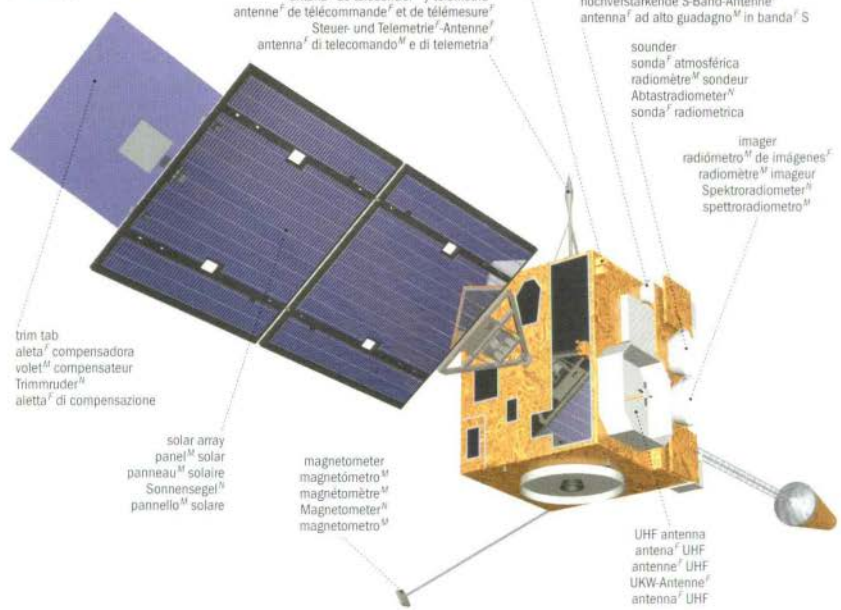

satellite orbits
órbita^f de los satélites^M
orbite^f des satellites^M
Umlaufbahn^f der Satelliten^M
orbita^f dei satelliti^M



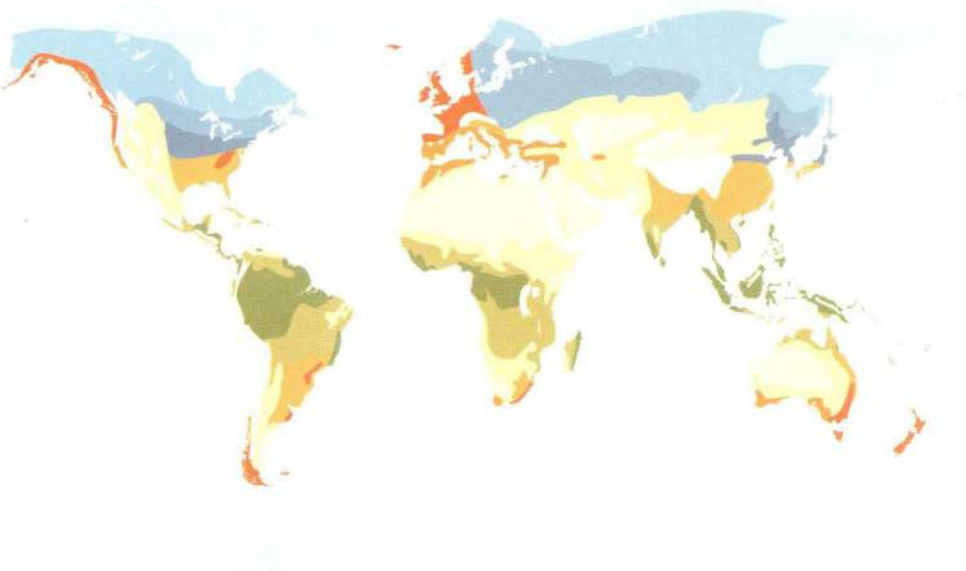

tropical climates
climas^M tropicales
climats^M tropicaux
tropische Klimate^M
climi^M tropicali

tropical rain forest
tropical^M lluvioso
tropical humide
tropischer Regenwald^M
tropicale della foresta^F pluviale

tropical wet-and-dry (savanna)
tropical^M húmedo y seco (sabana)^F
tropical humide et sec (savane)^F
tropisch feucht und trocken (Savanne)^F
tropicale umido e secco (savana)^F

dry climates
climas^M áridos
climats^M arides
Trockenklimate^M
climi^M aridi

steppe
estepario
steppe^F
Steppe^F
steppico^M

desert
desértico
désert^M
Wüste^F
desertico^M

cold temperate climates
climas^M templados fríos
climats^M tempérés froids
kaltgemäßigte Klimate^M
climi^M temperati freddi

humid continental - hot summer
continental^M húmedo - verano^M tórrido
continental humide, à été^M chaud
feucht-kontinental - heißer Sommer^M
continentale umido - estate^F torrida

humid continental - warm summer
continental^M húmedo - verano^M fresco
continental humide, à été^M frais
feucht-kontinental - warmer Sommer^M
continentale umido - estate^F calda

subarctic
subártico^M
subarctique
subarktisch
subartico

warm temperate climates
climas^M templados cálidos
climats^M tempérés chauds
warmgemäßigte Klimate^M
climi^M temperati caldi

humid subtropical
subtropical húmedo
subtropical humide
feuchte Subtropen
subtropicale umido

Mediterranean subtropical
subtropical mediterráneo
méditerranéen
mediterrane Subtropen
subtropicale mediterraneo

marine
marítimo
océanique
maritim
marino

polar climates
climas^M polares
climats^M polaires
Polarklimate^M
climi^M polari

polar tundra
tundra^F
toundra^F
Polartundra^F
della tundra^F polare

polar ice cap
hielos^M perpetuos
calotte^F glaciaire
Eiskappe^F
della calotta^F polare

highland climates
climas^M de alta montaña^F
climats^M de montagne^F
Hochlandklimate^M
climi^M di montagna^F

highland
climas^M de montaña^F
climats^M de montagne^F
Hochgebirge^F
di montagna^F

clouds

nubes^f | nuages^M | Wolken^f | nuvole^f

high clouds
nubes^f altas
nuages^M de haute altitude^f
hohe Wolken^f
nubi^f alte

cirrostratus
cirrostratos^M
cimo-stratus^M
Zirrostratus^M
cirrostrato^M

cirrocumulus
cirocumulos^M
cimo-cumulus^M
Zirocumulus^M
cirocumulo^M

cirrus^M
cirrus^M
Zirrus^M
cimo^M

middle clouds
nubes^f medias
nuages^M de moyenne altitude^f
mittelhohe Wolken^f
nubi^f medie

altostratus
altostratos^M
alto-stratus^M
Altostratus^M
altostrato^M
altocumulus
altocúmulos^M
alto-cumulus^M
Altocumulus^M
altocumulo^M

low clouds
nubes^f bajas
nuages^M de basse altitude^f
tiefe Wolken^f
nubi^f basse

stratocumulus
estrato-cúmulos^M
strato-cumulus^M
Stratokumulus^M
stratocumulo^M
nimbostratus
nimbostratos^M
nimbo-stratus^M
Nimbostratus^M
nembostrato^M

cumulus
cúmulos^M
cumulus^M
Kumulus^M
cumulo^M
stratus
estratos^M
stratus^M
Stratus^M
strato^M

clouds of vertical development
nubes^f de desarrollo^M vertical
nuages^M à développement^M vertical
Quellwolken^f
nubi^f a sviluppo^M verticale

cumulonimbus
cumulonimbos^M
cumulo-nimbus^M
Kumulonimbus^M
cumulonembo^M

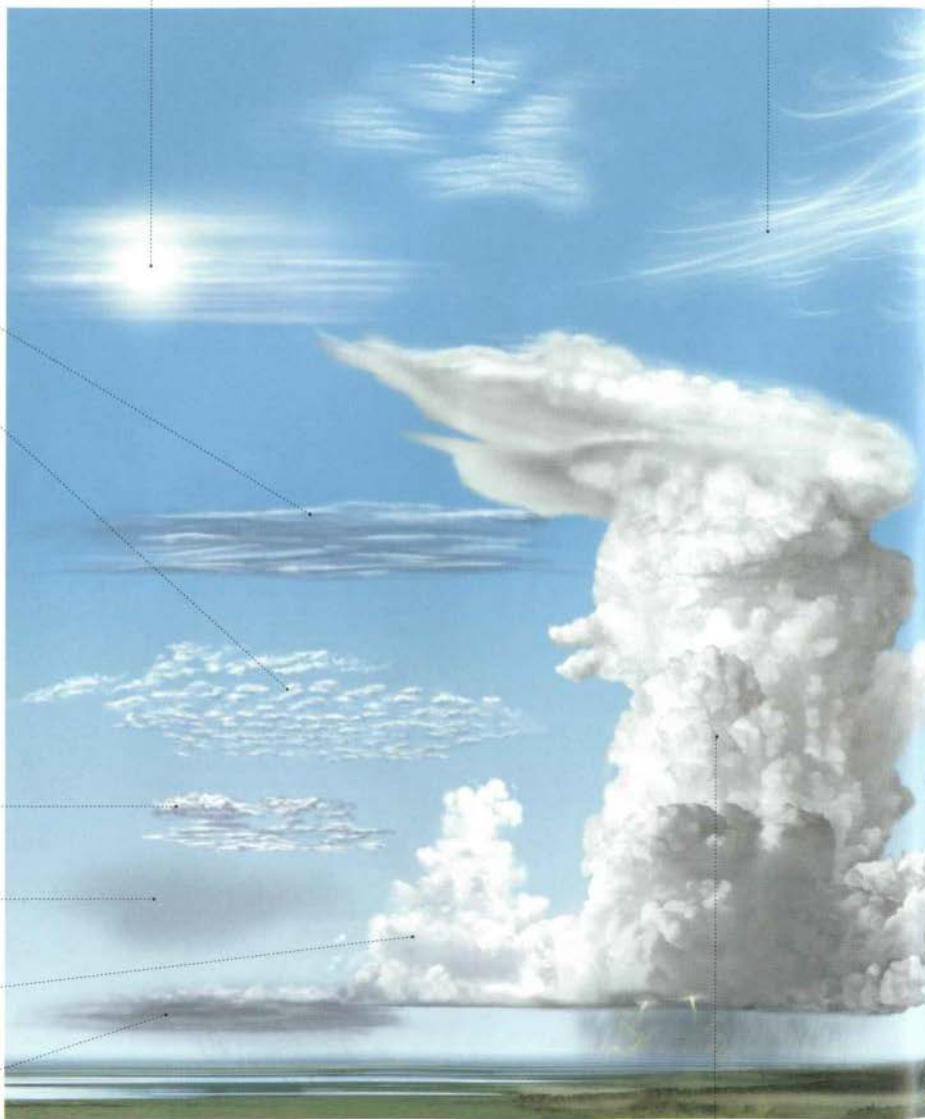



waterspout
tromba^F marina
trombe^F marine
Wasserhose^F
tromba^F marina

wall cloud
muro^M de nubes^F
mur^M de nuages^M
Gewitterwolken^F
parete^F di nuvole^F

funnel cloud
nube^F en forma^F de embudo^M
nuage^M en entonnoir^M
Wolkentrichter^M
nube^F a proboscide^F



debris
detritos^M
buisson^M
aufgewirbelter Staub^M
detriti^M

tornado
tornado^M
tomade^F
Tornado^M
tornado^M

tropical cyclone

ciclón^M tropical | cyclone^M tropical | tropischer Wirbelsturm^M | ciclone^M tropicale

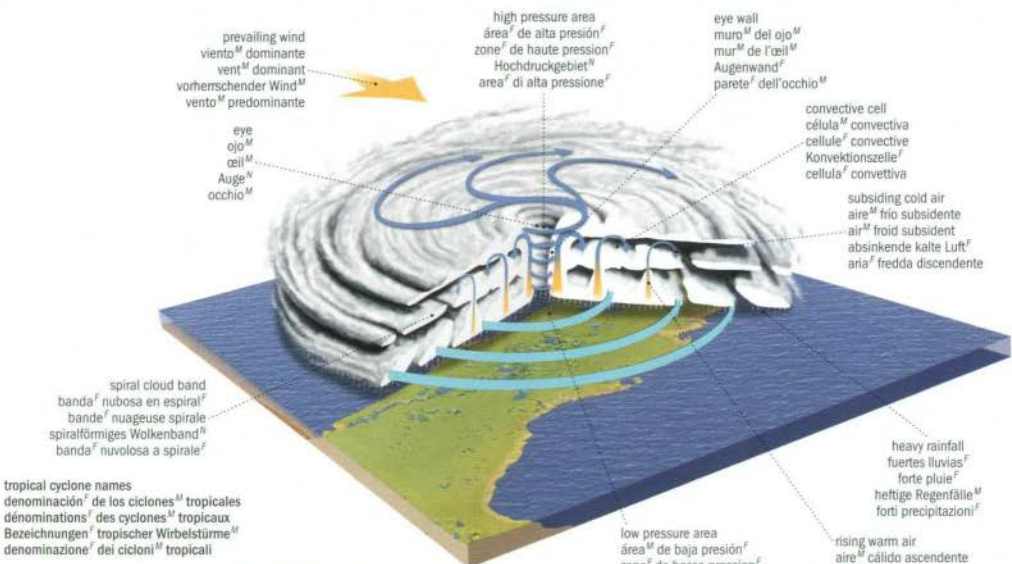

tropical cyclone names
denominación^F de los ciclones^M tropicales
dénominations^M des cyclones^M tropicaux
Bezeichnungen^F tropischer Wirbelstürme^M
denominazione^F dei cicloni^M tropicali

hurricane
huracán^M
ouragan^M
Hurikan^M
uragano^M

Equator
ecuador^M
équateur^M
Àquator^M
Equatore^M

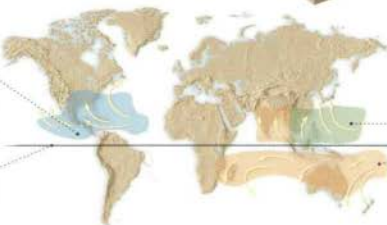

typhoon
tifón^M
typhon^M
Taifun^M
Tifone^M

cyclone
ciclón^M
cyclone^M
Wirbelsturm^M
ciclone^M

precipitation

precipitaciones^f | précipitations^f | Niederschläge^M | precipitazioni^f

rain forms
formas^f de lluvia^f
formes^f de pluie^f
Regenarten^f
tipologie^f di pioggia^f

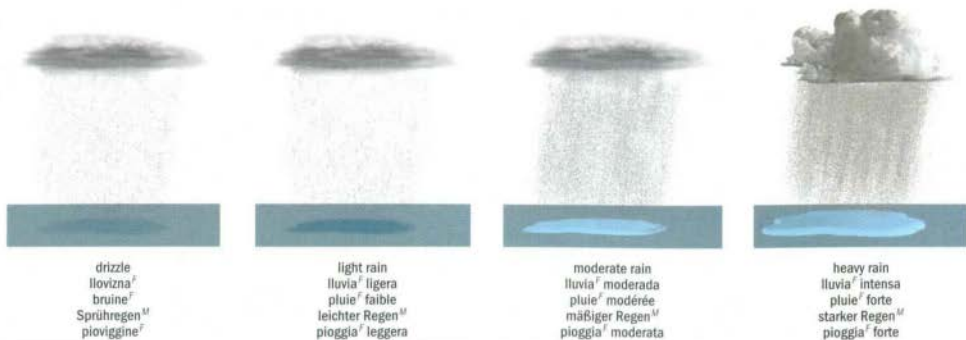

drizzle
llovizna^f
bruine^f
Sprühregen^M
piovigginie^f

light rain
lluvia^f ligera
pluie^f faible
leichter Regen^M
pioggia^f leggera

moderate rain
lluvia^f moderada
pluie^f modérée
mäßiger Regen^M
pioggia^f moderata

heavy rain
lluvia^f intensa
pluie^f forte
starker Regen^M
pioggia^f forte

winter precipitation
precipitaciones^f hivernales
précipitations^f hivernales
Winterniederschläge^M
precipitazioni^f invernali

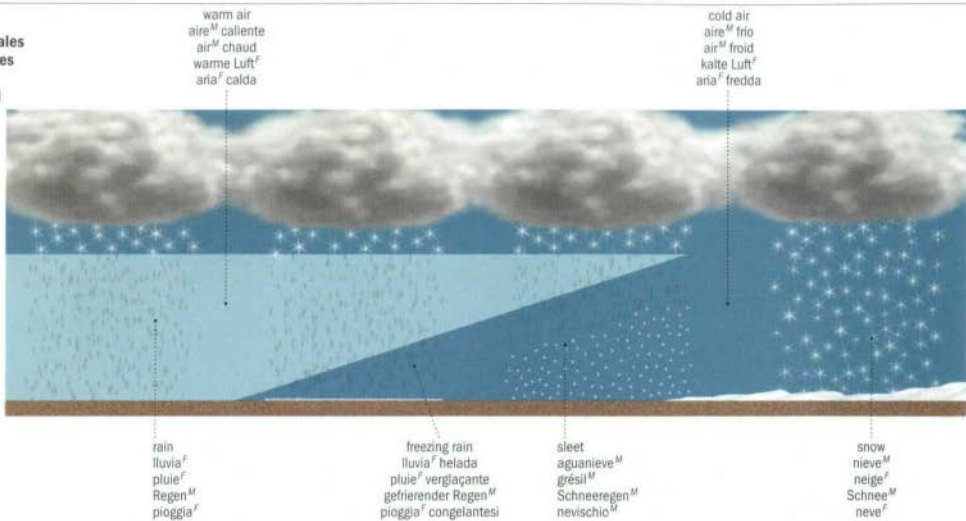

warm air
aire^M caliente
air^M chaud
warme Luft^f
aria^f calda

cold air
aire^M frío
air^M froid
kalte Luft^f
aria^f fredda

rain
lluvia^f
pluie^f
Regen^M
pioggia^f

freezing rain
lluvia^f helada
pluie^f verglaçante
gefrierender Regen^M
pioggia^f congelantesi

sleet
aguanieve^M
grésil^M
Schneeregen^M
nevischio^M

snow
nieve^M
neige^f
Schnee^M
neve^f

snow crystals
cristales^M de nieve^f
cristaux^M de neige^f
Schneekristalle^M
cristalli^M di neve^f

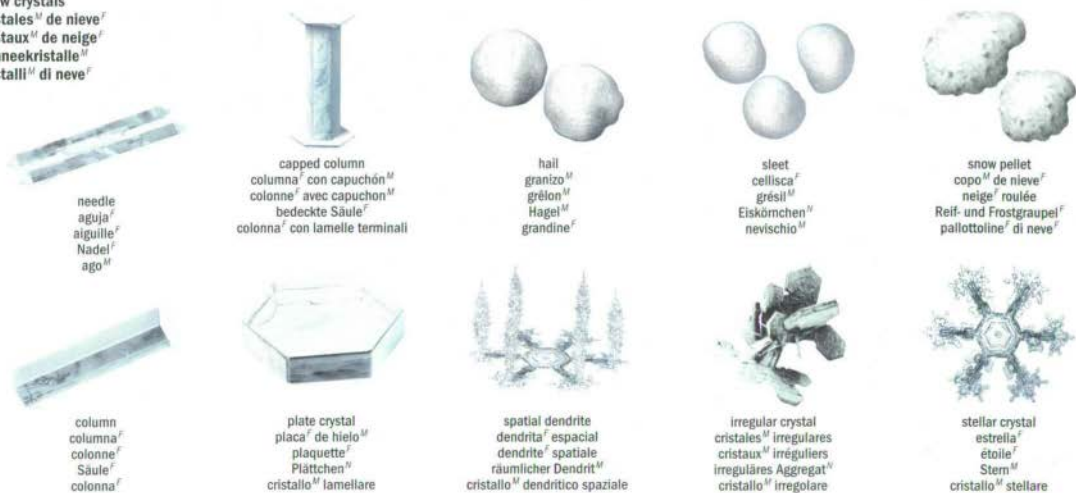

needle
aguja^f
aiguille^f
Nadel^f
ago^M

capped column
columna^f con capuchón^M
colonne^f avec capuchon^M
bedeckte Säule^f
colonna^f con lamelle terminali

hail
granizo^M
grêlon^M
Hagel^M
grandine^f

sleet
cellisca^f
grésil^M
Eiskörnchen^N
nevischio^M

snow pellet
copo^M de nieve^f
neige^f roulée
Reif- und Frostgraupe^f
pallottoline^f di neve^f

column
columna^f
colonne^f
Säule^f
colonna^f

plate crystal
placa^f de hielo^M
plquette^f
Plättchen^N
cristallo^M lamellare

spatial dendrite
dendrita^f espacial
dendrite^f spatiale
räumlicher Dendrit^M
cristallo^M dendritico spaziale

irregular crystal
cristales^M irregulares
cristaux^M irréguliers
irreguläres Aggregat^N
cristallo^M irregolare

stellar crystal
estrella^f
étoile^f
Stern^M
cristallo^M stellare

stormy sky
 cielo^M turbulento
 ciel^M d'orage^M
 stürmischer Himmel^M
 cielo^M tempestoso

cloud
 nube^F
 nuage^M
 Wolke^F
 nube^F

lightning
 rayo^M
 éclair^M
 Blitz^M
 fulmine^M

rainbow
 arco^M iris
 arc-en-ciel^M
 Regenbogen
 arcobaleno^M

rain
 lluvia^F
 pluie^F
 Regen^M
 pioggia^F



dew
 rocío^M
 rosée^F
 Tau^M
 rugiada^F



rime
 escarcha^F
 givre^M
 Reif^M
 brina^F



mist
 neblina^F
 brume^F
 Dunst^M
 foschia^F



frost
 hielo^M
 verglas^M
 Raureif^M
 vetrone^M



fog
 niebla^F
 brouillard^M
 Nebel^M
 nebbia^F

greenhouse effect

efecto^M invernadero | effet^M de serre^F | Treibhauseffekt^M | effetto^M serra^F

natural greenhouse effect
efecto^M invernadero natural
effet^M de serre^F naturel
natürlicher Treibhauseffekt^M
effetto^M serra^F naturale

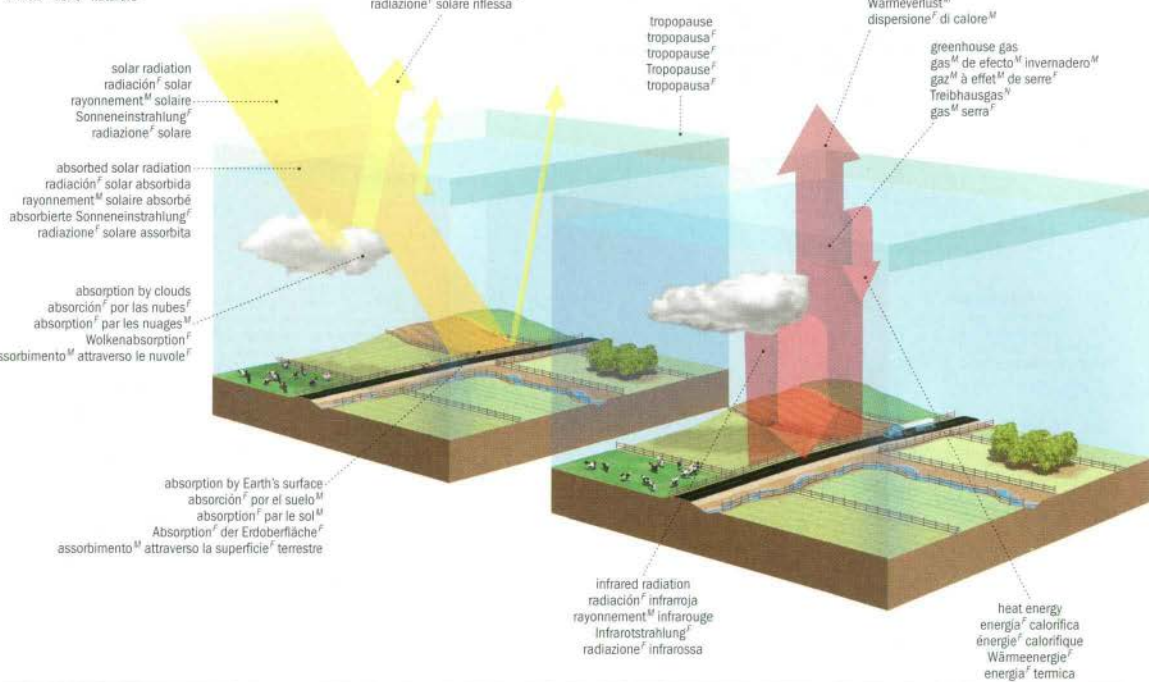

enhanced greenhouse effect
aumento^M del efecto^M invernadero
augmentation^F de l'effet^M de serre^F
anthropogener Treibhauseffekt^M
incremento^M dell'effetto^M serra^F

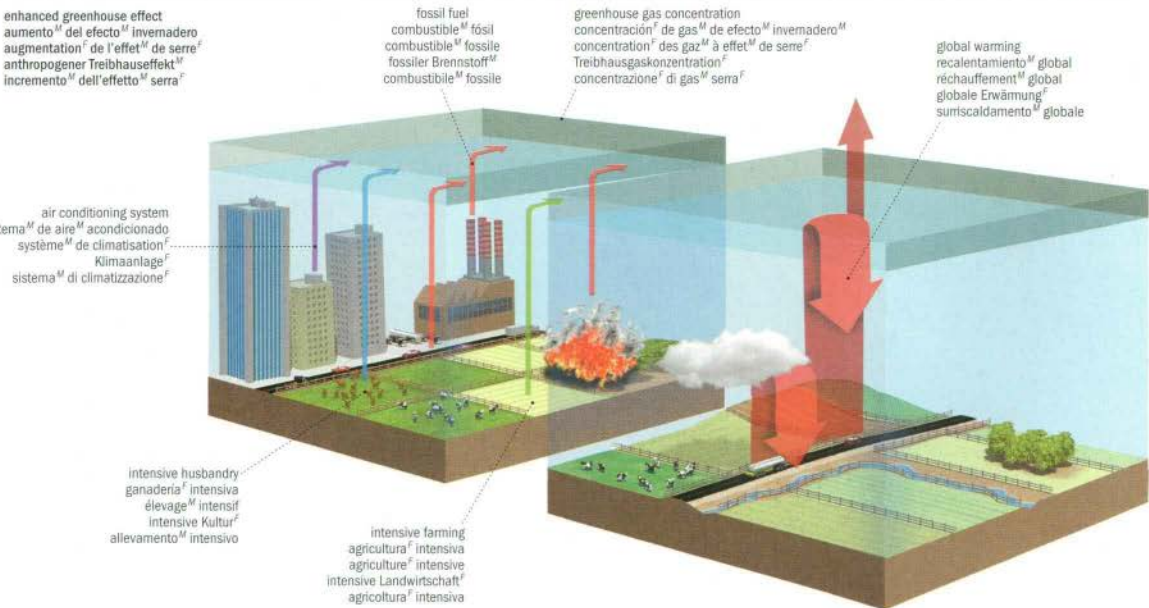

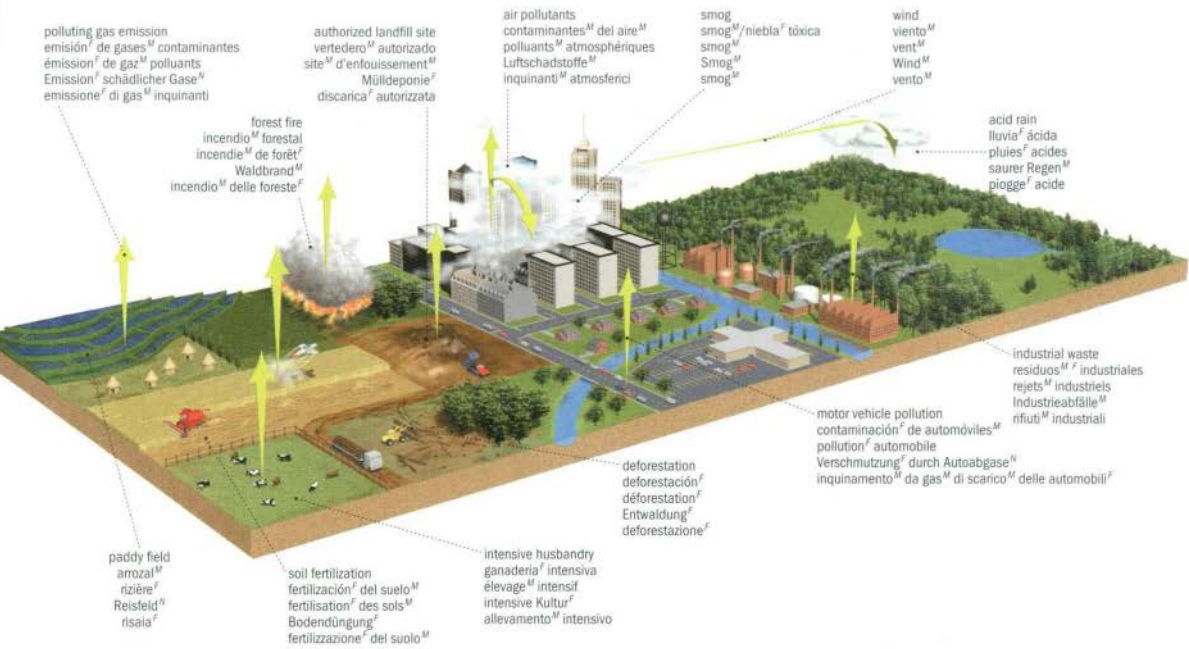

land pollution



water pollution

contaminación^f del agua^f | pollution^f de l'eau^f | Wasserverschmutzung^f | inquinamento^m dell'acqua^f



industrial waste
residuos^m industriales
rejets^m industriels
Industrieabfälle^m
rifiuti^m industriali

intensive farming
agricultura^f intensiva
agriculture^f intensive
intensive Landwirtschaft^f
agricoltura^f intensiva

nuclear waste
residuos^m nucleares
déchets^m nucléaires
radioaktiver Abfall^m
rifiuti^m nucleari

oil pollution
contaminación^f de petróleo^m
pollution^f par le pétrole^m
Överschmutzung^f
inquinamento^m petrolifero

waste water
aguas^f residuales
eaux^f usées
Abwasser^m
acque^f reflue

household waste
residuos^m domésticos
ordures^f ménagères
Hausmüll^m
rifiuti^m domestici

water table
manto^m freático
nappe^f phréatique
Grundwasserspiegel^m
falda^f freatica

septic tank
fosa^f séptica
fosse^f septique
Faulbecken^m
fossa^f settica

pesticide
pesticida^m
pesticide^m
Pestizid^m
pesticida^m

oil spill
vertido^m de hidrocarburos^m
déversement^m d'hydrocarbures^m
Ölausfluss^m
fuoriuscita^f di idrocarburi^m

animal dung
excrementos^m de animales^m
déjections^m de animaux^m
Dung^m
concime^m organico

acid rain

lluvia^f ácida | pluies^f acides | saurer Regen^m | pioggia^f acide

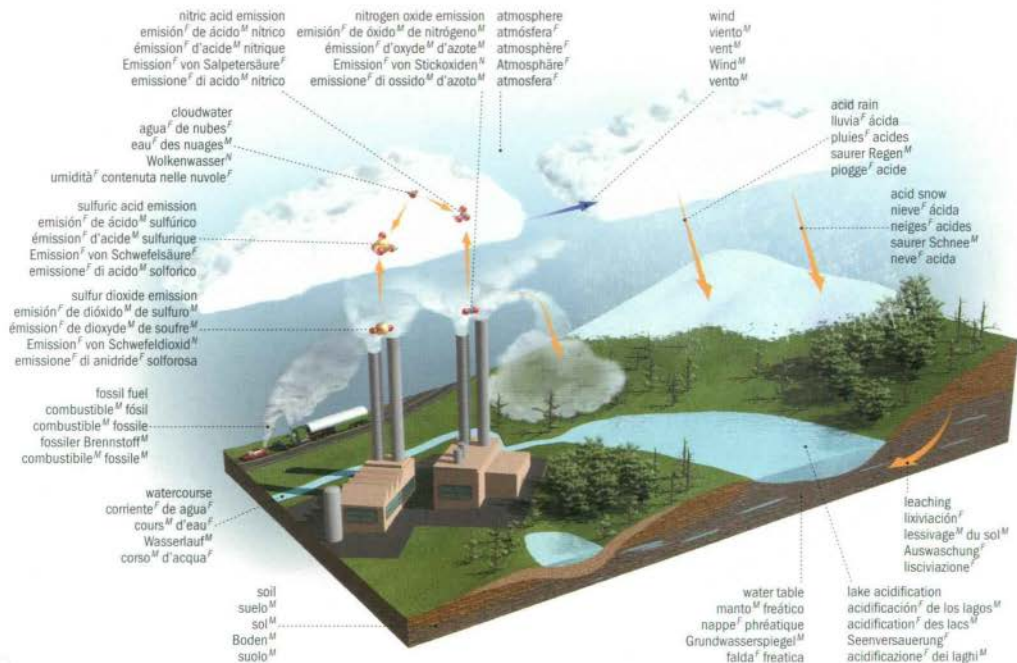

nitric acid emission
emisión^f de ácido^m nítrico
émission^f d'acide^m nitrique
Emission^f von Salpetersäure^f
emissione^f di acido^m nitrico

nitrogen oxide emission
emisión^f de óxido^m de nitrógeno^m
émission^f d'oxyde^m d'azote^m
Emission^f von Stickoxiden^m
emissione^f di ossido^m d'azoto^m

atmosphere
atmósfera^f
atmosphère^f
Atmosphäre^f
atmosfera^f

wind
viento^m
vent^m
Wind^m
vento^m

cloudwater
agua^f de nubes^f
eau^f des nuages^m
Wolkenwasser^m
umidità^f contenuta nelle nuvole^f

acid rain
lluvia^f ácida
pluies^f acides
saurer Regen^m
pioggia^f acide

acid snow
nieve^f ácida
neiges^f acides
saurer Schnee^m
neve^f acida

sulfuric acid emission
emisión^f de ácido^m sulfúrico
émission^f d'acide^m sulfurique
Emission^f von Schwefelsäure^f
emissione^f di acido^m solforico

sulfur dioxide emission
emisión^f de dióxido^m de sulfuro^m
émission^f de dioxyde^m de soufre^m
Emission^f von Schwefeldioxid^m
emissione^f di anidride^f solforosa

fossil fuel
combustible^m fósil
combustible^m fossile
fossiler Brennstoff^m
combustibile^m fossile^m

watercourse
corriente^f de agua^f
cours^m d'eau^f
Wasserlauf^m
corso^m d'acqua^f

soil
suelo^m
sol^m
Boden^m
suolo^m

water table
manto^m freático
nappe^f phréatique
Grundwasserspiegel^m
falda^f freatica

leaching
lixiviación^f
lessivage^m du sol^m
Auswaschung^f
liscivazione

lake acidification
acidificación^f de los lagos^m
acidification^f des lacs^m
Seenversauerung^f
acidificazione^f dei laghi^m

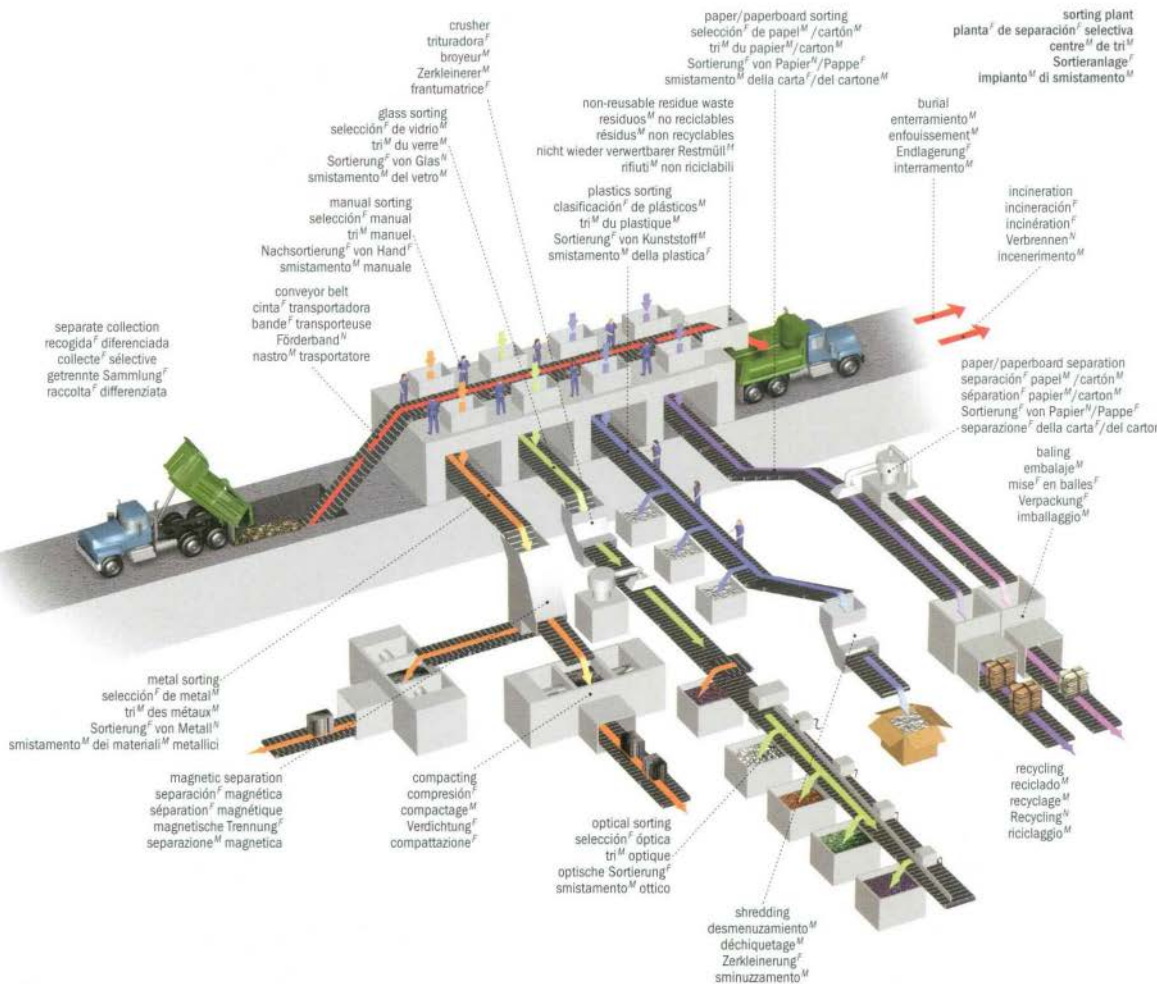

recycling containers
contenedores^M de reciclaje^M
conteneurs^M de collecte^F sélective
Wertstoff-Sammelbehälter^M
contenitori^M per la raccolta^F
differenziata

plant cell

célula^f vegetal | cellule^f végétale | Pflanzenzelle^f | cellula^f vegetale

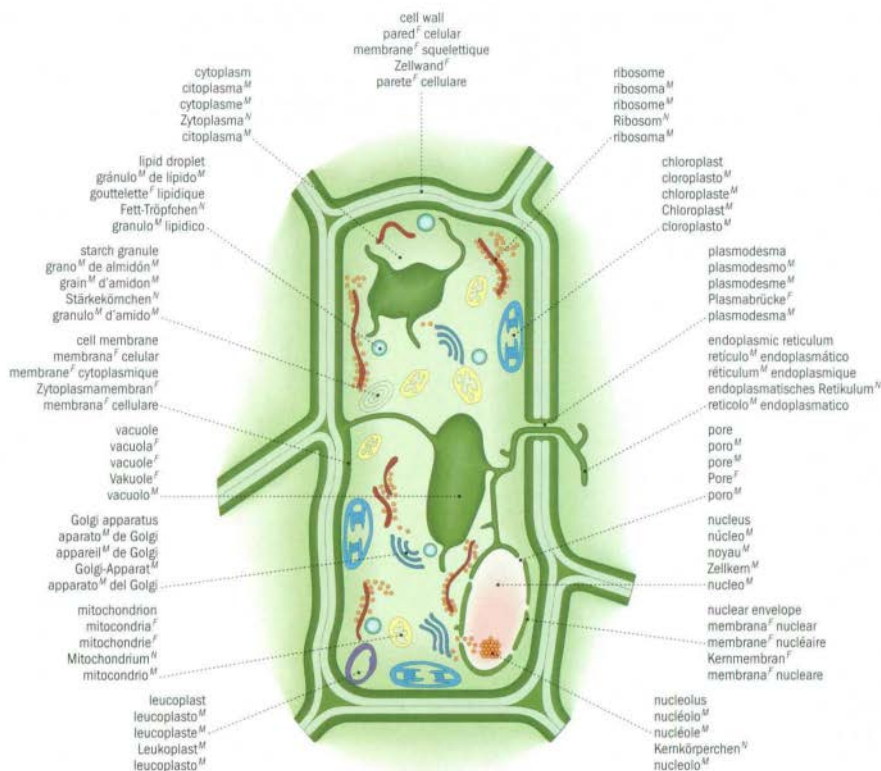

liquen | lichen^M | Flechte^f | lichene^M

structure of a lichen
estructura^f de un liquen^M
structure^f d'un lichen^M
Aufbau^M einer Flechte^f
struttura^f di un lichene^M

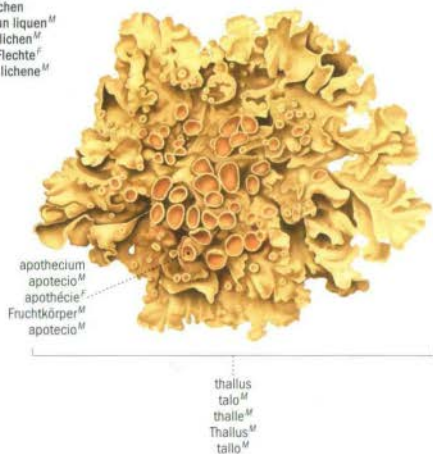

examples of lichens
ejemplos^M de líquenes^M
exemples^M de lichens^M
Beispiele^N für Flechten^f
esempi^M di licheni^M



fruticose lichen
liquen^M fruticulosus
lichen^M fruticuleux
Strauchflechte^f
lichene^M fruticoso



crustose lichen
liquen^M crustáceo
lichen^M crustacé
Krustenflechte^f
lichene^M crostoso



foliose lichen
liquen^M foliaceo
lichen^M foliacé
Laubflechte^f
lichene^M fogliaceo

structure of a moss
 estructura^F de un musgo^M
 structure^F d'une mousse^F
 Aufbau^M eines Mooses^N
 struttura^F di un muschio^M



examples of mosses
 ejemplos^M de musgos^M
 exemples^M de mousses^F
 Beispiele^N für Moose^N
 esempi^M di muschi^M



common hair cap moss
 polítrico^M
 polytric^M commun
 gemeines Widertonmoos^N
 polítrico^M comune



prickly sphagnum
 esfagno^M
 sphaigne^N squarreuse
 sparriges Torfmoos^N
 sfagno^M pungente

algae

alga^F | algues^F | Algen^F | alghè^F

structure of an alga
 estructura^F de un alga^F
 structure^F d'une algue^F
 Aufbau^M einer Alge^F
 struttura^F di un'alga^F

receptacle
 receptáculo^M
 réceptacle^M
 Receptakel^N
 ricettacolo^M

examples of algae
 ejemplos^M de algas^F
 exemples^M d'algues^F
 Beispiele^N für Algen^F
 esempi^M di alghe^F

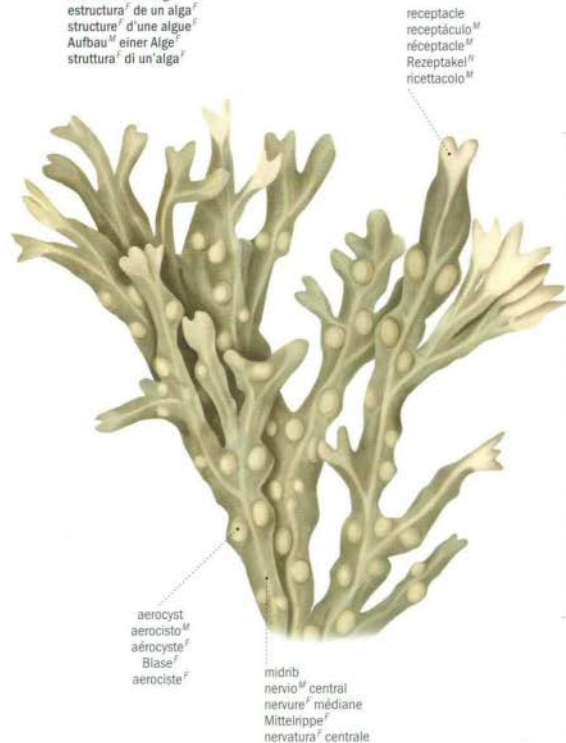

red alga
 alga^F roja
 algue^F rouge
 Rotalge^F
 alga^F rossa



green alga
 alga^F verde
 algue^F verte
 Grünalge^F
 alga^F verde



brown alga
 alga^F parda
 algue^F brune
 Braunalge^F
 alga^F bruna

mushroom

hongo^M | champignon^M | Pilz^M | fungo^M

structure of a mushroom
 anatomía^F de un hongo^M
 structure^F d'un champignon^M
 Aufbau^M eines Pilzes^M
 struttura^F di un fungo^M

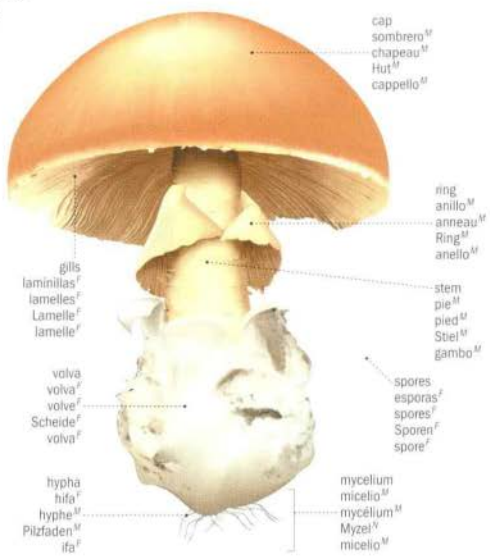

deadly poisonous mushroom
 hongo^M mortal
 champignon^M mortel
 tödlich giftiger Pilz^M
 fungo^M velenoso e mortale



destroying angel
 amanita^F virosa
 amanite^F virreuse
 Knollenblätterpilz^M
 amanita^F virosa

poisonous mushroom
 hongo^M venenoso
 champignon^M vénéneux
 Giftpilz^M
 fungo^M velenoso



fly agaric
 falsa oronja^F
 fausse orange^F
 Fliegenpilz^M
 amanita^F muscaria

fern

helecho^M | fougère^F | Farn^M | felce^F

structure of a fern
 estructura^F de un helecho^M
 structure^F d'une fougère^F
 Aufbau^M eines Farns^M
 struttura^F di una felce^F

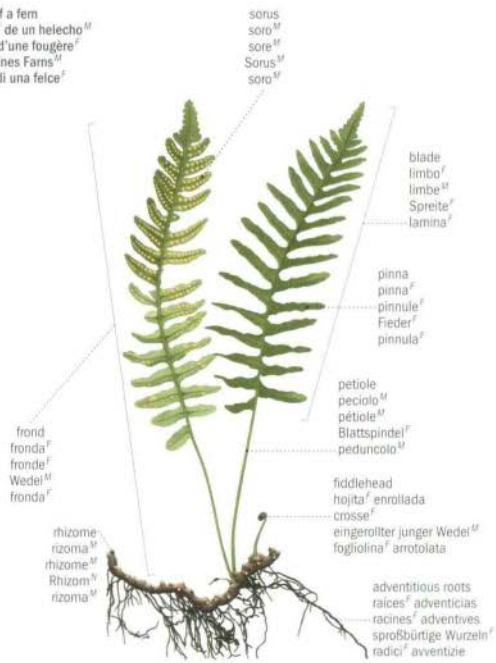

examples of ferns
 ejemplos^M de helechos^M
 exemples^M de fougères^F
 Beispiele^M für Farne^M
 esempi^M di felci^F



structure of a plant
anatomia^f de una planta^f
structure^f d'une plante^f
Aufbau^M einer Pflanze^f
struttura^f di una pianta^f

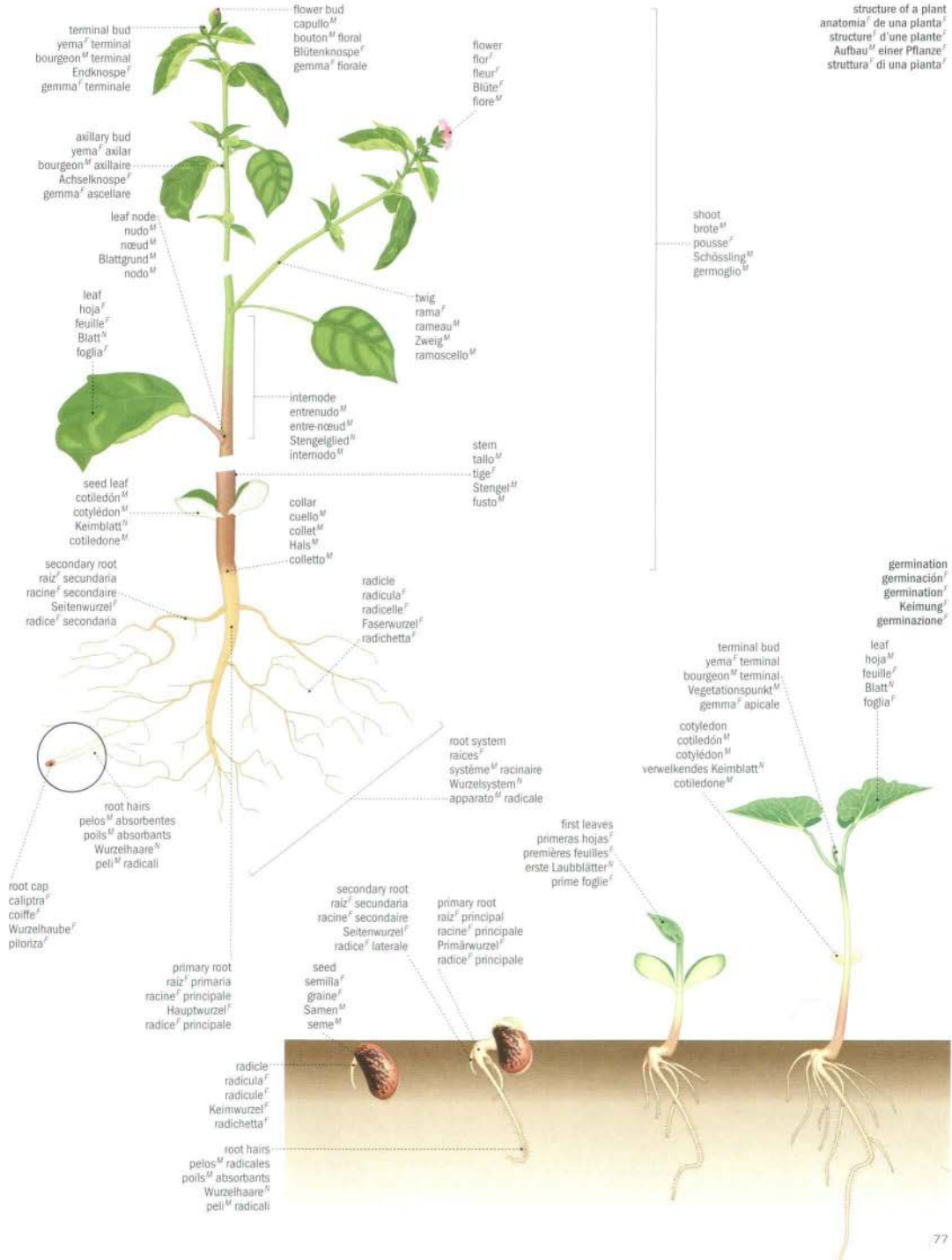

soil profile
 perfil^M del suelo^M
 profil^M du sol^M
 Bodenprofil^N
 profilo^M del suolo^M

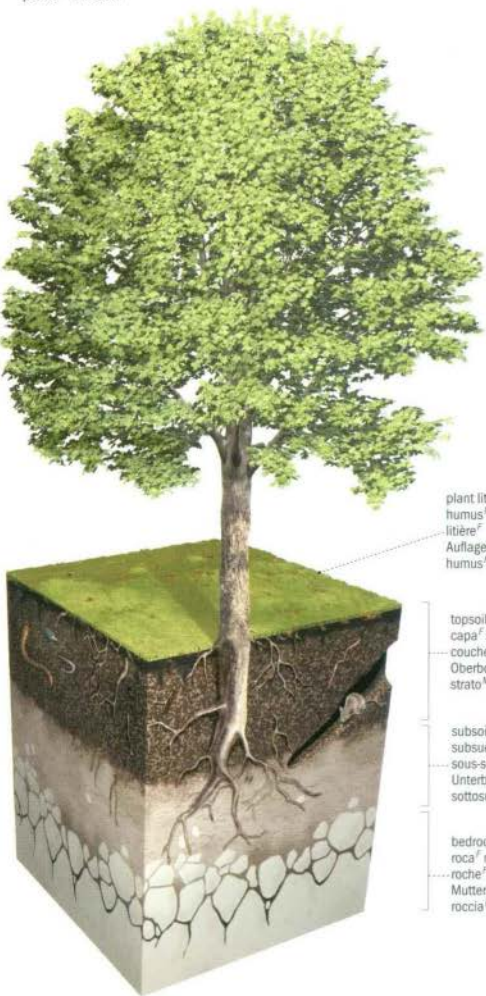

plant litter
 humus^M
 litière^F
 Auflagehumus^M
 humus^M

topsoil
 capa^F superficial del suelo^M
 couche^F arable
 Oberboden^M
 strato^M superficiale del suolo^M

subsoil
 subsuelo^M
 sous-sol^M
 Unterboden^M
 sottosuolo^M

bedrock
 roca^F madre^F
 roche^F mère^F
 Muttergestein^N
 roccia^F in posto^M

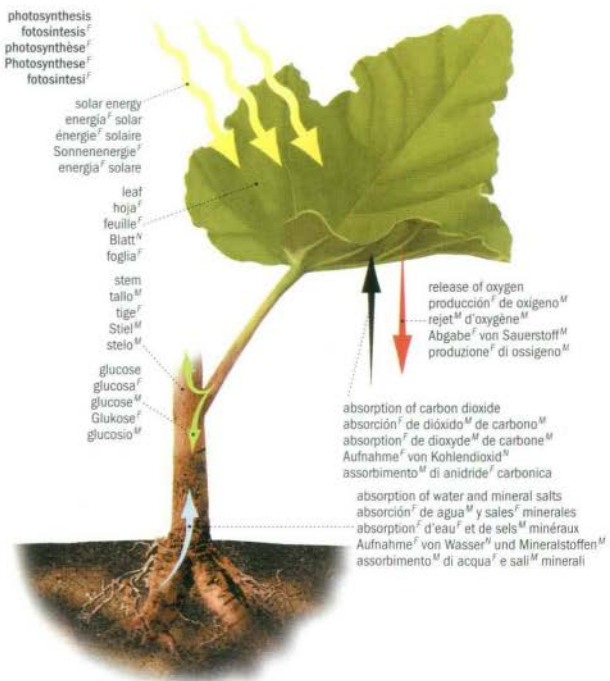

photosynthesis
 fotosíntesis^F
 photosynthesis^F
 Photosynthese^F
 fotosintesi^F

solar energy
 energía^F solar
 énergie^F solaire
 Sonnenenergie^F
 energia^F solare

leaf
 hoja^F
 feuille^F
 Blatt^N
 foglia^F

stem
 tallo^M
 tige^F
 Stiel^M
 stelo^M

glucose
 glucosa^F
 glucose^M
 Glukose^F
 glucosio^M

release of oxygen
 producción^F de oxígeno^M
 rejet^M d'oxygène^M
 Abgabe^F von Sauerstoff^M
 produzione^F di ossigeno^M

absorption of carbon dioxide
 absorción^F de dióxido^M de carbono^M
 absorption^F de dioxyde^M de carbone^M
 Aufnahme^F von Kohlendioxid^N
 assorbimento^M di anidride^F carbonica

absorption of water and mineral salts
 absorción^F de agua^M y sales^F minerales
 absorption^F d'eau^F et de sels^M minéraux
 Aufnahme^F von Wasser^M und Mineralstoffen^M
 assorbimento^M di acqua^F e sali^M minerali

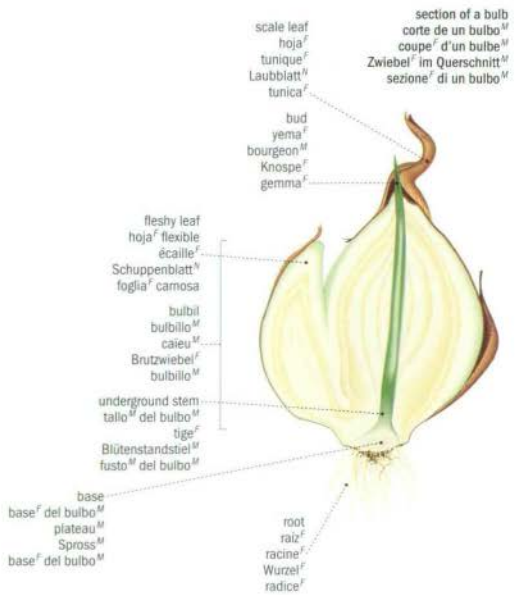

section of a bulb
 corte de un bulbo^M
 coupe d'un bulbe^M
 Zwiebel im Querschnitt^M
 sezione di un bulbo^M

scale leaf
 hoja^F
 tunique^F
 Laubblatt^N
 tunica^F

bud
 yema^F
 bourgeon^M
 Knospe^F
 gemma^F

fleshy leaf
 hoja^F flexible
 écaille^F
 Schuppenblatt^N
 foglia^F carnosa

bulb
 bulbo^M
 caïeu^M
 Brutzwiebel^M
 bulbillo^M

underground stem
 tallo^M del bulbo^M
 tige^F
 Blütenstandstiel^M
 fusto^M del bulbo^M

base
 base^F del bulbo^M
 plateau^M
 Spross^M
 base^F del bulbo^M

root
 raíz^F
 racine^F
 Wurzel^F
 radice^F

simple leaves
hojas^F simples
feuilles^F simples
einfache Blätter^N
foglie^F semplici



reniform
reniforme
réniforme
nierenförmig
reniforme



cordate
acorazonada
cordée
Herzförmig
cordata



orbiculate
orbicular
arrondie
rund
orbiculaire



spatulate
espatulada
spatulée
spatelförmig
spatolata



linear
acicular
linéaire
linealisch
lineare



hastate
astada
hastée
Pfeilförmig
astata



ovate
ovada
ovoide
eiförmig
ovata



lanceolate
lanceolada
lancéolée
lanzettförmig
lanceolata



peltate
peltada
peltée
schildförmig
peltata

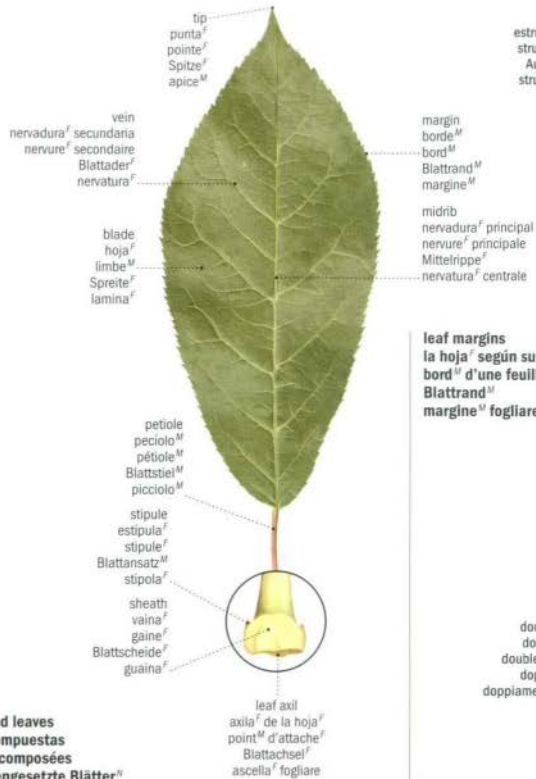

structure of a leaf
estructura^F de una hoja^F
structure^F d'une feuille^F
Aufbau^M eines Blatts^N
struttura^F di una foglia^F

leaf margins

la hoja^F según su borde^M
bord^M d'une feuille^F
Blattrand^M
margine^M fogliare

dentate
dentada
denté
gesägt
dentato

doubly dentate
doble dentada
doublement denté
doppelt gesägt
doppiamente dentato

crenate
festoneada
crénéé
gekerbt
crenato

ciliate
ciliada
cilié
gewimpert
ciliato

entire
entera
entier
ganzrandig
liscio

lobate
lobulada
lobé
gebuchtet
lobato

compound leaves
hojas^F compuestas
feuilles^F composées
zusammengesetzte Blätter^N
foglie^F composte



trifoliate
trifoliada
trifoliée
dreizählig
trifogliata



pinnatifid
pinatifida
pennée
fiedertellig
pennatifida



palmate
palmeada
palmée
handförmig
palmata



abruptly pinnate
paripinnada
paripennée
paarig gefiedert
paripennata



odd pinnate
imparipinnada
imparipennée
unpaarig gefiedert
imparipennata

flower

fior^f | fleur^f | Blüte^f | fiore^M

structure of a flower
 estructura^f de una flor^f
 structure^f d'une fleur^f
 Aufbau^M einer Blume^f
 struttura^f di un fiore^M

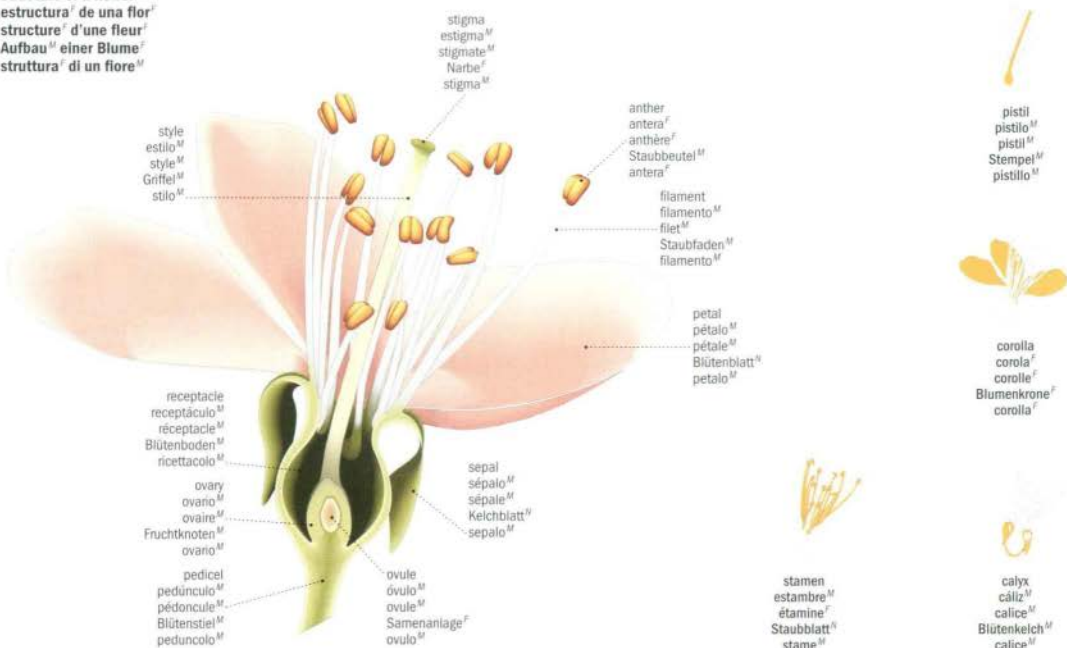

examples of flowers
 ejemplos^M de flores^f
 exemples^M de fleurs^f
 Beispiele^M für Blumen^f
 esempi^M di fiori^M



orchid
 orquidea^f
 orchidée^f
 Orchidee^f
 orchidea^f



daffodil
 narciso^M
 jonquille^f
 Narzisse^f
 trombone^M



poppy
 amapola^f
 coquelicot^M
 Mohn^M
 papavero^M



tulip
 tulipan^M
 tulipe^f
 Tulpe^f
 tulipano^M



lily of the valley
 mugete^M
 muguet^M
 Maiglöckchen^N
 mughetto^M



carnation
 clavel^M
 œillet^M
 Nelke^f
 garofano^M



rose
 rosa^f
 rose^f
 Rose^f
 rosa^f



begonia
 begonia^f
 bégonia^N
 Begonie^f
 begonia^f



lily
 azucena^f
 lis^M
 Lilie^f
 giglio^M



violet
 violeta^f
 violette^f
 Veilchen^N
 viola^f



crocus
 croco^M
 crocus^M
 Krokus^M
 croco^M



sunflower
 girasol^M
 tournesol^M
 Sonnenblume^f
 girasole^M

types of inflorescences
variedades^f de inflorescencias^f
modes^m d'inflorescence^f
Arten^f von Blütenständen^f
tipi^m di inflorescenza^f



raceme
racimo^m
grappe^f
geschlossene Traube^f
racemo^m



uniparous cyme
cima^f unipara
cyme^f unipare
eingliedrige Trugdolden^f
cima^f unipara



umbel
umbela^f
ombelle^f
Dolde^f
ombrella^f



capitulum
cabezuela^f
capitule^m
Körbchen^m
capolino^m



spike
espiga^f
épi^m
Ähre^f
spiga^f



biparous cyme
cima^f bipara
cyme^f bipare
zweigledrige Trugdolden^f
cima^f bipara



corymb
corimbo^m
corymbe^m
Doldentraube^f
corimbo^m

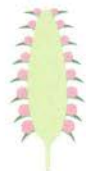

spadix
espádice^m
spadice^m
Kolben^m
spadice^m

fruit

frutos^m | fruits^m | Früchte^f | frutti^m

technical terms
términos^m técnicos
termes^m techniques
wissenschaftliche Bezeichnungen^f
termini^m tecnici

section of a peach
corte^m de un melocotón^m
coupe^f d'une pêche^f
Pfirsich^m im Querschnitt^m
sezione^f di una pesca^f

usual terms
términos^m familiares
termes^m familiers
gebräuchliche Bezeichnungen^f
termini^m comuni

fleshy fruit: stone fruit
drupa^f
fruit^m charnu à noyau^m
fleischige Steinfrucht^f
drupa^f

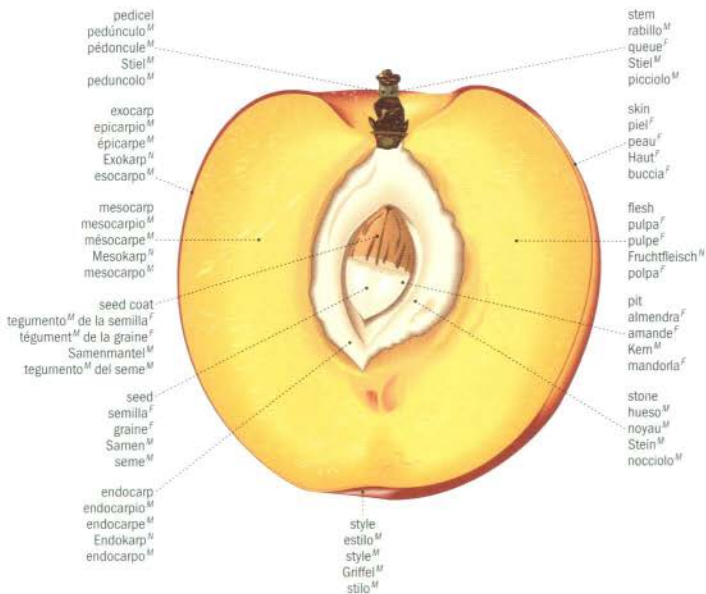

fleshy fruit: pome fruit
pomo^M carnosio
fruit^M charnu à pépins^M
fleischige Apfelfrucht^F
frutto^M carnosio: mela

technical terms
 términos^M técnicos
 termes^M techniques
 wissenschaftliche Bezeichnungen^F
 termini^M tecnici

pedicel
 pedúnculo^M
 pédoncule^M
 Stiel^M
 peduncolo^M
 loculus
 lóculo^M
 loge^F
 Fruchtknotenfach^N
 loculo^M
 seed
 semilla^F
 graine^F
 Samen^M
 seme^M
 mesocarp
 mesocarpio^M
 mésocarpe^M
 Mesokarp^N
 mesocarpo^M
 endocarp
 endocarpio^M
 endocarpe^M
 Endokarp^N
 endocarpo^M
 exocarp
 epicarpio^M
 épicarpe^M
 Exokarp^N
 esocarpo^M
 style
 estilo^M
 style^M
 Griffel^M
 stilo^M

section of an apple
 corte^M de una manzana^F
 coupe^F d'une pomme^F
 Apfel^M im Querschnitt^M
 sezione^F di una mela^F

usual terms
 términos^M familiares
 termes^M familiers
 gebräuchliche Bezeichnungen^F
 termini^M comuni

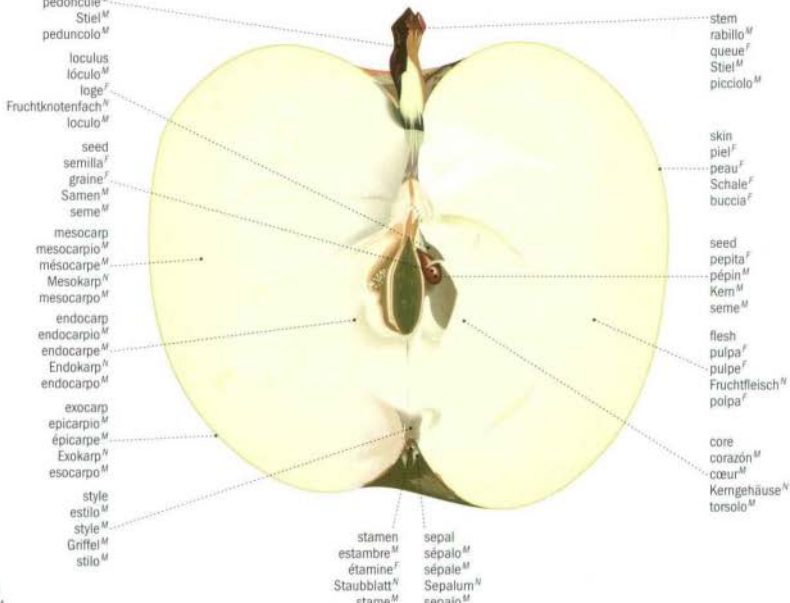

fleshy fruit: citrus fruit
fruto^M carnosio: citrico^M
fruit^M charnu : agrume^M
fleischige Frucht^F: Zitrusfrucht^F
frutto^M carnosio: agrume^M

technical terms
 términos^M técnicos
 termes^M techniques
 wissenschaftliche Bezeichnungen^F
 termini^M tecnici

wall
 membrana^F
 cloison^F
 Scheidewand^F
 parete^F
 seed
 semilla^F
 graine^F
 Samen^M
 seme^M
 juice sac
 celdilla^F
 loge^F
 Fruchtfach^N
 cellula^F del succo
 mesocarp
 mesocarpio^M
 mésocarpe^M
 Mesokarp^N
 mesocarpo^M
 pericarp
 pericarpio^M
 pércarpe^M
 Perikarp^N
 pericarpo^M

section of an orange
 corte^M de una naranja^F
 coupe^F d'une orange^F
 Orange^M im Querschnitt^M
 sezione^F di un'arancia^F

usual terms
 términos^M familiares
 termes^M familiers
 gebräuchliche Bezeichnungen^F
 termini^M comuni

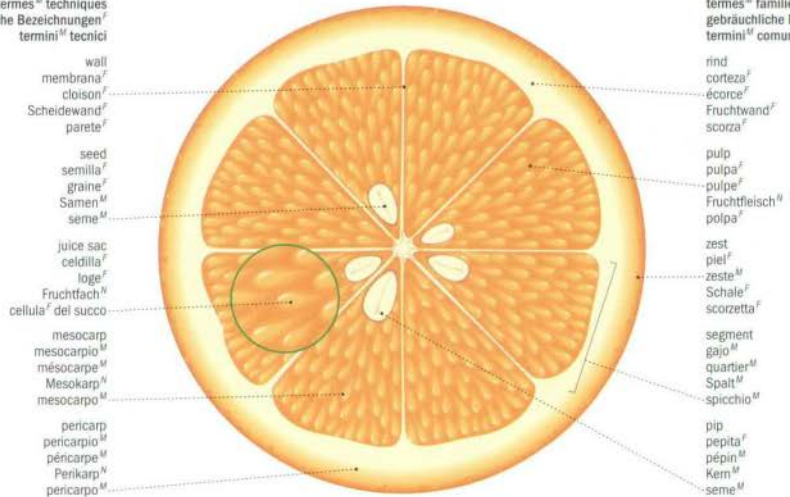

fleshy fruit: berry fruit
 fruto^M carnosio: baya^F
 fruit^M charnu : baie^F
 fleischige Frucht: Beere^F
 frutto^M carnosio: bacca^F

technical terms
 términos^M técnicos
 termes^M techniques
 wissenschaftliche Bezeichnungen^F
 termini^M tecnici

section of a grape
 corte^M de una uva^F
 coupe^F d'un raisin^M
 Weintraube^F im Querschnitt^M
 sezione^F di un acino^M

usual terms
 términos^M familiares
 termes^M familiars
 gebräuchliche Bezeichnungen^F
 termini^M comuni

pedicel
 pedúnculo^M
 pédoncule^M
 Stiel^M
 peduncolo^M

exocarp
 epicarpio^M
 épicarpe^M
 Exokarp^N
 escarpo^M

funiculus
 funículo^M
 funicule^M
 Nabelstrang^M
 funicolo^M

seed
 semilla^F
 graine^F
 Samen^M
 seme^M

mesocarp
 mesocarpio^M
 mésocarpe^M
 Mesokarp^N
 mesocarpio^M

style
 estilo^M
 style^M
 Stylus^M
 stilo^M

stem
 raballo^M
 queue^F
 Stiel^M
 picciolo^M

skin
 piel^F
 peau^F
 Haut^F
 buccia^F

seed
 pepita^F
 pépin^M
 Kern^M
 vinacciolo^M

flesh
 pulpa^F
 pulpe^F
 Fruchtfleisch^N
 polpa^F

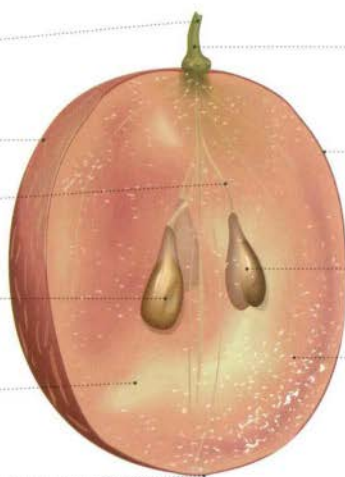

section of a strawberry
 corte^M de una fresa^F
 coupe^F d'une fraise^F
 Erdbeere^F im Querschnitt^M
 sezione^F di una fragola^F

pedicel
 pedúnculo^M
 pédoncule^M
 Stiel^M
 peduncolo^M

epicalyx
 calículo^M
 calicule^M
 Außenkelch^M
 calicetto^M

receptacle
 receptáculo^M
 réceptacle^M
 Blütenboden^M
 ricettacolo^M

calyx
 cáliz^M
 calice^M
 Kelch^M
 calice^M

achene
 aquenio^M
 akène^M
 Samen^M
 achenio^M

flesh
 pulpa^F
 pulpe^F
 Fruchtfleisch^N
 polpa^F



section of a raspberry
 corte^M de una frambuesa^F
 coupe^F d'une framboise^F
 Himbeere^F im Querschnitt^M
 sezione^F di un lampone^M

pedicel
 pedúnculo^M
 pédoncule^M
 Stiel^M
 peduncolo^M

sepal
 sépalo^M
 sépate^M
 Kelchblatt^N
 sepalo^M

seed
 semilla^F
 graine^F
 Samen^M
 seme^M

receptacle
 receptáculo^M
 réceptacle^M
 Blütenboden^M
 ricettacolo^M

drupelet
 drupéola^F
 drupéole^F
 Steinfrüchtchen^N
 drupeola^F

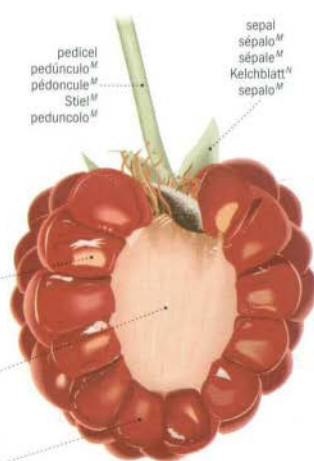

dry fruits

frutos^M secosfruits^M secsTrockenfrüchte^Ffrutti^M secchi

husk
cáscara^F
brou^M
Hülle^F
mallo^M

section of a follicle: star anise
corte^M de un folículo^M; anis^M estrellado
coupe^F d'un follicule^M; anis^M étoilé
Balg^M im Querschnitt^M; Sternanis^M
sezione^F di un follicolo^M; anice^M stellato

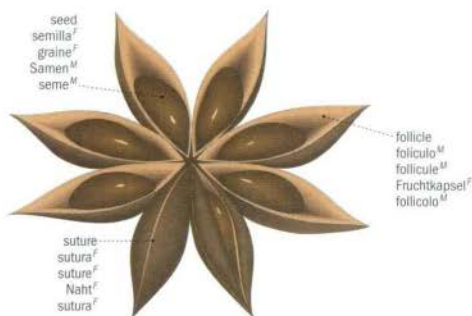

seed
semilla^F
graine^F
Samen^M
seme^M

suture
sutura^F
suture^F
Naht^F
sutura^F

follicle
folliculo^M
follicule^M
Fruchtkapsel^F
follicolo^M

section of a silique: mustard
corte^M de una silicua^F; mostaza
coupe^F d'une silique^F; moutarde^F
Schote^F im Querschnitt^M; Sem^M
sezione^F di una siliqua^F; senape^F nera

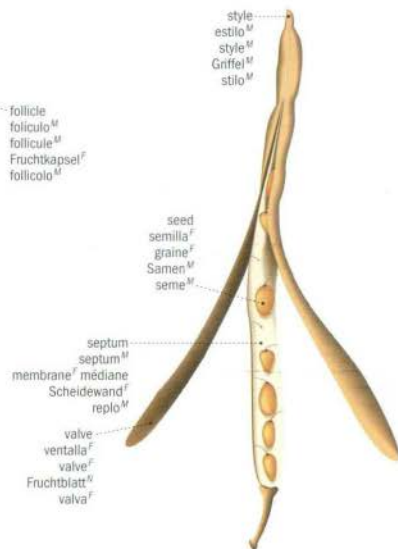

style
estilo^M
style^M
Griffel^M
stilo^M

seed
semilla^F
graine^F
Samen^M
seme^M

septum
septum^M
membrane^F mediana
Scheidewand^F
repto^M
valve
ventalla^F
valve^F
Fruchtblatt^M
valva^F

section of a hazelnut
corte^M de una avellana^F
coupe^F d'une noisette^F
Längsschnitt^M durch eine Haselnuss^F
sezione^F di una nocciola^F

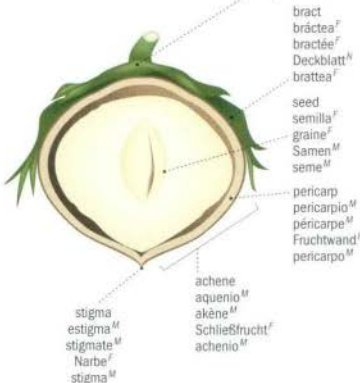

cupule
cúpula^F
cupule^F
Fruchtbecher^M
cupola^F

bract
bráctea^F
bractée^F
Deckblatt^M
brattea^M

seed
semilla^F
graine^F
Samen^M
seme^M

pericarp
pericarpio^M
péricarpe^M
Fruchtwand^F
pericarpio^M

achene
aquenio^M
akène^M
Schließfrucht^F
achenio^M

stigma
estigma^M
stigmaté^M
Narbe^F
stigma^M

section of a legume: pea
corte^M de una legumbre^F; guisante^M
coupe^F d'une gousse^F; pois^M
Hülsenfrucht^F im Querschnitt^M; Erbse^F
sezione^F di un legume^M; pisello^M

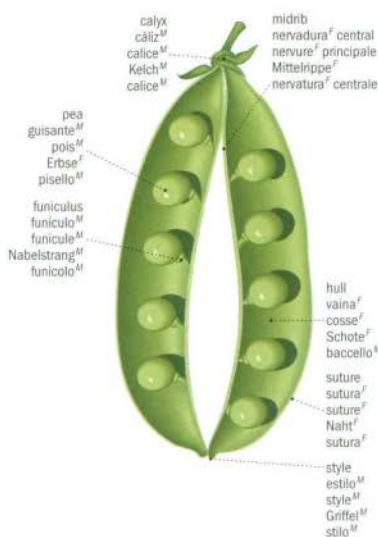

calyx
cáliz^M
calice^M
Kelch^M
calice^M

pea
guisante^M
pois^M
Erbse^F
pisello^M
funiculus
funiculo^M
funiculo^M
Nabelstrang^M
funicolo^M

midrib
nervadura^F central
nervure^F principale
Mittelrippe^F
nervatura^F centrale

hull
vaina^F
cosse^F
Schote^F
baccello^M

suture
sutura^F
sutura^F
Naht^F
sutura^F

style
estilo^M
style^M
Griffel^M
stilo^M

section of a capsule: poppy
corte^M de una cápsula^F; amapola^F
coupe^F d'une capsule^F; pavot^M
Fruchtkapsel^F im Querschnitt^M; Mohn^M
sezione^F di una capsula^F; papavero^M

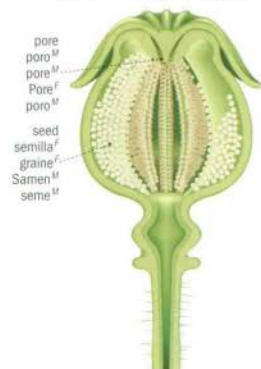

pore
poro^M
pore^M
Pora^F
poro^M
seed
semilla^F
graine^F
Samen^M
seme^M

section of a walnut
corte^M de una nuez^F
coupe^F d'une noix^F
Längsschnitt^M durch eine Walnuss^F
sezione^F di una noce^F

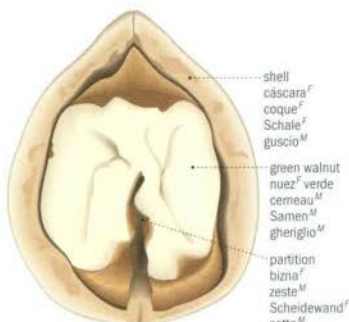

shell
cáscara^F
coque^F
Schale^F
guscio^M

green walnut
nuez^F verde
cerneau^M
Samen^M
ghengio^M

partition
bizna^F
zeste^M
Scheidewand^F
setto^M



buckwheat
trigo^M sarraceno
sarrasin^M
Buchweizen^M
grano^M saraceno



buckwheat: raceme
trigo^M sarraceno: racimo^M
sarrasin^M: grappe^F
Buchweizen^M: Doldenrispe^F
grano^M saraceno: racemo^M



wheat
trigo^M
blé^M
Weizen^M
grano^M



wheat: spike
trigo^M: espiga^F
blé^M: épi^M
Weizen^M: Ähre^F
grano^M: spiga^F



rice
arroz^M
riz^M
Reis^M
riso^M



rice: spike
arroz^M: espiga^F
riz^M: épi^M
Reis^M: Rispe^F
riso^M: spiga^F

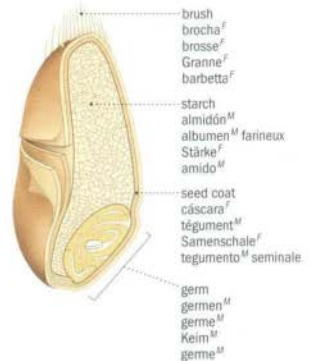

section of a grain of wheat
corte^M de un grano^M de trigo^M
coupe^F d'un grain^M de blé^M
Längsschnitt^M durch ein Weizenkom^M
sezione^F di un chicco^M di grano^M

brush
brocha^F
brosse^F
Granne^F
barbetta^F
starch
almidón^M
albumen^M farineux
Stärke^F
amido^M
seed coat
cáscara^F
tégument^M
Samenschale^F
tegumento^M seminale
germ
germen^M
germe^M
Keim^M
germe^M



barley
cebada^F
orge^F
Gerste^F
orzo^M



barley: spike
cebada^F: espiga^F
orge^F: épi^M
Gerste^F: Ähre^F
orzo^M: spiga^F



rye
centeno^M
seigle^M
Roggen^M
segale^F



rye: spike
centeno^M: espiga^F
seigle^M: épi^M
Roggen^M: Ähre^F
segale^F: spiga^F



oats
avena^F
avoine^F
Hafer^M
avena^F



oats: panicle
avena^F: panicula^F
avoine^F: panicule^F
Hafer^M: Ährchen^N
avena^F: pannocchia^F



sorghum
sorgo^M
sorgho^M
Mohrenhirse^F
sorgo^M



sorghum: panicle
sorgo^M: panicula^F
sorgho^M: panicule^F
Mohrenhirse^F: Rispe^F
sorgo^M: pannocchia^F



rye
centeno^M
seigle^M
Roggen^M
segale^F



corn
maíz^M
maïs^M
Mais^M
maïs^M

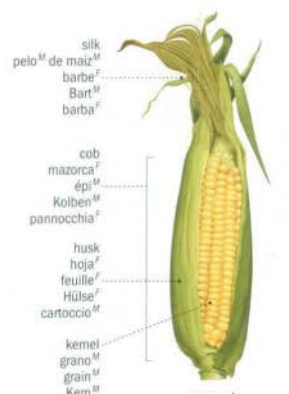

silk
pelo^M de maíz^M
barbe^F
Bart^M
barba^F
cob
mazorca^F
épi^M
Kolben^M
pannocchia^F
husk
hoja^F
feuille^F
Hülse^F
cartoccio^M
kemel
grano^M
grain^M
Kern^M
cariosside^F

corn: cob
maíz^M: mazorca^F
maïs^M: épi^M
Mais^M: Kolben^M
maïs^M: pannocchia^F



millet
mijo^M
millet^M
Hirse^F
miglio^M



millet: spike
mijo^M: espiga^F
millet^M: épi^M
Hirse^F: Ährenrispe^F
miglio^M: spiga^F

grape

uva^f | vigne^f | Rebe^f | vite^f

bunch of grapes
racimo^M de uvas^f
grappe^f de raisins^M
Traubenhenkel^M
grappolo^M d'uva^f

vine stock
cepa^f de vid^f
cep^M de vigne^f
Rebstock^M
albero^M della vite^f

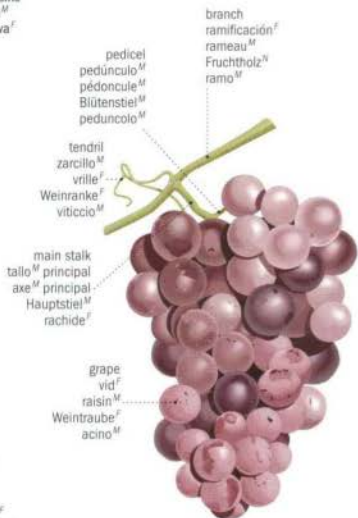

grape leaf
hoja^f de la vid^f
feuille^f de vigne^f
Weinblatt^N
pampino^M

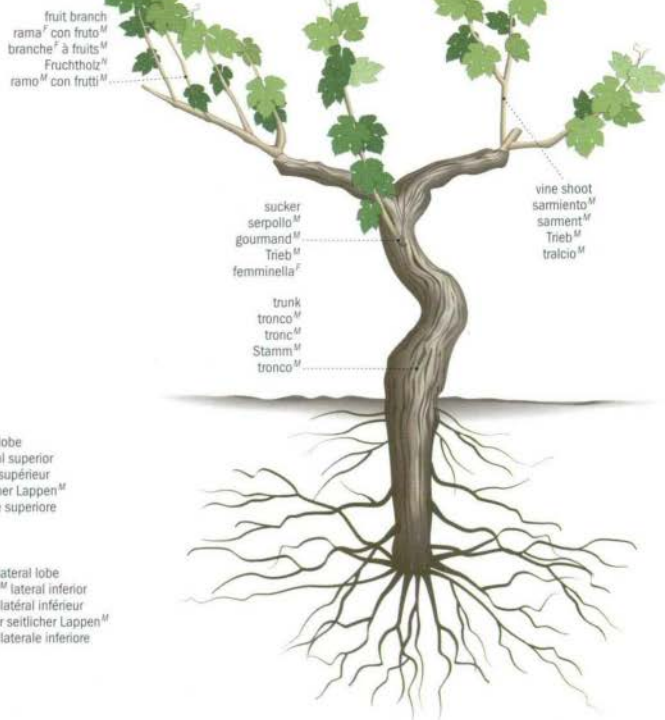
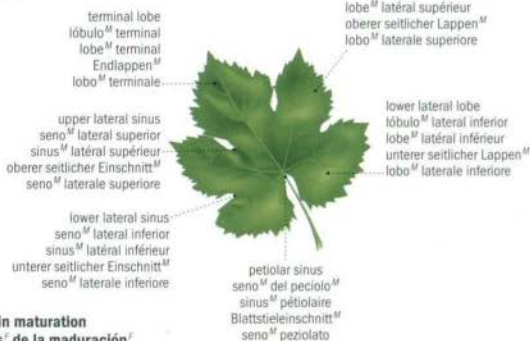

root system
raíces^f
système^M racinaire
Wurzelsystem^N
apparato^M radicale

steps in maturation
etapas^f de la maduración^f
étapes^f de maturation^f
Stufen^f der Reife^f
stadi^M di maturazione^f



flowering
floración^f
floraison^f
Blüte^f
fioritura^f



fruiting
fructificación^f
nouaison^f
Fruchtbildung^f
fruttificazione^f



ripening
envero^M
véraison^f
Reifeprozess^M
maturazione^f



ripeness
madurez^f
maturité^f
mattheit^f
Vollreife^f
maturità^f

structure of a tree
 anatomia^F de un árbol^M
 structure^F d'un arbre^M
 Aufbau^M eines Baumes^M
 struttura^F di un albero^M

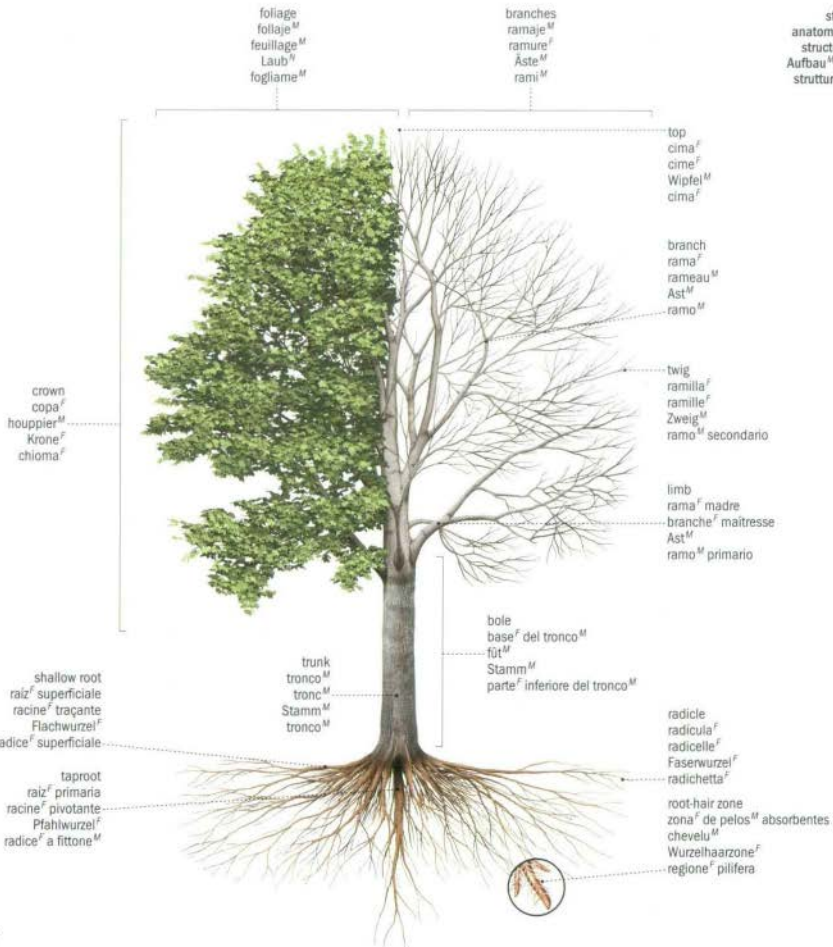

cross section of a trunk
 corte^M transversale de un tronco^M
 coupe^F transversale du tronc^M
 Baumstamm^M im Querschnitt^M
 sezione^F trasversale di un tronco^M

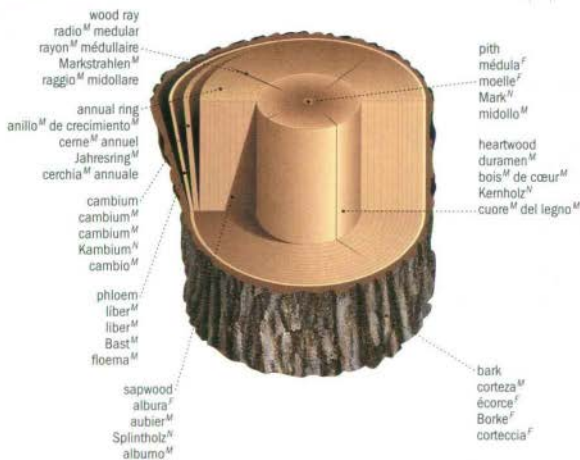

stump
 tocón^M
 souche^F
 Stumpf^M
 ceppo^M



examples of broadleaved trees
 ejemplos^M de latifolios^M
 exemples^M d'arbres^M feuillus^M
 Beispiele^N für Laubbözer^N
 esempi^M di latifoglie^F



oak
 roble^M
 chêne^M
 Eiche^F
 quercia^F



birch
 abedul^M
 bouleau^M
 Birke^F
 betulla^F



weeping willow
 sauce^M llorón^M
 saule^M pleureur^M
 Trauerweide^F
 salice^M piangente^F



poplar
 álamo^M
 peuplier^M
 Pappel^F
 pioppo^M



palm tree
 palmera^F
 palmier^M
 Palme^F
 palma^F



maple
 arce^M
 érable^M
 Ahorn^M
 acero^M



beech
 haya^F
 hêtre^M
 Buche^F
 faggio^M



walnut
 nogal^M
 noyer^M
 Walnuss^F
 noce^M



cone
piña^F
cône^M
Zapfen^M
cono^M



pine seed
piñón^M
pignon^M
Pinienkern^M
pinolo^M



female cone
cono^M femenino
cône^M femelle
weibliche Blütenstände^M
cono^M femminile

male cone
cono^M masculino
cône^M mâle
männliche Blütenstände^M
cono^M maschile

branch
rama^F
rameau^M
Ast^M
ramo^M



fir needles
agujas^F del abeto^M
aiguilles^F de sapin^M
Tannennadeln^F
aghi^M d'abete^M



pine needles
agujas^F del pino^M
aiguilles^F de pin^M
Kiefernadeln^F
aghi^M di pino^M



cypress scalelike leaves
hojas^F escamadas del ciprés^M
écailles^F de cyprès^M
Zypressennadeln^F
foglie^F squamiformi del cipresso^M

examples of leaves
ejemplos^M de hojas^F
exemples^M de feuilles^F
Beispiele^M für Nadelblätter^F
esempi^M di foglie^F



umbrella pine
pino^M paronero
pin^M parasol^M
Pinie^F
pino^M domestico



cedar of Lebanon
cedro^M del Libano^M
cèdre^M du Liban^M
Libanonzeder^F
cedro^M del Libano^M

examples of conifers
ejemplos^M de coníferas^F
exemples^M de conifères^F
Beispiele^M für Nadelhölzer^M
esempi^M di conifere^F



spruce
picea^F
épicéa^M; épinette^F
Fichte^F
picea^F



larch
alerce^M
mélèze^M
Lärche^F
larice^M



fir
abeto^M
sapin^M
Tanne^F
abete^M

animal cell

célula^f animal | cellule^f animale | tierische Zelle^f | cellula^f animale

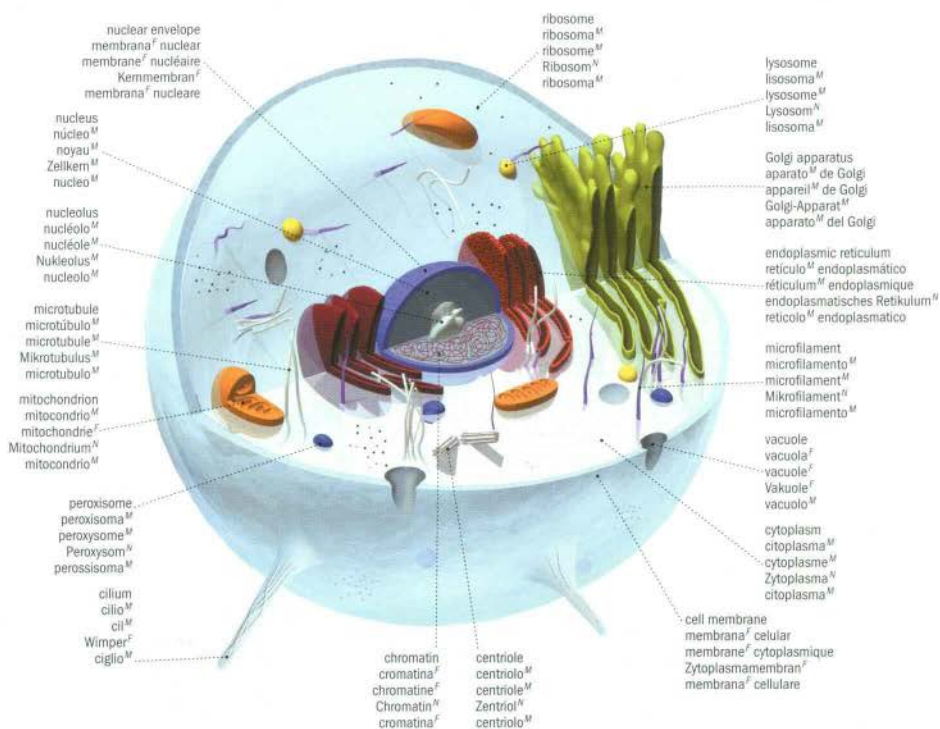

unicellulars

unicellulares^M | unicellulaires^M | Einzeller^M | unicellulari^M

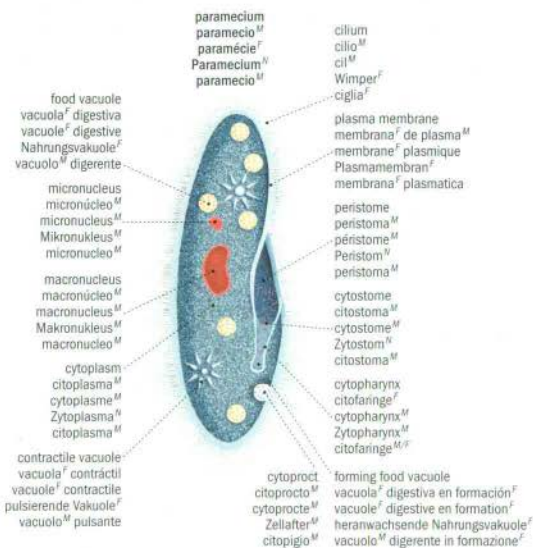
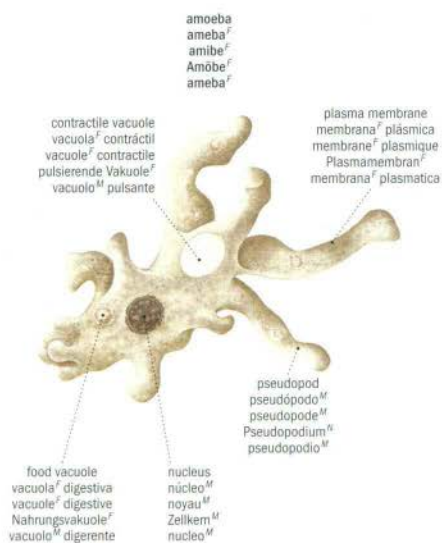

calcareous sponge
esponja^F calcárea
éponge^F calcaire
Kalkschwamm^M
spugna^F calcarea

anatomy of a sponge
anatomía^F de una esponja^F
anatomie^F de l'éponge^F
Anatomie^F eines Schwamms^M
anatomia^F di una spugna^F

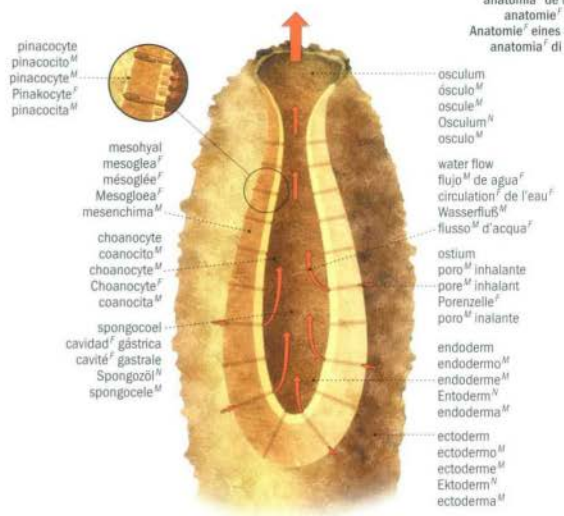

echinoderms

anatomy of a starfish
anatomía^F de una estrella^F de mar^F
anatomie^F de l'étoile^F de mer^F
Anatomie^F eines Seesterns^M
anatomia^F di una stella^F marina

morphology of a starfish
morfología^F de una estrella^F de mar^F
morphologie^F de l'étoile^F de mer^F
äußere Merkmale^M eines Seesterns^M
morfologia^F di una stella^F marina

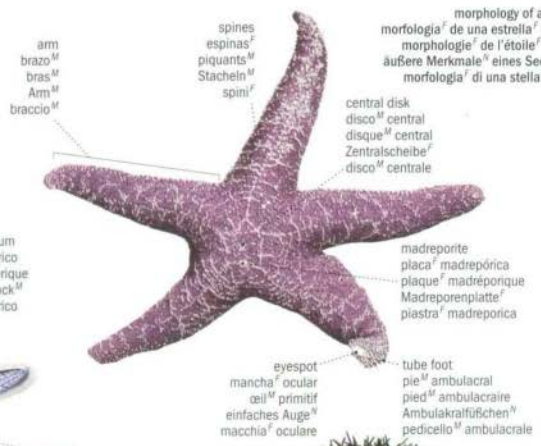
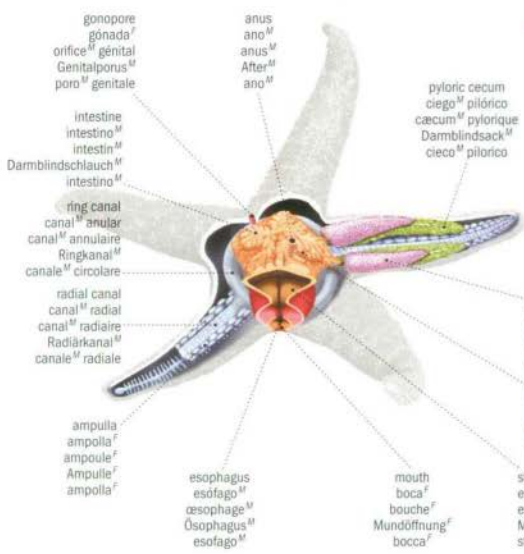

sea urchin
erizo^M de mar^M
oursin^M
Seeigel^M
riccio^M di mare^M

butterfly

mariposa^f | papillon^m | Schmetterling^m | farfalla^f

morphology of a butterfly
 morfologia^f de una mariposa^f
 morphologie^f du papillon^m
 äußere Merkmaleⁿ eines Schmetterlings^m
 morfologia^f di una farfalla^f

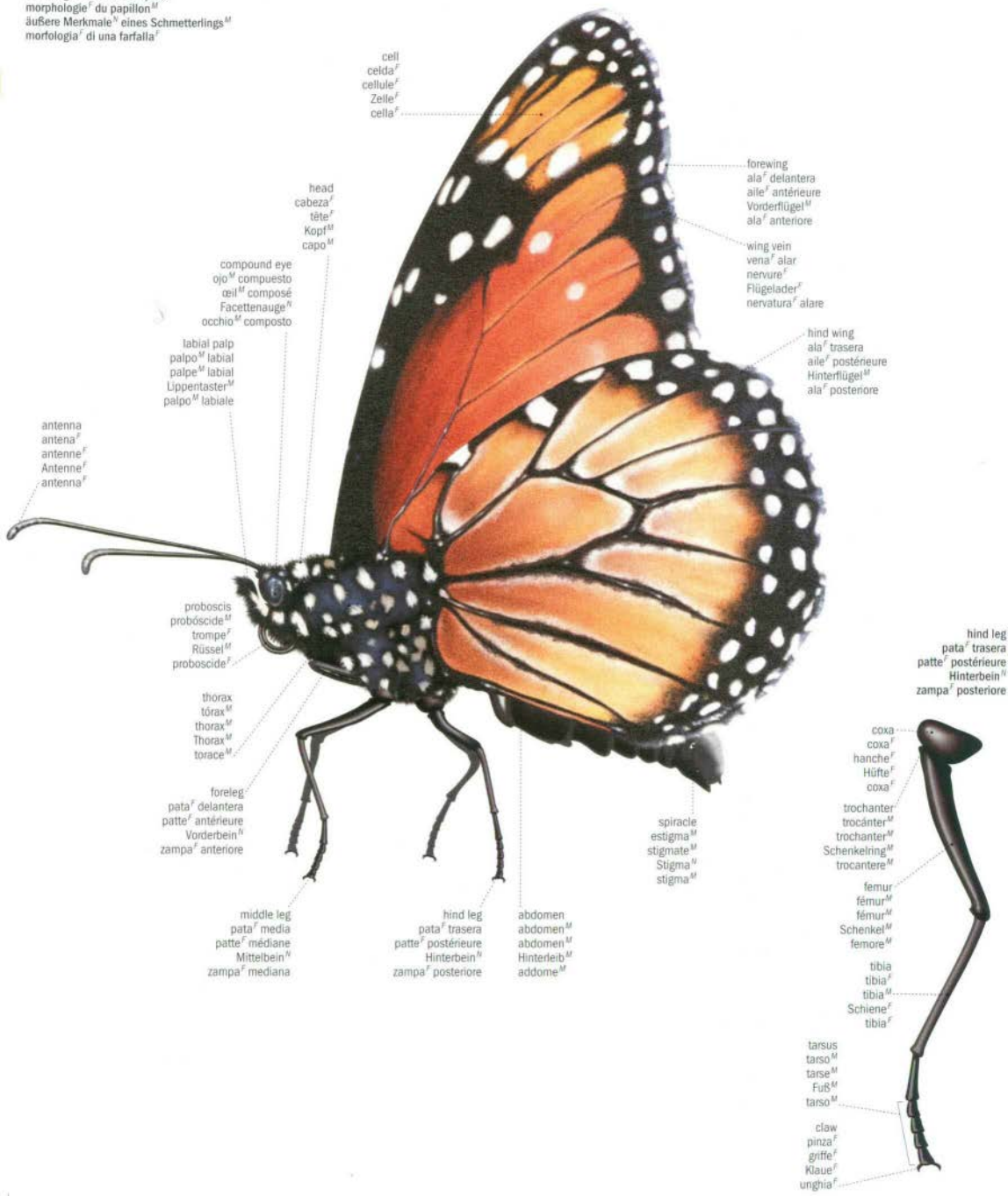

anatomy of a female butterfly
 anatomía^f de una mariposa^f hembra^f
 anatomie^f du papillon^m femelle^f
 Anatomie^f eines weiblichen
 Schmetterlings^m
 anatomia^f di una farfalla^f femmina^f

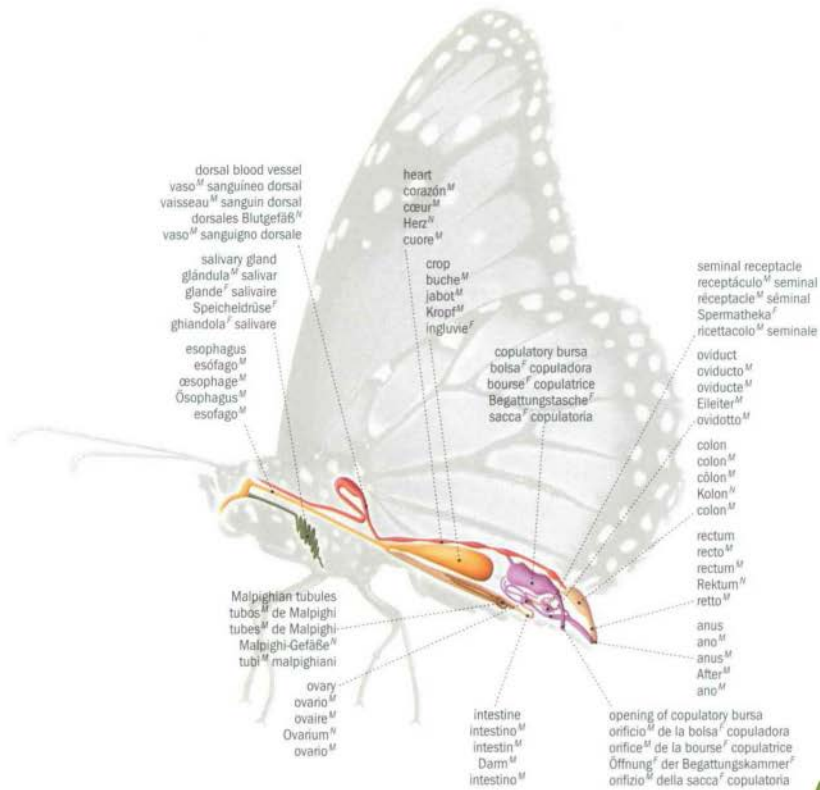

chrysalis
 crisálida^f
 chrysalide^f
 Puppe^f
 crisalide^f

larva
 oruga^f
 chenille^f
 Raupe^f
 bruco^m

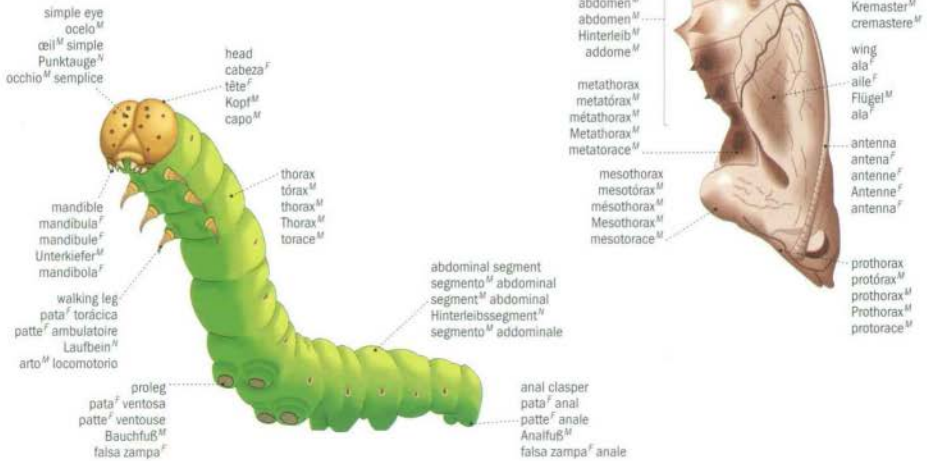

honeybee

abeja^f | abeille^f | Honigbiene^f | ape^f

morphology of a honeybee: worker
 morfologia^f de una abeja^f / trabajadora^f
 morphologie^f de l'abeille^f : ouvrière^f
 äußere Merkmaleⁿ einer Honigbiene^f: Arbeiterin^f
 morfologia^f di un'ape^f: operaia



hind leg (inner surface)
 pata^f trasera (superficie^f interior)
 patte^f postérieure (face^f interne)
 Hinterbein^N (Innenseite^f)
 zampa^f posteriore (superficie^f interna)

foreleg (outer surface)
 pata^f delantera (superficie^f exterior)
 patte^f antérieure (face^f externe)
 Vorderbein^N (Außenseite^f)
 zampa^f anteriore (superficie^f esterna)

middle leg (outer surface)
 pata^f media (superficie^f exterior)
 patte^f médiane (face^f externe)
 Mittelbein^N (Außenseite^f)
 zampa^f mediana (superficie^f esterna)

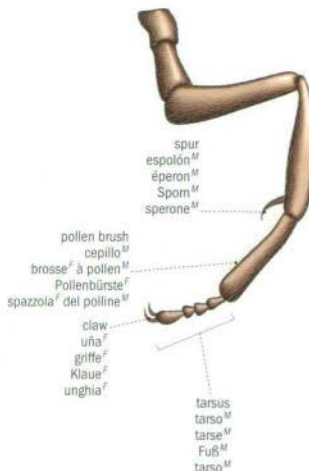
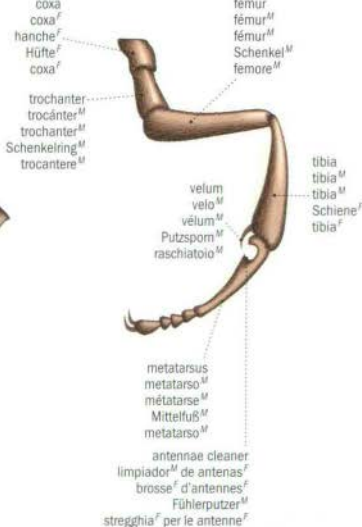
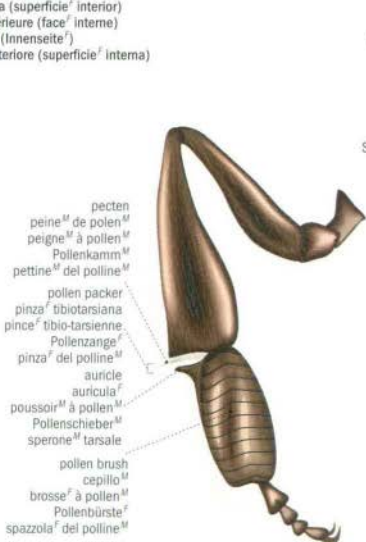

anatomy of a honeybee
 anatomía de una abeja
 anatomie de l'abeille
 Anatomie einer Honigbiene
 anatomia di un'ape

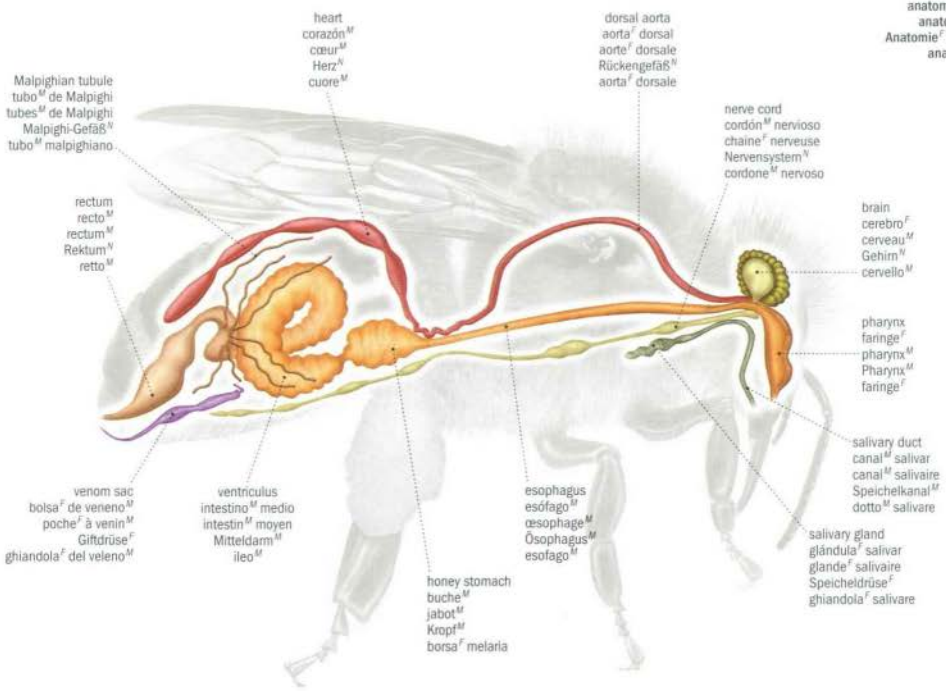

head
 cabeza^F
 tête^F
 Kopf^M
 capo^M

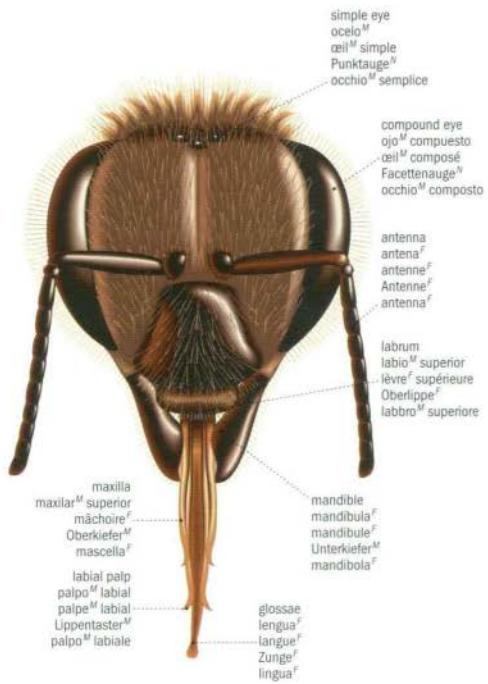

castes
 castas^F
 castes^F
 Kasten^F
 caste^F



hive
colmena^F
ruche^F
Bienenstock^M
arnia^F

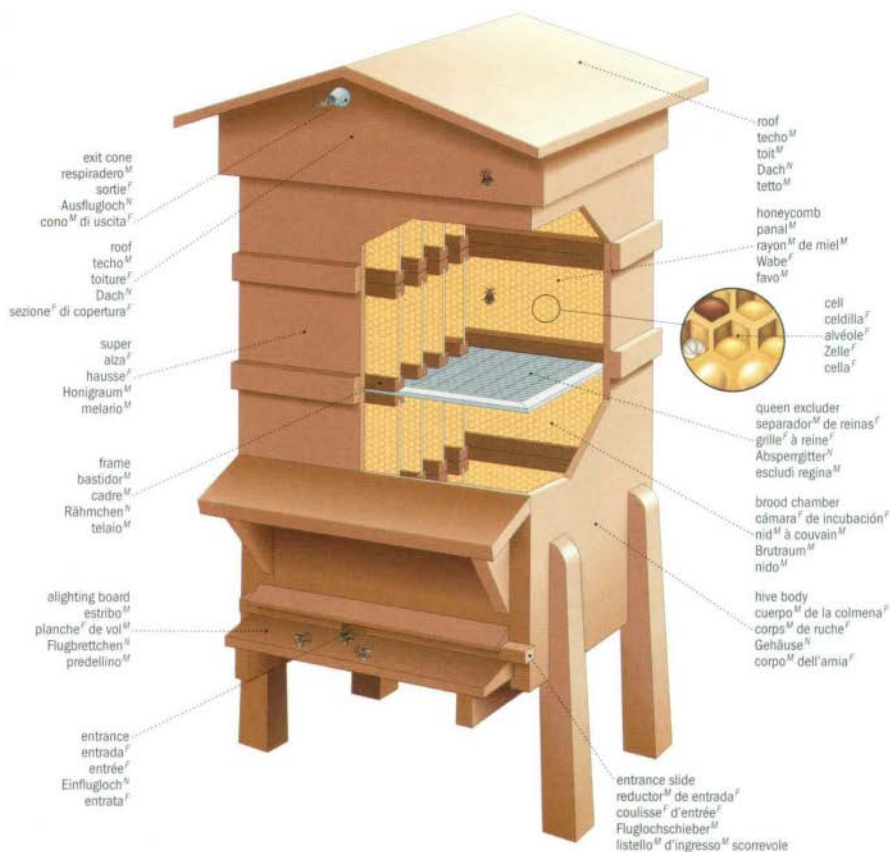

honeycomb section
corte^M de un panal^M
coupe^F d'un rayon^M de miel^M
Wabenausschnitt^M
sezione^F del favo^M

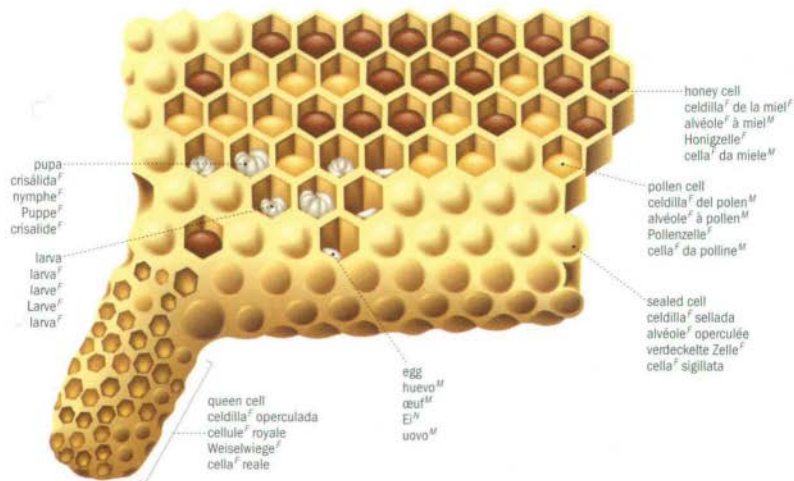



flea
pulga^F
puce^F
Floh^M
pulce^F



louse
piojo^M
pou^M
Laus^F
pidocchio^M



mosquito
mosquito^M
moustique^M
Moskito^M
zanzara^F



tsetse fly
mosca^F tsé-tsé
mouche^F tsé-tsé
Tsetsefliege^F
mosca^F tse-tse



termite
termita^F
termite^M
Termita^F
termite^F



furniture beetle
carcoma^F
petite villette^F
Bockkäfer^M
tarlo^M



ant
hormiga^F
fourmi^F
Ameise^F
formica^F



fly
mosca^F
mouche^F
Fliege^F
mosca^F



ladybird beetle
mariquita^F
coccinelle^F
Marienkäfer^M
coccinella^F



shield bug
chinche^F de campo^M
punaise^F rayée
Schildwanze^F
cimice^F rigata



sexton beetle
escarabajo^M necróforo
nécropore^M
Totengräber^M
necroforo^M



yellowjacket
avispa^F
guêpe^F
Wespe^F
vespa^F



hornet
avispón^M
frelon^M
Hornisse^F
calabrone^M



horsefly
tábano^M
taon^M
Bremse^F
tafano^M



bumblebee
abejorro^M
bourdon^M
Hummel^F
bombo^M



oriental cockroach
cucaracha^F orientale
blattel^F orientale
orientalische Schabe^F
biatta^F orientale



peppered moth
polilla^F de abedul^M
phalène^F du bouleau^M
Birkenspanner^M
falena^F della betulla^F



giant water bug (with eggs)
chinche^F acuática gigante (con huevos^M)
punaise^F d'eau^M géante (avec des oeufs^M)
Riesenwasserwanze^F (mit Eier^M)
cimice^F acquatica gigante (con uovi^M)



cockchafer
escarabajo^M
hanneton^M
Maikäfer^M
maggliolino^M



monarch butterfly
mariposa^F monarca^M
monarque^M
Monarchfalter^M
monarca^F



great green bush-cricket
saltamontes^M verde
grande sauterelle^F verte
Laubhuschrecke^F
cavalletta^F verde



cicada
cigarra^F
cigale^F
Zikade^F
cicala^F



water strider
opilión^M
patineur^M d'eau^F
Wasserläufer^M
opilione^M



atlas moth
oruga^F de polilla^F
atlas^M
Atlasspinner^M
Vanessa atalanta^F



bow-winged grasshopper
grillo^M campestre
criquet^M mélodieux
Nachtigall^F-Grashüpfer^M
cavalletta^F

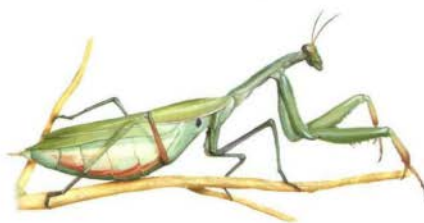

mantid
mantis^F religiosa
mante^F religieuse
Gottesanbeterin^F
mantide^F religiosa



dragonfly
libélula^F
libellule^F
Libelle^F
libellula^F

examples of arachnids

ejemplos^M de arácnidos^M | exemples^M d'arachnides^M | Beispiele^N für Spinnentiere^N | esempi^M di aracnidi^M

crab spider
araña^M cangrejo
araignée^F-crabe^M
Krabbenspinne^F
ragno^M-granchio^M



tick
garrapata^F
tique^F
Zecke^F
zecca^F

garden spider
epeira^F
épeire^F
Gartenkreuzspinne^M
epeira^F



water spider
araña^M de agua^F
argyronète^F
Wasserspinnne^F
ragno^M acquatico



red-kneed tarantula
migala^F
mygale^F du Mexique^M
Mexikanische Rotknievogelspinne^F
migale^F del Messico^M

scorpion
escorpión^M
scorpion^M
Skorpion^M
scorpione^M



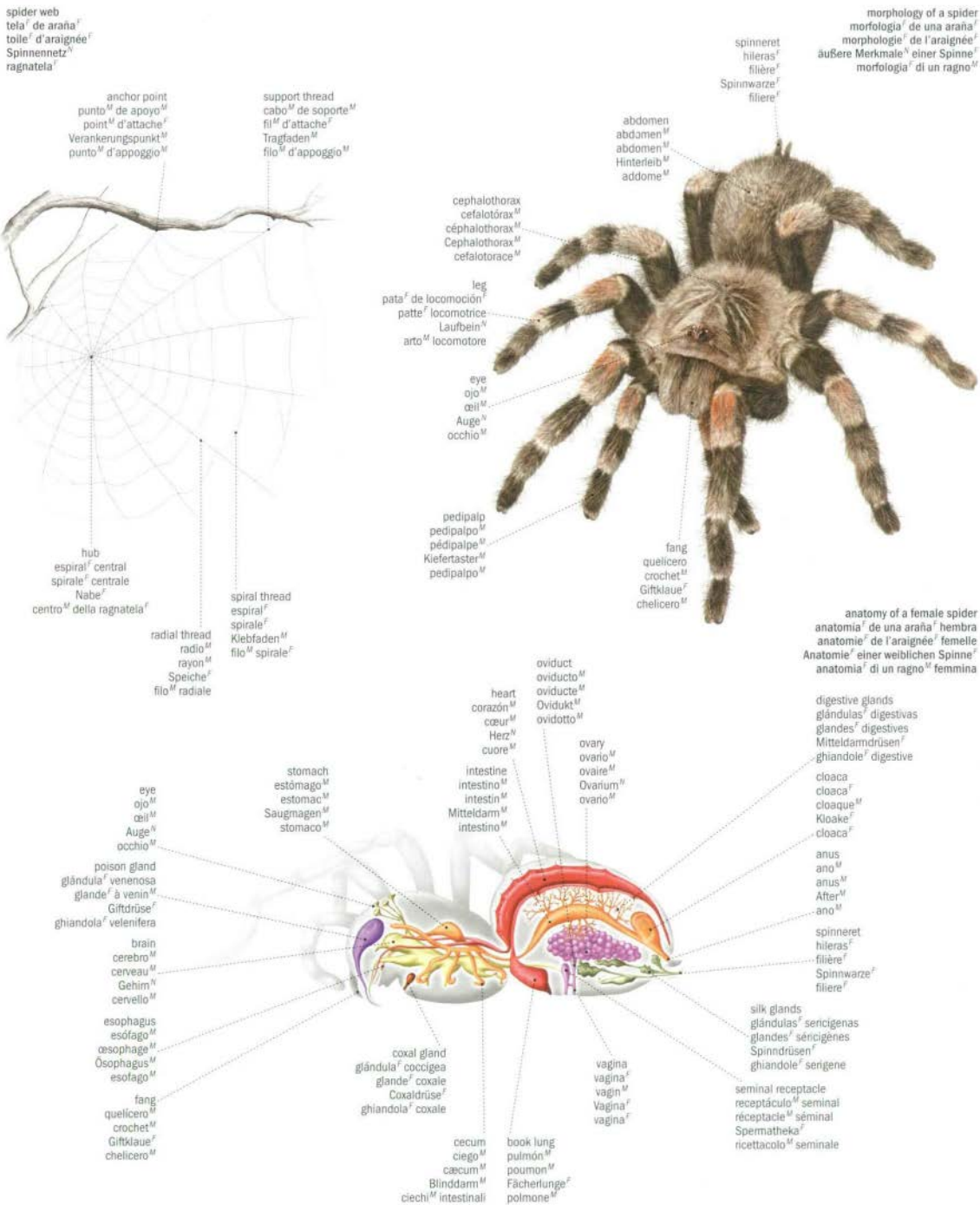

snail

caracol^M | escargot^M | Schnecke^F | chiocciola^F

morphology of a snail
 morfologia^F de un caracol^M
 morphologie^F de l'escargot^M
 äußere Merkmale^N einer Schnecke^F
 morfologia^F di una chiocciola^F

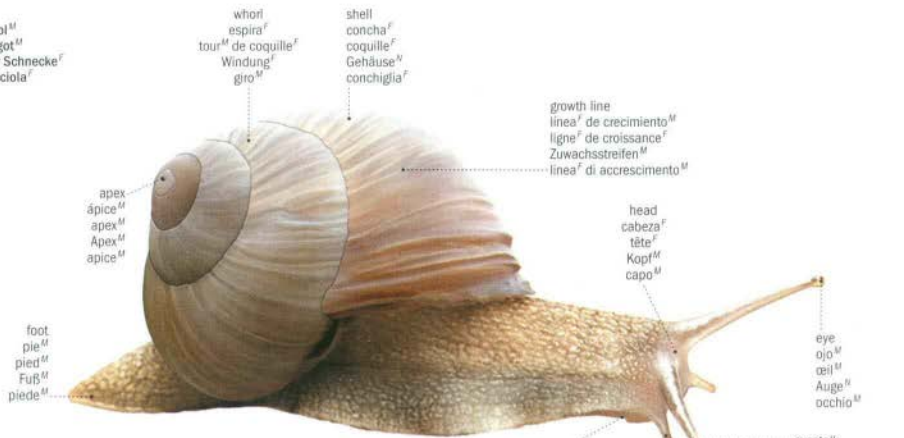

anatomy of a snail
 anatomía^F de un caracol^M
 anatomie^F de l'escargot^M
 Anatomie^F einer Schnecke^F
 anatomia^F di una chiocciola^F

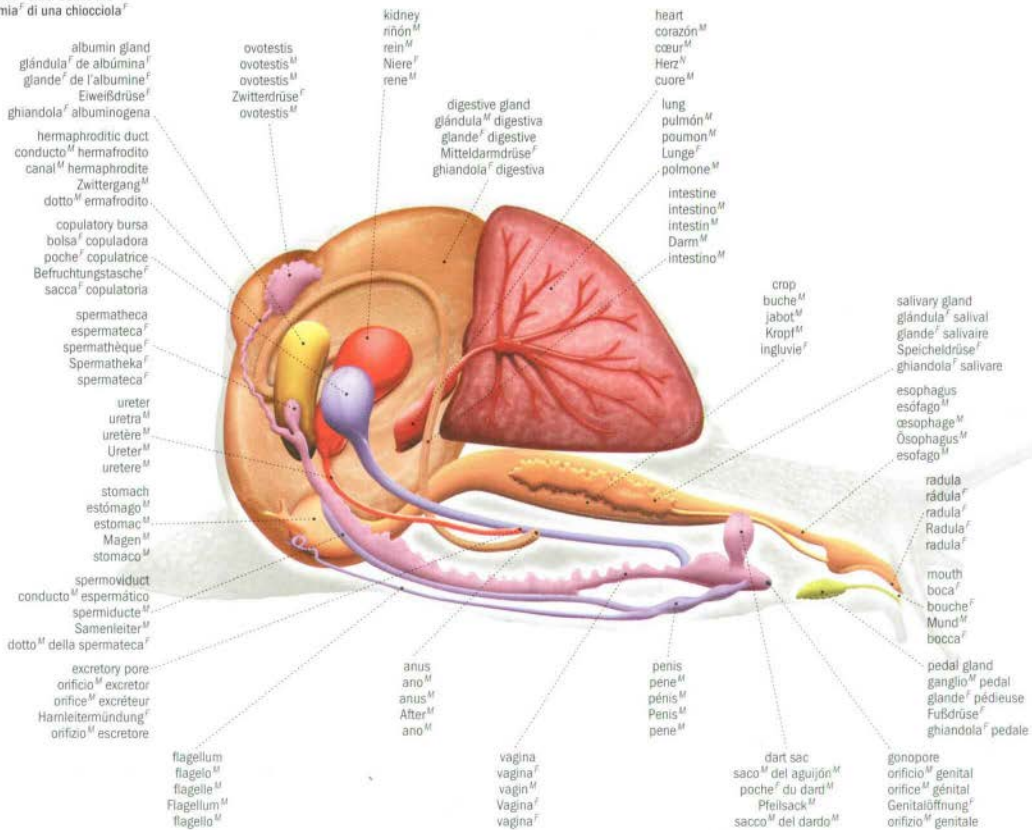

octopus

pulpo^M | pieuvre^F | Tintenfisch^M | polpo^M

morphology of an octopus
 morfologia^F de un pulpo^M
 morphologie^F de la pieuvre^F
 äußere Merkmale^N eines Tintenfischs^M
 morfologia^F di un polpo^M

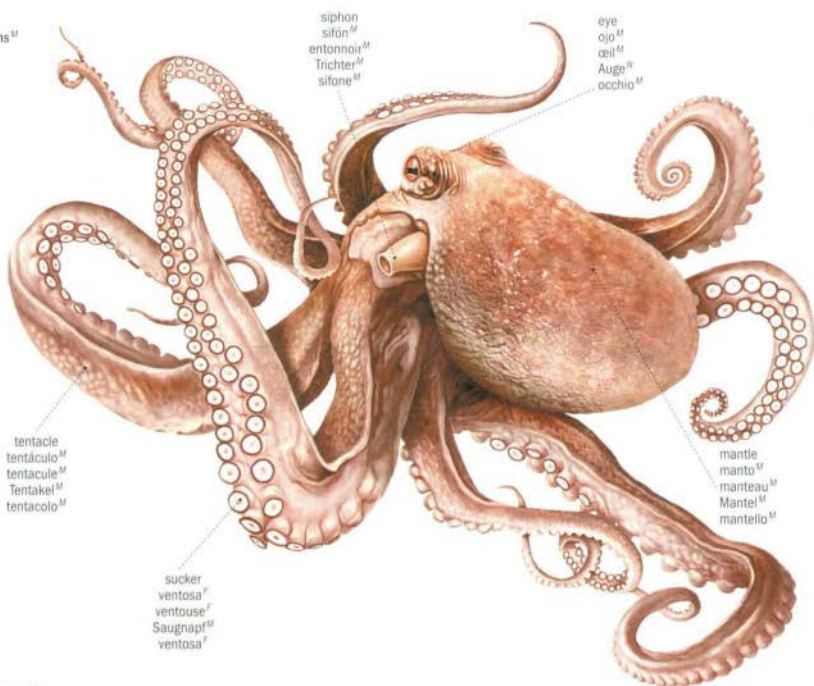

anatomy of a male octopus
 anatomía^F de un pulpo^M macho
 anatomie^F de la pieuvre^F mâle
 Anatomie^F eines männlichen Tintenfischs^M
 anatomia^F di un polpo^M maschio

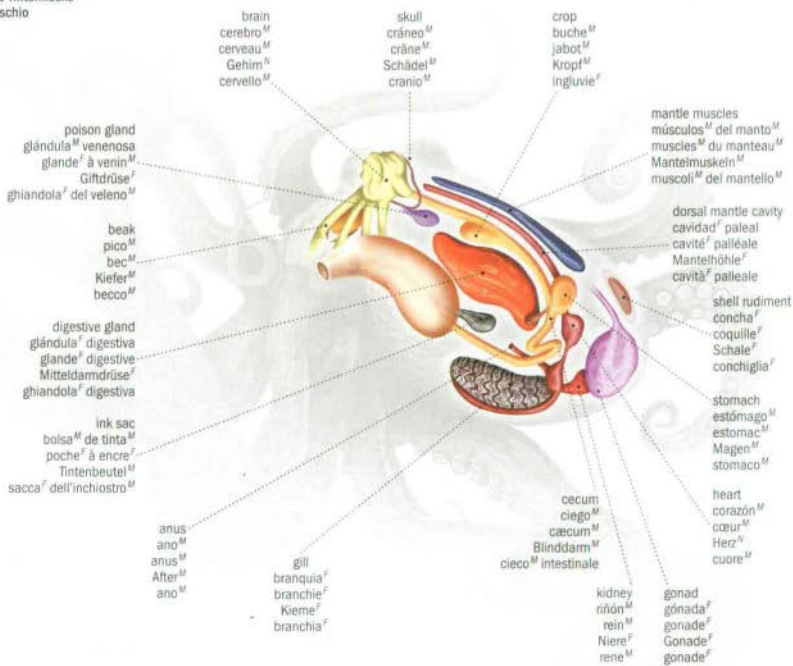

morphology of a lobster
 morfologia^f de un bogavante^M
 morphologie^f du homard^M
 äußere Merkmaleⁿ eines männlichen Hummers^M
 morfologia^f di un astice^M



thoracic legs
 apéndices^M torácicos
 pattes^f thoraciques
 Brustbeineⁿ
 arti^M toracici



cephalothorax
 cefalotórax^M
 céphalothorax^N
 Kopfruststück^N
 cefalotorace^M



abdomen
 abdomen^M
 abdomen^M
 Hinterleib^N
 addome^M

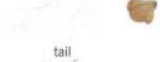

tail
 cola^F
 nageoire^f caudale
 Schwanz^M
 coda^F

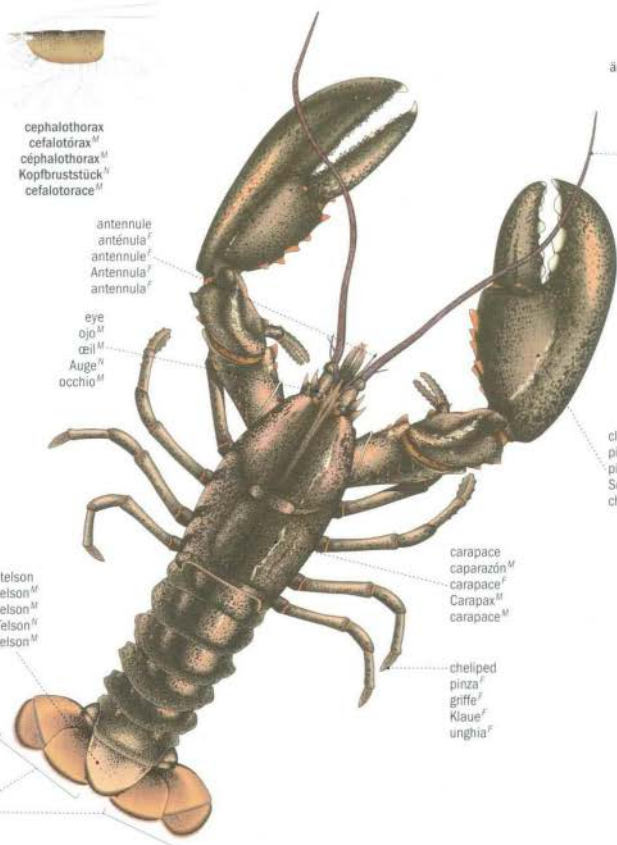

antennule
 anténula^F
 antennule^F
 Antennula^F
 antennula^F

eye
 oio^M
 œil^M
 Auge^N
 occhio^M

antenna
 antena^F
 Antenne^F
 antenna^F

claw
 pinza^F
 pince^F
 Schere^F
 chela^F

carapace
 caparazón^M
 carapace^F
 Carapax^M
 carapace^M

cheliped
 pinza
 griffe^F
 Klaue^F
 unghia^F

telson
 telson^M
 telson^M
 Telson^N
 telson^M

uropod
 urópodo^M
 uropode^M
 Schwanzfächer^M
 uropodio^M

brain
 cerebro^M
 cerveau^M
 Gehirn^N
 cervello^M

cardiac stomach
 estómago^M cardíaco
 estomac^M cardiaque
 Magenmund^M
 stomaco^M cardiaco

pyloric stomach
 estómago^M pilórico
 estomac^M pylorique
 Magenpförtner^M
 stomaco^M pilorico

heart
 corazón^M
 cœur^M
 Herz^N
 cuore^M

green gland
 nefridio^M
 néphridie^F
 Nephridium^N
 nefridio^M

mouth
 boca^F
 bouche^F
 Mund^M
 bocca^F

digestive gland
 glándula^f digestiva
 glande^f digestive
 Mitteldarmdrüse^f
 ghiandola^f digestiva

sternal artery
 arteria^f esternal
 artère^f sternale
 Sternalarterie^f
 arteria^f sternale

ventral abdominal artery
 arteria^f ventral
 artère^f ventrale
 Baucharterie^f
 arteria^f ventrale

anatomy of a male lobster
 anatomía^f de un bogavante^M macho
 anatomie^f du homard^M mâle
 Anatomie^f eines männlichen Hummers^M
 anatomia^f di un astice^M machio

dorsal abdominal artery
 arteria^f dorsoabdominal
 artère^f abdominale dorsale
 Abdomenarterie^f
 arteria^f addominale dorsale

intestine
 intestino^M
 intestin^M
 Dam^M
 intestino^M

ventral nerve cord
 cordónⁿ nervioso ventral
 chaîne^f nerveuse ventrale
 ventraler Nervenstrang^M
 cordone^M nervoso ventrale

testis
 testiculos^M
 testicules^M
 Hoden^M
 testicoli^M

anus
 ano^M
 anus^M
 After^M
 ano^M

cartilaginous fish

pez^M cartilaginoso | poisson^M cartilagineux | Knorpelfisch^M | pesce^M cartilagineo

morphology of a female shark
 morfologia^f de un tiburón^M hembra
 morphologie^f du requin^M femelle
 äußere Merkmaleⁿ eines weiblichen Hais^M
 morfologia^f di uno squalo^M femminile

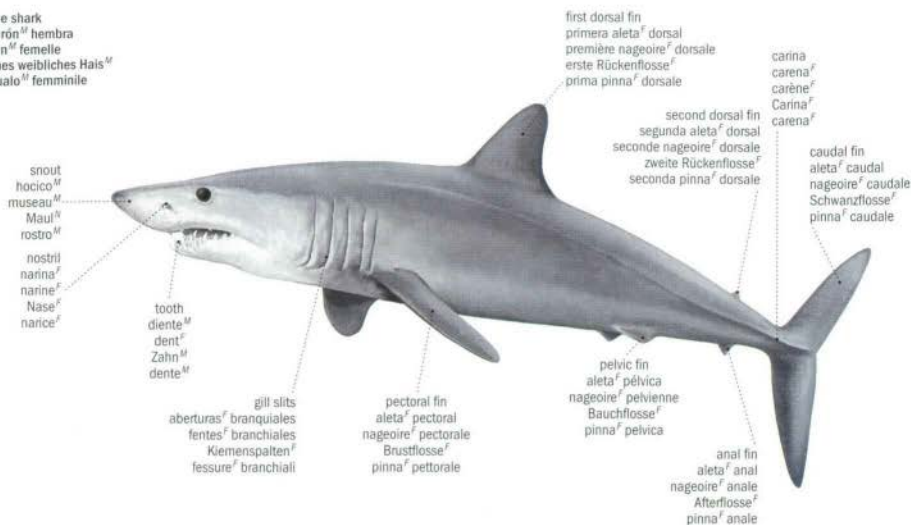

bony fish

pez^M óseo | poisson^M osseux | Knochenfisch^M | pesce^M osseo

morphology of a perch
 morfologia^f de una perca^f
 morphologie^f de la perche^f; morphologie^f de la perchaude^f
 äußere Merkmaleⁿ eines Flußbarschs^M
 morfologia^f di un persico^M

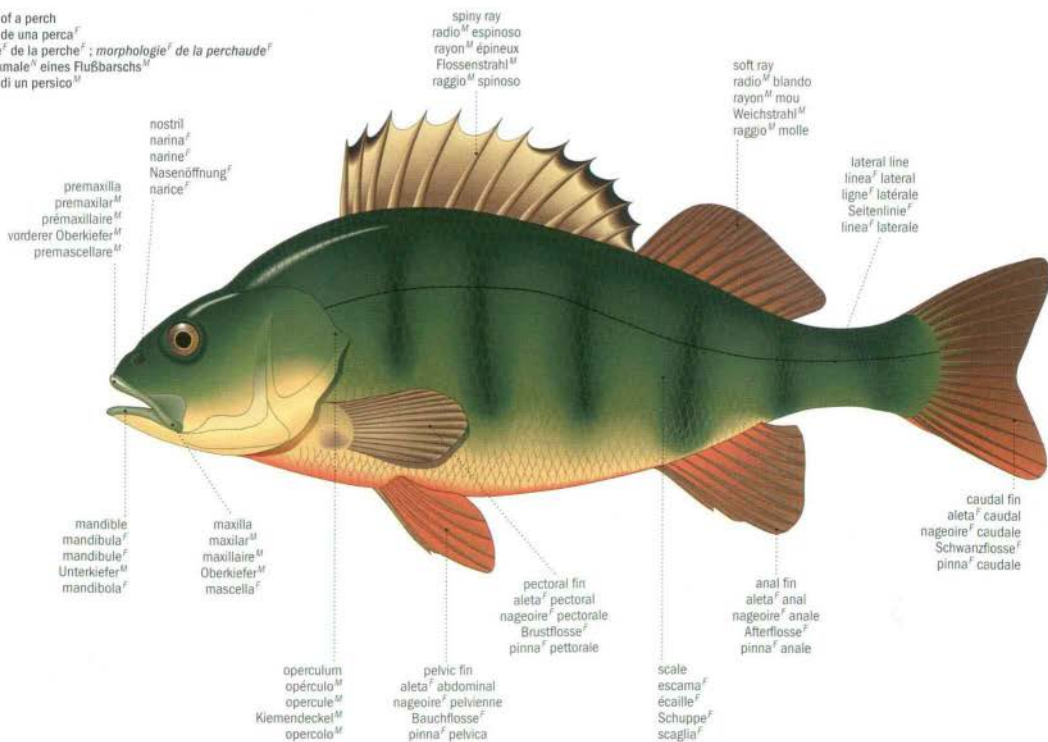

anatomy of a female perch
 anatomía^f de una perca^f hembra
 anatomie^f de la perche^f femelle ; anatomie^f de la perchaude^f
 Anatomie^f eines weibliches Flußbarschs^m
 anatomía^f di un persico^m femmine

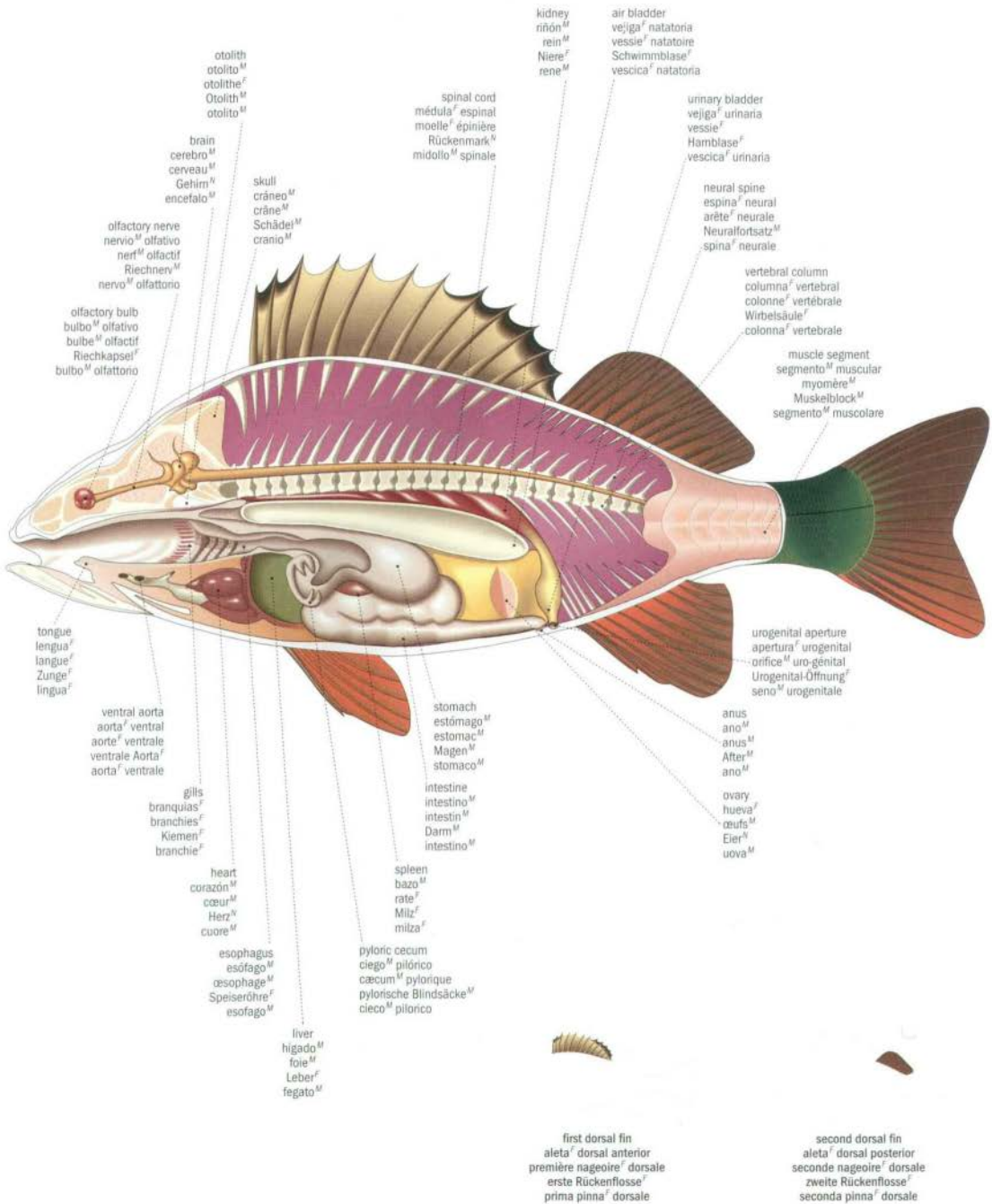

frog

rana^f | grenouille^f | Frosch^M | rana^f

morphology of a frog
 morfologia^f de una rana^f
 morphologie^f de la grenouille^f
 äußere Merkmale^v eines Froschs^M
 morfologia^f di una rana^f

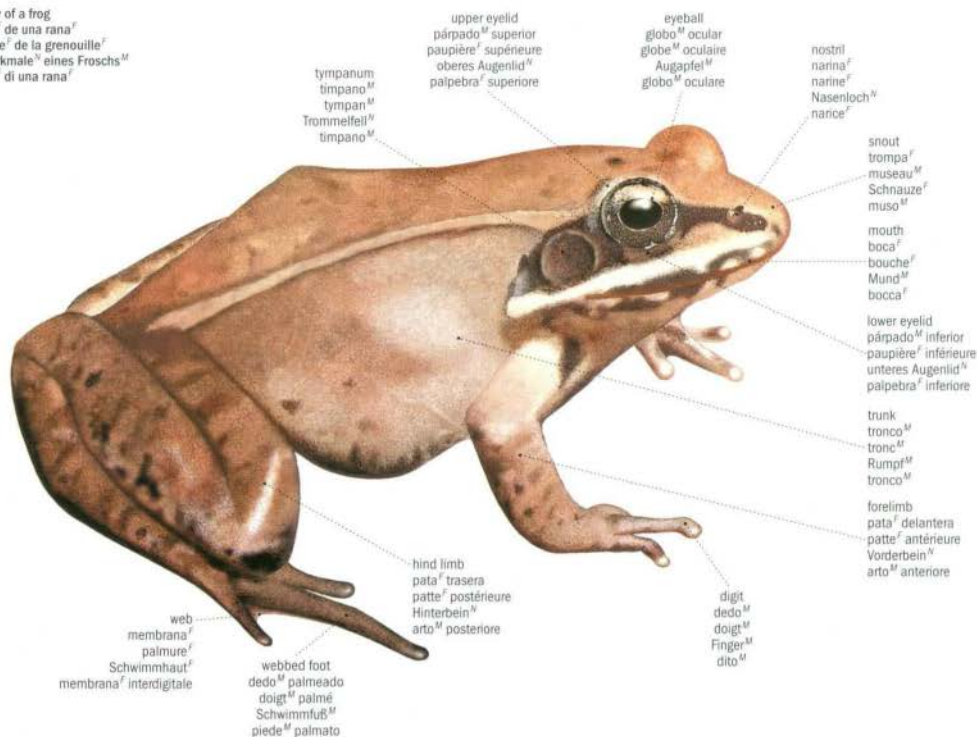

anatomy of a male frog
 anatomía de una rana^f macho
 anatomie^f de la grenouille^f mâle
 Anatomie^f eines männlichen Froschs^M
 anatomia^f di una rana^f maschio

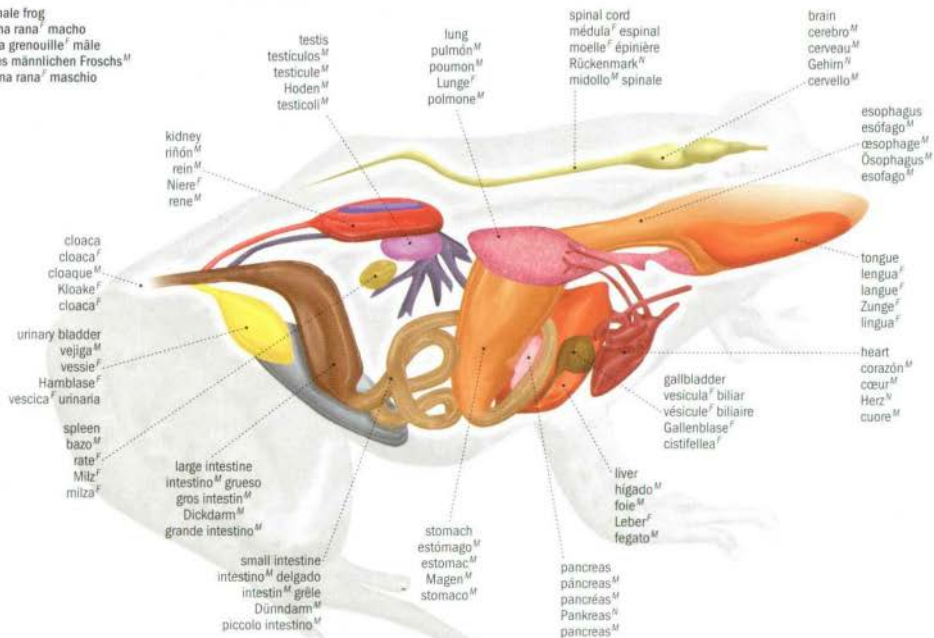

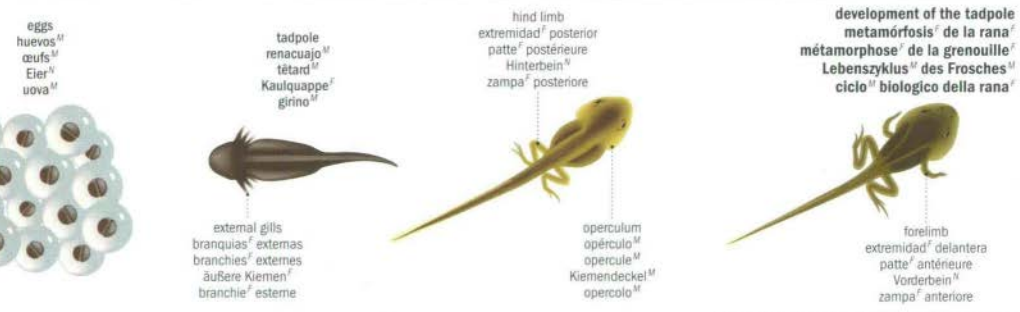
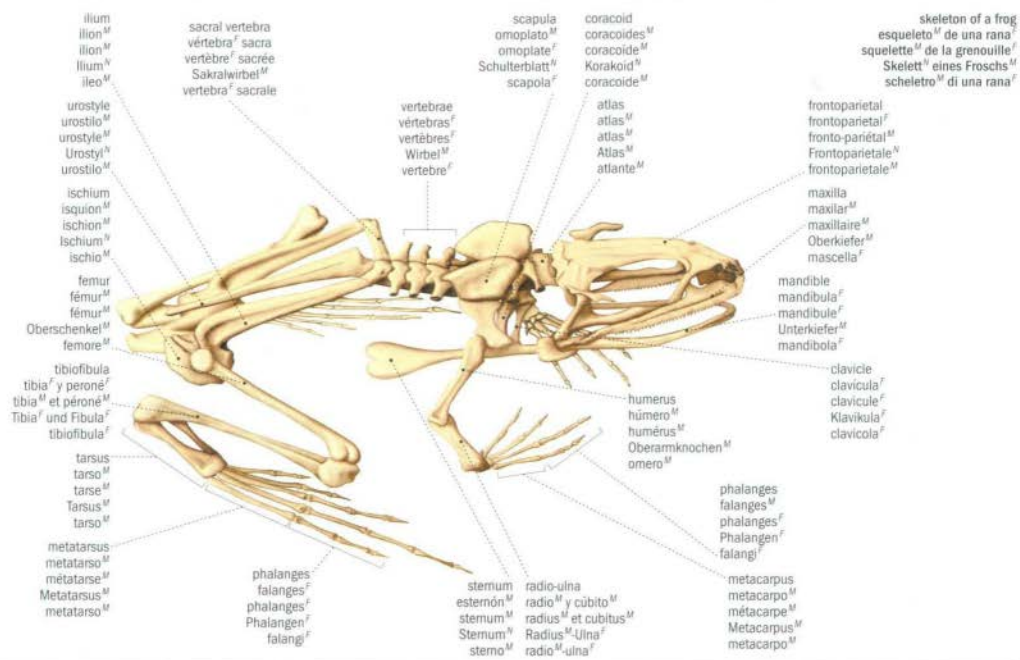

examples of amphibians

ejemplos^M de anfibios^M | exemples^M d'amphibiens^M | Beispiele^N für Amphibien^F | esempi^M di anfibi^M

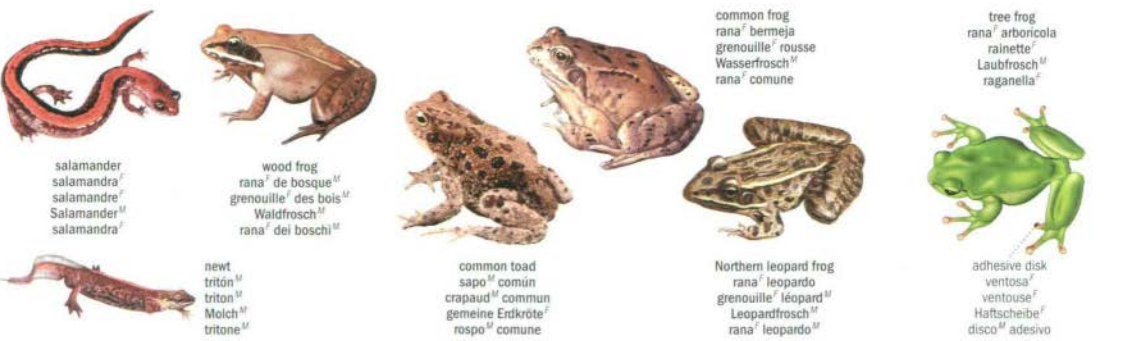

morphology of a venomous snake: head
 morfologia^F de una serpiente^F venenosa: cabeza^F
 morphologie^F du serpent^M venimeux: tête^F
 äußere Merkmale^N einer Giftschlange^F: Kopf^M
 morfologia^F di un serpente^M velenoso: testa^F

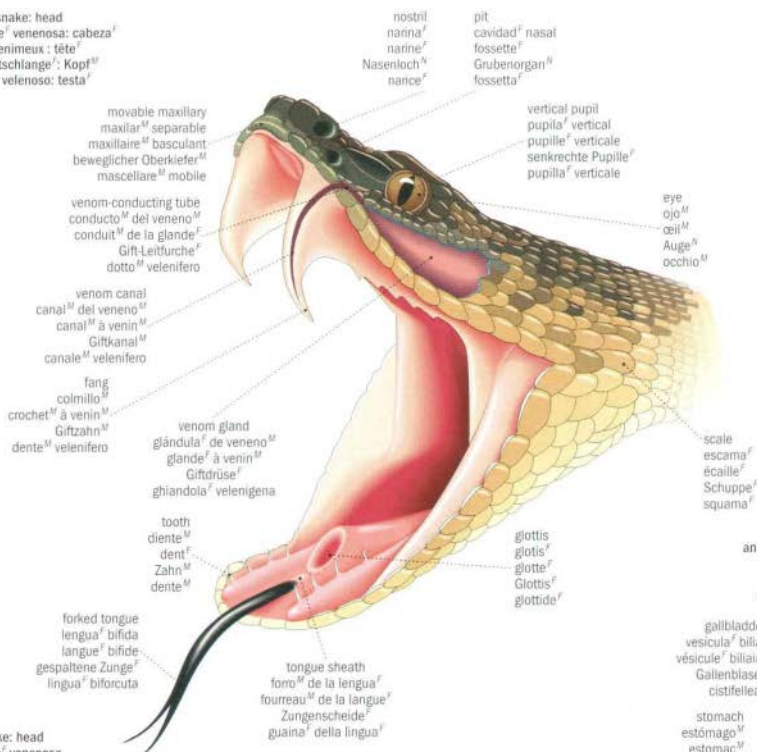

anatomy of a venomous snake
 anatomie^F de una serpiente^F venenosa
 anatomie^F du serpent^M venimeux
 Anatomie^F einer Giftschlange^F
 anatomia^F di un serpente^M velenoso

skeleton of a venomous snake: head
 esqueleto^M de una serpiente^F venenosa
 squelette^M du serpent^M venimeux: tête^F
 Skelett^N einer Giftschlange^F
 scheletro^M di un serpente^M velenoso

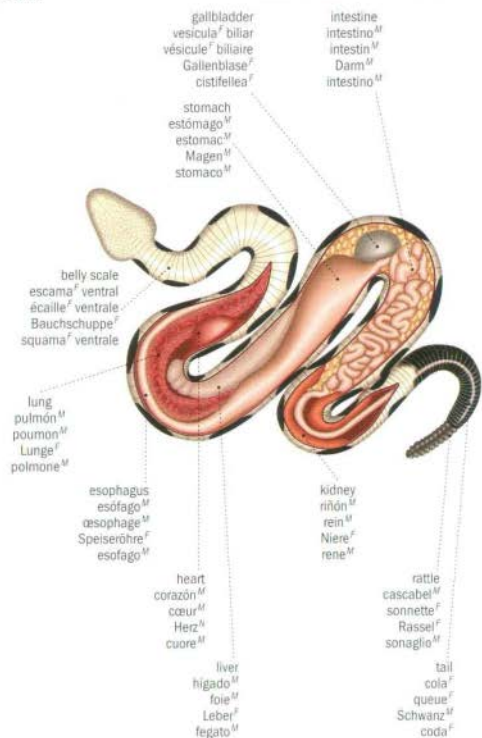
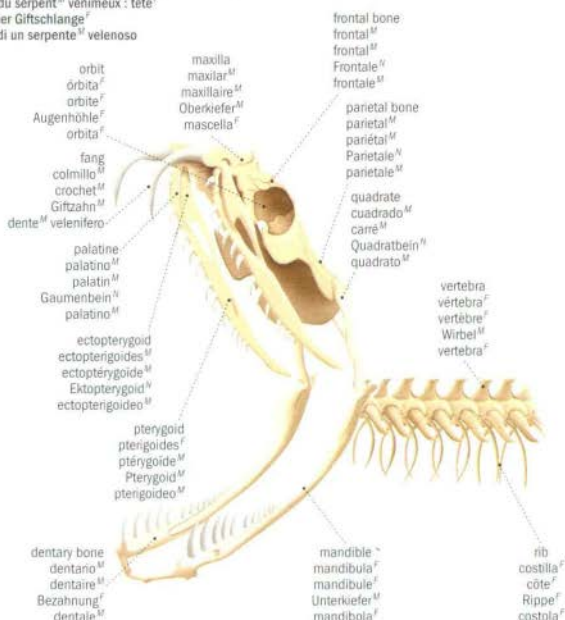

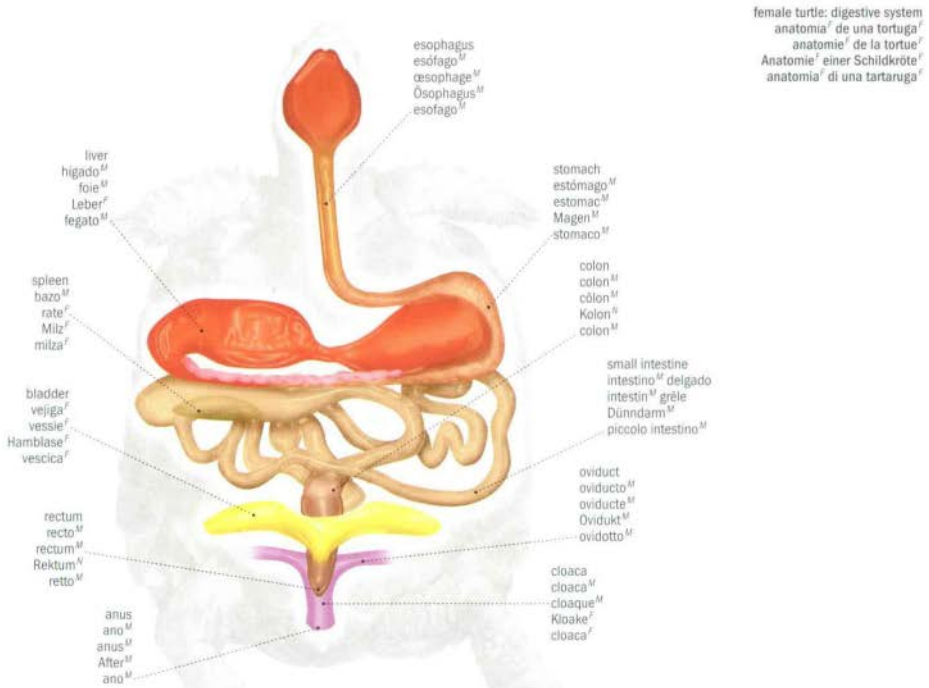
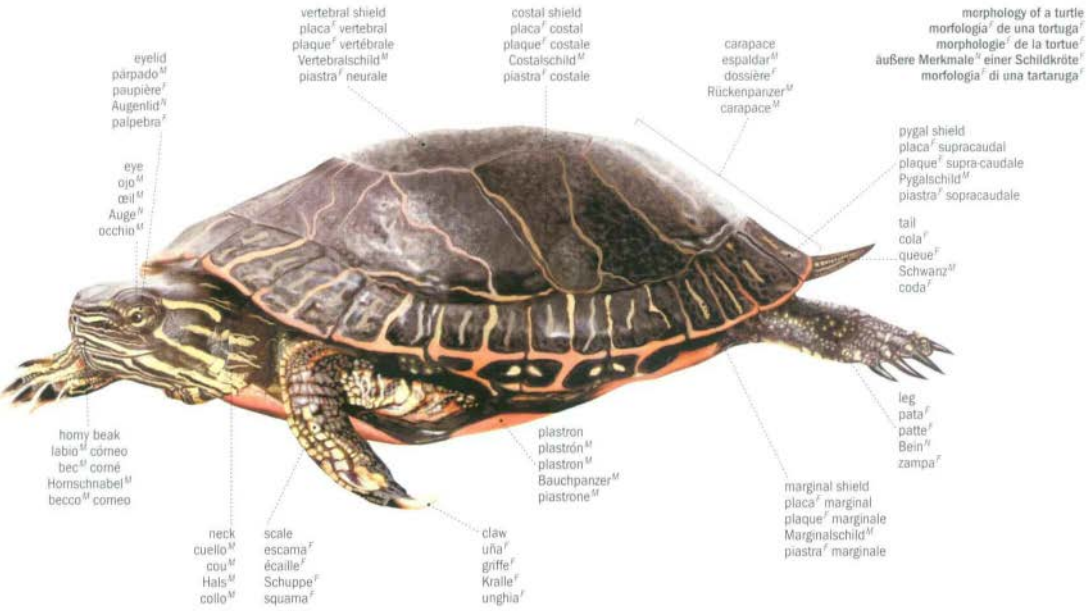

examples of reptiles

ejemplos^M de reptiles^M | exemples^M de reptiles^M | Beispiele^M für Reptilien^M | esempi^M di rettili^M



viper
vibora^F
vipère^F
Viper^F
vipera^F



garter snake
serpiente^F de jarretera^F
couleuvre^F rayée
Ringelnatter^F
serpente^F giarrettiera^F



chameleon
camaleón^M
caméléon^M
Chamäleon^M
camaleonte^M



lizard
lagarto^M
lézard^M
Eidechse^F
lucertola^F



rattlesnake
serpiente^F de cascabel^M
serpent^M à sonnette^F
Klapperschlange^F
serpente^F a sonagli^M



cobra
cobra^F
cobra^F
Kobra^F
cobra^F



coral snake
serpiente^F coral
serpent^M corail^M
Korallenatter^F
serpente^F corallo^M



python
piton^F
python^M
Python^M
pitone^M



monitor lizard
varano^M
varan^M
Waran^M
varano^M



iguana
iguana^F
iguane^M
Leguan^M
iguana^F



boa
boa^F
boa^M
Boa^F
boa^M

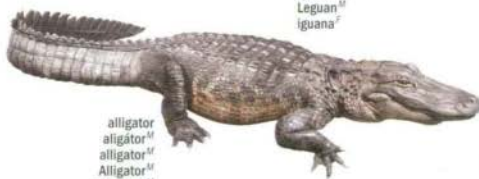

alligator
aligátor^M
alligator^M
Alligator^M
alligatore^M



crocodile
cocodrilo^M
crocodile^M
Krokodil^M
coccodrillo^M



caiman
caimán^M
caiman^M
Kaiman^M
caimano^M

morphology of a bird
 morfología^f de un pájaro^M
 morphologie^f de l'oiseau^M
 äußere Merkmale^f eines Vogels^M
 morfologia^f di un uccello^M

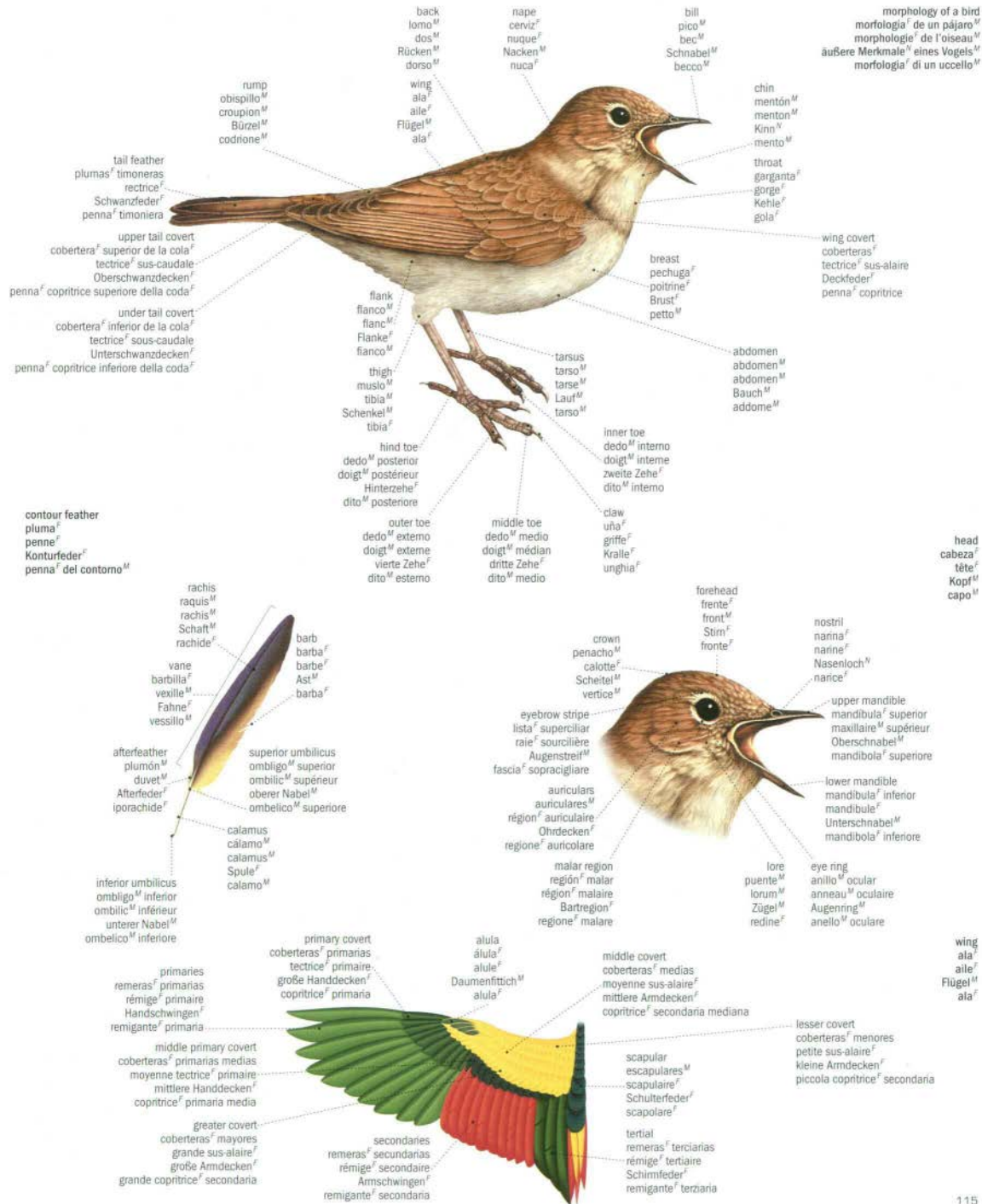

skeleton of a bird
 esqueleto ^M de un pájaro ^M
 squelette ^M de l'oiseau ^M
 Skelett ^M eines Vogels ^M
 scheletro ^M di un uccello ^M

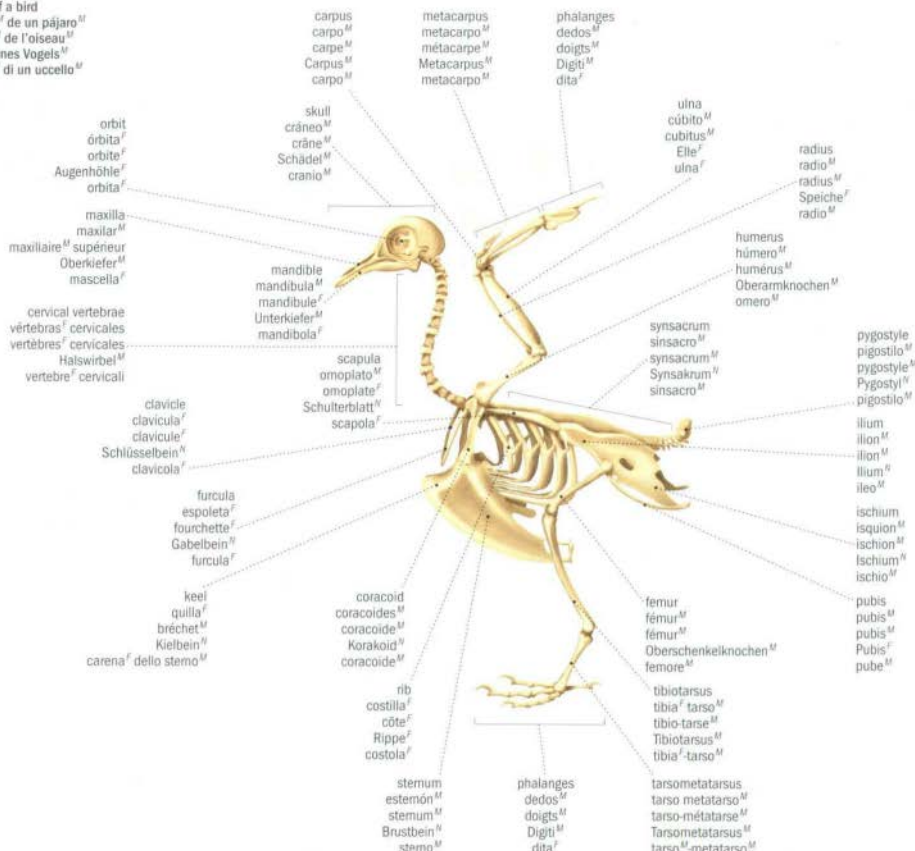

anatomy of a bird
 anatomía ^M de un pájaro ^M
 anatomie ^M de l'oiseau ^M
 Anatomie ^M eines Vogels ^M
 anatomia ^M di un uccello ^M

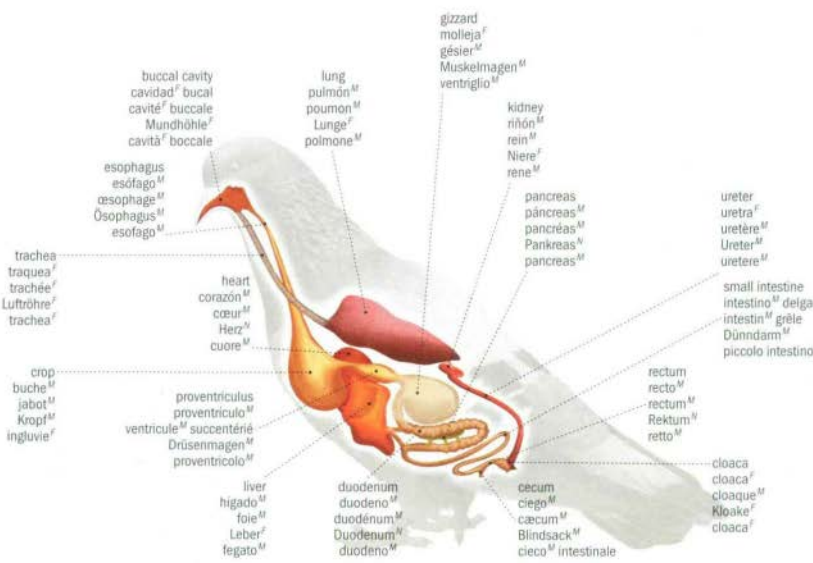

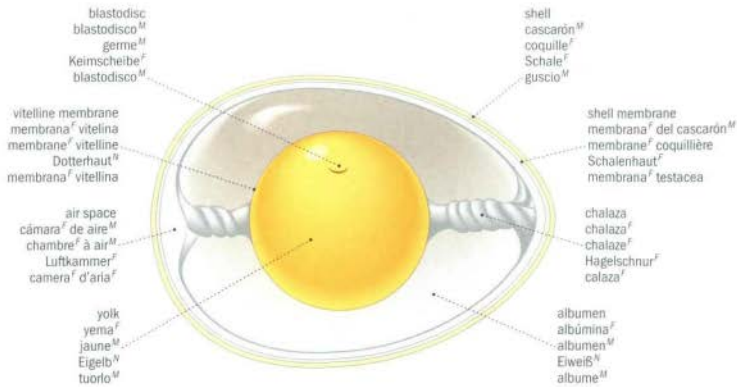

egg
huevo^M
œuf^M
Ei^N
uovo^M



aquatic bird
 ave^F acuática
 oiseau^M aquatique
 Wasservogel^M
 uccello^M acquatico



granivorous bird
 ave^F granivora
 oiseau^M granivore
 Körnerfresser^M
 uccello^M granivoro

examples of bills
 ejemplos^M de picos^M
 exemples^M de becs^M
 Beispiele^N für Vogelschnäbel^M
 esempi^M di becchi^M



bird of prey
 ave^F de rapina^F
 oiseau^M de proie^F
 Raubvogel^M
 uccello^M predatore



insectivorous bird
 ave^F insectivora
 oiseau^M insectivore
 Insektenfresser^M
 uccello^M insettivoro



wading bird
 ave^F zancuda
 oiseau^M échassier
 Watvogel^M
 uccello^M trampoliere



bird of prey
 aves^F de rapina^F
 oiseau^M de proie^F
 Raubvogel^M
 uccello^M predatore



talon
 garra^F
 serre^F
 Krallen^F
 artiglio^M
 scale
 escama^F
 écaille^F
 Hornschuppe^F
 squama^F

perching bird
 aves^F passeriformes
 oiseau^M percheur
 Baumvogel^M
 uccello^M passeriforme



toe
 dedo^M
 doigt^M
 Zehe^F
 dito^M
 webbed toe
 dedo^M de pata^F palmipeda
 doigt^M palmé
 Schwimmhautzeh^M
 dito^M palmato
 hind toe
 dedo^M posterior
 pouce^M
 Hinterzehe^F
 dito^M posteriore

aquatic bird
 aves^F acuáticas
 oiseau^M aquatique
 Wasservogel^M
 uccello^M acquatico



web
 membrana^F interdigital
 palmure^F
 Schwimmhaut^F
 membrana^F interdigitale

examples of feet
 ejemplos^M de patas^F
 exemples^M de pattes^F
 Beispiele^N für Vogelfüße^M
 esempi^M di zampe^F

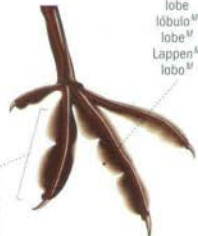

lobate toe
 dedo^M de pata^F lobulada
 doigt^M lobé
 Schwimmlappenzehe^M
 dito^M lobato

aquatic bird
 aves^F acuáticas
 oiseau^M aquatique
 Wasservogel^M
 uccello^M acquatico

lobe
 lóbulu^M
 lobe^M
 Lappen^M
 lobo^M

examples of birds

ejemplos^M de pájaros^M | exemples^M d'oiseaux^M | unterschiedliche Vogeltypen^M | esempi^M di uccelli^M



hummingbird
colibri^M
colibri^M
Kolibri^M
colibri^M



European robin
petirrojo^M
rouge-gorge^M
Rotkehlchen^M
pettirosso^M



finch
pinzón^M
pinson^M
Fink^M
fringuello^M



goldfinch
jilguero^M
chardonneret^M
Stieglitz^M
cardellino^M



bullfinch
pardillo^M
bouvreuil^M
Gimpel^M
cluffoletto^M



sparrow
gorrión^M
moineau^M
Sperring^M
passerotto^M



nightingale
ruiseñor^M
rossignol^M
Nachtigall^M
usignolo^M



swallow
golondrina^F
hirondelle^F
Schwalbe^F
rondine^F



kingfisher
martín^M pescador
martin-pêcheur^M
Eisvogel^M
martin pescatore^M



magpie
urraca^M
pie^F
Elster^F
gazza^F



cardinal
cardenal^M
cardinal^M
Kardinal^M
cardinale^M



jay
arrendajo^M
geai^M
Eichelhäher^M
ghiandata^F



starling
estornino^M
étourneau^M
Star^M
stornello^M



swift
vencejo^M
martinet^M
Mauersegler^M
rondone^M



northern saw-whet owl
lechuza^F nortea
petite nyctale^F
Sägekauz^F
civetta^F acadica



lapwing
avefría^M
vanneau^M
Kiebitz^M
pavoncella^F



oystercatcher
ostrero^M
huitrier^M pie^F
Austernfischer^M
beccaccia^F di mare^M



partridge
perdiz^F
perdrix^F
Rebhuhn^M
pernice^F



macaw
guacamayo^M
ara^M
Ara^M
macao^M



cockatoo
cacaúia^F
cacaotés^M
Kakadu^M
cacaúia^M



tern
golondrina^F de mar
sterne^F
Seeschwalbe^F
rondine^F di mare^M



woodpecker
pájaro^M carpintero
pic^M
Specht^M
picchio^M



raven
cuervo^M
corbeau^M
Rabe^M
corvo^M



albatross
albatros^M
albatros^M
Albatros^M
albatros^M



toucan
tucán^M
toucan^M
Tukan^M
tucano^M



falcon
halcón^M
faucon^M
Falke^M
falco^M



great horned owl
búho^M real
grand duc^M d'Amérique^F
Uhu^M
gufu^M reale



heron
garza^F
héron^M
Reiher^M
airone^M



condor
cóndor^M
Condor^M
Kondor^M
condor^M



eagle
águila^F
aigle^M
Adler^M
aquila^F



penguin
pingüino^M
manchot^M
Pinguin^M
pinguino^M



pelican
pelicano^M
pélican^M
Pelikan^M
pellicano^M



stork
cigüeña^F
cigogne^F
Storch^M
cicogna^F



vulture
buitre^M
vautour^M
Geier^M
avvoltoio^M

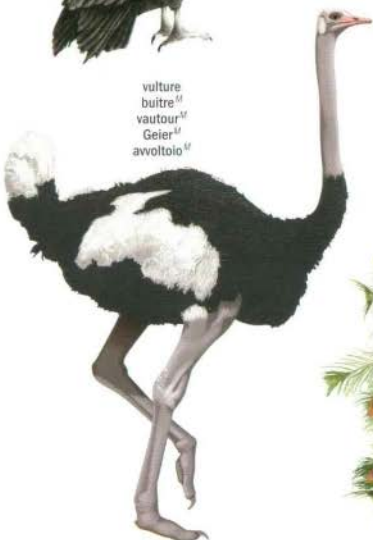

ostrich
avestruz^F
autruche^F
Strauß^M
struzzo^M

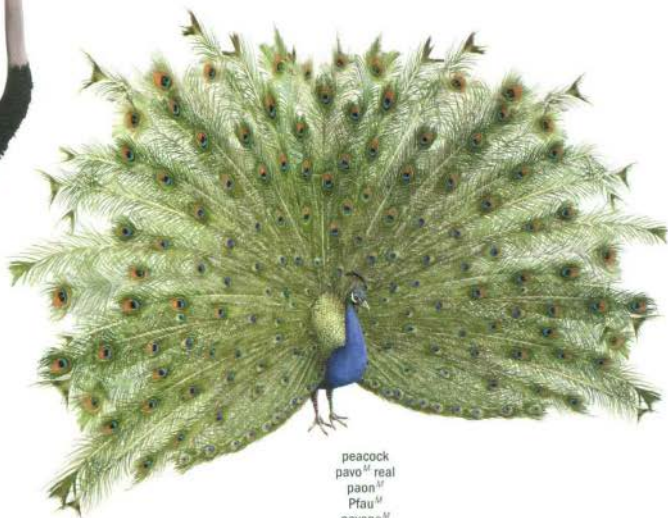

peacock
pavo^M real
paon^M
Pfauf^M
pavone^M



flamingo
flamenco^M
flamant^M
Flamingo^M
fenicottero^M



chick
polluelo^M
poussin^M
Küken^N
pulcino^M



quail
codorniz^F
caille^F
Wachtel^F
quaglia^F



pigeon
paloma^M
pigeon^M
Taube^F
piccione^M



duck
pato^M
canard^M
Ente^F
anatra^F



hen
gallina^F
poule^F
Huhn^N
gallina^F

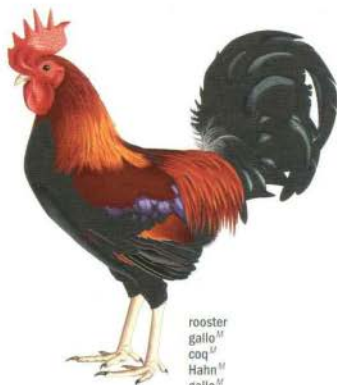

rooster
gallo^M
coq^M
Hahn^M
gallo^M

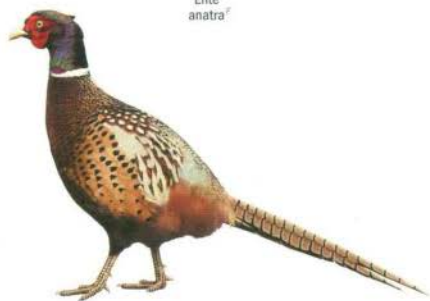

pheasant
faisán^M
faisan^M
Fasan^M
fagiano^M



guinea fowl
pintada^F
pintade^F
Perhuhn^N
faraona^F



goose
oca^F
oie^F
Gans^F
oca^F



turkey
pavo^M
dindon^M
Truthahn^M
tacchino^M



morphology of a mole
morfoloġia^F de un topo^M
morphologie^F de la taupe^F
äußere Merkmale^N eines Maulwurfs^M
morfoloġia^F di una talpa^F

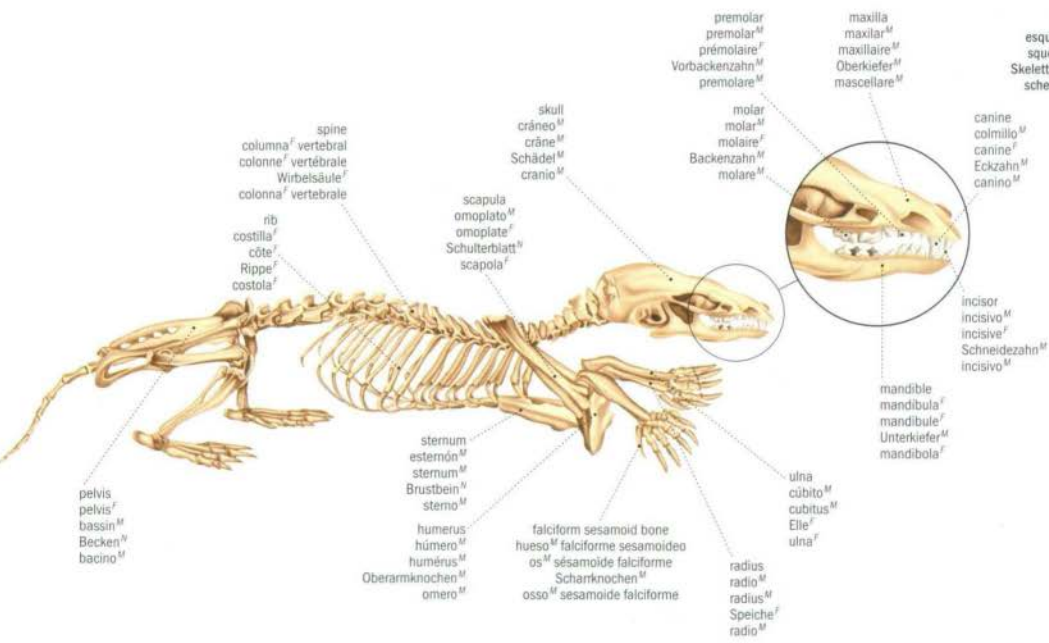

skeleton of a mole
esqueleto^M de un topo^M
squelette^M de la taupe^F
Skelett^N eines Maulwurfs^M
scheletro^M di una talpa^F

examples of insectivorous mammals

ejemplos^M de mamíferos^M insectívoros | exemples^M de mammifères^M insectivores | Beispiele^N für Insektenfresser^M | esempi^M di mammiferi^M insettivori



mole
topo^M
taupe^F
Maulwurf^M
talpa^F



hedgehog
erizo^M
hérisson^M
Igel^M
riccio^M



shrew
musaraña^F
musaraigne^F
Spitzmaus^F
toporagno^M

rodent

roedor^M | rongeur^M | Nagetier^N | roditore^M

morphology of a rat
 morfologia^f de una rata^f
 morphologie^f du rat^M
 äußere Merkmale^N einer Ratte^f
 morfologia^f di un ratto^M

pinna
 pabelión^M de la oreja^f
 pavillon^M
 Ohrmuschel^f
 padiglione^M auricolare
 whisker
 vibrissas^f
 vibrisse^f
 Sinushaar^N
 vibrissa^f
 nose
 nariz^f
 nez^M
 Nase^f
 naso^M
 digit
 dedo^M
 doigt^M
 Digitus^M
 dito^M

fur
 pelaje^M
 pelage^M
 Behaarung^f
 pelliccia^f

tail
 cola^f
 queue^f
 Schwanz^M
 coda^f

claw
 garra^f
 griffe^f
 Klaue^f
 artiglio^M

ilium
 ilion^M
 ilion^M
 Darmbein^N
 ileo^M

femur
 fémur^M
 fémur^M
 Oberschenkelknochen^N
 femore^M

thoracic vertebrae
 vértebras^f torácicas
 vertèbres^f dorsales
 Brustwirbel^M
 vertebre^f toracice

lumbar vertebrae
 vértebras^f lumbares
 vertèbres^f lombaires
 Lendenwirbel^M
 vertebre^f lombari

sacral vertebrae
 vértebras^f sacras
 vertèbres^f sacrées
 Kreuzbeinwirbel^M
 vertebre^f sacrali

obturator foramen
 agujero^M obturado
 trou^M obturateur
 Foramen Obturator^N
 forame^M otturatorio

pubis
 pubis^f
 pubis^M
 Schambein^N
 pube^M

ischium
 isquion^M
 ischion^M
 Hüftbein^N
 ischio^M

tibula
 fibula^f
 péroné^M
 Wadenbein^N
 fibula^f

tarsus
 tarso^M
 tarse^M
 Fußwurzel^f
 tarso^M

metatarsus
 metatarso^M
 métatarse^M
 Mittelfuß^M
 metatarso^M

caudal vertebrae
 vértebras^f coccigeas
 vertèbres^f coccygiennes
 Schwanzwirbel^M
 vertebre^f coccigee

rib
 costilla^f
 côte^f
 Rippe^f
 costola^f

costal cartilage
 cartilago^M costal
 cartilage^M costal
 Rippenknorpel^M
 cartilagine^f costale

ulna
 cúbito^M
 cubitus^M
 Elle^f
 ulna^f

radius
 radio
 radius^M
 Speiche^f
 radio^M

patella
 rótula^f
 rotule^f
 Knie Scheibe^f
 rotula^f

tibia
 tibia^f
 tibia^f
 Schienbein^N
 tibia^f

phalanges
 falanges^f
 phalanges^f
 Phalangen^f
 falangi^f

cervical vertebrae
 vértebras^f cervicales
 vertèbres^f cervicales
 Halswirbel^M
 vertebre^f cervicali

axis
 axis^M
 axis^M
 Axis^M
 asse^M

scapula
 omoplato^M
 Schulterblatt^N
 scapola^f

parietal bone
 parietal^M
 pariétal^M
 Parietale^M
 parietale^M

mandible
 mandibula^f
 mandibule^f
 Unterkiefer^M
 mandibola^f

maxilla
 maxilar^M
 maxillaire^M
 Oberkiefer^M
 mascella^f

premaxilla
 premaxilar^M
 prémaxillaire^M
 Prämaxilla^f
 premaxillare^M

atlas
 atlas^M
 atlas^M
 Atlas^M
 atlante^M

clavicle
 clavícula^f
 clavicule^f
 Schlüsselbein^N
 clavicola^f

humerus
 húmero^M
 humérus^M
 Oberarmknochen^N
 omero^M

sternum
 esternón^M
 sternum^N
 Brustbein^N
 sterno^M

phalanges
 falanges^f
 phalanges^f
 Phalangen^f
 falangi^f

metacarpus
 metacarpo^M
 métacarpe^M
 Mittelhand^f
 metacarpo^M

carpus
 carpo^M
 carpe^M
 Handwurzel^f
 carpo^M



field mouse
ratón^M de campo^M
mulot^M
Feldmaus^F
topo^M campagnolo



chipmunk
ardilla^M listada
tamia^M
Backenhörnchen^N
tamia^M



jerboa
jerbo^M
gerboise^F
Wüstenspringmaus^F
gerboa^M



hamster
hámster^M
hamster^M
Hamster^M
criceto^M



squirrel
ardilla^M
écureuil^M
Eichhörnchen^N
sciottolo^M



rat
rata^F
rat^M
Ratte^F
ratto^M

guinea pig
cobaya^M
cobaya^M
Meerschweinchen^N
cavia^F



groundhog
marmota
marmotte^F
Waldmurmeltier^N
marmotta^F



porcupine
puerco^M espin
porc-épic^M
Stachelschwein^N
porcospino^M



beaver
castor^M
castor^M
Biber^M
castoro^M

rodents' and lagomorphs' jaws

rodent's jaw: rat
mandibula^F de un roedor^M: rata^F
mâchoire^F de rongeur^M: rat^M
Nagetierkiefer^M: Ratte^F
fauce^F di un roditore^M: ratto^M

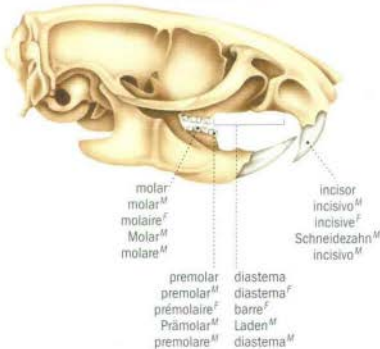

lagomorph's jaw: rabbit
mandibula^F de un lagomorfo^M: conejo^M
mâchoire^F de lagomorpe^M: lapin^M
Hasentierkiefer^M: Kaninchen^N
fauce^F di un lagomorfo^M: coniglio^M

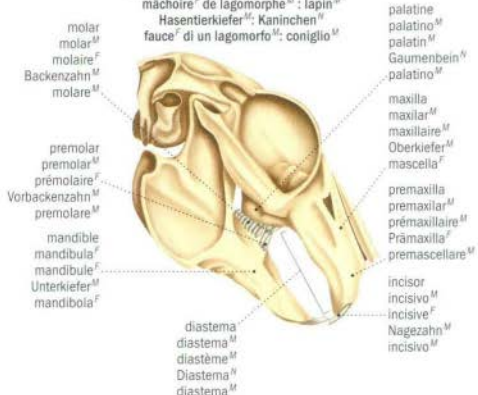

examples of lagomorphs



pika
pica^F
pika^M
Pfeifhase^M
lepre^F fischiante



rabbit
conejo^M
lapin^M
Kaninchen^N
coniglio^M



hare
liebre^F
lièvre^M
Hase^M
lepre^F

horse

caballo^M | cheval^M | Pferd^N | cavallo^M

morphology of a horse
 morfología^F de un caballo^M
 morphologie^F du cheval^M
 äußere Merkmale^N eines Pferdes^N
 morfologia^F di un cavallo^M

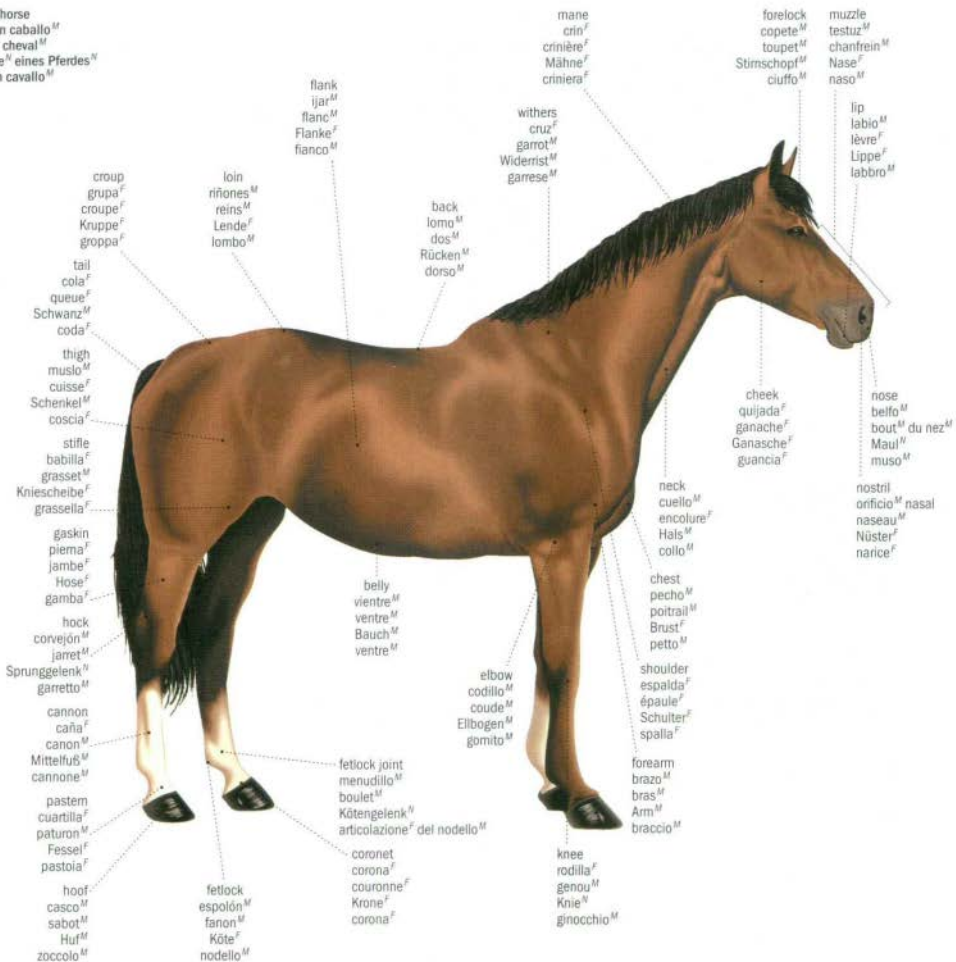

gaits
andaduras^F
allures^F
Gangarten^F
andature^F

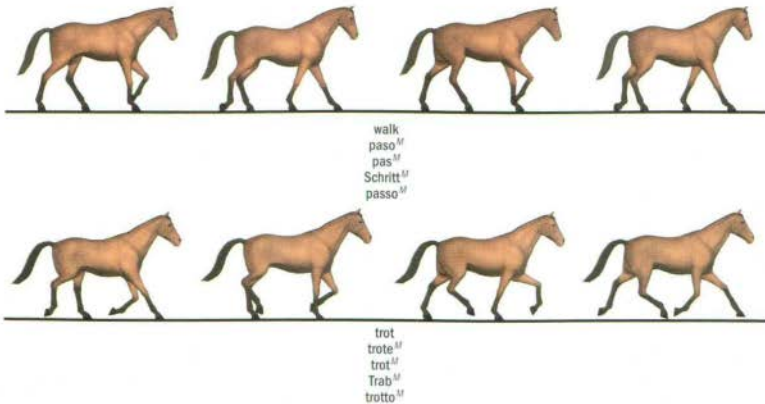

anatomy of a horse
 anatomía de un caballo^M
 anatomie du cheval^M
 Anatomie eines Pferdes^M
 anatomia di un cavallo^M

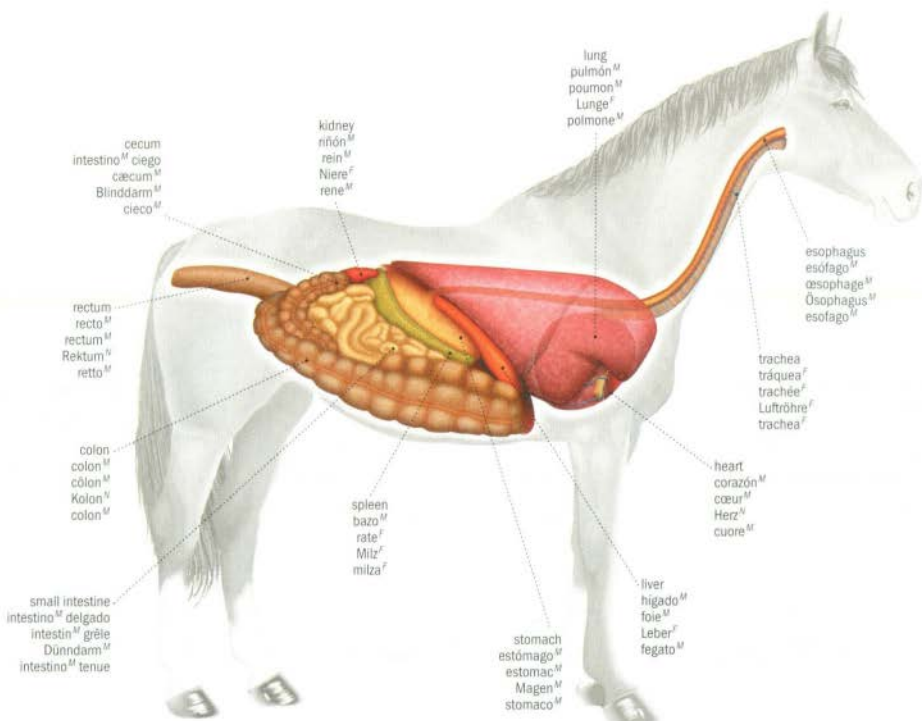

pace
portante^M
amble^M
Paßgang^M
ambio^M



gallop
galope^M
galop^M
Galopp^M
galoppo^M

plantar surface of the hoof
superficie^f plantar del casco^M
face^f plantaire du sabot^M
Unterselte^f des Hufe^M
superficie^f plantare dello zoccolo^M

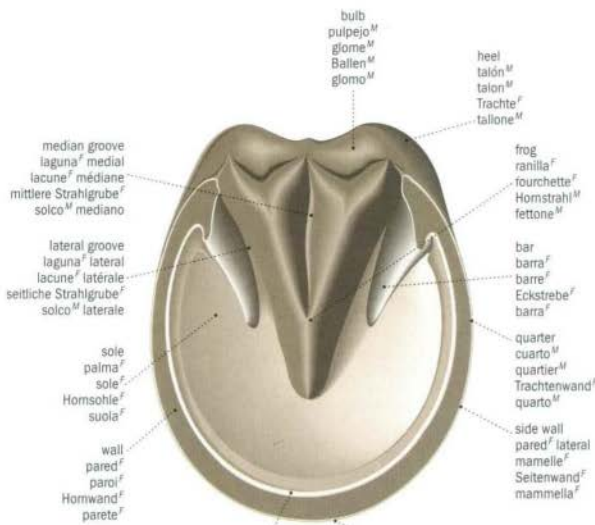

horseshoe
herradura^f
fer^M à cheval^M
Hufeisen^N
ferro^M di cavallo^M

hoof
casco^M
sabot^M
Huf^M
zoccolo^M

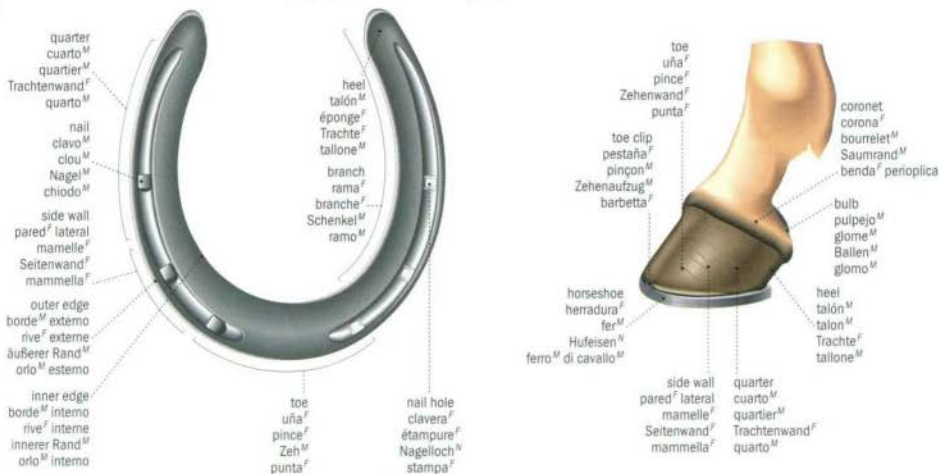

examples of hoofs

ejemplos^M de pezuñas^f | exemples^M de sabots^M | Beispiele^N für Hufe^M | esempi^M di zoccoli^M



one-toe hoof
pezuña^f de un pesuño^M
sabot^M à un doigt^M
Ein-Zehenhuf^M
zoccolo^M monodattilo

two-toe hoof
pezuña^f de dos pesuños^M
sabot^M à deux doigts^M
Zwei-Zehenhuf^M
zoccolo^M bidattilo



three-toe hoof
pezuña^f de tres pesuños^M
sabot^M à trois doigts^M
Drei-Zehenhuf^M
zoccolo^M tridattilo

four-toe hoof
pezuña^f de cuatro pesuños^M
sabot^M à quatre doigts^M
Vier-Zehenhuf^M
zoccolo^M tetradattilo



examples of ungulate mammals

ejemplos^M de mamíferos^M ungulados | exemplos^M de mamíferos^M ongulés | Beispiele^N für Huftiere^N | esempi^M di mammiferi^M ungulati



peccary
pécarí^M
pécari^M
Nabelschwein^N
pecari^M



wild boar
jabali^M
sanglier^M
Wildschwein^N
cinghiale^M



pig
cerdo^M
porc^M
Schwein^N
maiale^M



goat
cabra^F
chèvre^F
Ziege^F
capra^F



antelope
antilope^M
antilope^F
Antilope^F
antilope^F



sheep
ovejuna^F
mouton^M
Schaf^N
pecora^F



calf
ternero^M
veau^M
Kalb^N
vitello^M



white-tailed deer
ciervo^M de Virginia^F
cerf^M de Virginie ; chevrouil^M
Reh^N
cervo^M dalla coda^F bianca



mouflon
mufión^M
moufflon^M
Mufflon^N
mufflone^M



caribou
reno^M
renne^M ; caribou^M
Rentier^N
renna^F



wapiti (elk)
wapiti^M (elk^M)
cerf^M du Canada ; wapiti^M
Wapitihirsch^N
wapiti^M (elk^M)



okapi
okapi^M
okapi^M
Okapi^N
okapi^M



ass
asno^M
âne^M
Esel^N
asino^M



mule
mula^F
Maultier^N
mulo^M



cow
vacca^F
vache^F
Kuh^N
mucca^F



zebra
cebra^F
zèbre^M
Zebra^N
zebra^F



llama
llama^F
lama^M
Lama^N
lama^M



bison
bisonte^M
bison^M
Bison^M
bisonte^M



buffalo
búfalo^M
buffe^M
Büffel^M
bufalo^M

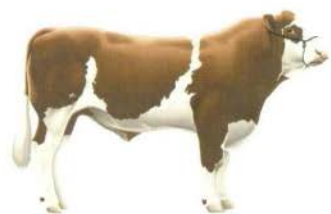

ox
buey^M
bœuf^M
Ochse^M
bue^M



yak
yak^M
yack^M
Yak^M
yak^M



horse
caballo^M
cheval^M
Pferd^V
cavallo^M



moose
alce^M
élan^M; *original*^M
Elch^M
alce^F



bactrian camel
camello^M
chameau^M
Kamel^V
cammello^M



dromedary camel
dromedario^M
dromadaire^M
Dromedar^M
dromedario^M



rhinoceros
rinoceronte^M
rinoceros^M
Nashorn^N
rinoceronte^M



hippopotamus
hipopótamo^M
hippopotame^M
Nilpferd^N
ippopotamo^M

giraffe
jirafa^F
Girafe^F
Giraffe^F
giraffa^F

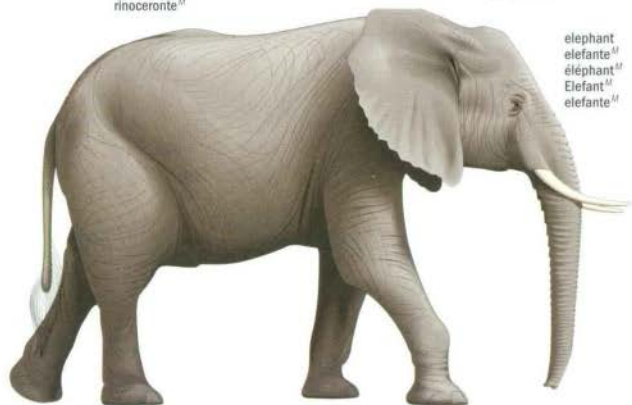

elephant
elefante^M
éléphant^M
Elefant^M
elefante^M

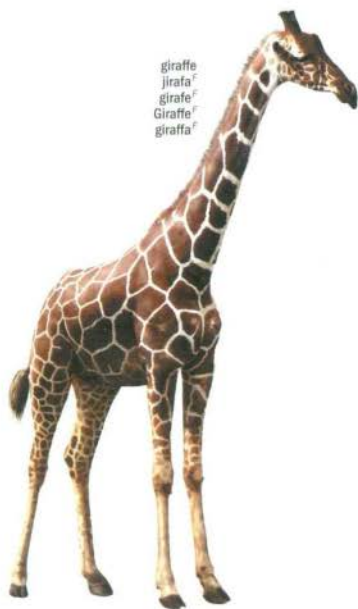

dog

perro^M | chien^M | Hund^M | cane^M

morphology of a dog
 morfologia^f de un perro^M
 morphologie^f du chien^M
 äußere Merkmale^N eines Hundes^M
 morfologia^f di un cane^M

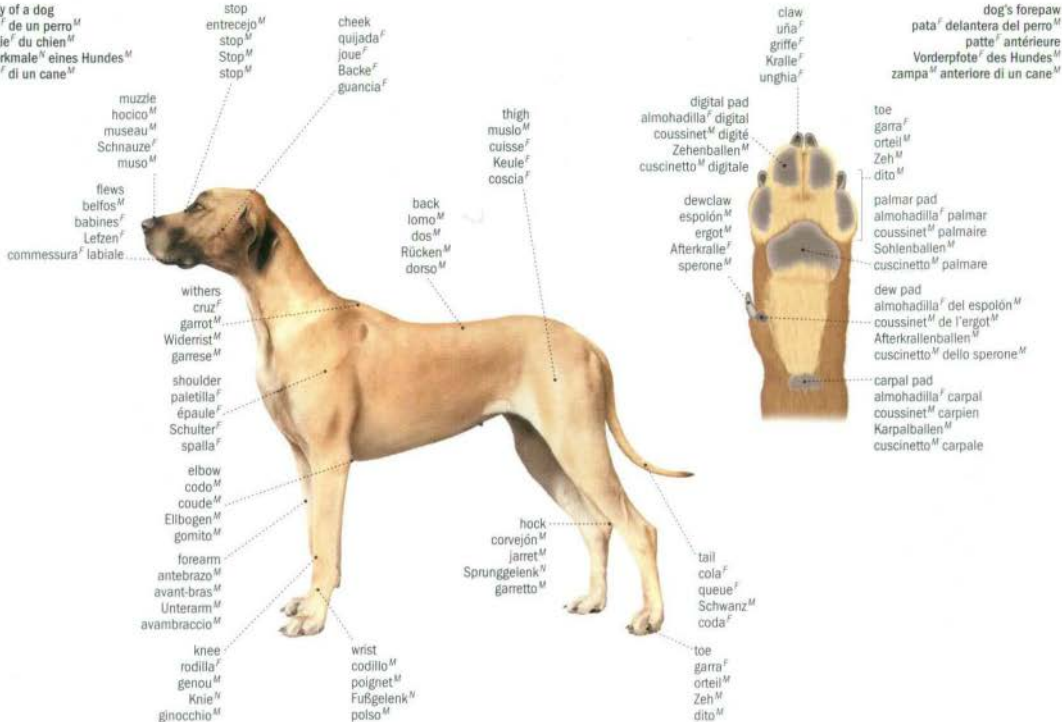

examples of dog breeds

razas^f de perros^M | races^f de chiens^M | Hunderassen^f | razze^f canine



bulldog
buldog^M
bouledogue^M
Bulldogge^f
bulldog^M



schnauzer
schnauzer^M
schnauzer^M
Schnauzer^M
schnauzer^M



poodle
caniche^M
caniche^M
Pudel^M
barbone^M



chow chow
chow chow^M
chow-chow^M
Chow-Chow^M
chow-chow^M



collie
collie^M
colley^M
Collie^M
collie^M



German shepherd
pastor^M alemán
berger^M allemand
Deutscher Schäferhund^M
pastore^M tedesco

cat

gato^M doméstico | chat^M | Katze^F | gatto^M

cat's head

cabeza^F
tête^F
Kopf^M der Katze^F
testa^F di gatto^M

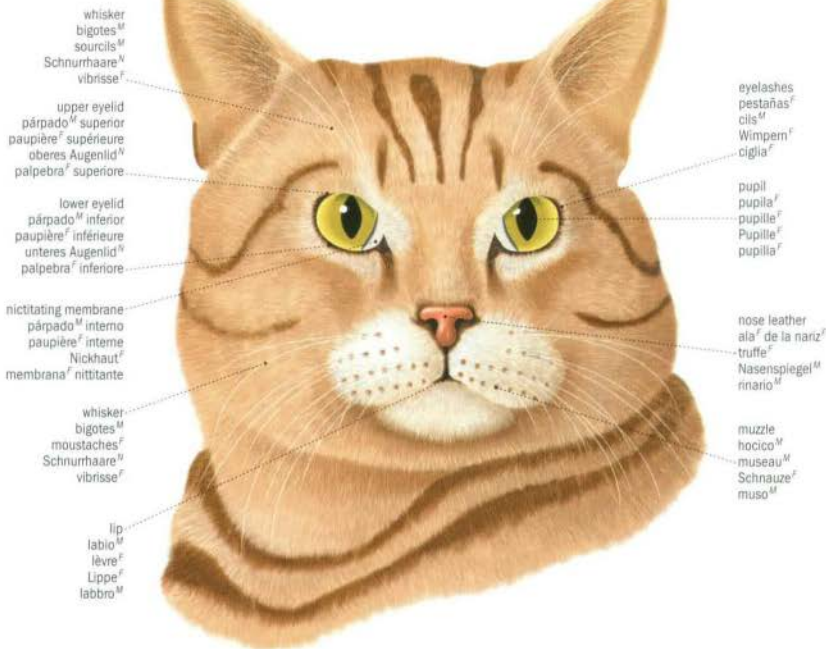

examples of cat breeds

razas^F de gatos^M | races^F de chats^M | Katzenrassen^F | razze^F di gatti^M



American shorthair
pelo^M corto americano
américain^M à poil^M court
Amerikanische Kurzhaarkatze^F
gatto^M americano a pelo^M corto



Persian
persa^M
persan^M
Perserkatze^F
persiano^M



Maine coon
Maine coon^M
Maine coon^M
Maine Coon^F
gatto^M del Maine^M

morphology of a cat
 morfologia^f de un gato^M
 morphologie^f du chat^M
 äußere Merkmale^{pl} einer Katze^f
 morfologia^f di un gatto^M



retracted claw
 uña^f retraída
 griffe^f rétractée
 eingezogene Krallen^f
 unghia^f retratta

extended claw
 uña^f extendida
 griffe^f abaissée
 ausgestreckte Krallen^f
 unghia^f protratta

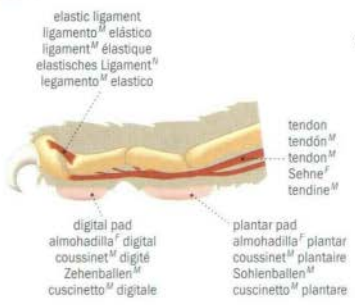
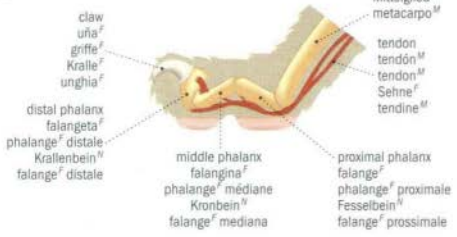

examples of cat breeds

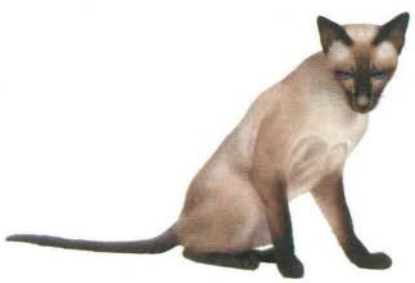

Siamese
 siamés^M
 siamois^M
 Siamkatze^f
 siamese^M



Abyssinian
 abisinio^M
 abyssin^M
 Abessinierkatze^f
 abissino^M



Manx
 Manx^M
 chat^M de l'île^f de Man
 Manxkatze^f
 gatto^M dell'isola^f di Man



weasel
comadreja^F
belette^F
Wiesel^N
donnola^F



mink
visón^M
vison^M
Nerz^M
visone^M



stone marten
garduña^F
fouine^F
Steinmarder^M
faina^F



marten
marta^F
martre^F
Marder^M
martaora^F



mongoose
mangosta^F
mangouste^F
Mungo^M
mangusta^F



fennec
fenec^M
fennec^M
Wüstenfuchs^M
volpe^F del deserto^M



fox
zarro^M
renard^M
Fuchs^M
volpe^F



raccoon
mapache^M
raton^M laveur
Waschbär^M
procione^M



river otter
nutria^F de río^M
loutre^F de rivière^F
Seotter^M
lontra^F comune



badger
tejon^M
blaireau^M
Dachs^M
tasso^M



skunk
mofeta^M
moufette^F
Stinktief^M
moffetta^F



hyena
hiena^F
hyène^F
Hyäne^F
iena^F



lynx
linca^M
lynx^M
Luchs^M
lince^F



wolf
lobo^M
loup^M
Wolf^M
lupo^M



cougar
puma^M
puma^M
Puma^M
puma^M



cheetah
guepardo^M
guépard^M
Gepard^M
ghepardo^M



leopard
leopardo^M
léopard^M
Leopard^M
leopardo^M



lion
león^M
lion^M
Löwe^M
leone^M



jaguar
jaguar^M
jaguar^M
Jaguar^M
giaguaro^M



tiger
tigre^M
tigre^M
Tiger^M
tigre^F



black bear
oso^M negro
ours^M noir
Schwarzbär^M
orso^M bruno

polar bear
oso^M polar
ours^M polaire
Eisbär^M
orso^M polare



dolphin

delfin^M | dauphin^M | Delphin^M | delfino^M

morphology of a dolphin
 morfologia^F de un delfin^M
 morphologie^F du dauphin^M
 äußere Merkmale^N eines Delphins^M
 morfologia^F di un delfino^M

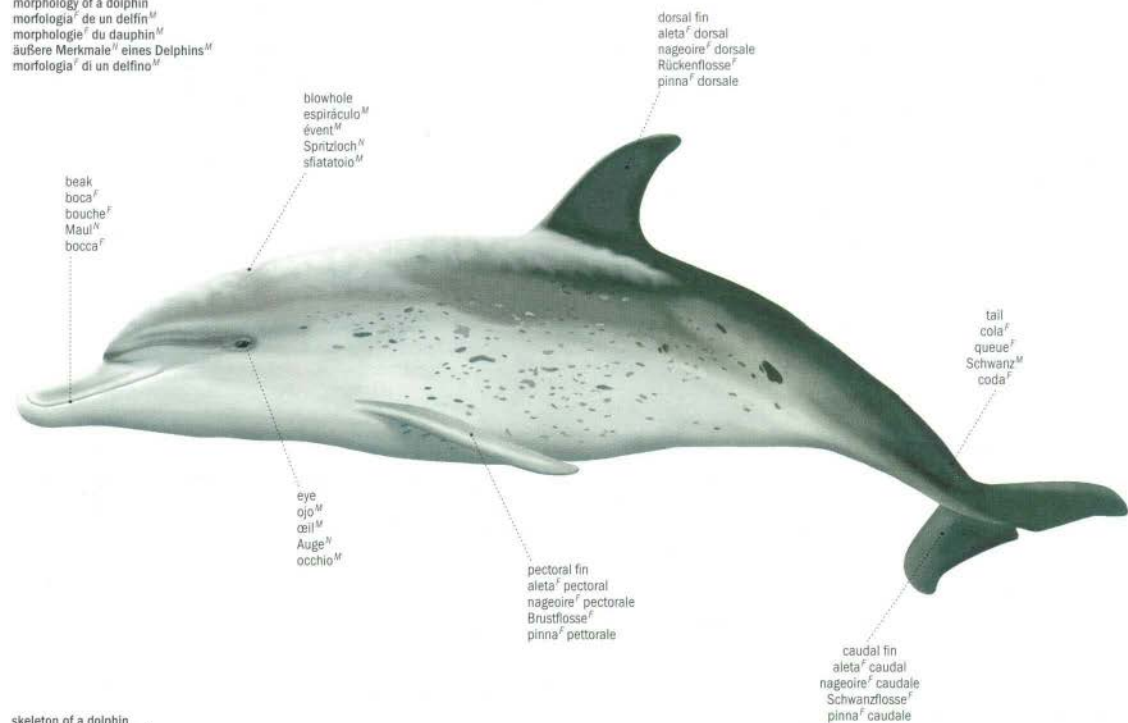

skeleton of a dolphin
 esqueleto^M de un delfin^M
 squelette^M du dauphin^M
 Skelett^N eines Delphins^M
 scheletro^M di un delfino^M

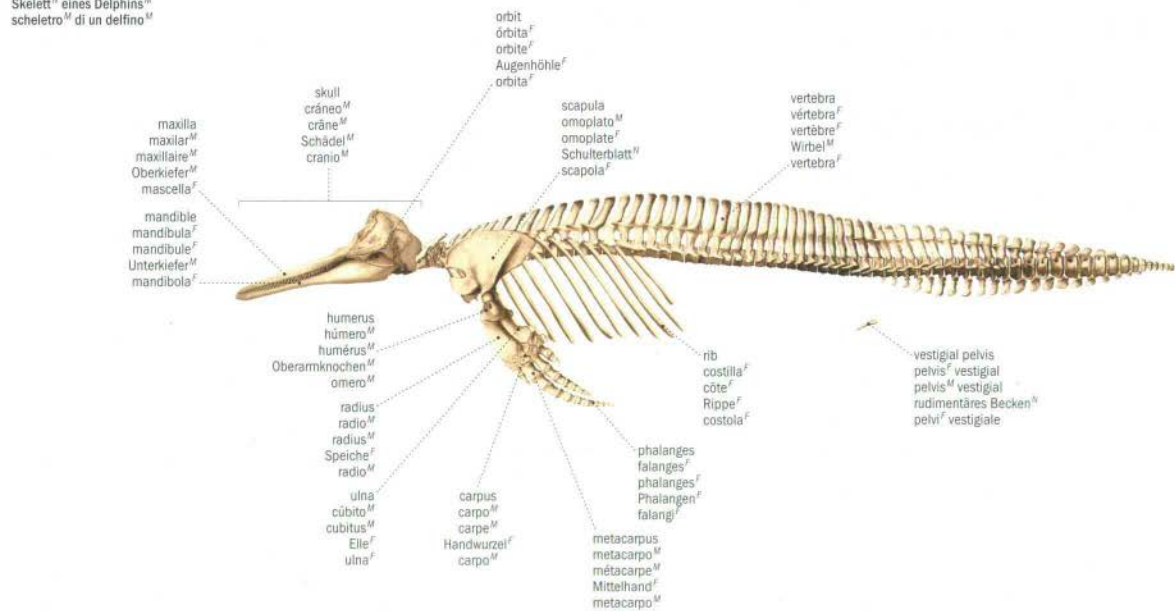

gorilla

gorilla^M | gorille^M | Gorilla^M | gorilla^M

skeleton of a gorilla
 esqueleto^M de un gorilla^M
 squelette^M du gorille^M
 Skelett^N eines Gorillas^M
 scheletro^M di un gorilla^M

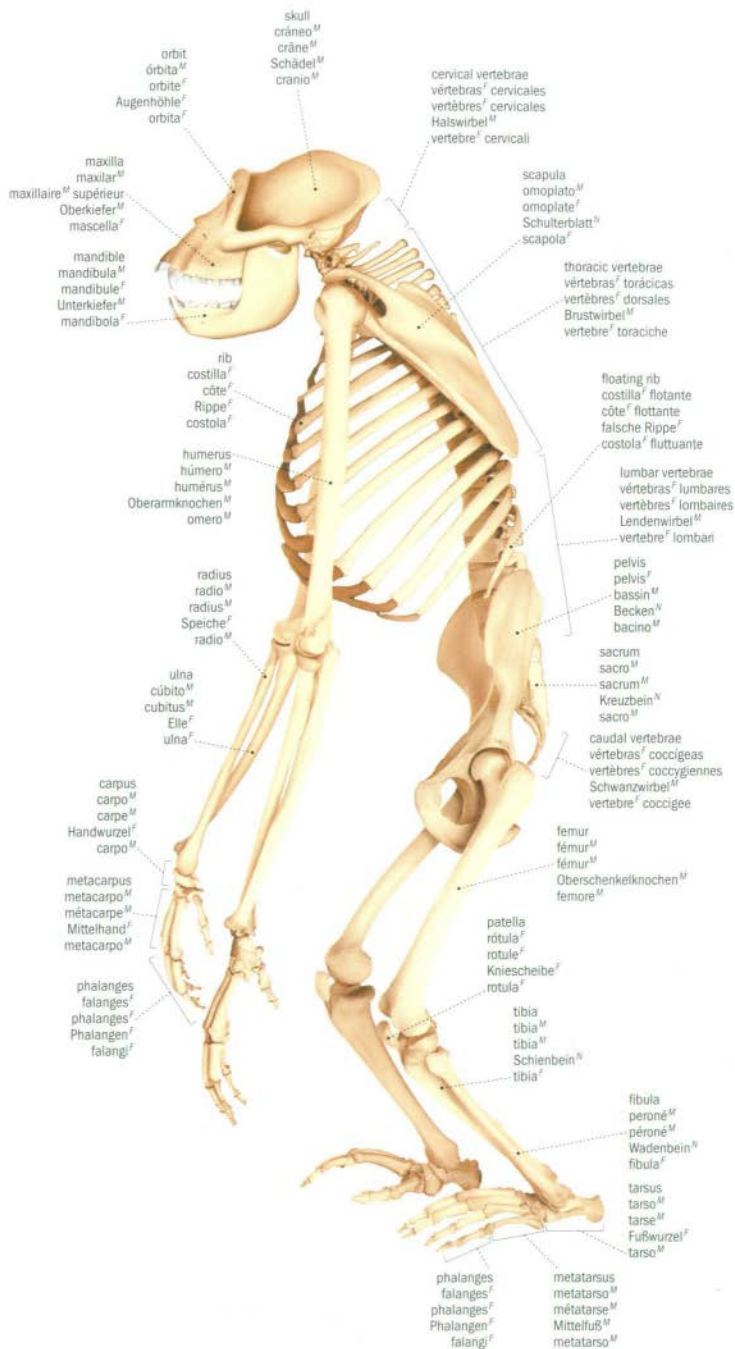

morphology of a gorilla
 morfología^M de un gorila^M
 morphologie^F du gorille^M
 äußere Merkmale^N eines Gorillas^M
 morfologia^F di un gorilla^M

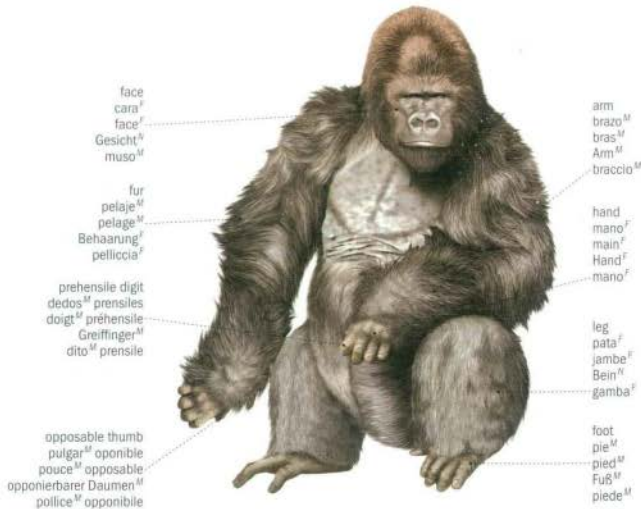

examples of primates

ejemplos^M de primates^M | exemples^M de mammifères^M primates | Beispiele^N für Primaten^M | esempi^M di primati^M



tamarin
tamarino^M
tamarin^M
Tamarin^M
tamarino^M



marmoset
titi^M
ouisiti^M
Pinseläffchen^N
uistiti^M

baboon
babuino^M
babouin^M
Pavian^M
babuino^M



macaque
macaco^M
macaque^M
Makak^M
macaco^M



gibbon
gbon^M
gibbon^M
Gibbon^M
gibbone^M



chimpanzee
chimpancé^M
chimpanzé^M
Schimpanse^M
scimpanzé^M



lemur
lémur^M
lémurien^M
Lemure^M
lemure^M

orangutan
orangután^M
orang-outan^M
Orang-Utan^M
orangotango^M

morphology of a bat

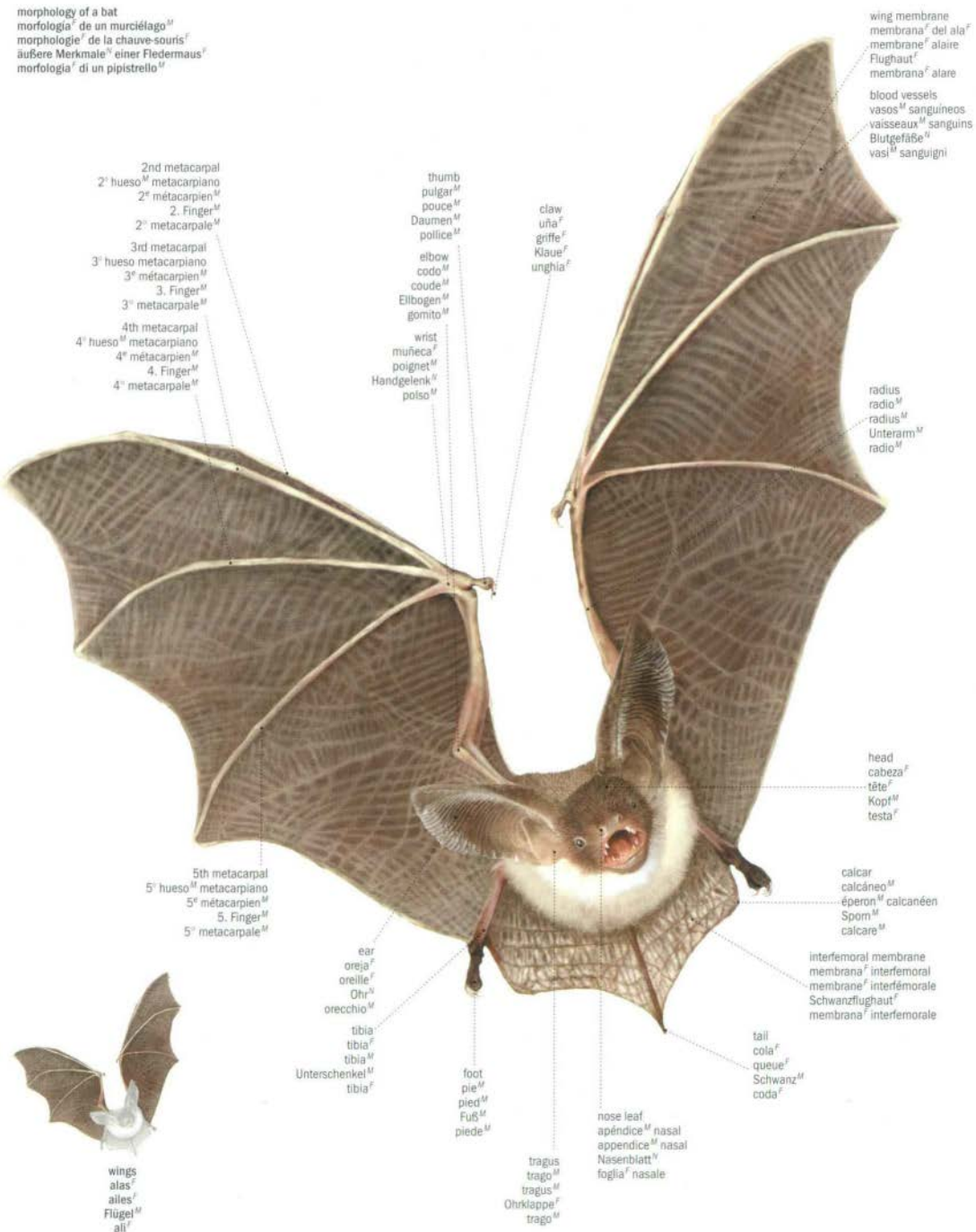
morfología^F de un murciélago^Mmorphologie^F de la chauve-souris^Fäußere Merkmale^V einer Fledermaus^Fmorfologia^F di un pipistrello^M

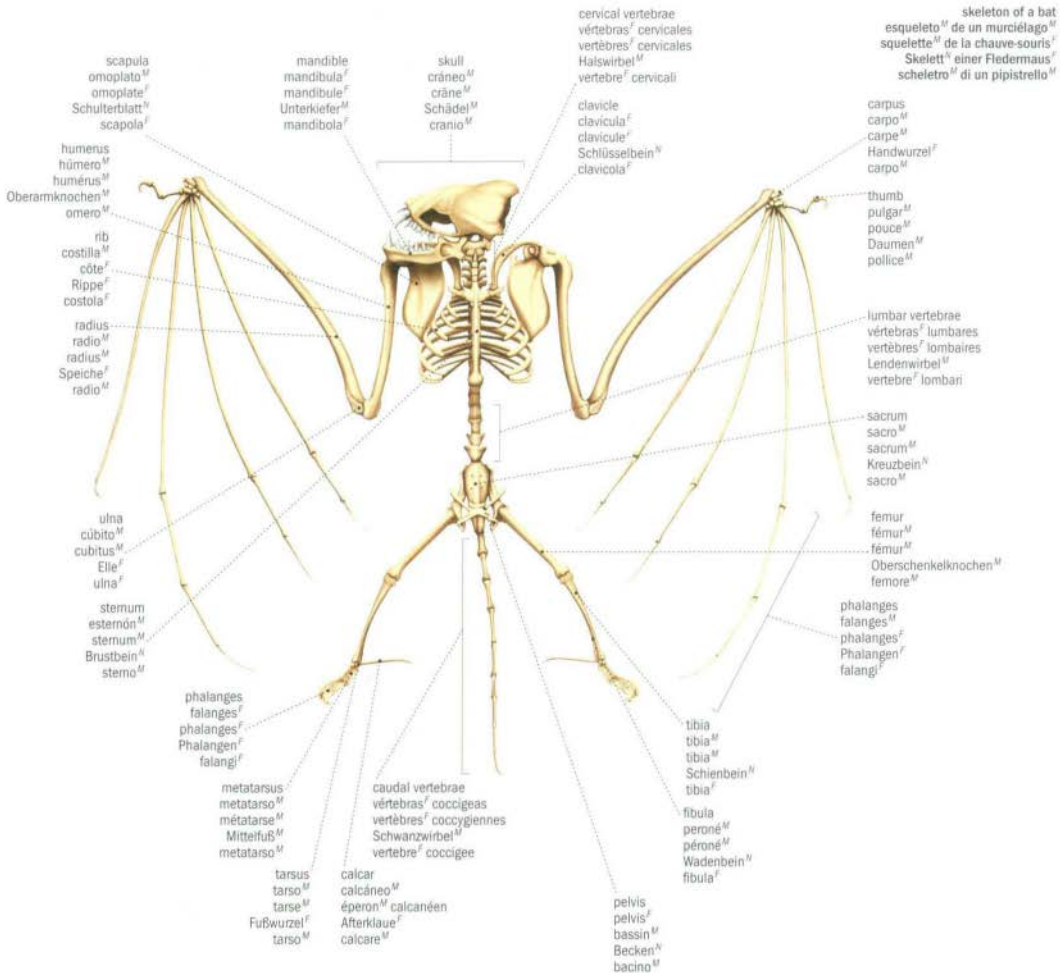

examples of bats

ejemplos^M de murciélagos^M | exemples^M de chauves-souris^F | Beispiele^N für Fledertiere^N | esempi^M di mammiferi^M volanti



vampire bat
murciélago^M vampiro
vampire^M commun
Vampir^M
pipistrello^M vampiro



black flying fox
zorro^M volador
roussette^F noire
Flugfuchs^M
volpe^F volante nera

spear-nosed bat
murciélago^M hoja de lanza^F
chauve-souris^F fer^M de lance^F
Spießblattnase^F
vampiro^M dalla lancia^F



kangaroo

canguro^M | kangourou^M | Känguru^N | canguro^M

skeleton of a kangaroo
 esqueleto^M de un kangaroo^M
 squelette^M du kangourou^M
 Skelett^N eines Kängurus^M
 scheletro^M di un canguro^M

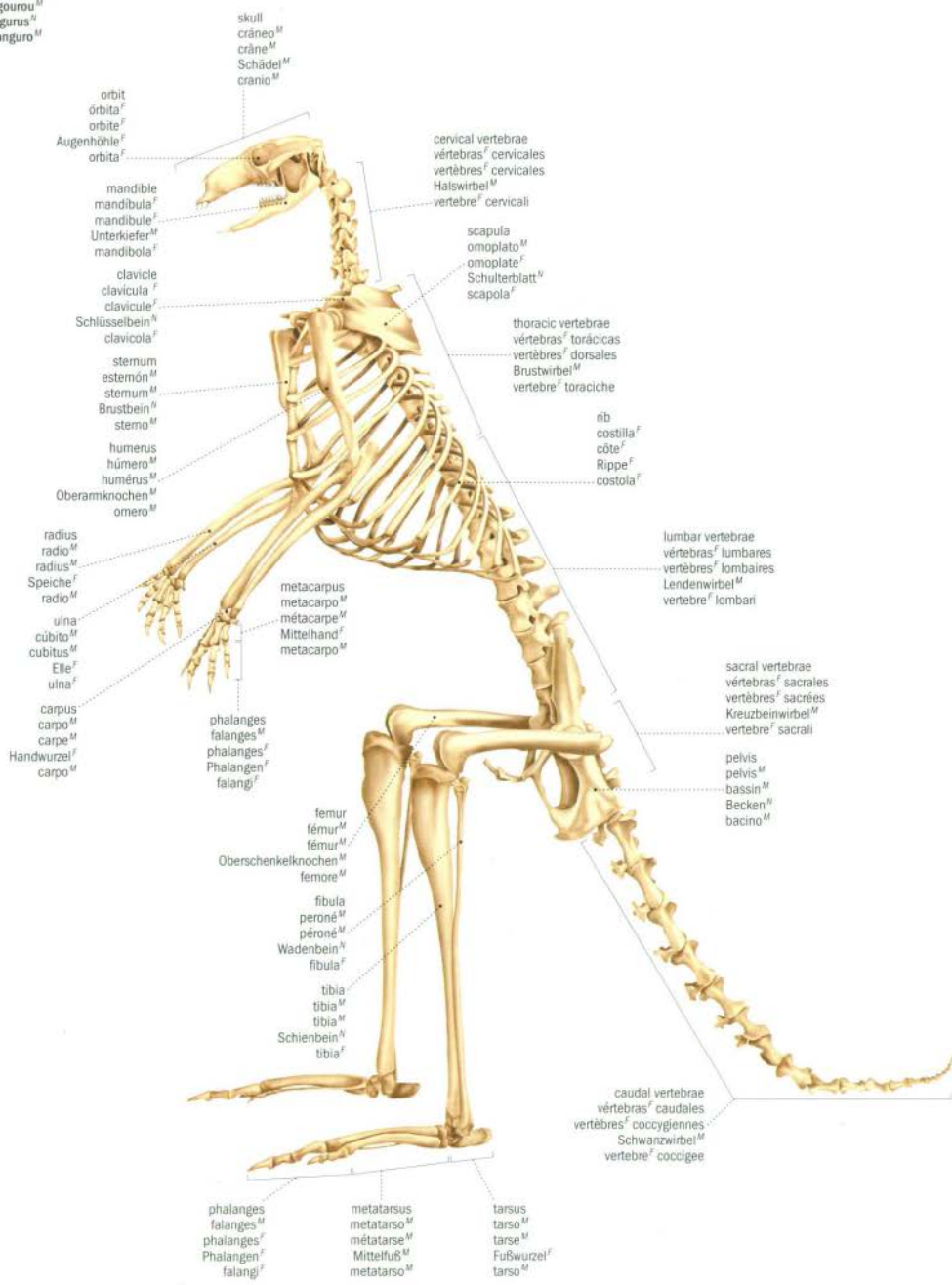

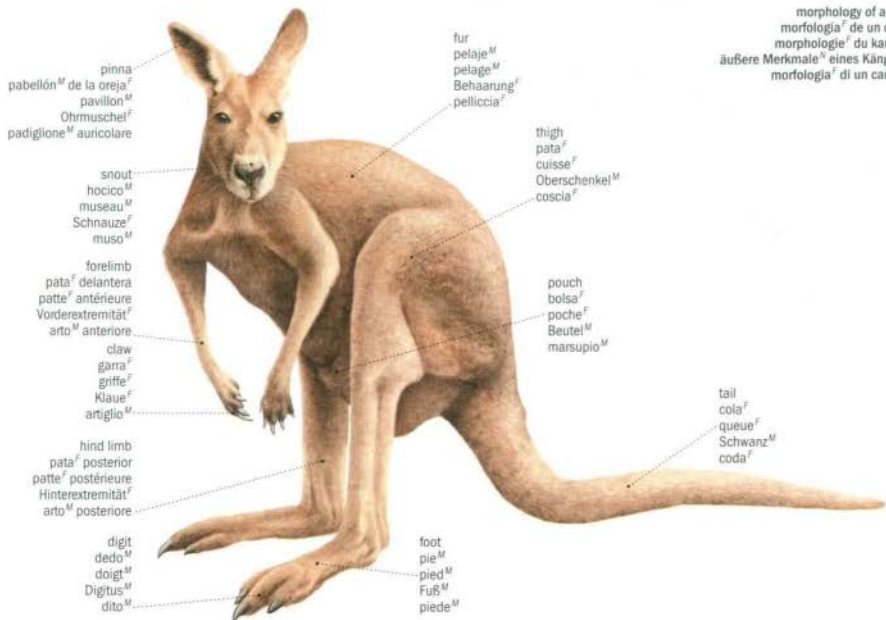

examples of marsupials

ejemplos^M de marsupiales^M | exemples^M de marsupiaux^M | Beispiele^N für Beuteltiere^N | esempi^M di marsupiali^M



Tasmanian devil
 diablo^M de Tasmania^F
 diable^M de Tasmanie^F
 Tasmanischer Teufel^M
 diavolo^M della Tasmania^F



koala
 koala^F
 koala^M
 Koala^M
 koala^M

wallaby
 wallaby^M
 wallaby^M
 Wallaby^M
 wallaby^M



opossum
 opossum^M
 opossum^M
 Opossum^M
 opossum^M



kangaroo
 canguru^M
 kangourou^M
 Känguru^M
 canguro^M

posterior view
 vista^f posterior
 face^f postérieure
 Rückenansicht^f
 vista^f posteriore

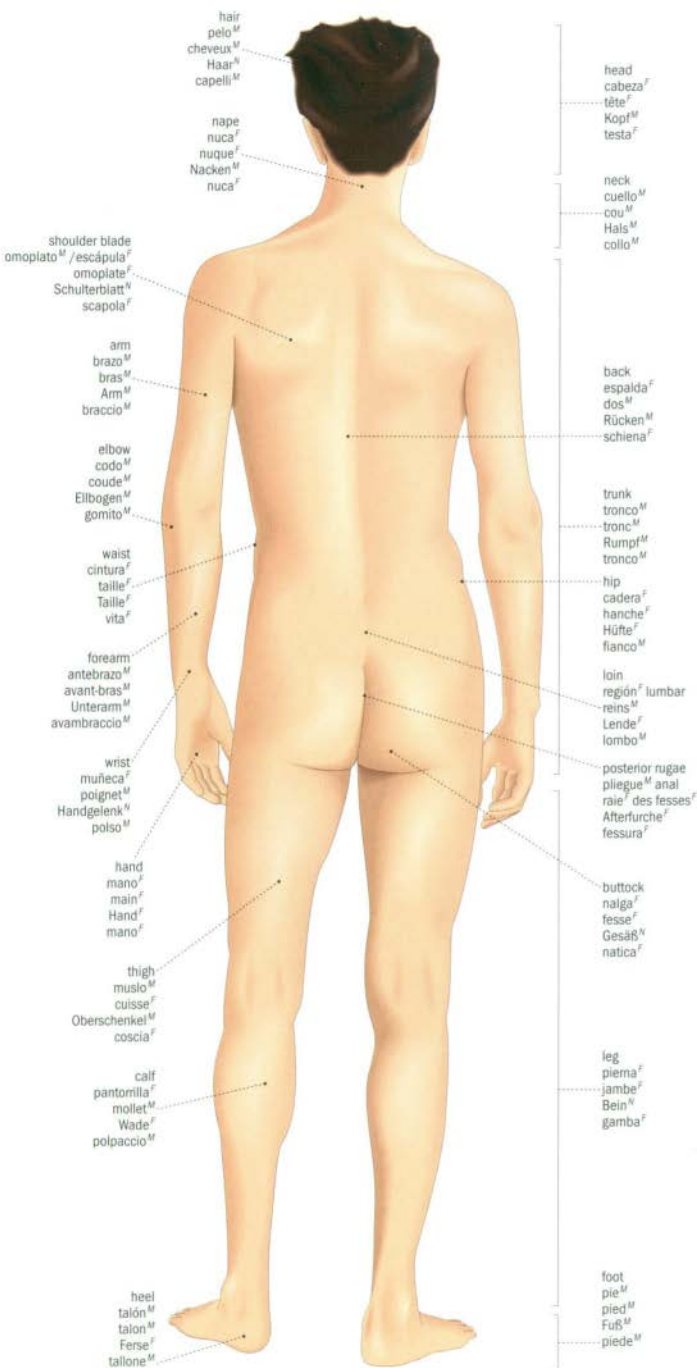

anterior view
vista^F anterior
face^F antérieure
Vorderansicht^F
vista^F anteriore

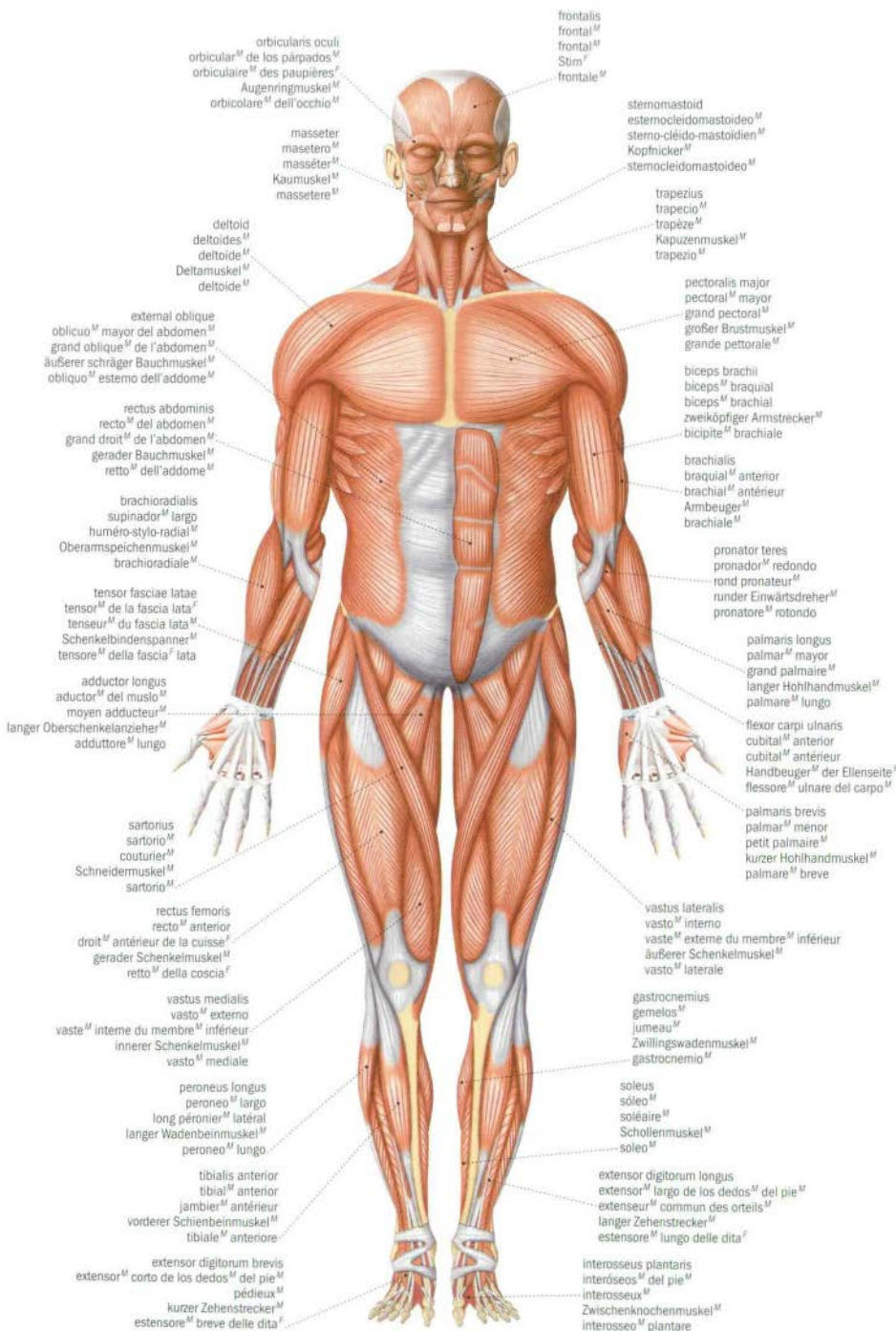

posterior view
vista posterior
face postérieure
Rückansicht
vista posteriore

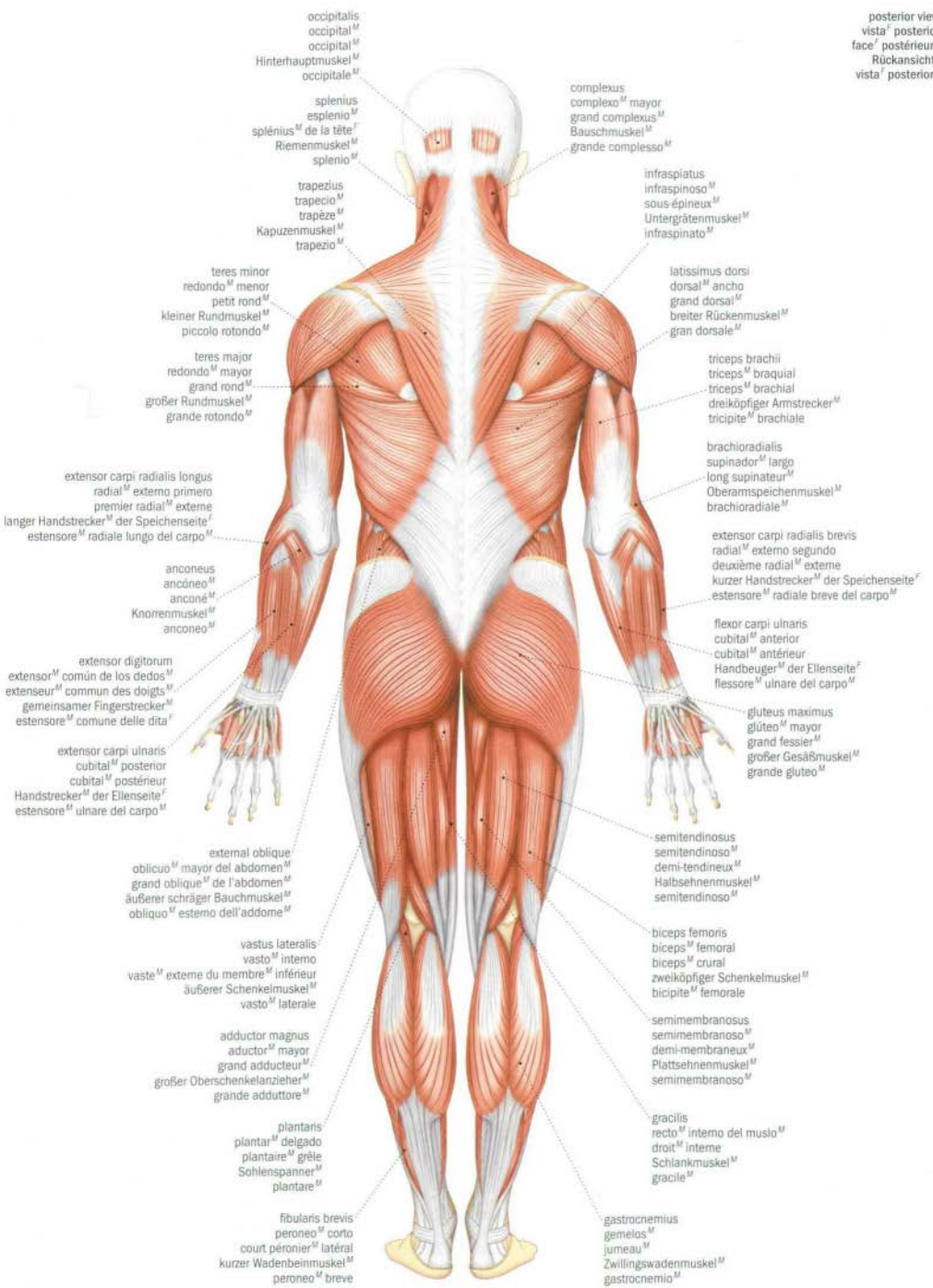

occipitalis
occipital
Hinterhauptmuskel
occipitale

splenius
esplenio
splénius M de la tête
Riemenmuskel
splenio

trapezius
trapezio
trapèze
Kapuzenmuskel
trapezio

teres minor
redondo M menor
petit rond
kleiner Rundmuskel
piccolo rotondo
teres major
redondo M mayor
grand rond
großer Rundmuskel
grande rotondo

extensor carpi radialis longus
radial M externo primero
premier radial M externe
langer Handstrecker M der Speichenseite
estensore M radiale lungo del carpo

anconeus
ancóné
Knorrenmuskel
anconeo

extensor digitorum
extensor M común de los dedos
extenseur M commun des doigts
gemeinsamer Fingerstrecker
estensore M comune delle dita

extensor carpi ulnaris
cubital M posterior
cubital M postérieur
Handstrecker M der Ellenseite
estensore M ulnare del carpo

external oblique
oblicuo M mayor del abdomen
grand oblique M de l'abdomen
äußerer schräger Bauchmuskel
obliquo M esterno dell'addome

vastus lateralis
vasto M interno
vaste M externe du membre M inférieur
äußerer Schenkelmuskel
vasto M laterale

adductor magnus
aductor M mayor
grand adducteur
großer Oberschenkelanziehler
grande adduttore

plantaris
plantar M delgado
plantaire M grêle
Sohlenspanner
plantare

fibularis brevis
peroneo M corto
court péronier M latéral
kurzer Wadenbeinmuskel
peroneo M breve

complexus
complexo M mayor
grand complexus
Bauschmuskel
grande complexo

infraspinatus
infraspinoso
sous-épineux
Untergrätenmuskel
infraspinato

latissimus dorsi
dorsal M ancho
grand dorsal
breiter Rückenmuskel
gran dorsale

triceps brachii
triceps M brachial
triceps M brachial
dreiköpfiger Armstrecker
tricipite M brachiale

brachioradialis
supinator M largo
long supinator
Oberarmspeichenmuskel
brachioradiale

extensor carpi radialis brevis
radial M externo segundo
deuxième radial M externe
kurzer Handstrecker M der Speichenseite
estensore M radiale breve del carpo

flexor carpi ulnaris
cubital M anterior
cubital M antérieur
Handbeuger M der Ellenseite
flesseur M ulnare del carpo

gluteus maximus
glúteo M mayor
grand fessier
großer Gesäßmuskel
grande glúteo

semitendinosus
semitendinoso
demi-tendineux
Halbsehnenmuskel
semitendinoso

biceps femoris
biceps M femoral
biceps M crural
zweiköpfiger Schenkelmuskel
bicipite M femorale

semimembranosus
semimembranoso
demi-membraneux
Plattsehnenmuskel
semimembranoso

gracilis
recto M interno del muslo
droit M interne
Schlankmuskel
gracile

gastrocnemius
gemelos
jumeau
Zwillingswadenmuskel
gastrocnemio

anterior view
vista^F anterior
vue^F antérieure
Vorderansicht^F
vista^F anteriore

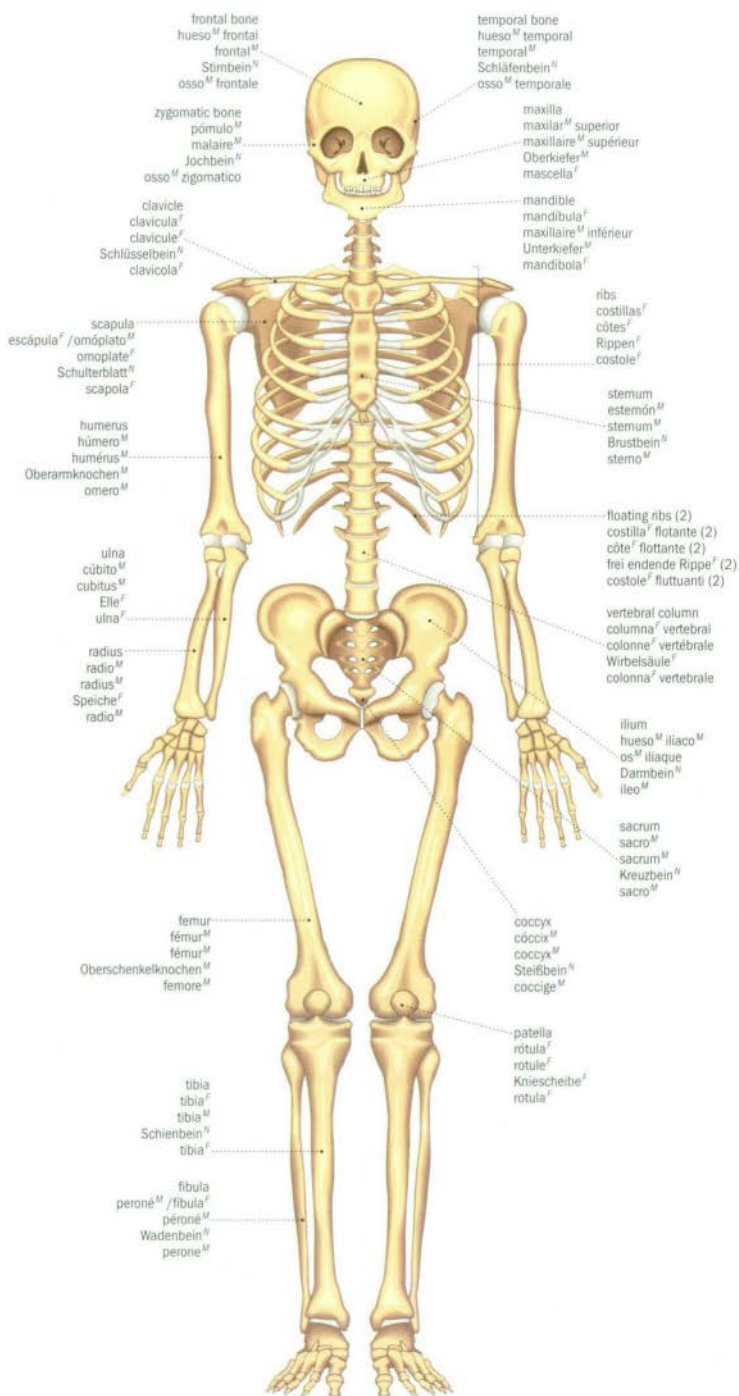

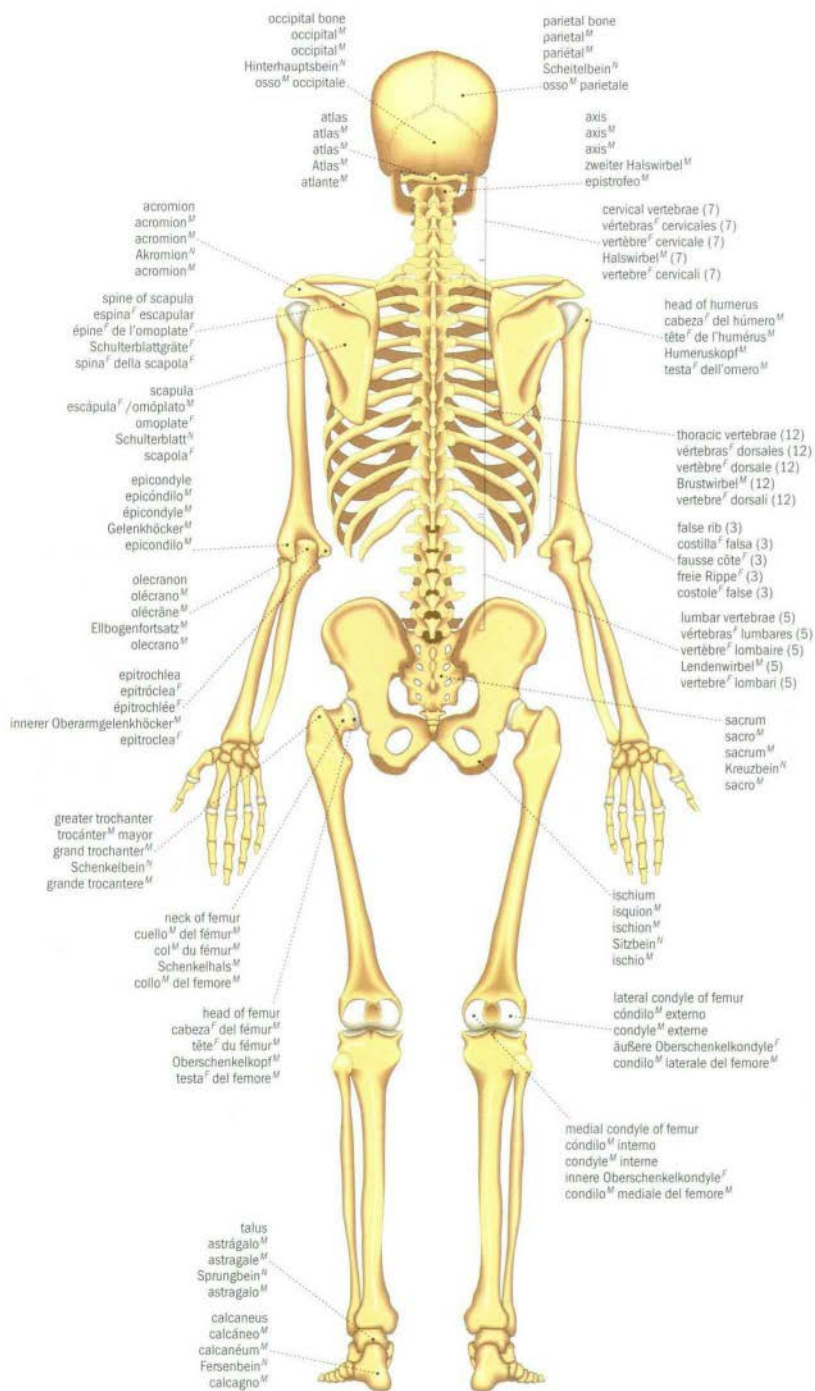

hand bones
huesos^M de la mano^F
os^M de la main^F
Handknochen^M
ossa^F della mano^F

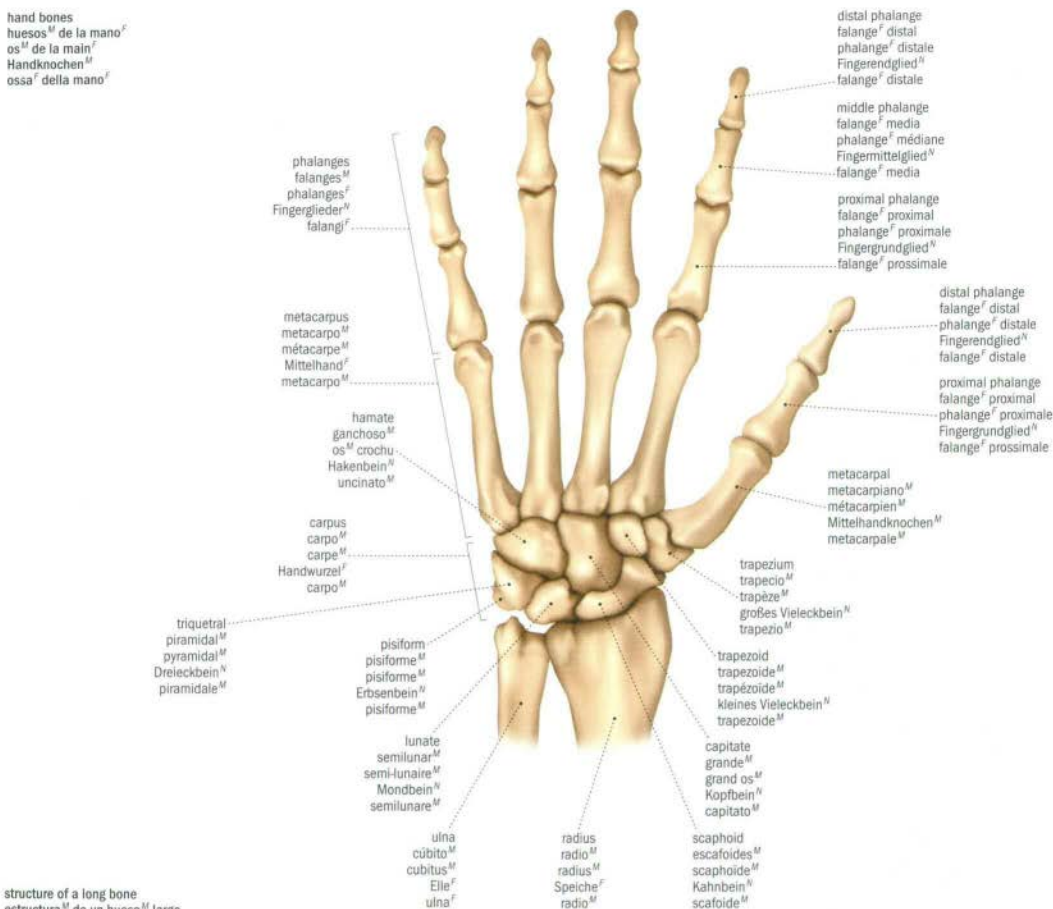

structure of a long bone
estructura^M de un hueso^M largo
structure^F d'un os^M long
Aufbau^M eines langen Knochens^M
struttura^F di un osso^M lungo

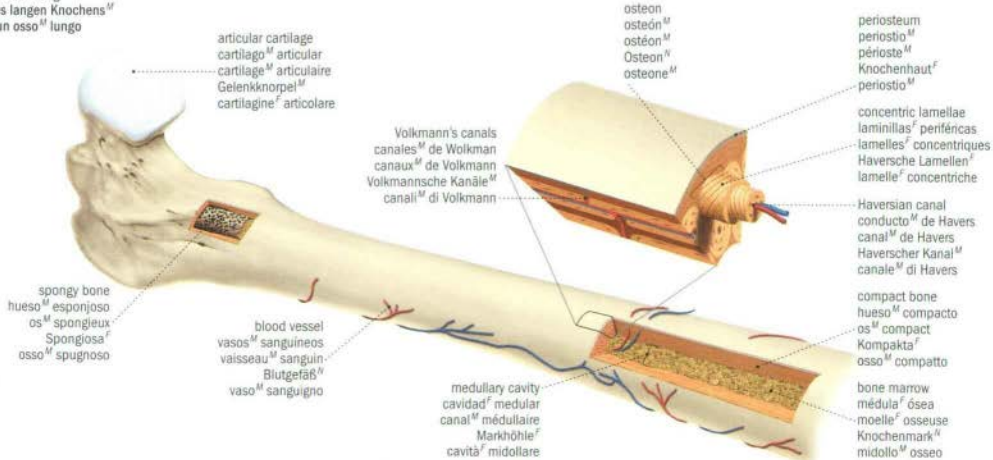

foot bones
huesos^M del pie
os^M du pied^M
Fußknochen^M
ossa^F del piede^M

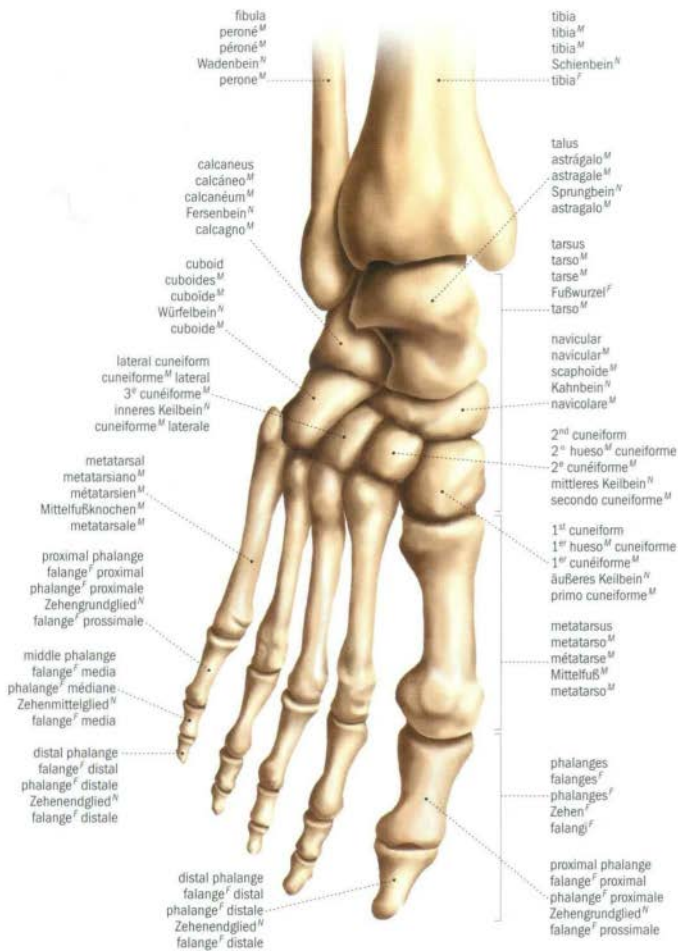

parts of a long bone
partes^F de un hueso^M largo
parties^F d'un os^M long
Teile^M eines langen Knochens^M
parti^F di un osso^M lungo

metaphysis
metafisis^F
métaphyse^F
Metaphyse^F
metafisi^F

diaphysis
diáfisis^F
diaphyse^F
Diaphyse^F
diáfisi^F

metaphysis
metafisis^F
métaphyse^F
Metaphyse^F
metafisi^F

proximal epiphysis
epífisis^F proximal
épiphyse^F proximale
proximale Epiphyse^F
epífisi^F proximale

distal epiphysis
epífisis^F distal
épiphyse^F distale
distale Epiphyse^F
epífisi^F distale

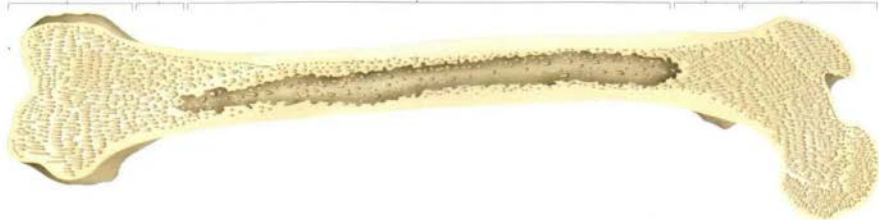

types of synovial joints
 tipos^M de articulaciones^F sinoviales
 types^M d'articulations^F synoviales
 Arten^M von echten Gelenken^N
 tipi^M di articolazioni^F sinoviali



hinge joint
 articulación^F en bisagra^F
 articulation^F charnière^F
 Schamiergeelenk^N
 ginglimo^M

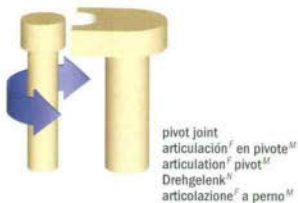

pivot joint
 articulation^F en pivoté^M
 Drehgeelenk^N pivot^M
 articolazione^F a perno^M

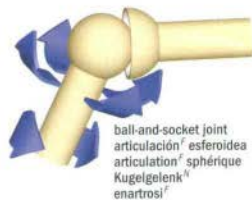

ball-and-socket joint
 articulation^F esferoidea
 articulation^F sphérique
 Kugelgeelenk^N
 enartrosi^F



elbow
 codo^M
 coude^M
 Ellbogen^M
 gomito^M
 humerus
 húmero^M
 humérus^M
 Oberarmknochen^M
 omero^M
 ulna
 cúbito^M
 cubitus^M
 Elle^F
 ulna^F



leg
 jambe^F
 Bein^M
 gamba^F
 fibula
 peroné^M
 péroné^M
 Wadenbein^N
 perone^M
 tibia
 tibia^F
 Schienbein^N
 tibia^F



shoulder
 hombro^M
 épaule^F
 Schulter^F
 spalla^F
 scapula
 escapula^F
 omoplate^F
 Schulterblatt^N
 scapola^F
 humerus
 húmero^M
 humérus^M
 Oberarmknochen^M
 omero^M

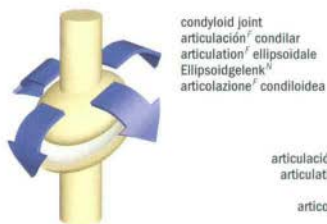

condyloid joint
 articulación^F condilar
 articulation^F ellipsoïdale
 Ellipsoidgeelenk^N
 articolazione^F condiloidea

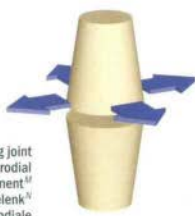

gliding joint
 articulación^F plana/artrodial
 articulation^F à glissement^M
 ebenes Gelenk^N
 articolazione^F artrodiale

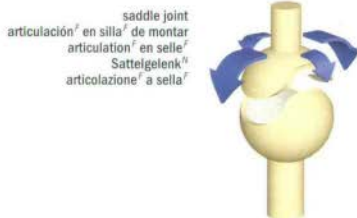

saddle joint
 articulation^F en silla^F de montar
 articulation^F en selle^F
 Sattelgeelenk^N
 articolazione^F a sella^F

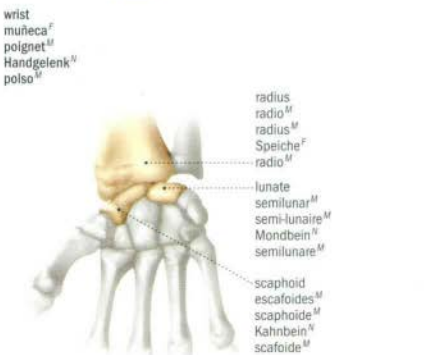

wrist
 muñeca^F
 poignet^M
 Handgeelenk^N
 polso^M
 radius
 radio^M
 radius^M
 Speiche^F
 radio^M
 lunate
 semilunar^M
 semi-lunaire^M
 Mondbein^N
 semilunare^M
 scaphoid
 escafoïdes^M
 scaphoïde^M
 Kahnbein^N
 scafoïde^M

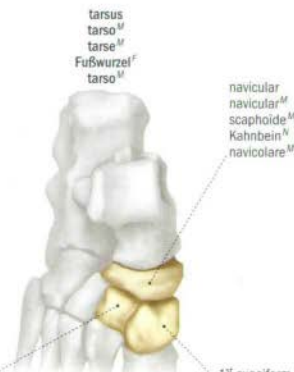

tarsus
 tarso^M
 tarse^M
 Fußwurzel^F
 tarso^M
 navicular
 naviculaire^M
 scaphoïde^M
 Kahnbein^N
 naviculaire^M

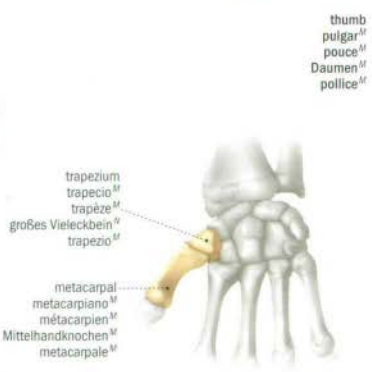

thumb
 pulgaa^M
 pouce^M
 Daumen^M
 pollice^M
 trapezium
 trapezio^M
 großes Vieleckbein^N
 trapezio^M
 metacarpal
 metacarpiano^M
 métacarpien^M
 Mittelhandknochen^N
 metacarpale^M

2nd cuneiform
 2^o hueso^M cuneiforme^M
 2^e cunéiforme^M
 mittleres Keilbein^N
 secondo cuneiforme^M

1st cuneiform
 1^{er} hueso^M cuneiforme^M
 1^{er} cunéiforme^M
 äußeres Keilbein^N
 primo cuneiforme^M

vertebral column
 columna^f vertebral
 os^M de la colonne^f vertébrale
 Wirbelsäule^f
 colonna^f vertebrale

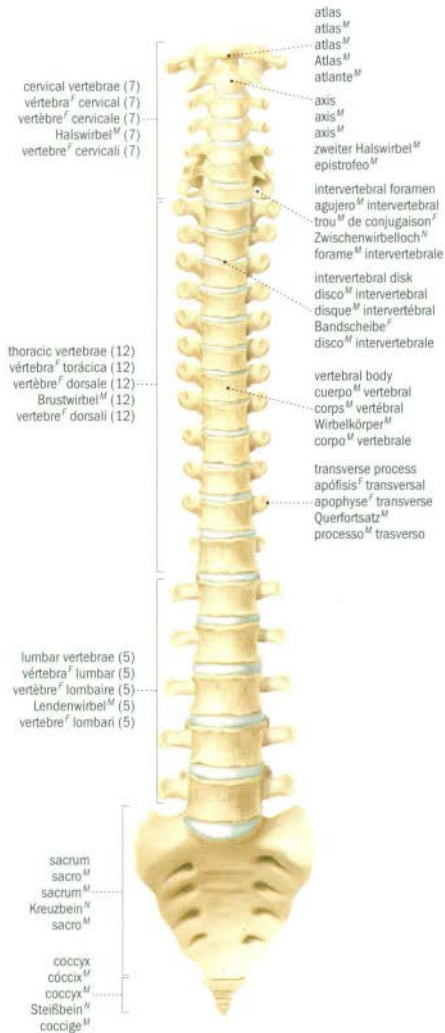

types of bones
 tipos^M de huesos^M
 types^M d'os^M
 Knochenarten^f
 tipi^M di ossa^f



short bone
 hueso^M corto
 os^M court
 kurzer Knochen^M
 osso^M corto



irregular bone
 hueso^M irregular
 os^M irrégulier
 unregelmäßiger Knochen^M
 osso^M irregolare



long bone
 hueso^M largo
 os^M long
 langer Knochen^M
 osso^M lungo



flat bone
 hueso^M plano
 os^M plat
 platter Knochen^M
 osso^M piatto

lateral view of adult skull
vista lateral del cráneo^M adulto
vue^F latérale du crâne^M adulte
Seitenansicht^F eines erwachsener Schädels^M
vista lateral del cráneo^M adulto

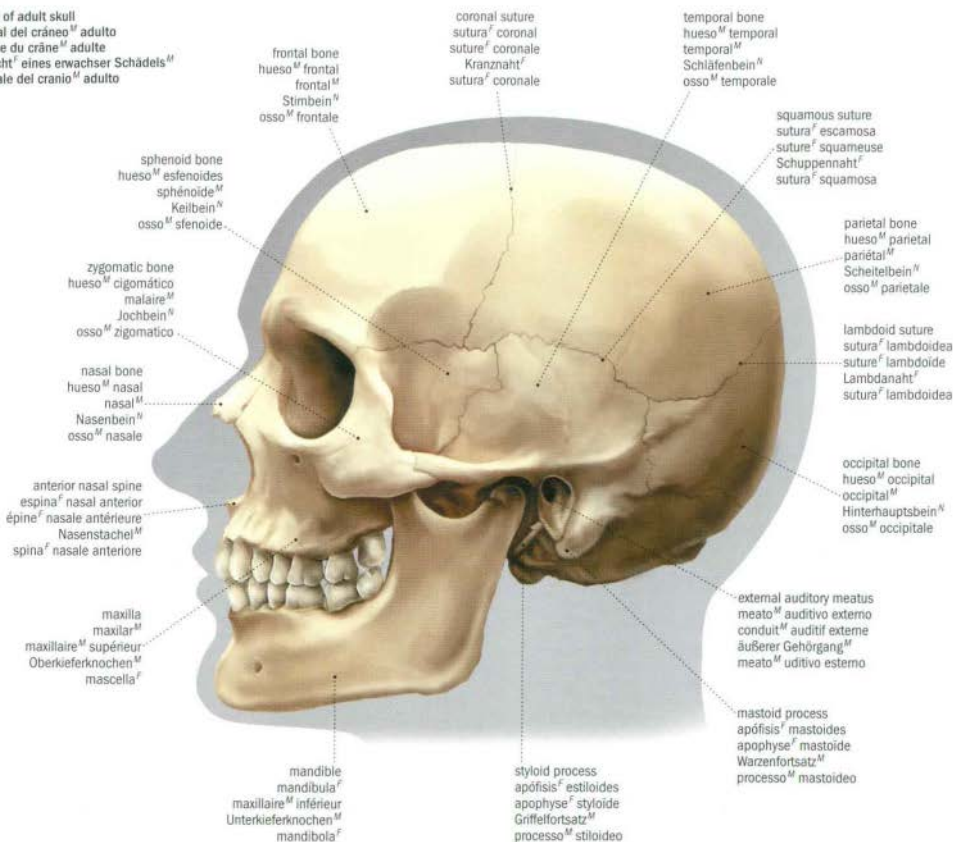

lateral view of child's skull
vista lateral del cráneo^M de un niño^M
vue^F latérale du crâne^M d'enfant^M
Seitenansicht^F der Schädel^M eines Kleinkindes^N
vista lateral del cráneo^M di bambino^M

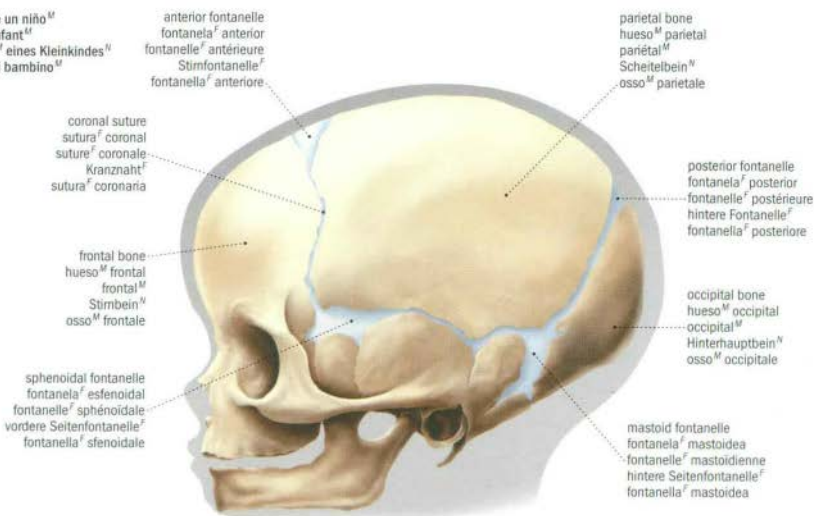

human denture
dentadura^F humana
denture^F humaine
menschliches Gebiss^M
dentatura^F nell'uomo^M

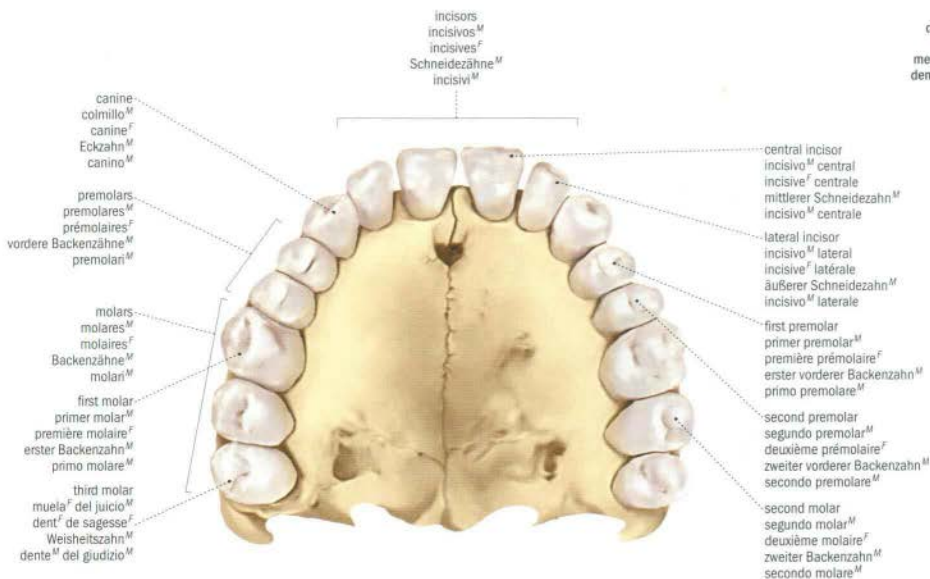

cross section of a molar
corte^M transversal de un molar^M
coupe^F d'une molaire^F
Backenzahn^M im Längsschnitt^M
sezione^F trasversale di un molare^M

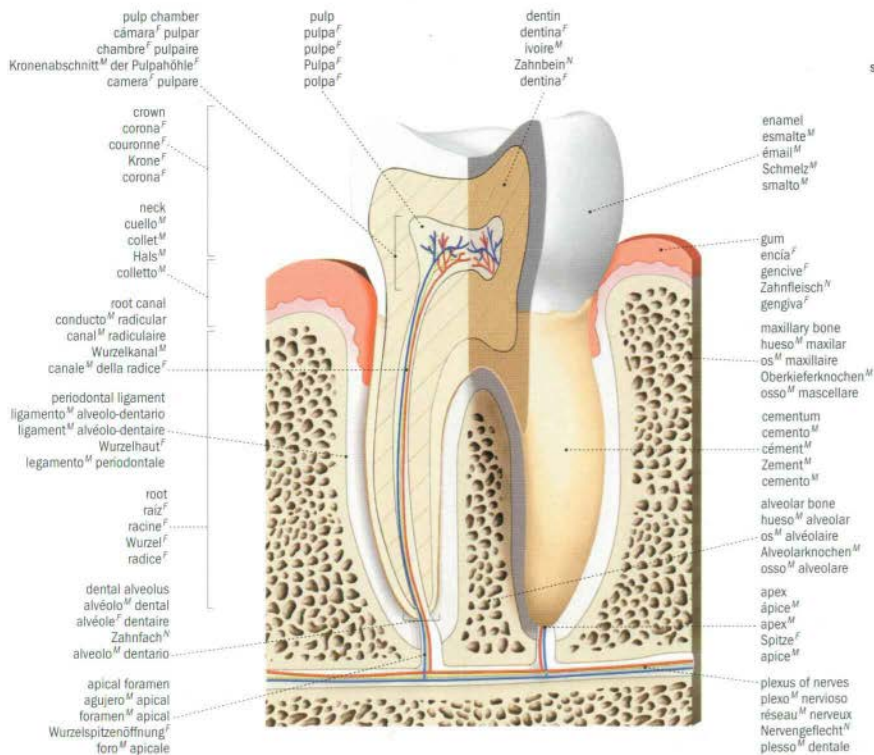

blood circulation

circulación^f sanguínea | circulation^f sanguine | Blutkreislauf^M | circolazione^f del sangue^M

principal veins and arteries
principales venas^f y arterias^f
principales veines^f et artères^f
die wichtigsten Venen^f und Arterien^f
principali vene^f e arterie^f

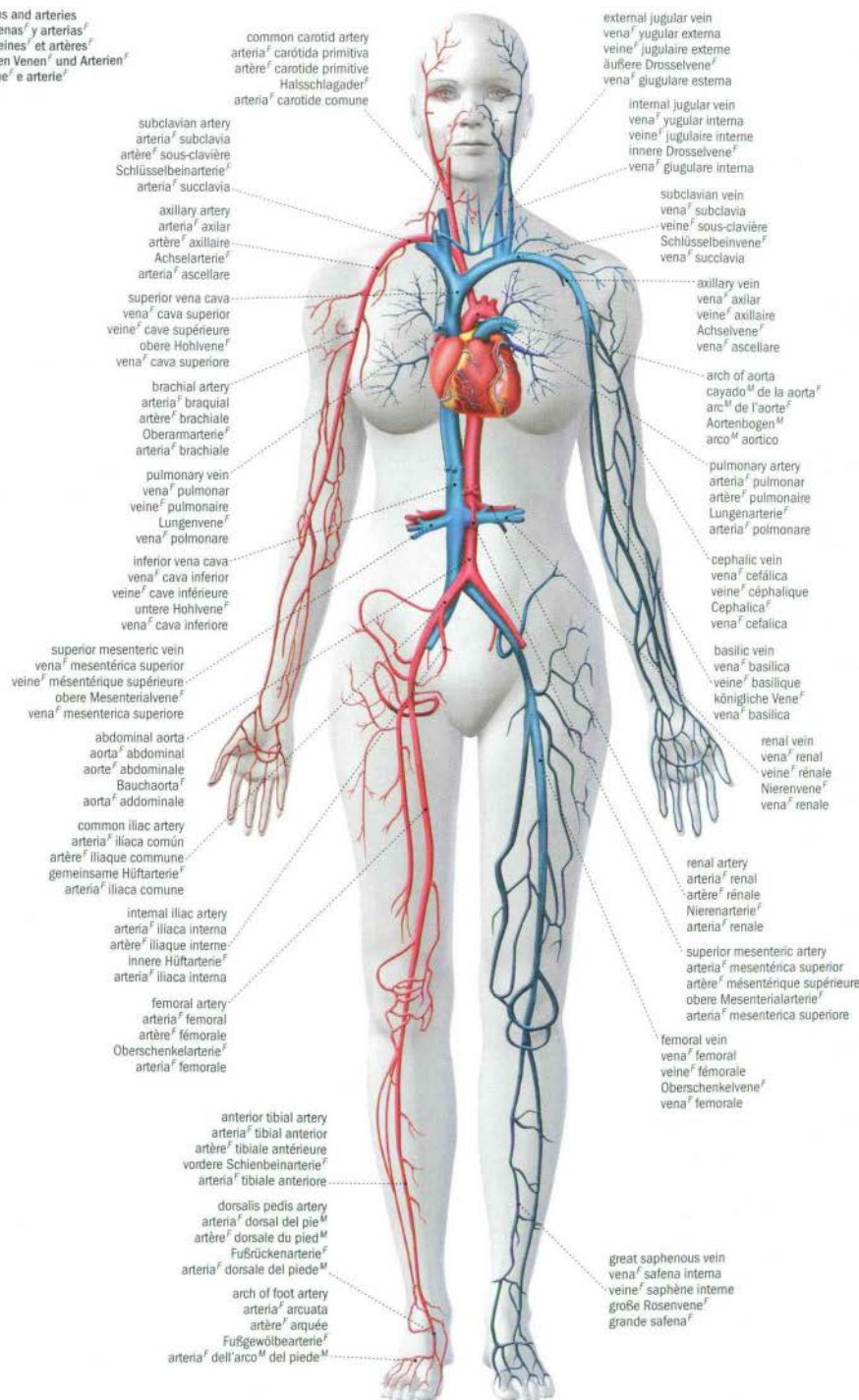

common carotid artery
arteria^f carotida primitiva
artère^f carotide primitive
Halsschlagader^f
arteria^f carotide comune

external jugular vein
vena^f jugular externa
veine^f jugulaire externe
äußere Drosselvene^f
vena^f jugulare esterna

subclavian artery
arteria^f subclavia
artère^f sous-clavière
Schlüsselbeinarterie^f
arteria^f succliavia

internal jugular vein
vena^f jugular interna
veine^f jugulaire interne
innere Drosselvene^f
vena^f jugulare interna

axillary artery
arteria^f axilar
artère^f axillaire
Achselarterie^f
arteria^f ascellare

subclavian vein
vena^f subclavia
veine^f sous-clavière
Schlüsselbeinvene^f
vena^f succliavia

superior vena cava
vena^f cava superior
veine^f cave supérieure
obere Hohlvene^f
vena^f cava superiore

axillary vein
vena^f axilar
veine^f axillaire
Achselvene^f
vena^f ascellare

brachial artery
arteria^f braquial
artère^f brachiale
Oberarmarterie^f
arteria^f brachiale

arch of aorta
cayado^M de la aorta^f
arc^M de l'aorte^f
Aortenbogen^M
arco^M aortico

pulmonary vein
vena^f pulmonar
veine^f pulmonaire
Lungenvene^f
vena^f polmonare

pulmonary artery
arteria^f pulmonar
artère^f pulmonaire
Lungenarterie^f
arteria^f polmonare

inferior vena cava
vena^f cava inferior
veine^f cave inférieure
untere Hohlvene^f
vena^f cava inferiore

cephalic vein
vena^f céfálica
veine^f céphalique
Cephalica^f
vena^f cefalica

superior mesenteric vein
vena^f mesentérica superior
veine^f méésentérique supérieure
obere Mesenterialvene^f
vena^f mesenterica superiore

basilic vein
vena^f basilica
veine^f basilique
königliche Vene^f
vena^f basilica

abdominal aorta
aorta^f abdominal
aorte^f abdominale
Bauchaorta^f
aorta^f addominale

renal vein
vena^f renal
veine^f rénale
Nierenvene^f
vena^f renale

common iliac artery
arteria^f iliaca común
artère^f iliaque commune
gemeinsame Hüftarterie^f
arteria^f iliaca comune

renal artery
arteria^f renal
artère^f rénale
Nierenarterie^f
arteria^f renale

internal iliac artery
arteria^f iliaca interna
artère^f iliaque interne
innere Hüftarterie^f
arteria^f iliaca interna

superior mesenteric artery
arteria^f mesentérica superior
artère^f méésentérique supérieure
obere Mesenterialarterie^f
arteria^f mesenterica superiore

femoral artery
arteria^f femoral
artère^f fémorale
Oberschenkelarterie^f
arteria^f femorale

femoral vein
vena^f femoral
veine^f fémorale
Oberschenkelvene^f
vena^f femorale

anterior tibial artery
arteria^f tibial anterior
artère^f tibiale antérieure
vordere Schienbeinarterie^f
arteria^f tibiale anteriore

dorsalis pedis artery
arteria^f dorsal del pie^M
artère^f dorsale du pied^M
Fußrückenarterie^f
arteria^f dorsale del piede^M

arch of foot artery
arteria^f arcuata
artère^f arquée
Fußgewölbearterie^f
arteria^f dell'arco^M del piede^M

great saphenous vein
vena^f safena interna
veine^f saphène interne
große Rosenvene^f
grande safena^f

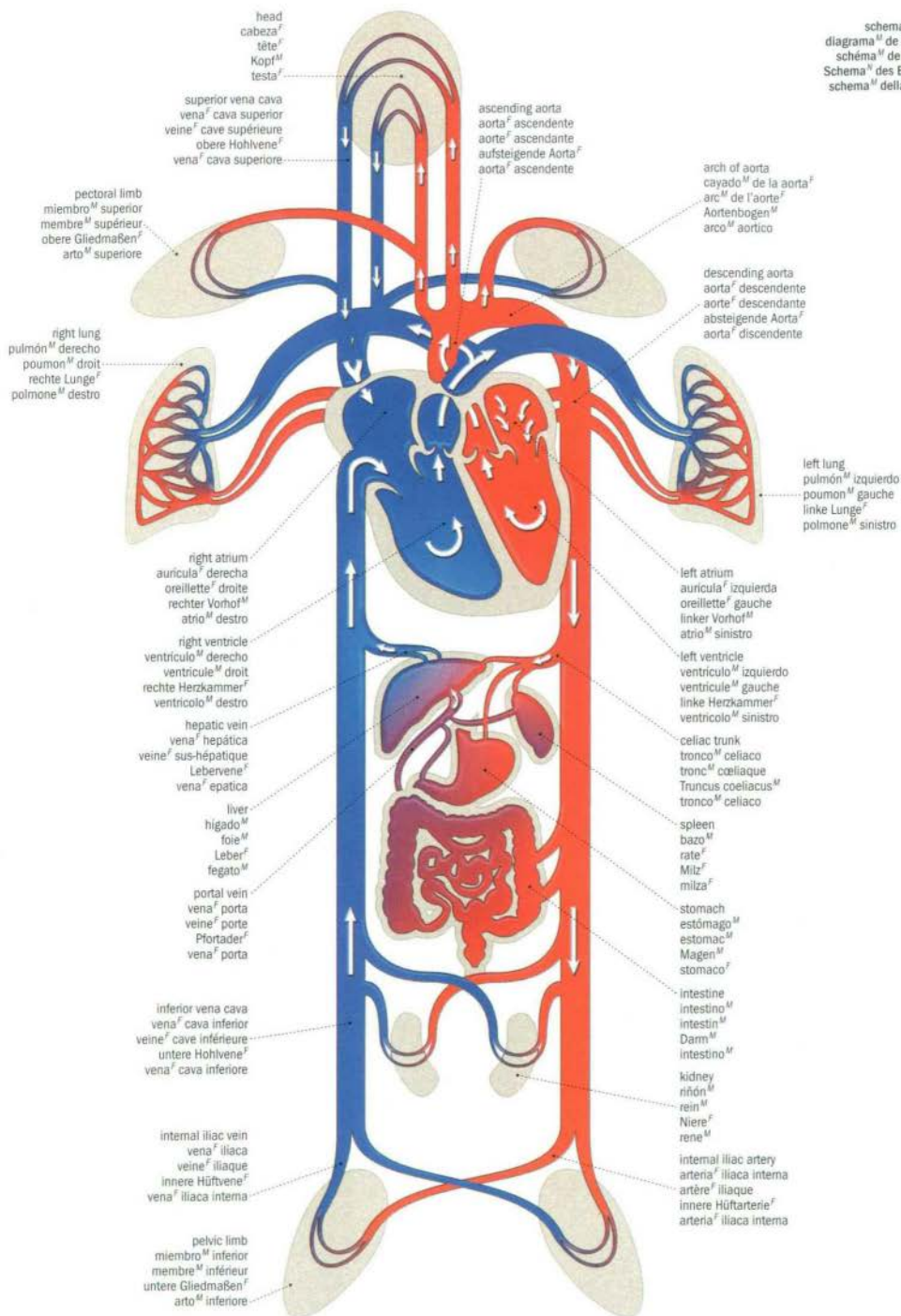

scheme of circulation
diagrama^M de la circulación^F
schéma^M de la circulation^F
Schema^M des Blutkreislaufs^F
schema^M della circolazione^F

composition of the blood
 composición de la sangre
 composition du sang
 Blutbestandteile
 composizione del sangue

blood vessel
 vaso sanguíneo
 vaisseau sanguin
 Blutgefäß
 vaso sanguigno

white blood cell
 glóbulo blanco
 globule blanc
 weißes Blutkörperchen, Leukozyt
 globulo bianco

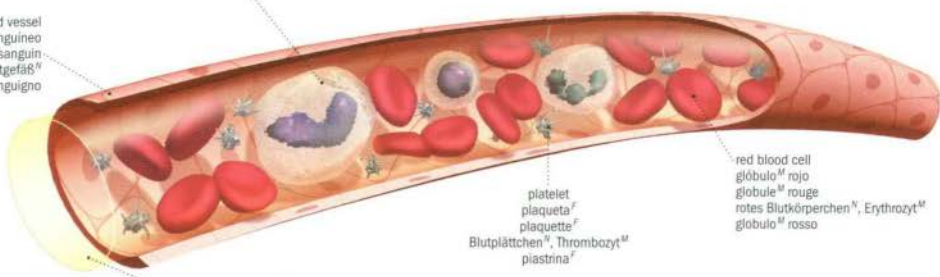

platelet
 plaqueta
 plaquette
 Blutplättchen, Thrombozyt
 piastrina

red blood cell
 glóbulo rojo
 globule rouge
 rotes Blutkörperchen, Erythrozyt
 globulo rosso

heart
 corazón
 cœur
 Herz
 cuore

oxygenated blood
 sangre oxigenada
 sang oxigéné
 sauerstoffreiches Blut
 sangue ossigenato

deoxygenated blood
 sangre desoxigenada
 sang desoxigéné
 sauerstoffarmes Blut
 sangue deossigenato

superior vena cava
 vena cava superior
 veine cave supérieure
 obere Hohlvene
 vena cava superiore

right pulmonary vein
 vena pulmonar derecha
 veine pulmonaire droite
 rechte Lungenvene
 vena polmonare destra

right atrium
 aurícula derecha
 oreillette droite
 rechter Vorhof
 atrio destro

tricuspid valve
 válvula tricúspide
 valvule tricuspide
 Trikuspidalklappe
 valvota tricuspide

endocardium
 endocardio
 endocarde
 Herzwandschicht
 endocardio

inferior vena cava
 vena cava inferior
 veine cave inférieure
 untere Hohlvene
 vena cava inferiore

plasma
 plasma
 plasma
 Blutplasma
 plasma

arch of aorta
 cayado de la aorta
 arc de l'aorte
 Aortenbogen
 arco aortico

pulmonary trunk
 arteria pulmonar
 artère pulmonaire
 Lungenarterienstamm
 arteria polmonare

pulmonary valve
 válvula pulmonar
 valvule pulmonaire
 Pulmonalklappe
 valvota polmonare

left pulmonary vein
 vena pulmonar izquierda
 veine pulmonaire gauche
 linke Lungenvene
 vena polmonare sinistra

left atrium
 aurícula izquierda
 oreillette gauche
 linker Vorhof
 atrio sinistro

aortic valve
 válvula aórtica
 valvule aortique
 Aortenklappe
 valvota aortica

mitral valve
 válvula mitral
 valvule mitrale
 Mitralklappe
 valvota mitrale

left ventricle
 ventrículo izquierdo
 ventricule gauche
 linke Herzkammer
 ventricolo sinistro

papillary muscle
 músculo papilar
 muscle papillaire
 Papillarmuskel
 muscolo papillare

interventricular septum
 tabique interventricular
 septum interventriculaire
 Kammerseptum
 setto interventricolare

aorta
 aorta
 aorte
 Aorta
 aorta

right ventricle
 ventrículo derecho
 ventricule droit
 rechte Herzkammer
 ventricolo destro

myocardium
 miocardio
 myocarde
 Herzmuskel
 miocardio

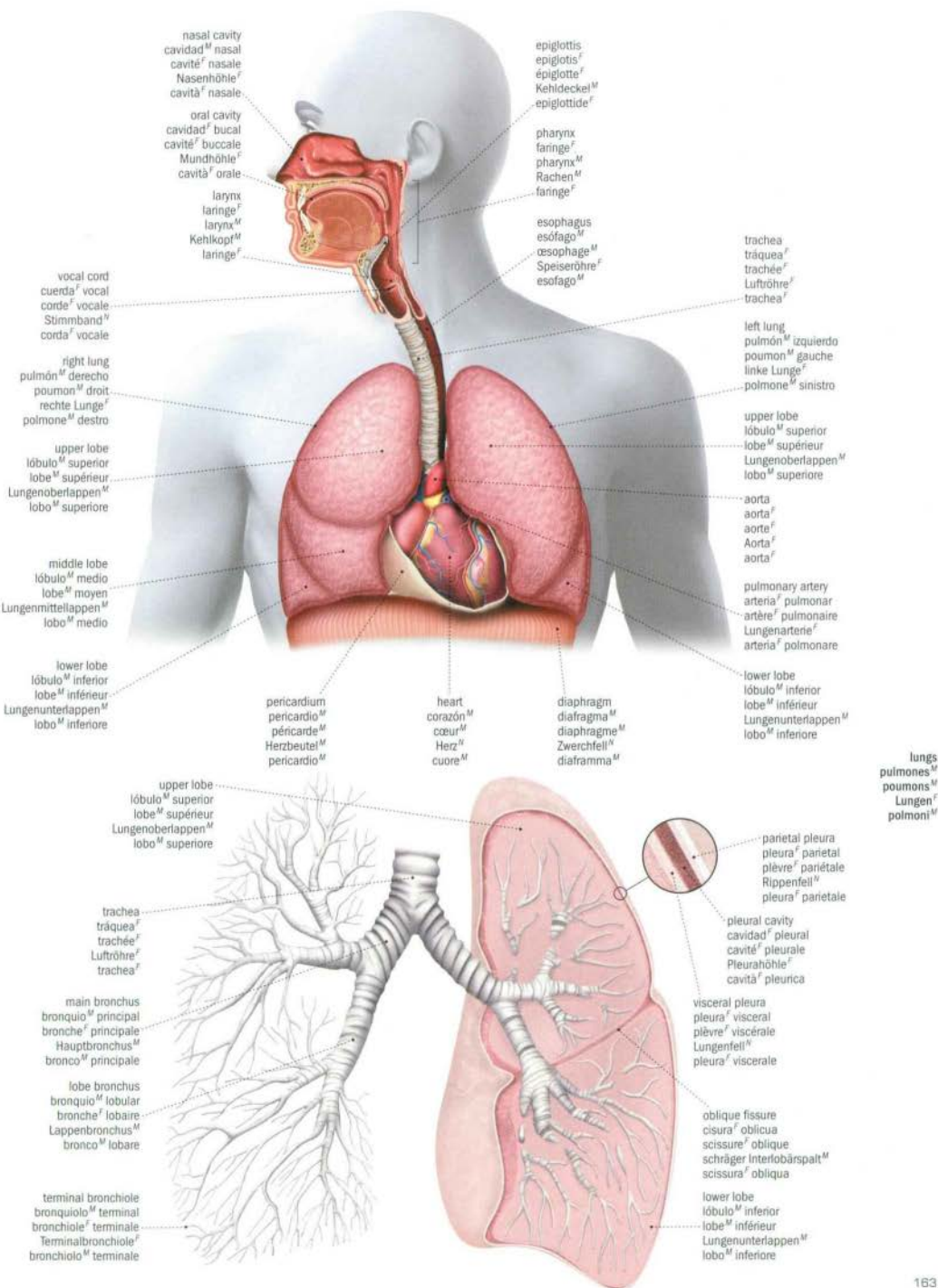

lungs
pulmones^M
poumons^M
Lungen^F
polmoni^M



large intestine
intestino^M grueso
gros intestin^M
Dickdarm^M
intestino^M crasso



small intestine
intestino^M delgado
intestin^M grêle
Dünndarm^M
intestino^M tenue

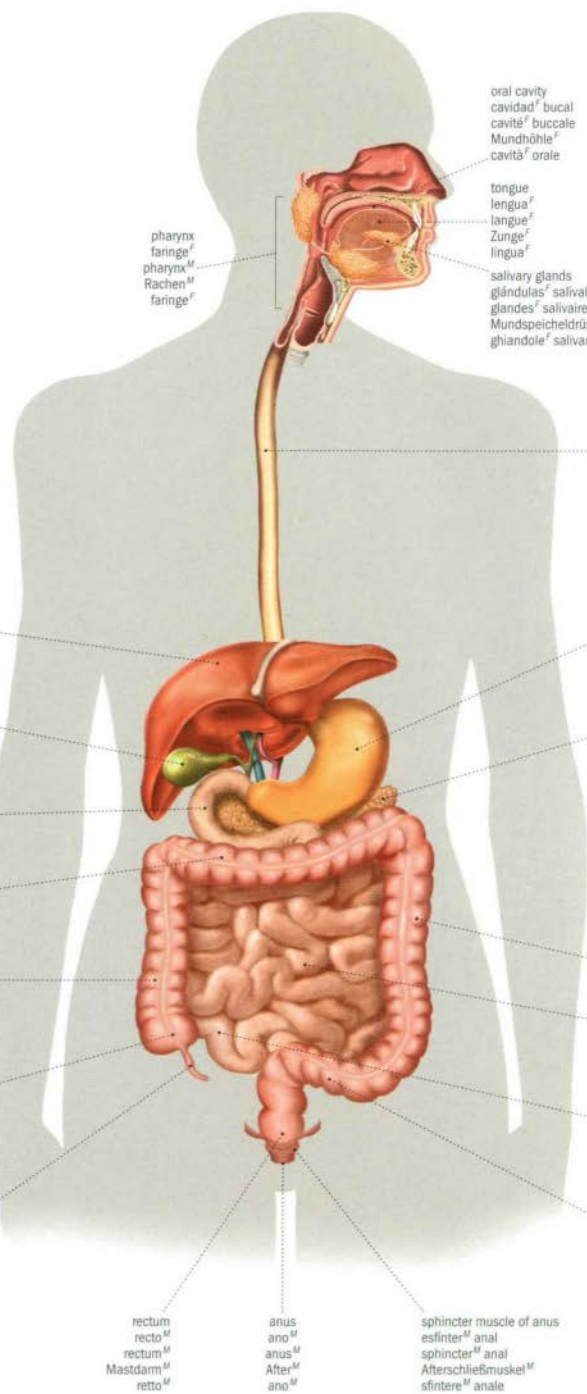

oral cavity
cavidad^F bucal
cavitè^F buccale
Mundhöhle^F
cavità^F orale

tongue
lengua^F
langue^F
Zunge^F
lingua^F

salivary glands
glándulas^F salivales
glandes^F salivaires
Mundspeicheldrüse^F
ghiandole^F salivari

pharynx
faringe^F
pharynx^M
Rachen^M
faringe^F

esophagus
esófago^M
œsophage^M
Speiseröhre^F
esofago^M

stomach
estómago^M
estomac^M
Magen^M
stomaco^M

pancreas
páncreas^M
pancréas^M
Bauchspeicheldrüse^F
pancreas^M

liver
hígado^M
foie^M
Leber^F
fegato^M

gallbladder
vesícula^F biliar
vésicule^F biliaire
Gallenblase^F
cistifellea^F

duodenum
duodeno^M
duodénium^M
Zwölffingerdarm^M
duodeno^M

transverse colon
colon^M transverso
côlon^M transverse
quer verlaufender Dickdarm^M
colon^M trasverso

ascending colon
colon^M ascendente
côlon^M ascendant
aufsteigender Dickdarm^M
colon^M ascendente

cecum
ciego^M
cæcum^M
Blinddarm^M
cieco^M

vermiform appendix
apéndice^M vermiforme
appendice^M vermiforme
Wurmfortsatz^M
appendice^F vermiforme

rectum
recto^M
rectum^M
Mastdarm^M
retto^M

anus
ano^M
anus^M
After^M
ano^M

sphincter muscle of anus
esfínter^M anal
sphincter^M anal
Afterschliefmuskel^M
sfínter^M anale

descending colon
colon^M descendente
côlon^M descendant
absteigender Dickdarm^M
colon^M discendente

jejunum
yeyuno^M
jéjunum^M
Leerdarm^M
diguno^M

ileum
íleon^M
iléon^M
ileum^M
ileo^M

sigmoid colon
colon^M sigmoideo
côlon^M peivien
Sigmoid^M
colon^M sigmoideo

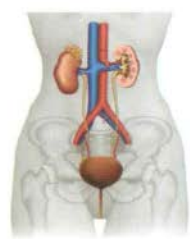
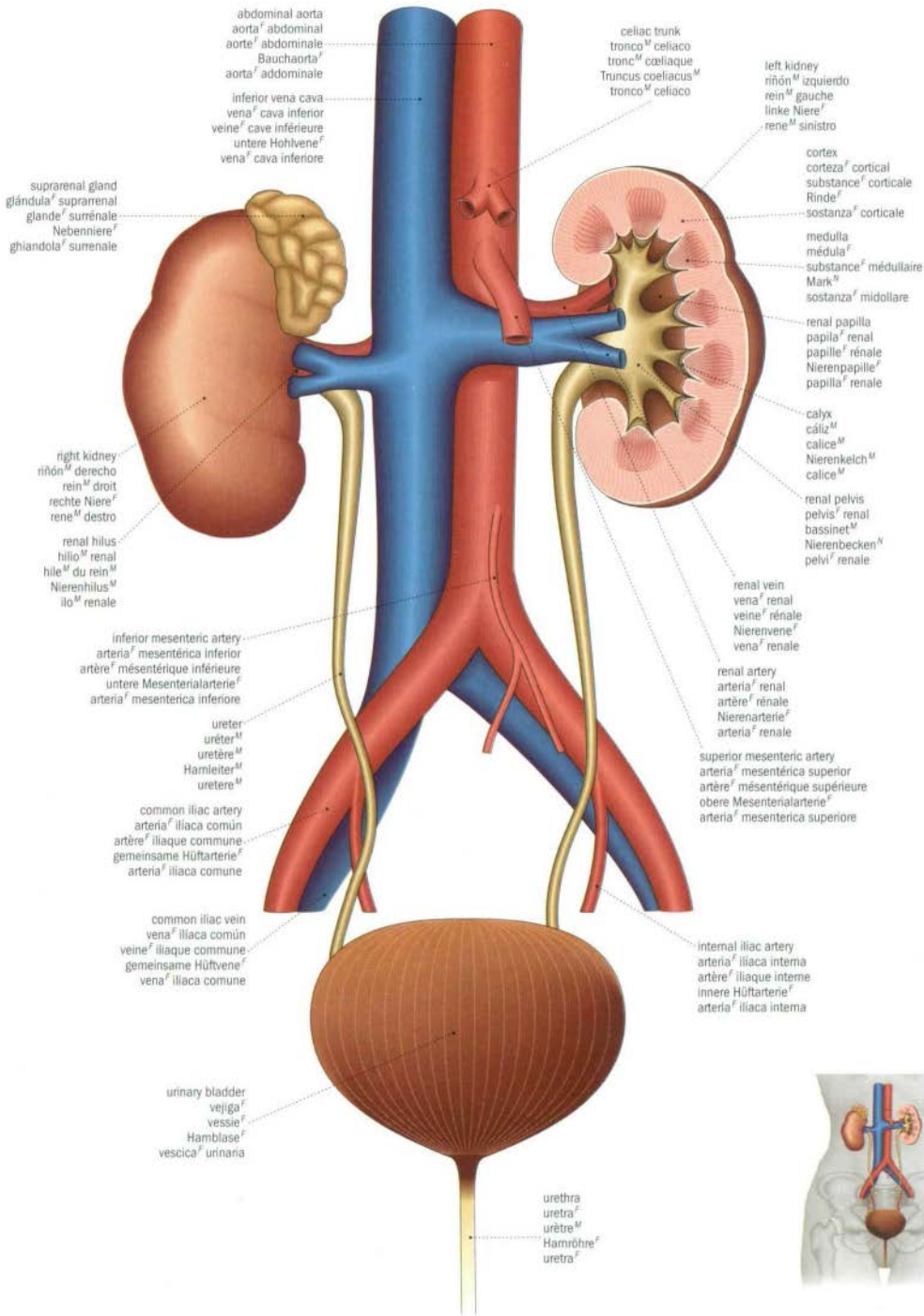

nervous system

sistema^M nervioso | système^M nerveux | Nervensystem^N | sistema^M nervoso

peripheral nervous system
sistema^M nervioso periférico
système^M nerveux périphérique
periferes Nervensystem^N
sistema^M nervoso periferico

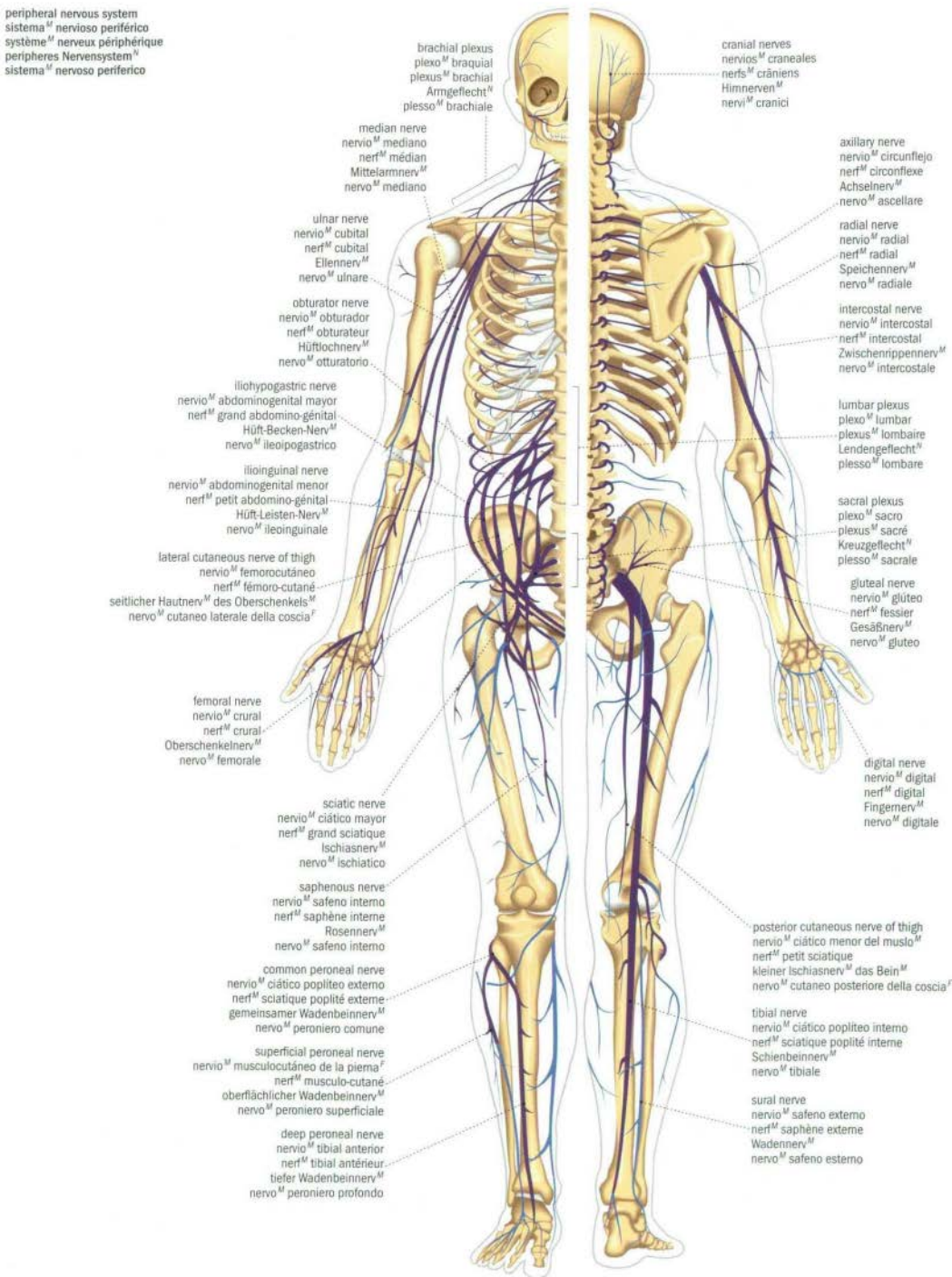

brachial plexus
plexo^M braquial
plexus^M brachial
Armgeflecht^N
plesso^M brachiale

cranial nerves
nervios^M craneales
nerfs^M crâniens
Hirnnerven^N
nervi^M cranici

median nerve
nervio^M mediano
nerf^M médian
Mittelarmnerf^N
nervo^M mediano

axillary nerve
nervio^M circunflejo
nerf^M circonflexe
Achselnerf^N
nervo^M axillare

ulnar nerve
nervio^M cubital
nerf^M cubital
Ellerfnerf^N
nervo^M ulnare

radial nerve
nervio^M radial
nerf^M radial
Speichenerf^N
nervo^M radiale

obturator nerve
nervio^M obturator
nerf^M obturateur
Hüftlochnerv^N
nervo^M otturatorio

intercostal nerve
nervio^M intercostal
nerf^M intercostal
Zwischenrippennerv^N
nervo^M intercostale

iliohypogastric nerve
nervio^M abdominogenital mayor
nerf^M grand abdomino-génital
Hüft-Becken-Nerv^N
nervo^M ileopogastico

lumbar plexus
plexo^M lumbar
plexus^M lombaire
Lendengeflecht^N
plesso^M lombare

ilioinguinal nerve
nervio^M abdominogenital menor
nerf^M petit abdomino-génital
Hüft-Leisten-Nerv^N
nervo^M ileoinguinale

sacral plexus
plexo^M sacro
plexus^M sacré
Kreuzgeflecht^N
plesso^M sacrale

lateral cutaneous nerve of thigh
nervio^M femorocutáneo
nerf^M fémoro-cutané
seitlicher Hautnerf^N des Oberschenkels^M
nervo^M cutaneo laterale della coscia^F

gluteal nerve
nervio^M glúteo
nerf^M fessier
Gesäßf. Nerv^N
nervo^M glúteo

femoral nerve
nervio^M crural
nerf^M crural
Oberschenkelnerf^N
nervo^M femorale

digital nerve
nervio^M digital
nerf^M digital
Fingernerv^N
nervo^M digitale

sciatic nerve
nervio^M ciático mayor
nerf^M grand sciatique
Ischiasf. Nerv^N
nervo^M ischiatico

posterior cutaneous nerve of thigh
nervio^M ciático menor del muslo^M
nerf^M petit sciatique
kleiner Ischiasf. Nerv^N des Bein^M
nervo^M cutaneo posteriore della coscia^F

saphenous nerve
nervio^M safeno interno
nerf^M saphène interne
Rosennerv^N
nervo^M safeno interno

tibial nerve
nervio^M ciático popliteo interno
nerf^M sciatique poplitée interne
Schiennerv^N
nervo^M tibiale

common peroneal nerve
nervio^M ciático popliteo externo
nerf^M sciatique poplitée externe
gemeinsamer Wadenbeinnerv^N
nervo^M peroniero comune

superficial peroneal nerve
nervio^M musculo-cutáneo de la pierna^F
nerf^M musculo-cutané
oberflächlicher Wadenbeinnerv^N
nervo^M peroniero superficiale

deep peroneal nerve
nervio^M tibial anterior
nerf^M tibial antérieur
tiefer Wadenbeinnerv^N
nervo^M peroniero profundo

sural nerve
nervio^M safeno externo
nerf^M saphène externe
Wadenf. Nerv^N
nervo^M safeno esterno

central nervous system
sistema^M nervoso central
système^M nerveux central
Zentralnervensystem^N
sistema^M nervoso centrale

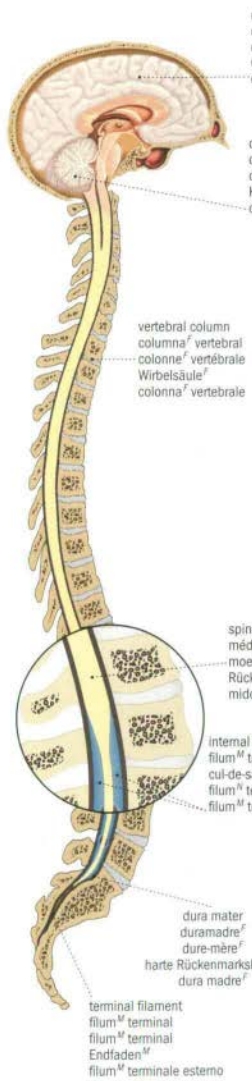

cerebrum
cerebro^M
Großhim^N
cervello^M

cerebellum
cerebello^M
cervellet^M
Kleinhirn^N
cervelletto^M

corpus callosum
cuervo^M calloso
corps^M calieux
Balken^M
corpo^M calloso

vertebral column
columna^F vertebral
colonne^F vertébrale
Wirbelsäule^F
colonna^F vertebrale

spinal cord
médula^F espinal
moelle^F épinière
Rückenmark^N
midollo^M spinale

internal filum terminale
filum^M terminal interno
cul-de-sac^M durat
filum^M terminale
filum^M terminale interno

dura mater
duramadre^F
dure-mère^F
harte Rückenmarkshaut^F
dura madre^F

terminal filament
filum^M terminal
filum^M terminal
Endfaden^M
filum^M terminale estemo

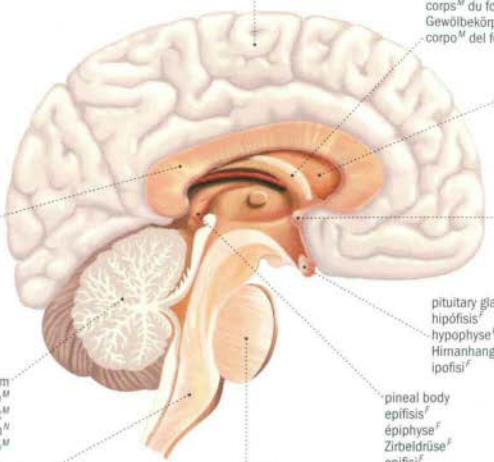

cerebrum
cerevau^M
Großhim^N
cervello^M

body of fomic
cuervo^M del fómix^M
corps^M du fómix^M
Gewölbekörper^M
corpo^M del fómix^M

septum pellucidum
septum^M pellucidum
septum^M lucidum
Septum^N pellucidum
setto^M pellucido

optic chiasm
quiasma^F óptico
chiasma^F optique
Sehnervenkreuzung^F
chiasma^F ottico

pituitary gland
hipófisis^F
hypophyse^F
Hirnanhangdrüse^F
ipofisi^F

pineal body
epifisis^F
épiphyse^F
Zirbeldrüse^F
epifisi^F

cerebellum
cerebello^M
cervellet^M
Kleinhirn^N
cervelletto^M

medulla oblongata
bulbo^M raquideo
bulbe^M rachidien
verlängertes Mark^N
midollo^M allungato

pons Varolii
puente^M de Varolio
pont^M de Varole
Brücke^F
ponte^M di Varolio

structure of the spinal cord
estructura^F de la médula^F espinal
structure^F de la moelle^F épinière
Aufbau^M des Rückenmarks^N
struttura^F del midollo^M spinale

sensitive root
raiz^F sensitiva
racine^F sensitive
hintere Nervenwurzel^F
radice^F sensoriale

gray matter
sustancia^F gris
substance^F grise
graue Substanz^F
sostanza^F grigia

spinal ganglion
ganglio^M espinal
ganglion^M spinal
Spinalganglion^N
ganglio^M spinale

posterior horn
cuerno^M posterior
come^F postérieure
Hinterhorn^N
como^M posteriore

white matter
sustancia^F blanca
substance^F blanche
weiße Substanz^F
sostanza^F bianca

anterior horn
cuerno^M anterior
come^F antérieure
Vorderhorn^N
como^M anteriore

spinal cord
médula^F espinal
moelle^F épinière
Rückenmark^N
midollo^M spinale

motor root
raiz^F motora
racine^F motrice
vordere Nervenwurzel^F
radice^F motoria

arachnoid
aracnoides^M
aracnoide^F
Arachnoidea^F
aracnoide^F

dura mater
duramadre^F
dure-mère^F
harte Rückenmarkshaut^F
dura madre^F

meninges
meninges^F
méninges^F
Rückenmarkshaut^F
mening^F

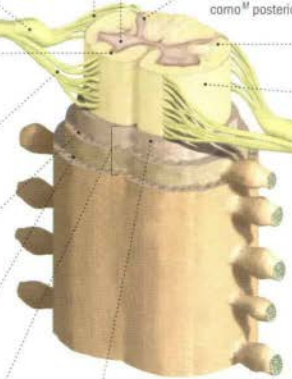

sympathetic ganglion
ganglio^M simpático
ganglion^M du tronc^M sympathique
sympathisches Ganglion^F
ganglio^M simpatico

pia mater
piamadre^F
pie-mère^F
Pia Mater^F
pia madre^F

chain of neurons
cadena^f de neuronas^f
chaîne^f de neurones^f
Neuronenkette^f
catena^f di neuroni^M

sensory impulse
impulso^M nervioso
influx^M nerveux
Nervenimpuls^M
impulso^M sensoriale

white matter
sustancia^f blanca
substance^f blanche
weiße Substanz^f
sostanza^f bianca

gray matter
sustancia^f gris
substance^f grise
graue Substanz^f
sostanza^f grigia

lumbar vertebra
vértebra^f lumbar
vertèbre^f lombaire
Lendenwirbel^M
vertebra^f lombare

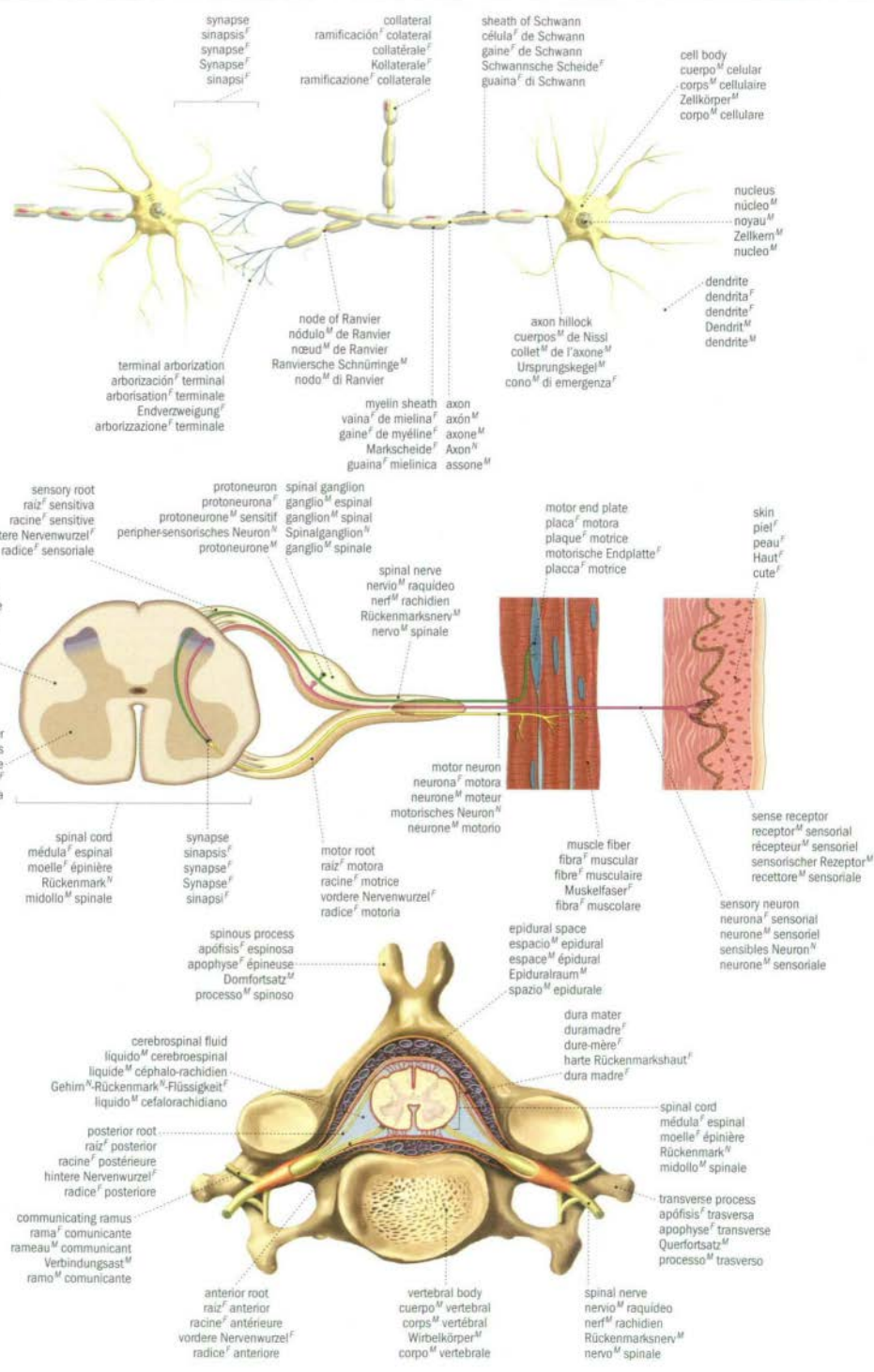

touch

tacto^M | toucher^M | Tastsinn^M | tatto^M

skin
piel^F
peau^F
Haut^F
cute^F

finger
dedo^M
doigt^M
Finger^M
dito^M

stratum corneum
estrato^M córneo
couche^F cornée
Hornschicht^F
strato^M corneo

hair shaft
tallo^M
tige^F du poil^M
Haarschaft^M
scapo^M

hair
pelo^M
poil^M
Haar^M
pelo^M

pore
poro^M
poro^M sudoripare
Pore^F
poro^M sudoriparo

Meissner's corpuscle
corpúsculo^M de Meissner
corpúsculo^M de Meissner
Meissnerisches Tast-Körperchen^N
corpúsculo^M di Meissner

skin surface
superficie^F de la piel^F
surface^F de la peau^F
Hautoberfläche^F
superficie^F della cute^F

epidermis
epidermis^F
épiderme^M
Oberhaut^F
epidemide^F

connective tissue
tejido^M conjuntivo
tissu^M conjonctif
Bindegewebe^N
tessuto^M connettivo

dermis
dermis^F
deme^M
Lederhaut^F
derma^M

capillary blood vessel
vaso^M capilar
vaisseau^M capillaire
Kapillargefäß^N
vaso^M capillare

adipose tissue
tejido^M adiposo
tissu^M adipeux
Fettgewebe^N
tessuto^M adiposo

subcutaneous tissue
tejido^M subcutáneo
hypoderme^M
Unterhautbindegewebe^N
tessuto^M sottocutaneo

Pacinian corpuscle
corpúsculo^M de Pacini
corpúsculo^M de Pacini
Vater-Pacinisches Körperchen^N
corpúsculo^M di Pacini

sudoriferous duct
conducto^M sudorifero
canal^M sudoripare
Ausführungsgang^M der Schweißdrüse^F
dotto^M sudoriparo

stratum granulosum
estrato^M granuloso
couche^F granuleuse
Körnerschicht^F
strato^M granulare

stratum spinosum
estrato^M de Malpighi
couche^F de Malpighi
Stachelzellenschicht^F
strato^M spinoso

stratum basale
estrato^M basal
couche^F basale
Basalschicht^F
strato^M basale

nerve termination
terminación^F nerviosa
terminaison^F nerveuse
Nervenendung^F
terminazione^F nervosa

arrector pili muscle
músculo^M erector del pelo^M
muscle^M arrecteur
Haaraufrichter^M
muscolo^M erettore del pelo^M

sebaceous gland
glándula^F sebácea
glande^F sebacée
Talgdrüse^F
ghiandola^F sebacea

Ruffini's corpuscle
corpúsculo^M de Ruffini
corpúsculo^M de Ruffini
Ruffinisches Körperchen^N
corpúsculo^M di Ruffini

nerve fiber
fibra^F nerviosa
fibre^F nerveuse
Nervenfaser^F
fibra^F nervosa

hair follicle
folículo^M piloso
follicule^M
Haarbalg^M
follicolo^M pilifero

hair bulb
bulbo^M piloso
bulbe^M
Haarzwiebel^F
bulbo^M del pelo^M

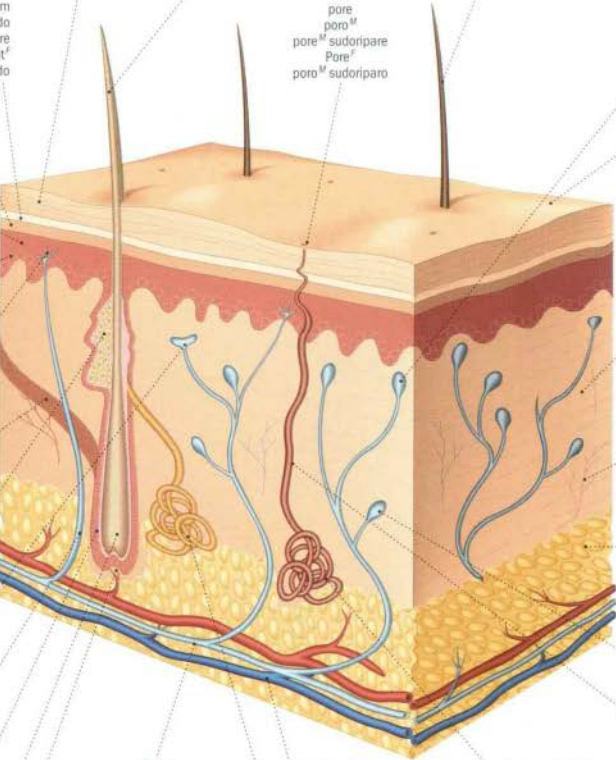

nerve
nervio^M
nerf^M
Nerv^M
nervo^M

blood vessel
vaso^M sanguíneo
vaisseau^M sanguin
Blutgefäß^N
vaso^M sanguigno

eccrine sweat gland
glándula^F sudoripara eccrina
glande^F sudoripare eccrine
ekkrine Schweißdrüse^F
ghiandola^F sudoripara eccrina

apocrine sweat gland
glándula^F sudoripara apocrina
glande^F sudoripare apocrine
apokrine Schweißdrüse^F
ghiandola^F sudoripara apocrina

papilla
papilla^F
papille^F
Papille^F
papilla^F

dermis
dermis^F
derme^M
Lederhaut^F
derma^M

epidermis
epidermis^F
épiderme^M
Oberhaut^F
epidemide^F

middle phalanx
falange^F
phalange^F médiane
Fingermittelglied^N
seconda falange^F

distal phalanx
falange^F
phalange^F distale
Fingerendglied^N
terza falange^F



nail matrix
matriz^F unguar
matrice^F de l'ongle^M
Nagelbettepitel^N
matrice^F ungueale

lunula
lúnula^F
lunule^F
Nagelhalbmond^M
lunula^F

body of nail
cuerpo^M de la uña^F
corps^M de l'ongle^M
Nagelkörper^M
corpo^M dell'ungnia^F

free margin
extremo^M libre
bord^M libre
freier Nagelrand^M
margine^M libero

root of nail
raíz^F de la uña^F
racine^F de l'ongle^M
Nagelwurzel^N
radice^F dell'ungnia^F

nail bed
lecho^M unguar
lit^M de l'ongle^M
Nagelbett^N
letto^M ungueale

digital pulp
yema^F
pulpe^F
Fingerbeere^F
polpastrello^M

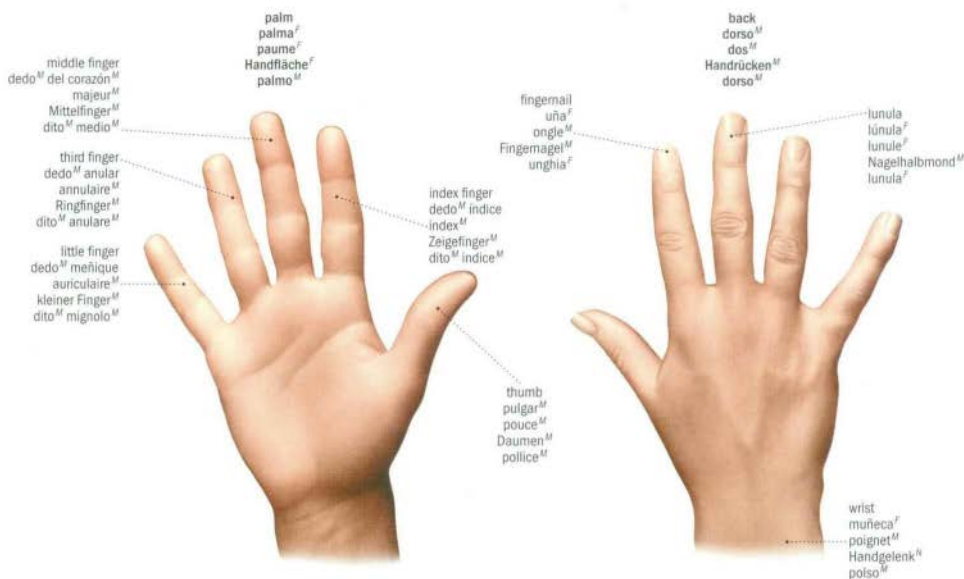

hearing

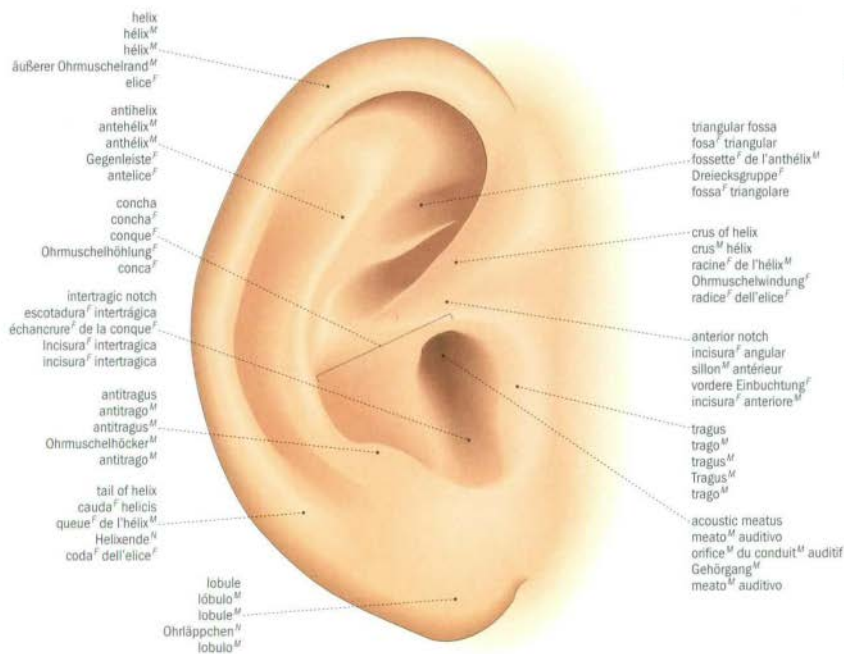
oido^M | ouïe^F | Gehör^N | udito^M

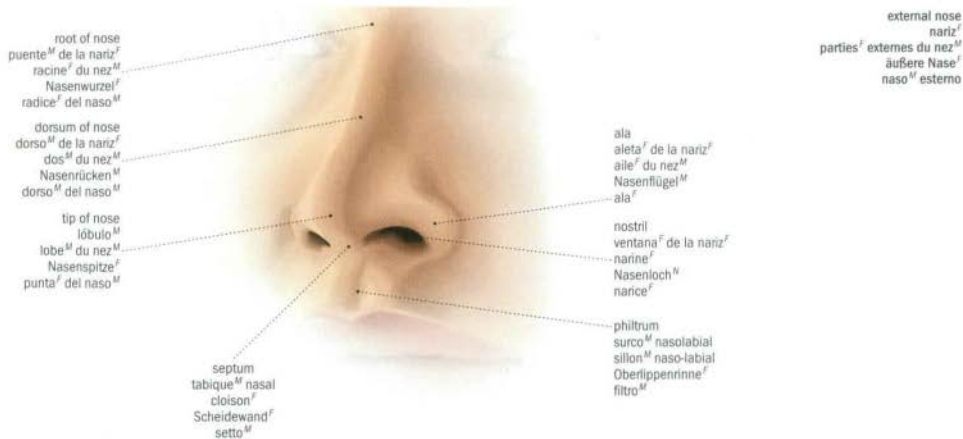

nasal fossae
fosas^f nasales
fosses^f nasales
Nasenhöhle^f
fosse^f nasali

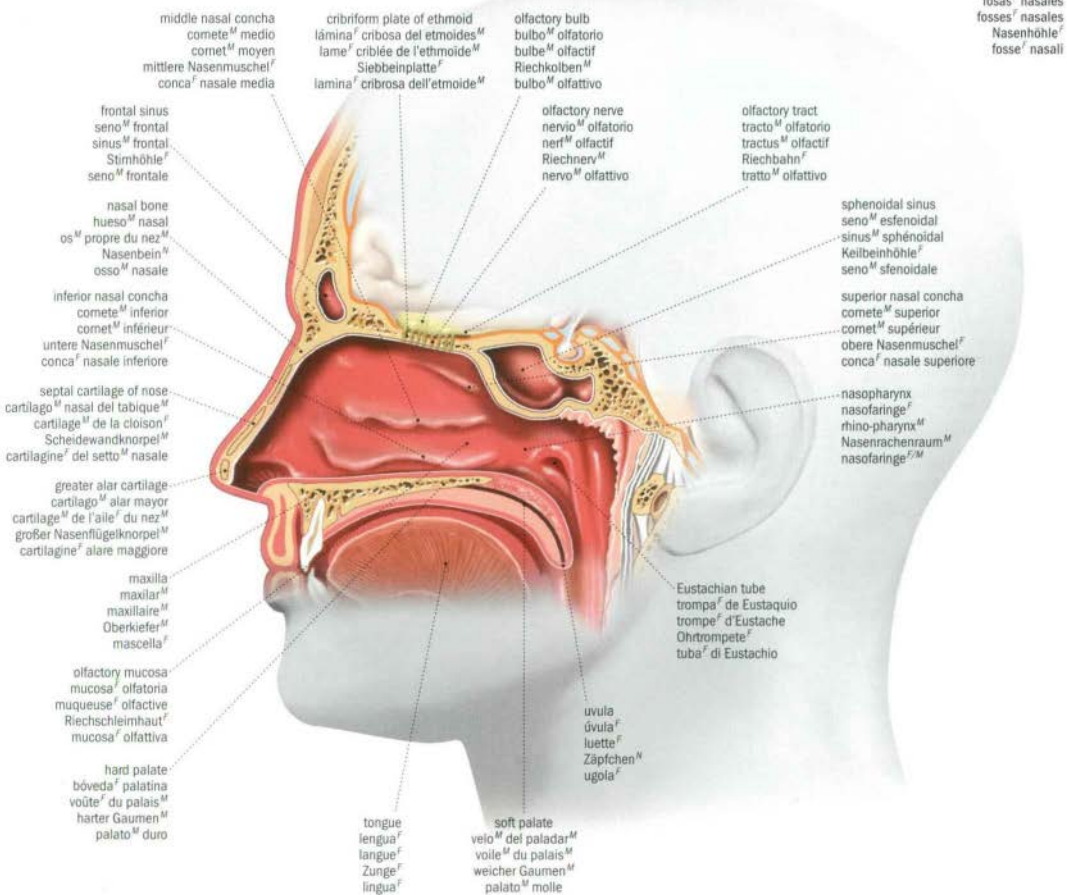

dorsum of tongue
 lingua^F
 dos^M de la langue^F
 Zungenrücken^M
 dorso^M della lingua^F

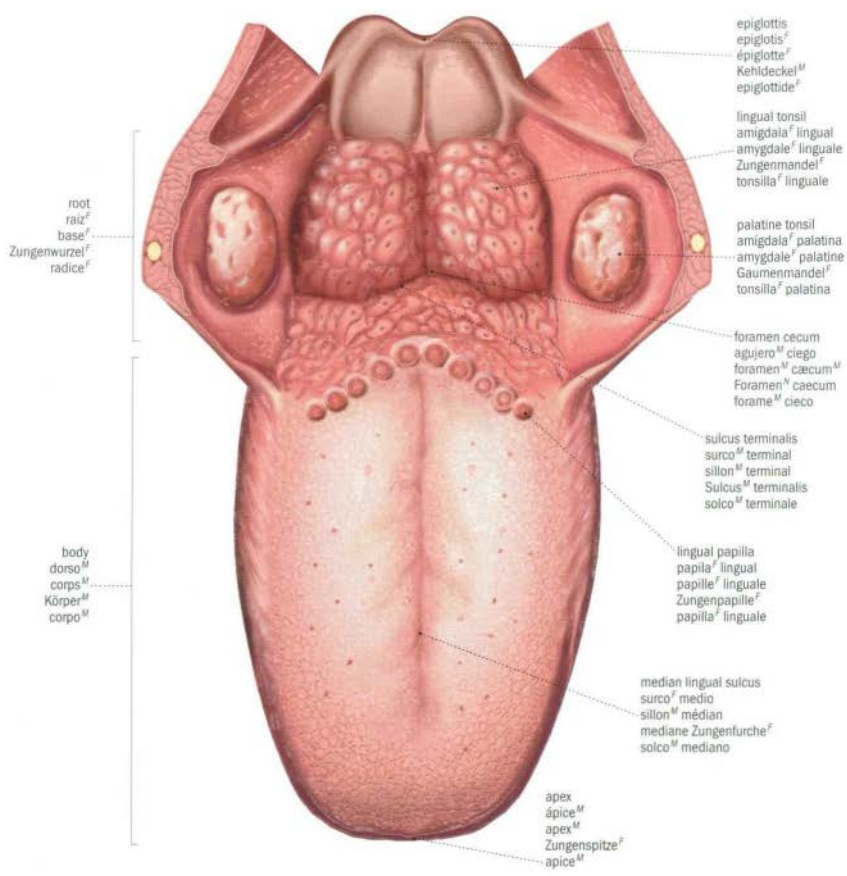

taste receptors
 receptores^M gustativos
 récepteurs^M du goût^M
 Geschmacksrezeptoren^M
 recettori^M gustativi

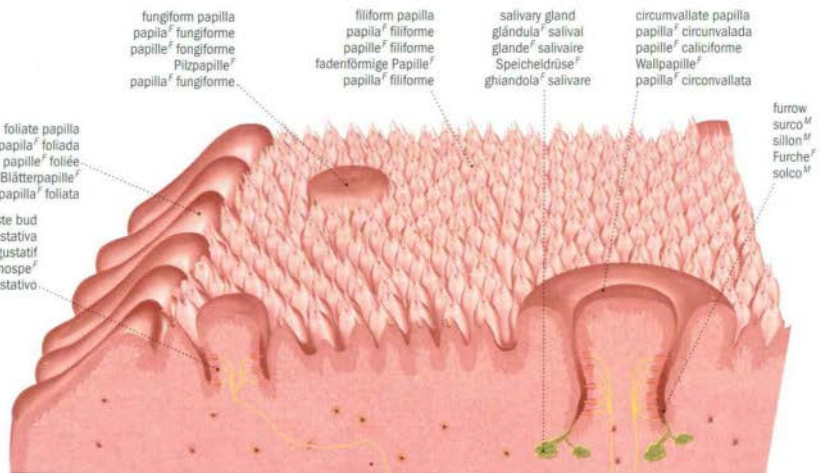

upper eyelid
párpado^m superior
paupière^f supérieure
Oberlid^m
palpebra^f superiore

eyelash
pestaña^f
cil^m
Wimper^f
ciglio^m

lacrimal duct
conducto^m lacrimal
caroncule^f lacrymale
Tränengang^m
dotto^m lacrimale

lacrimal canal
cana^m lacrimal
canal^m lacrymal
Tränengang^m
canale^m lacrimale



lacrimal gland
glándula^f lacrimal
glande^f lacrymale
Tränendüse^f
ghiandola^f lacrimale

pupil
pupila^f
pupille^f
Pupille^f
pupilla^f

sclera
esclerótica^f
sclérotique^f
Lederhaut^f
sclera^f

iris
iris^m
iris^m
iride^f

lower eyelid
párpado^m inferior
paupière^f inférieure
Unterlid^m
palpebra^f inferiore

superior rectus muscle
músculo^m recto superior
muscle^m droit supérieur
oberer gerader Muskel^m
muscolo^m retto superiore

choroid
coroides^m
choroide^f
Aderhaut^f
coroide^f

sclera
esclerótica^f
sclérotique^f
Lederhaut^f
sclera^f

posterior chamber
cámara^f posterior
chambre^f postérieure
hintere Augenkammer^f
camera^f posteriore

anterior chamber
cámara^f anterior
chambre^f antérieure
vordere Augenkammer^f
camera^f anterior

cornea
córnea^f
comée^f
Hornhaut^f
cornea^f

lens
cristalino^m
cristallin^m
Linse^f
cristallino^m

pupil
pupila^f
pupille^f
Pupille^f
pupilla^f

aqueous humor
humor^m acuoso
humeur^f aqueuse
Kammerwasser^m
umor^m acqueo

iris
iris^m
iris^m
Iris^f
iride^f

suspensory ligament
ligamento^m suspensorio
ligament^m suspenseur
Aufhängband^m
legamento^m sospensore

conjunctiva
conjuntiva^f
Bindehaut^f
conjuntiva^f

ciliary body
cuerpo^m ciliar
corps^m ciliaire
Strahlenkörper^m
corpo^m ciliare

inferior rectus muscle
músculo^m recto inferior
muscle^m droit inférieur
unterer gerader Augenmuskel^m
muscolo^m retto inferiore

retina
retina^f
rétine^f
Netzhaut^f
retina^f

fovea
fóvea^f
fóvea^f
Netzhautgrube^f
fovea^f

macula
mácula^f lútea
tache^f jaune
gelber Fleck^m
macula^f

optic nerve
nervio^m óptico
nerf^m optique
Sehnerv^m
nervo^m ottico

papilla
papila^f óptica
papille^f
blinder Fleck^m
papilla^f ottica

vitreous body
cuerpo^m vítreo
corps^m vitré
Glaskörper^m
corpo^m vitreo

eyeball
globo^m ocular
globe^m oculaire
Augapfel^m
globo^m oculare

photoreceptors
fotorreceptores^m
fotorécepteurs^m
Lichtrezeptoren^m
fotorecettori^m

cone
cono^m
cône^m
Zapfen^m
cono^m

rod
bastoncillo^m
bâtonnet^m
Stäbchen^m
bastoncello^m

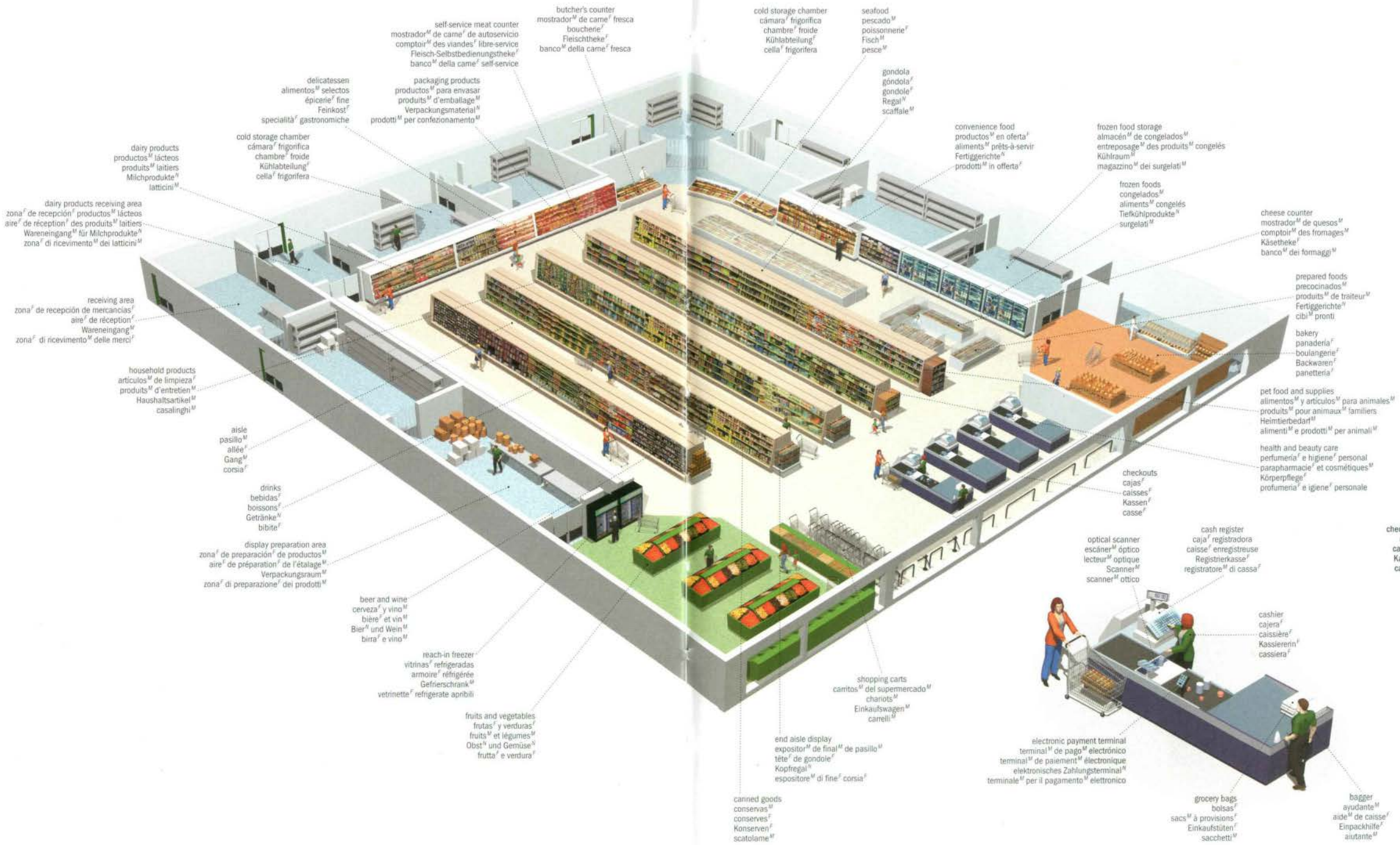

delicatessen
alimentos^M selectos
épicerie^F fine
specialità^F gastronomiche

dairy products
productos^M lácteos
produits^M laitiers
Milchprodukte^M
latticini^M

dairy products receiving area
zona^F de recepción^F productos^M lácteos
aire^F de réception^F des produits^M laitiers
Wareneingang^M für Milchprodukte^M
zona^F di ricevimento^M dei latticini^M

receiving area
zona^F de recepción de mercancías^F
aire^F de réception^F
Wareneingang^M
zona^F di ricevimento^M delle merci^F

household products
artículos^M de limpieza^F
productos^M d'entretien^M
Haushaltsartikel^M
casalinghi^M

aisle
pasillo^M
allée^F
Gang^M
corsia^F

drinks
bebidas^F
boissons^F
Getränke^M
bibite^F

display preparation area
zona^F de preparación^F de productos^M
aire^F de préparation^F de l'étalage^M
Verpackungsraum^M
zona^F di preparazione^F dei prodotti^M

beer and wine
cerveza^F y vino^M
bière^F et vin^M
Bier^M und Wein^M
birra^F e vino^M

reach-in freezer
vitrinas^F refrigeradas
armoires^F réfrigérées
Gefrierschrank^M
vetrinette^F refrigerate apribili

fruits and vegetables
frutas^M y verduras^F
fruits^M et légumes^M
Obst^M und Gemüse^M
frutta^F e verdura^F

canned goods
conservas^M
conserves^F
Konserven^F
scatolame^M

self-service meat counter
mostrador^M de carne^F de autoservicio
comptoir^M des viandes^F libre-service
Fleisch-Selbstbedienungstheke^F
banco^M della carne^F self-service

packaging products
productos^M para envasar
produits^M d'emballage^M
Verpackungsmaterial^M
prodotti^M per confezionamento^M

cold storage chamber
cámara^F frigorífica
chambre^F froide
Kühlabteilung^F
cella^F frigorifera

butcher's counter
mostrador^M de carne^F fresca
bouchère^F
Fleischtheke^F
banco^M della carne^F fresca

cold storage chamber
cámara^F frigorífica
chambre^F froide
Kühlabteilung^F
cella^F frigorifera

self-service meat counter
mostrador^M de carne^F de autoservicio
comptoir^M des viandes^F libre-service
Fleisch-Selbstbedienungstheke^F
banco^M della carne^F self-service

packaging products
productos^M para envasar
produits^M d'emballage^M
Verpackungsmaterial^M
prodotti^M per confezionamento^M

beef and wine
cerveza^F y vino^M
bière^F et vin^M
Bier^M und Wein^M
birra^F e vino^M

reach-in freezer
vitrinas^F refrigeradas
armoires^F réfrigérées
Gefrierschrank^M
vetrinette^F refrigerate apribili

fruits and vegetables
frutas^M y verduras^F
fruits^M et légumes^M
Obst^M und Gemüse^M
frutta^F e verdura^F

canned goods
conservas^M
conserves^F
Konserven^F
scatolame^M

shopping carts
carritos^M del supermercado^M
chariots^M
Einkaufswagen^M
carrelli^M

seafood
pescado^M
poissonnerie^F
Fisch^M
pesce^M

convenience food
productos^M en oferta^F
aliments^M prêts-à-servir^F
Fertiggerichte^M
prodotti^M in offerta^F

frozen food storage
almacén^M de congelados^M
entreposage^M des produits^M congelés
Kühlraum^M
magazzino^M dei surgelati^M

prepared foods
precocinados^M
produits^M de traiteur^M
Fertiggerichte^M
cibi^M pronti

bakery
panadería^F
boulangerie^F
Backwaren^F
panetteria^F

pet food and supplies
alimentos^M y artículos^M para animales^M
produits^M pour animaux^M familiers
Heimtierbedarf^M
alimenti^M e prodotti^M per animali^M

health and beauty care
perfumería^F e higiene^F personal
parapharmacie^F et cosmétiques^M
Körperpflege^F
profumeria^F e igiene^F personale

checkouts
cajas^F
caisses^F
Kassen^F
casse^F

cash register
caja^F registradora
caisse^F enregistreuse
Registrierkasse^F
registratorio^M di cassa^F

optical scanner
escáner^M óptico
lecteur^M optique
Scanner^M
scanner^M ottico

cashier
cajera^F
caissière^F
Kassiererin^F
cassiera^F

grocery bags
bolsas^F
sacs^M à provisions^F
Einkaufstüten^F
sacchetti^M

seafood
pescado^M
poissonnerie^F
Fisch^M
pesce^M

convenience food
productos^M en oferta^F
aliments^M prêts-à-servir^F
Fertiggerichte^M
prodotti^M in offerta^F

frozen foods
congelados^M
aliments^M congelés
Tiefkühlprodukte^M
surgelati^M

cheese counter
mostrador^M de quesos^M
comptoir^M des fromages^M
Käsetheke^F
banco^M dei formaggi^M

checkout
caja^F
caisse^F
Kasse^F
cassa^F

electronic payment terminal
terminal^M de pago^M electrónico
terminal^M de paiement^M électronique
elektronisches Zahlungsterminal^M
terminale^M per il pagamento^M elettronico

bagging area
zona^F de preparación^F de productos^M
aire^F de préparation^F de l'étalage^M
Verpackungsraum^M
zona^F di preparazione^F dei prodotti^M

bagging area
zona^F de preparación^F de productos^M
aire^F de préparation^F de l'étalage^M
Verpackungsraum^M
zona^F di preparazione^F dei prodotti^M

end aisle display
expositor^M de final^M de pasillo^M
tête^F de gondole^F
Kopffregal^M
espositore^M di fine^F corsia^F

shopping carts
carritos^M del supermercado^M
chariots^M
Einkaufswagen^M
carrelli^M

cashier
cajera^F
caissière^F
Kassiererin^F
cassiera^F

bagging area
zona^F de preparación^F de productos^M
aire^F de préparation^F de l'étalage^M
Verpackungsraum^M
zona^F di preparazione^F dei prodotti^M

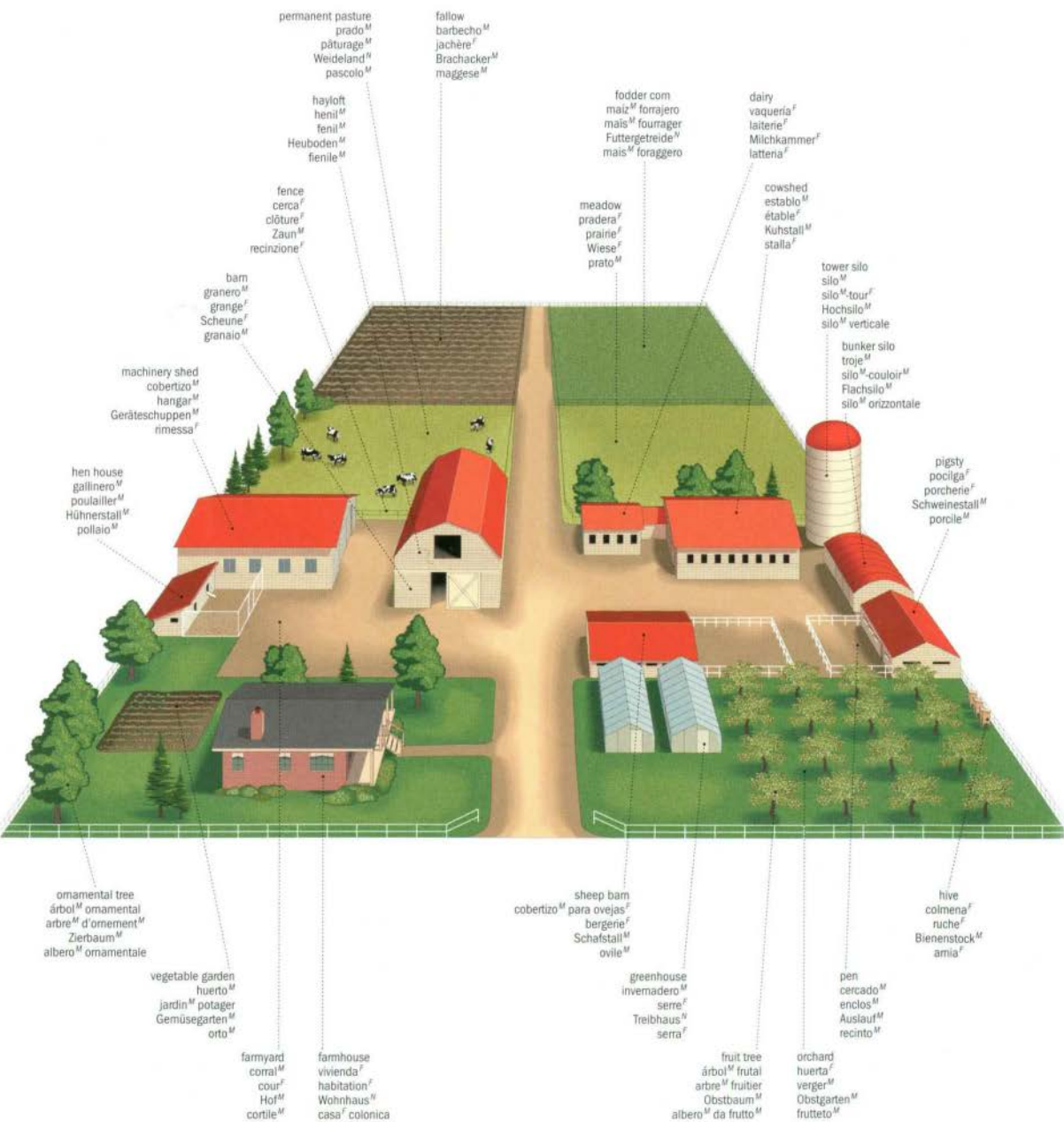

permanent pasture
prado^M
pâturage^M
Weideland^M
pascolo^M

fallow
barbecho^M
jachère^f
Brachacker^M
maggesi^M

hayloft
henil^M
fenil^M
Heuboden^M
flenile^M

fodder com
maiz^M forrajero
maïs^M fourager
Futtergetreide^V
maïs^M foraggero

dairy
vaquería^f
laiterie^f
Milchkammer^f
latteria^f

fence
cerca^f
clôture^f
Zaun^M
recinzione^f

meadow
pradera^f
prairie^f
Wiese^f
prato^M

cowshed
establo^M
étable^f
Kuhstall^M
stalla^f

tower silo
silo^M
silo^M tour^f
Hochsilo^M
silo^M verticale

barn
granero^M
grange^f
Scheune^f
granaio^M

machinery shed
cobertizo^M
hangar^M
Geräteschuppen^M
rimessa^f

hen house
gallinero^M
poulailler^M
Hühnerstall^M
pollaio^M

bunker silo
troje^M
silo^M couloir^M
Flachsilo^M
silo^M orizzontale

pigsty
pocilga^f
porcherie^f
Schweinestall^M
porcile^M

ornamental tree
árbol^M ornamental
arbre^M d'ornement^M
Zierbaum^M
albero^M ornamentale

sheep barn
cobertizo^M
para ovejas^f
bergerie^f
Schafstall^M
ovile^M

hive
colmena^f
ruche^f
Bienenstock^M
arnia^f

vegetable garden
huerto^M
jardin^M potager
Gemüsegarten^M
orto^M

greenhouse
invernadero^M
serre^f
Treibhaus^N
serra^f

pen
cercado^M
enclos^M
Auslauf^M
recinto^M

farmyard
corral^M
cour^f
Hof^M
cortile^M

farmhouse
vivienda^f
habitation^f
Hof^M
Wohnhaus^N
casa^f colonica

fruit tree
árbol^M frutal
arbre^M fruitier
Obstbaum^M
albero^M da frutto^M

orchard
huerta^f
verger^M
Obstgarten^M
fruttieto^M



truffe
trufa^F
truffe^F
Trüffel^F
tartufo^M



wood ear
oreja^F de Judas
oreille-de-Judas^F
Holzohr^M
orecchio^M di Giuda



royal agaric
oronja^F
orange^F vraie
Kaiserling^M
ovolo^M buono



delicious lactarius
mizcalo^M
lactaire^M délicieux
echter Reizker^M
agarico^M delizioso



enoki
seta^F enoki
colybie^F à pied^M velouté
Enoki^M
collibia^F



oyster
orellana^F
pleurote^M en forme^F d'huître^F
Austernseitling^M
gelone^M



cultivated mushrooms
champiñón^M
champignon^M de couche^F
Zuchtchampignon^M
fungo^M coltivato



green russula
rusula^F verde
russule^F verdoyante
grasgrüner Täubling^M
verdone^M



morels
morilla^F
morille^F
Morchel^F
spugnola^F



edible boletus
boleto^M comestible
cèpe^M
Steinpilz^M
porcino^M



shitake
shiitake^M
shiitake^M
Schitakepilz^M
shiitake^M



chanterelles
rebozuelo^M
chanterelle^F commune
Pfifferling^M
cantarello^M

seaweed



aramé
aramé^M
aramé^M
Arame^F
aramé^F



wakame
wakame^M
wakamé^M
Wakame^F
wakamé^F



kombu
kombu^M
kombu^M
Kombu^F
kombu^F



spirulina
espirulina^F
spiruline^F
Spirulina^F
spirulina^F



Irish moss
Irish moss^M
mousse^F d'Irlande^F
Irish Moos^M
muschio^M d'Irlanda^M



hijiki
hijiki^M
hijiki^M
Hijiki^F
hijiki^F



sea lettuce
lechuga^F marina
laitue^F de mer^F
Meersalat^M
lattuga^F marina



agar-agar
agar-agar^M
agar-agar^{M,N}
Agar-Agar^{M,N}
agar-agar^M



nori
nori^M
nori^M
Nori^N
nori^F



dulse
dulse^M
rhodyménie^M palmé
Dulse^F
dulse^F

vegetables

hortalizas^f | légumes^M | Gemüse^N | ortaggi^M

bulb vegetables

bulbos^M
légumes^M bulbes^f
Zwiebelgemüse^N
ortaggi^M da bulbo^M



leeks
pueros^M
poireaux^M
Lauch^M
porri^M



green onion
cebolla^f tierna
oignon^M vert
Frühlingszwiebel^f
cipolla^f verde



scallion
cebolla^f tierna
ciboule^f
Frühlingszwiebel^f
cipolla^f d'inverno^M



yellow onion
cebolla^f amarilla
oignon^M jaune
Gemüsezwiebel^f
cipolla^f di Spagna^f



red onion
cebolla^f roja
oignon^M rouge
rote Zwiebel^f
cipolla^f rossa



shallot
chalote^f
échalote^f
Schalotte^f
scalogno^M



water chestnut
castaña^f de agua
châtaigne^f d'eau^f
Wassemuss^f
castagna^f d'acqua^f



garlic
ajo^M
ail^M
Knoblauch^M
aglio^M



chives
cebollino^M
ciboulette^f
Schnittlauch^M
erba^f cipollina



white onion
cebolla^f blanca
oignon^M blanc
weiße Zwiebel^f
cipolla^f bianca



pickling onions
cebolletas^M
oignons^M à marinier
Pertzwiebeln^f
cipolline^f

tuber vegetables

tubérculos^M
légumes^M tubercules^M
Knollengemüse^N
ortaggi^M da tubero^M



cassava
mandioca^f
manioc^M
Maniok^M
manioca^f



crosne
crosnie^M
crosnie^M
Knollenziest^M
crosnie^M



taro
taro^M
taro^M
Taro^M
taro^M



jicama
jicama^M
jicama^M
Jicama^M
jicama^f



tropical yam
batata^f
igname^f
Süßkartoffel^f
patata^f americana



Jerusalem artichoke
aguaturma^f
topinambour^M
Topinambur^M
topinambur^M



sweet potato
batata^f
patate^f
Süßkartoffel^f
patata^f americana



potatoes
patatas^f
pommes^f de terre^f
Kartoffeln^f
patate^f

stalk vegetables
 hortalizas^f de tallos^M
 légumes^f tiges^f
 Stengel- und Sprossengemüse^M
 ortaggi^M da fusto^M

asparagus
 espárrago^M
 asperge^f
 Spargel^M
 asparago^M



tip
 punta^f
 pointe^f
 Spitze^f
 punta^f

spear
 turión^M
 turion^M
 Stange^f
 turione^M

bundle
 manojo^M
 botte^f
 Bund^M
 mazzo^M

Swiss chard
 acelga^f
 bette^f à cardé^f
 Mangold^M
 bietola^f da coste^f



leaf
 hoja^f
 feuille^f
 Blatt^M
 foglia^f

rib
 tallo^M
 cardie^f
 Rippe^f
 costa^f

fennel
 hinojo^M
 fenouil^M
 Fenchel^M
 finocchio^M



stalk
 tallo^M
 tige^f
 Stiel^M
 fusto^M

bulb
 bulbo^M
 bulbe^f
 Knolle^f
 bulbo^M



kohlrabi
 colinabo^M
 chou^M-rave^f
 Kohlrabi^M
 cavolo^M rapa^f



cardoon
 cardo^M
 cardon^M
 Kardone^f
 cardo^M



bamboo shoot
 brote^M de bambú^M
 ousse^f de bambou^M
 Bambussprosse^f
 germoglio^M di bambú^M

celery
 apio^M
 céleri^M
 Stangensellerie^{M,f}
 sedano^M

branch
 tallo^M
 branche^f
 Stange^f
 costa^f



fiddleheads
 helechos^M canela
 crosses^f de fougère^f
 Farnspitzen^f
 fronde^f arrotolate

head
 base^f
 pied^M
 Stielgrund^M
 cespo^M



rhubarb
 ruibarbo^M
 rhubarbe^f
 Rhabarber^M
 rabarbaro^M

leaf vegetables
 verduras^F de hojas^F
 légumes^M feuillés^F
 Blattgemüse^M
 ortaggi^M da foglia^F



leaf lettuce
 lechuga^F rizada
 laitue^F frisée
 Friséesalat^M
 insalata^F riccia



romaine lettuce
 lechuga^F romana
 romaine^F
 Romagna-Salat^M
 lattuga^F romana



celtnce
 lechuga^F de tallo^M
 laitue^F asperge^F
 Spargelsalat^M
 lattuga^F asparago^M



sea kale
 col^M marina
 chou^M marin
 Meerkohl^M
 cavolo^M marittimo



collards
 berza^F
 chou^M cavalier^M
 Riesen Kohl^M
 graminia^F crestata



escarole
 escarola^F
 scarole^F
 Eskariol^M
 scarola^F



butter lettuce
 lechuga^F de cogollo^M
 laitue^F pommée
 Kopfsalat^M
 lattuga^F cappuccina



iceberg lettuce
 lechuga^F iceberg
 laitue^F iceberg^M
 Eisbergsalat^M
 lattuga^F iceberg^M



radicchio
 achicoria^F de Treviso
 chicorée^F de Trévise
 Radicchio^M
 radicchio^M



ornamental kale
 col^F ornamental
 chou^M laitue^F
 Zierkohl^M
 cavolo^M ornamentale



curly kale
 col^F rizada
 chou^M frisé
 Grünkohl^M
 cavolo^M riccio^M



grape leaves
 hoja^F de parra^F
 feuille^F de vigne^F
 Weinblatt^M
 pampino^M



brussels sprouts
 coles^F de Bruxelles
 choux^M de Bruxelles
 Rosenkohl^M
 cavolini^M di Bruxelles



red cabbage
 col^F lombarda
 chou^M pommé rouge
 Rotkohl^M
 cavolo^M rosso



white cabbage
 col^F/repolo^M
 chou^M pommé blanc
 Weißkohl^M
 cavolo^M bianco



savoy cabbage
 col^F rizada de otoño^M
 chou^M de Milan
 Wirsing^M
 cavolo^M verzotto^M



green cabbage
 col^F verde/repollo^M verde
 chou^M pommé vert
 Kohl^M
 cavolo^M verza^F



pe-tsai
 col^F china
 pe-tsai^M
 Chinakohl^M
 pe-tsai^M



bok choy
 pak-choi^M
 pak-choi^M
 Pak-Choi^M
 pak-choi^M



purslane
verdolaga^F
pourpier^M
Portulak^M
porcellana^F



nettle
ortiga^F
ortie^F
Nessel^F
ortica^F



watercress
berro^M
cresson^M de fontaine^F
Brunnenkresse^F
crescione^M



dandelion
diente^M de león
pissenlit^M
Löwenzahn^M
dente^M di leone^M



corn salad
colleja^F
mäche^F
Feldsalat^M
valerianella^F



arugula
ruqueta^F
roquette^F
Rauke^F
rucola^F



spinach
espinaca^F
épinard^M
Spinat^M
spinacio^M



garden cress
berros^M de jardin
cresson^M aliénois
Gartenkresse^F
crescione^M d'orto^M



garden sorrel
acedera^F
oseille^F
Garten-Sauerampfer^M
acetosa^F



curly endive
escarola^F rizada
chicorée^F frisée
krause Endivie^F
indivia^F riccia



Belgian endive
endivia^F
endive^F
Chicorée^{M,F}
insalata^F belga

inflorescent vegetables
inflorescencias^F
légumes^M fleurs^F
Blütem Gemüse^M
ortaggi^M da infiorescenza^F



cauliflower
coliflor^F
chou^M fleur^F
Blumenkohl^M
cavolfiore^M



broccoli
brécol^M
brocoli^M
Broccoli^M
broccolo^M



Gai-oh
brécol^M chino
Gai lon^M
China-Broccoli^M
Gai-oh^M



broccoli rabe
nabiza^F
brocoli^M italien
Rübenspross^M
cime^F di rapa^F



artichoke
alcachofa^F
artichaut^M
Artischocke^F
carciofo^M

fruit vegetables
hortalizas^F de fruto^M
légumes^M fruits^M
Fruchtgemüse^F
ortaggi^M da frutto^M



avocado
aguacate^M
avocat^M
Avocado^F
avocado^M



tomato
tomate^M
tomate^F
Tomate^F
pomodoro^M



currant tomatoes
tomates^M en rama^F
tomates^M en grappe^F
Kirschtomaten^F
pomodorini^M a grappolo^M



tomatillos
tomatillos^M
tomatilles^F
Tomatillo^F
tomatilli^M



olives
aceitunas^M
olives^F
Oliven^F
olivi^F



yellow sweet pepper
pimiento^M dulce amarillo
poivron^M jaune
gelber Paprika^M
peperone^M giallo



green sweet pepper
pimiento^M dulce verde
poivron^M vert
grüner Paprika^M
peperone^M verde



red sweet pepper
pimiento^M dulce rojo
poivron^M rouge
roter Paprika^M
peperone^M rosso



hot pepper
chile^M
piment^M
Pfefferschote^F
peperoncino^M



okra
gombo^M, quingombó^M
gombo^M
Okraschote^F
gombo^M



gherkin
pepinillo^M
cornichon^M
Einlegegurke^F
cetriolino^M



cucumber
pepino^M
concombre^M
Gurke^F
cetriolo^M

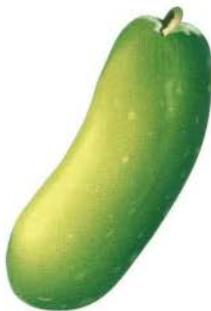

wax gourd (winter melon)
calabaza^F de China
melon^M d'hiver^M chinois
Wachskürbis^M
zucca^F bianca



eggplant
berenjena^F
aubergine^F
Aubergine^F
melanzana^F



seedless cucumber
pepino^M sin pepitas^F
concombre^M sans pépins^M
kernlose Salatgurke^F
cetriolo^M senza semi^M



summer squash
calabacin^M
courge^F
Gartenkürbis^M
zucca^F di Napoli



zucchini
calabacin^M
courgette^F
Zucchini^F
zucchina^F



bitter melon
pepino^M amargo
margose^F
Bittermelone^F
melone^M amaro



pattypan squash
calabaza^F bonetera amarilla
pâtisson^M
Patisson^F
zucca^F pasticcina



crookneck squash
calabaza^F de cuello retorcido
courge^F à cou^M tors
Krummhalskürbis^M
zucca^F torta^F



straightneck squash
calabaza^F de cuello largo
courge^F à cou^M droit
gelbe Zucchini^F
zucca^F a collo^M allungato



chayote
chayote^M
chayote^F
Chayote^F
Chayote^F



pumpkin
calabaza^F común
citrouille^F
Kürbis^M
zucca^F



spaghetti squash
calabaza^F romana
courge^F spaghetti^M
Spaghettkürbis^M
zucca^F spaghetti^M



acorn squash
calabaza^F bonetera
courgeron^M
Eichelkürbis^M
zucchetta^F



autumn squash
cidra^F cayote
potiron^M
Patisson-Kürbis^M
melone^M invernale

root vegetables
raíces^F
légumes^M racines^F
Wurzelgemüse^F
ortaggi^M da radice^F



horseradish
rábano^M blanco
raifort^M
Meerrettich^M
barbaforte^M



black radishes
rábanos^M negros
radis^M noir
Schwarzrettiche^M
ravenelli^M neri



radish
rábano^M
radis^M
Radieschen^M
ravanello^M



salsify
salsifi^M
salsifis^M
Hafelwurz^F
salsefica^F



black salsify
escorzonera^F
scorzonère
Schwarzwurz^F
scorzonera^F



carrot
zanahoria^F
carotte^F
Karotte^F
carota^F



daikon
rábano^M daikon
radis^M oriental
Rettich^M
rafano^M giapponese



burdock
bardana^F
bardane^F
Klettenwurzel^F
bardana^F



parsnip
chirivía^F
panais^M
Pastinake^F
pastinaca^F



beet
remolacha^F
betterave^F
rote Beete^F
barbabietola^F



turnip
nabo^M
navet^M
Rübe^F
rapa^F



celeriac
apio^M nabo
céleri^M-rave^F
Knollensellerie^F
sedano^M rapa^F



rutabaga
nabo^M sueco
rutabaga^M
Kohlrübe^F
navone^M



malanga
malanga^F
malanga^M
japanischer Rettich^M
malanga^F

legumes

legumbres^f | légumineuses^f | Hülsenfrüchte^f | legumi^M



alfalfa sprouts
alfalfa^f
luzerne^f
blaue Luzerne^f
erba^f medica



lupines
altramuz^M
lupin^M
Lupine^f
lupino^M



lentils
lentejas^f
lentilles^f
Linsen^f
lenticchie^f



peanut
cacahuete^M
arachide^f
Erdnuss^f
arachide^f



broad beans
habas^f
fèves^f
dicke Bohnen^f
fave^f

peas
guisantes^M
pois^M
Erbsen^f
piselli^M



chick peas
garbanzos^M
pois^M chiches
Kichererbsen^f
ceci^M



split peas
guisantes^M partidos
pois^M cassés
gespaltene Erbsen^f
piselli^M secchi spaccati

dolichos beans
dolichos^M
doliques^M
Bohnen^f
dolichi^M



black-eyed peas
judias^f de ojo
dolique^M à œil^M noir
schwarzäugige Bohne^f
fagiolo^M dall'occhio^M nero



lablab beans
judia^f de Egipto
dolique^M d'Egypte^f
Helmbohne^f
fagiolo^M egiziano



green peas
guisantes^M
petits pois^M
grüne Erbsen^f
piselli^M



snow peas
guisantes^M molares
pois^M mange-tout^M
Zuckererbsen^f
piselli^M mangiatutto



yard-long beans
judia^f china larga
dolique^M asperge^f
Spargelbohne^f
fagiolo^M asparagio^M



green bean
judia^F verde
haricot^M vert
grüne Bohne^F
fagiolino^M



wax bean
judia^F amarilla
haricot^M jaune
Wachsbohne^F
fagiolino^M giallo



romano beans
judias^F romanas
haricots^M romains
römische Bohnen^F
fagioli^M romani



adzuki beans
judias^F adzuki
haricots^M adzuki
Asukibohnen^F
fagioli^M adzuki



scarlet runner beans
judias^F pinta
haricots^M d'Espagne^F
Feuerbohnen^F
fagioli^M di Spagna^F



mung beans
judias^F mungo
haricots^M mungo
Mungbohnen^F
fagioli^M mungo



lima beans
judias^F de Limas
haricots^M de Lima
Limabohnen^F
fagioli^M di Lima



pinto beans
judias^F rojas
haricots^M pinto
Pintobohnen^F
fagioli^M pinti



red kidney beans
judias^F rojas
haricots^M rouge
roten Kidneybohnen^F
fagioli^M borlotti



black gram beans
judias^F mungo negras
haricots^M mungo à grain^M noir
schwarzen Mungbohnen^F
fagioli^M mungo neri



black beans
judias^F negras
haricots^M noir
schwarzen Bohnen^F
fagioli^M neri



soybeans
semillas^F de soja^F
graine^F de soja^M; graine^F de soya^M
Sojabohnen^F
semi^M di soia^F



soybean sprouts
brotes^M de soja^F
germes^M de soja^M; germes^M de soya^M
Sojasprossen^F
germogli^M di soia^F



flageolets
frjoles^M
flageolets^M
Flageolet-Bohnen^F
fagioli^M cannellini^M

berries
bayas^f
baies^f
Beeren^f
bacche^f



currants
grosellas^f
groseilles^f à grappes^f; *gabelle^f*
Johannisbeeren^f
ribes^M



black currants
grosellas^f negras
cassis^M
schwarzen Johannisbeeren^f
ribes^M nero



gooseberries
grosellas^f espinosas
groseilles^f à maquereau^M
Stachelbeeren^f
uvaspine^f



grapes
uvas^f
raisins^M
Weintrauben^f
uve^f



blueberries
arándanos^M
bleuets^M
Heidelbeeren^f
mirtilli^M



bilberries
arándanos^M negros
myrtilles^f
Heidelbeeren^f
mirtilli^M



red whortleberries
arándanos^M rojos
airelles^f
rote Heidelbeeren^f
mirtilli^M rossi



alkekengi
alquequenje^M
alkenge^M
Physalis^f
alchechengi^M



cranberries
arándanos^M agrios
canneberges^f; *atoca^M*
Preiselbeeren^f
mirtilli^M palustri



raspberries
framboesas^f
framboises^f
Himbeeren^f
lampone^M



blackberries
moras^f
mûres^f
Brombeeren^f
more^f



strawberries
fresas^f
fraises^f
Erdbeeren^f
fragole^f

stone fruits

drupas^f
fruits^M à noyau^M
Steinfrüchte^f
drupe^f



plums
ciruelas^f
prunes^f
Pflaumen^f
prugne^f



peach
melocotón^M
pêche^f
Pfirsich^M
pesca^f



nectarine
nectarina^f
nectarine^f
Nektarine^f
nettarina^f



apricot
albaricoque^M
abricot^M
Aprikose^f
albicocca^f



cherries
cerezas^f
cerises^f
Kirschen^f
ciligie^f



dates
dátiles^M
dattes^f
Datteln^f
datteri^M

dry fruits
frutas^f secas
fruits^m secs
Trockenfrüchte^f
frutti^m secchi



macadamia nuts
nuezes^f de macadamia^f
noix^f de macadamia^f
Macadamianüssen^f
noce^f di macadamia^f



ginkgo nuts
nuezes^f de ginkgo^f
noix^f de ginkgo^f
Ginkgonüssen^f
noce^f di ginko^f



pistachio nuts
pistachos^m
pistaches^f
Pistazie^f
pistacchii^m



pine nuts
piñones^m
pignons^m
Pinienkern^m
pinoli^m



cola nuts
nuezes^f de cola^f
noix^f de cola^f
Kolanüssen^f
noce^f di cola^f



pecan nuts
pecanas^f
noix^f de pacane^f
Pecannuss^f
noce^f di pecan



cashews
anacardos^m
noix^f de cajou^f
Cashewkern^m
noce^f di acagiú^m



almonds
almendras^f
amandes^f
Mandel^f
mandorle^f



hazelnuts
avellanas^f
noisettes^f
Haselnuss^f
nocciole^f



walnut
nuez^f
noix^f
Walnuss^f
noce^f



coconut
coco^m
noix^f de coco^m
Kokosnuss^f
noce^f di cocco^m



chestnuts
castañas^f
marrons^f
Eskkastanin^f
castagne^f



beechnut
hayuco^m
faine^f
Buchecker^f
faggiola^f



Brazil nuts
nuezes^f del Brasil^m
noix^f du Brésil^m
Paranüssen^f
noce^f del Brasile^m



pear
pera^f
poire^f
Birne^f
pera^f



quince
membrillo^m
coing^m
Quitte^f
mela^f cotogna



apple
manzana^f
pomme^f
Apfel^m
mela^f



Japanese plums
nisperos^m
néfles^f du Japon^m
Mispein^f
nespole^f del Giappone^m

pome fruits
frutas^f pomo
fruits^m à pépins^m
Apfel Früchte^f
pomi^m

citrus fruits
 citricos^M
 agrumes^M
 Zitrusfrüchte^F
 agrumi^M



lemon
 limón^M
 citron^M
 Zitrone^F
 limone^M



kumquat
 naranja^F china
 kumquat^M
 Kumquat^F
 kumquat^M



lime
 lima^M
 lime^F
 Limette^F
 limetta^F

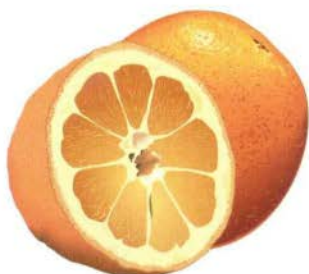

orange
 naranja^F
 orange^F
 arancia^F



mandarin
 mandarina^F
 mandarine^F
 Mandarin^F
 mandarino^M



bergamot
 bergamota^F
 bergamote^F
 Bergamotte^F
 bergamoto^M



grapefruit
 toronja^F
 pomelo^M
 Grapefruit^F
 pompelmo^M



pomelo
 pomelo^M
 pamplemousse^M
 Pampelmuse^F
 pomelo^M



citron
 limón^M
 cédrat^M
 Zitronatzitrone^F
 cedro^M



cantaloupe
melón^M cantalupo
cantaloop^M
Honigmelone^F
cantalupo^M



casaba melon
melón^M invernal
melon^M Casaba
Casabamelone^F
melone^M invernale



honeydew melon
melón^M de miel
melon^M miel^M
Honigmelone^F
melone^M mieloso

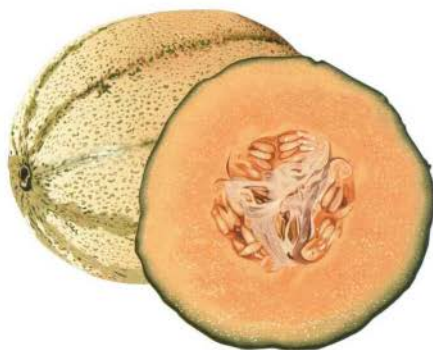

muskmelon
melón^M escrito
melon^M brodé
Zuckermelone^F
melone^M retato



canary melon
melón^M amarillo
melon^M brésilien
kanarische Melone^F
melone^M giallo canario



watermelon
sandia^F
pastèque^F
Wassermelone^F
cocomero^M



Ogen melon
melón^M de Ogen
melon^M d'Ogen
Ogenmelone^F
melone^M Ogen

tropical fruits
 frutas^f tropicales
 fruits^m tropicaux
 Südfrüchte^f
 frutti^m tropicali



plantain
 plátano^m
 banane^f plantain^m
 Plantainbanane^f
 banana^f plantain



banana
 banana^f
 banane^f
 Banane^f
 banana^f



longan
 longan^m
 longane^m
 Longanfrucht^f
 longan^m



tamarillo
 tamarillo^m
 tamarillo^m
 Baumtomate^f
 tamarillo^m



passion fruit
 fruta^f de la pasión^f
 fruit^m de la Passion^f
 Passionsfrucht^f
 maracuja^f



horned melon
 kiwano^m
 melon^m à cornes^f
 Kiwano^f
 kiwano^m



mangosteen
 mangostán^m
 mangoustan^m
 Mangostane^f
 mangostano^m



kiwi
 kiwi^m
 kiwi^m
 Kiwi^f
 kiwi^m



pomegranate
 granada^f
 grenade^f
 Granatapfel^m
 melograno^m

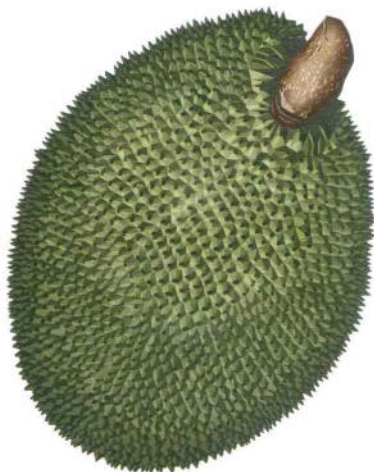

jackfruit
 fruta^f de jack
 jaque^m
 Jackfrucht^f
 frutto^m del jack



pineapple
 piña^f
 ananas^m
 Ananas^f
 ananas^m



cherimoya
 chirimoya^f
 chérimole^f
 Chirimoya^f
 cerimolia^f



jaboticabas
jaboticaba^f
jaboticaba^f
Jaboticaba^f
jaboticaba^f



litchi
lichí^{sf}
litchi^{sf}
Litchi^f
litchi^{sf}



fig
higo^{sf}
figue^f
Feige^f
fico^{sf}

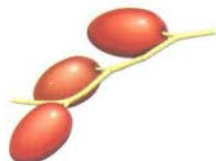

Chinese dates
jojoba^f
jujube^{sf}
chinesische Dattel^f
giuggiola^f



sapodilla
zapote^{sf}
sapotille^f
Breiapfel^f
sapotiglia^f



guava
guayaba^f
goyave^f
Guave^f
guaiava^f



rambutan
rambutan^{sf}
ramboutan^{sf}
Rambutan^f
rambutan^{sf}



Japanese persimmon
caqui^{sf}
kaki^{sf}
Kaki^f
cachi^{sf}



prickly pear
higo^{sf} chumbo
figue^f de Barbarie
Kaktusfeige^f
fico^{sf} d'India^f



carambola
carambola^f
carambole^f
Stemfrucht^f
carambola^f



Asian pear
pera^{sf} asiática
pomme^f-poire^f
asiatische Birne^f
nashi^{sf}



mango
mango^{sf}
mangue^f
Mango^f
mango^{sf}



durian
durión^{sf}
durian^{sf}
Durianfrucht^f
durian^{sf}



papaya
papaya^f
papaye^f
Papaya^f
papaia^f



pepino
pepino^{sf} dulce
pepino^{sf}
Birmenmelone^f
pepino^{sf}



feijoa
feijoa^f
feijoa^{sf}
Ananasguave^f
feijoa^f



juniper berries
bayas^F de enebro^M
baies^F de genièvre^M
Wacholderbeeren^F
bacco^F di ginepro^M



cloves
clavos^M
clou^M de girofle^M
Gewürznelke^F
chiodi^M di garofano^M



allspice
piment^F de Jamaica
piment^M de la Jamaïque^F
Jamaikapfeffer^M
pepe^M della Giamaica^F



white mustard
mostaza^F blanca
moutarde^F blanche
weiße Senfkörner^M
senape^F bianca



black mustard
mostaza^F negra
moutarde^F noire
schwarze Senfkörner^N
senape^F nera



black pepper
pimienta^F negra
poivre^M noir
schwarzer Pfeffer^M
pepe^M nero



white pepper
pimienta^F blanca
poivre^M blanc
weißer Pfeffer^M
pepe^M bianco



pink pepper
pimienta^F rosa
poivre^M rose
rosa Pfeffer^M
pepe^M rosa



green pepper
pimienta^F verde
poivre^M vert
grüner Pfeffer^M
pepe^M verde



nutmeg
nuez^F moscada
noix^F de muscade^F
Muskatnuss^F
noce^F moscata



caraway
alcaravea^F
carvi^M
Kümmel^M
carvi^M



cardamom
cardamomo^M
cardamome^F
Kardamom^{M/N}
cardamomo^M



cinnamon
canela^F
cannelle^F
Zimtstangen^M
cannella^F



saffron
azafrán^M
safran^M
Safran^M
zafferano^M



cumin
comino^M
cumin^M
Kreuzkümmel^M
cumino^M



curry
curry^M
curry^M
Curry^N
curry^M



turmeric
curcuma^F
curcuma^M
Kurkuma^M
curcuma^F



fenugreek
fenogreco^M
fenugrec^F
Bockshornkleesamen^M
fieno^M greco



jalapeño chile
chile^M jalapeño
piment^M Jalapeño
Jalapeño-Chili^M
peperoncino^M



bird's eye chile
guindilla^F
piment^M oiseau^M
Vogelaugenchili^M
peperoncino^M rosso



crushed chiles
guindilla^F triturada
piments^M broyés
zerstoßene Chilis^M
peperoncino^M tritato



dried chiles
guindilla^F seca^M
piments^M séchés
getrocknete Chilis^M
peperoncini^M secchi



cayenne pepper
pimenta^M de cayena^F
piment^M de Cayenne
Cayennepfeffer^M
pepe^M di Cayenna



paprika
pimentón^M
paprika^M
Paprika^M
paprika^F



ajowan
ajowan^M
ajowan^M
Ajowan^M
ajowan^M



asafetida
asafetida^F
asa-fœtida^F
Teufelsdreck^M
assafetida^F



garam masala
garam masala^M
garam masala^M
Garam Masala^M
garam masala^M



cajun spice seasoning
condimento^M de especias cajún
mélange^M d'épices cajun
Cajun-Gewürzmischung^F
condimento^M alle spezie cajun



marinade spices
especias^F para salmuera^F
épices^F à marinade^F
Mariniergewürze^M
spezie^F marinade



five spice powder
cinco especias^F chinas
cinq-épices^M chinois
Fünf-Kräuter^M-Gewürz^M
miscela^F di cinque spezie^F



chili powder
guindilla^F molida
assaisonnement^M au chili^M
Chilipulver^M
peperoncino^M in polvere^F



ground pepper
pimenta^F molida
poivre^M moulu
gemahlener Pfeffer^M
pepe^M macinato



ras el hanout
ras el hanout^M
ras-el-hanout^M
Ras-El-Hanout^M
ras el hanout^M



sumac
zumaque^M
sumac^M
Sumach^M
sumac^M

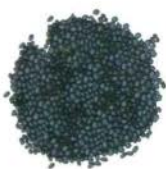

poppy seeds
semillas^F de adormidera^F
graines^F de pavot^M
Mohnsamen^M
semi^M di papavero^M



ginger
jengibre^M
gingembre^M
Ingwer^M
zenzero^M



Tabasco[®] sauce
salsa^F Tabasco^M
sauce^F Tabasco[®]
Tabasco[™]-Soße^F
salsa^F Tabasco^M



Worcestershire sauce
salsa^F Worcestershire
sauce^F Worcestershire
Worcestershire-Soße^F
salsa^F Worcestershire



tamarind paste
salsa^F de tamarindo^M
pâte^F de tamarin^M
Tamarindenmark^M
pasta^F di tamarindo^M



vanilla extract
extracto^M de vainilla^F
extrait^M de vanille^F
Vanille-Extrakt^M
estratto^M di vaniglia^F



tomato paste
concentrado^M de tomate^F
concentré^M de tomate^F
Tomatenmark^M
concentrato^F di pomodoro^M



tomato sauce
salsa^F de tomate^M
coulis^M de tomate^F
Passierte Tomaten^M
passata^F di pomodoro^M



hummus
hummus^M
hoummos^M
Hummus^M
hummus^M



tahini
tajin^M
tahini^M
Tahinisoße^F
tahini^M



hoisin sauce
salsa^F hoisin
sauce^F hoisin
Hoisinsoße^F
salsa^F hoisin



soy sauce
salsa^F de soja^F
sauce^F soja^M; sauce^F soya^M
Sojasoße^F
salsa^F di soia^F



powdered mustard
mostaza^F en polvo^M
moutarde^F en poudre^F
Senfpulver^M
senape^F in polvere^F



wholegrain mustard
mostaza^F en grano^M
moutarde^F à l'ancienne^F
Senfkörner^M
senape^F in granuli^M



Dijon mustard
mostaza^F de Dijon
moutarde^F de Dijon
Dijon-Senf^M
senape^F di Digione



German mustard
mostaza^F alemana
moutarde^F allemande
deutscher Senf^M
senape^F tedesca



English mustard
mostaza^F inglesa
moutarde^F anglaise
englischer Senf^M
senape^F inglese



American mustard
mostaza^F americana
moutarde^F américaine
amerikanischer Senf^M
senape^F americana



plum sauce
salsa^f de ciruelas^f
sauce^f aux prunes^f
Pflaumensoße^f
salsa^f di prugne^f



mango chutney
chutney^M de mango^M
chutney^M à la mangue^f
Mangochutney^M
chutney^M al mango^M



harissa
harissa^f
harissa^f
Harissasoße^f
harissa^f



sambal oelek
sambal oelek^M
sambal oelek^M
Sambal Oelek^M
sambal oelek^M



ketchup
ketchup^M
ketchup^M
Ketchup^M
ketchup^M



wasabi
wasabi^M
wasabi^M
Wasabipaste^f
wasabi^M



table salt
sal^f de mesa^f
sel^M fin^M
Tafelsalz^M
sale^M fino



coarse salt
sal^f gorda
gros sel^M
grobes Salz^M
sale^M grosso



sea salt
sal^f marina
sel^M marin^M
Meersalz^M
sale^M marino



balsamic vinegar
vinagre^M balsámico
vinaigre^M balsamique
Balsamessig^M
aceto^M balsamico



rice vinegar
vinagre^M de arroz^M
vinaigre^M de riz^M
Reisessig^M
aceto^M di riso^M



apple cider vinegar
vinagre^M de manzana^f
vinaigre^M de cidre^M
Apfelessig^M
aceto^M di mele^f



malt vinegar
vinagre^M de malta^f
vinaigre^M de malt^M
Malzessig^M
aceto^M di malto^M



wine vinegar
vinagre^M de vino^M
vinaigre^M de vin^M
Weinessig^M
aceto^M di vino^M

herbs

hierbas^f aromáticas | fines herbes^f | Kräuter^N | piante^f aromatiche



dill
eneldo^M
aneth^M
Dill^M
aneto^M



anise
anis^M
anis^M
Anis^M
anice^M



sweet bay
laurel^M
laurier^M
Lorbeer^M
alloro^M



oregano
orégano^M
origan^M
Origano^M
origano^M



tarragon
estragón^M
estragon^M
Estragon^M
dragoncello^M



basil
albahaca^F
basilic^M
Basilikum^N
basilico^M



sage
salvia^F
sauge^F
Salbei^M
salvia^F



thyme
tomillo^M
thym^M
Thymian^M
timo^M



mint
hierbabuena^F
menthe^F
Minze^F
menta^F



parsley
perejil^M
persil^M
Petersilie^F
prezzemolo^M



chervil
perifollo^M
cerfeuil^M
Kerbel^M
cerfoglio^M



coriander
cilantro^M
coriandre^F
Koriander^M
coriandolo^M



rosemary
romero^M
romarin^M
Rosmarin^M
rosmarino^M



hyssop
hisopo^M
hysope^F
Ysop^M
issopo^M



borage
borraja^F
bourrache^F
Boretsch^M
borragine^F



lovage
alheña^F
livèche^F
Liebstöckel^{M,N}
sedano^M di monte^M



savory
ajedrea^F
sarriette^F
Bohnenkraut^N
santoreggia^F



lemon balm
melisa^F
mélisse^F
Zitronmelisse^F
melissa^F



rice
arroz^M
riz^M
Reis^M
riso^M



wild rice
arroz^M silvestre
riz^M sauvage
Wildreis^M
riso^M nero selvatico



spelt wheat
escanda^F común
épeautre^M
Dinkel^M
farro^M



wheat
trigo^M
blé^M
Weizen^M
frumento^M



oats
avena^F
avoine^F
Hafer^M
avena^F



rye
centeno^M
seigle^M
Roggen^M
segale^F



millet
mijo^M
millet^M
Hirse^F
miglio^M



corn
maiz^M
mais^M
Mais^M
mais^M



barley
cebada^F
orge^F
Gerste^F
orzo^M



buckwheat
trigo^M sarraceno
sarrasin^M
Buchweizen^M
grano^M saraceno



quinoa
quinua^F
quinua^F
Reismelde^F
quinoa^M



amaranth
amaranto^M
amarante^F
Amarant^M
amaranto^M



triticale
triticale^M
triticale^M
Triticale^M
triticale^M

flour and semolina
harina^F y sémola^F
farine^F et semoule^F
Mehl^N und Grieß^M
farina^F e semolino^M



semolina
 sémola^F
 semoule^F
 Grieß^N
 semolino^M



whole-wheat flour
 harina^F integral
 farine^F de blé^M complet ; farine^F de blé^M entier
 Vollkornmehl^N
 farina^F integrale



couscous
 cuscus^M
 Couscous^M
 cuscus^M



all-purpose flour
 harina^F común
 farine^F tout usage^F
 Haushaltsmehl^N
 farina^F semplice



unbleached flour
 harina^F sin blanquear
 farine^F non blanchie
 ungebleichtes Mehl^N
 farina^F non trattata



oat flour
 harina^F de avena^F
 farine^F d'avoine^F
 Hafermehl^N
 farina^F di avena^F



corn flour
 harina^F de maíz^M
 farine^F de maïs^M
 Maismehl^N
 farina^F di mais^M

bread
pan^M
pain^M
Brot^N
pane^M



croissant
 cruasán^M
 croissant^M
 Croissant^N
 croissant^M



black rye bread
 pan^M de centeno^M negro
 pain^M de seigle^N noir
 dunkles Roggenbrot^N
 pane^M nero di segale^F



bagel
 rosquilla^F
 bagel^M
 Kringel^M
 ciambella^F



Greek bread
 pan^M griego
 pain^N grec
 griechisches Brot^N
 pane^M greco



baguette
 barra^F de pan^M
 baguette^F parisienne
 französisches Weißbrot^N
 filone^M francese



ear loaf
 pan^M espiga^F
 baguette^F épi^M
 Ahrenbrot^N
 spiga^F



French bread
 baguette^F
 pain^N parisien
 Baguette^N
 baguette^F



chapati
pan^{pl} indio chapati
pain^{fr} chapati indien
indisches Fladenbrot^{de}
pane^{it} chapati indiano



tortillas
tortillas^{fr}
tortillas^{fr}
Tortilla^{fr}
tortilla^{fr}



pita bread
pan^{pl} de pita^{fr}
pain^{fr} pita
Pittabrot^{de}
pane^{it} pita



naan
pan^{pl} indio naan
pain^{fr} naan indien
indisches Naanbrot^{de}
pane^{it} naan indiano



cracked rye bread
galleta^{fr} de centeno^{fr}
cracker^{en} de seigle^{fr}
Roggenknäckebröt^{de}
galletta^{it} di segale^{fr}



phyllo dough
pasta^{de} de hojaldrö^{fr}
pâte^{fr} phyllo^{fr}
Blätterteig^{de}
pasta^{it} sfoglia^{fr}



unleavened bread
pan^{pl} ácimo
pâte^{fr} azyme
ungesäuertes Brot^{de}
pane^{it} azzimo



Danish rye bread
pan^{pl} danés de centeno^{fr}
pain^{fr} de seigle^{fr} danois
dänisches Roggenbrot^{de}
pane^{it} di segale^{fr} danese



white bread
pan^{pl} blanco
pain^{fr} blanc
Weißbrot^{de}
pane^{it} bianco



multigrain bread
pan^{pl} multicereales
pain^{fr} multicéréales
Mehrkornbrot^{de}
pane^{it} multicereali



Scandinavian cracked bread
galleta^{fr} escandinava
cracker^{en} scandinave
skandinavisches Knäckebröt^{de}
galletta^{it} scandinava



challah
pan^{pl} judío hallah
pain^{fr} tchallah juif
jüdisches Weißbrot^{de}
pane^{it} ebraico



American corn bread
pan^{pl} americano de maíz^{fr}
pain^{fr} de maïs^{fr} américain
amerikanisches Maisbrot^{de}
pane^{it} di mais^{fr} americano



German rye bread
pan^{pl} alemán de centeno^{fr}
pain^{fr} de seigle^{fr} allemand
deutsches Roggenbrot^{de}
pane^{it} di segale^{fr} tedesco



Russian pumpernickel
pan^{pl} negro ruso
pain^{fr} noir russe
russischer Pumpernickel^{de}
Pumpernickel^{fr} russo



farmhouse bread
pan^{pl} campesino
pain^{fr} de campagne^{fr}
Bauernbrot^{de}
pane^{it} casereccio



wholemeal bread
pan^{pl} integral
pain^{fr} complet
Vollkornbrot^{de}
pane^{it} integrale



Irish soda bread
pan^{pl} irlandés
pain^{fr} irlandais
irisches Brot^{de}
pane^{it} irlandese



English loaf
pan^{pl} de flor^{fr}
pain^{fr} de mie^{fr}
englisches Weißbrot^{de}
pagnottella^{it} inglese

pasta
 pasta^f
 pâtes^f alimentaires
 Teigwaren^f
 pasta^f



rigatoni
 rigatoni^M
 rigatoni^M
 Rigatoni^M
 rigatoni^M



rotini
 sacacorchos^M
 rotini^M
 Rotini^M
 eliche^f



conchiglie
 conchitas^f
 conchiglie^f
 Conchiglie^f
 conchiglie^f



fusilli
 fusilli^M
 fusilli^M
 Fusilli^M
 fusilli^M



spaghetti
 espagueti^M
 spaghetti^M
 Spaghetti^M
 spaghetti^M



ditali
 dedalitos^M
 ditali^M
 Ditali^M
 ditali^M



gnocchi
 floquis^M
 gnocchi^M
 Gnocchi^M
 gnocchi^M



tortellini
 tortellini^M
 tortellini^M
 Tortellini^M
 tortellini^M



spaghettini
 fideos^M
 spaghettini^M
 Spaghettini^M
 spaghettini^M



elbows
 tiburones^M
 coudes^M
 Hörchennudeln^f
 gomiti^M



penne
 macarones^M
 penne^M
 Penne^f
 penne^f



cannelloni
 canelones^M
 cannelloni^M
 Cannelloni^M
 cannelloni^M



fettucine
 fettuchinas^f
 fettucine^M
 Fettuccine^f
 fettucine^f



lasagna
 lasañas^f
 lasagne^f
 Lasagne^f
 lasagne^f



ravioli
 raviolis^M
 ravioli^M
 Ravioli^M
 ravioli^M



spinach tagliatelle
 tallarines^M de espinacas^f
 tagliatelle^M aux épinards^M
 grüne Tagliatelle^f
 tagliatelle^f verdi

Asian noodles
fideos^M asiáticos
nouilles^F asiatiques
asiatische Teigwaren^F
spaghetti^M asiatici

soba noodles
fideos^M de soba^F
nouilles^F soba
Sobanudeln^F
spaghetti^M soba



somen noodles
fideos^M de somen^M
nouilles^F somen
Somennudeln^F
spaghetti^M somen



udon noodles
fideos^M de udon^M
nouilles^F udon
Udonnudeln^F
spaghetti^M udon



rice paper
galletas^F de arroz^M
gallettes^F de riz^M
Reispapier^N
gallette^F di riso^M



rice noodles
fideos^M de arroz^M
nouilles^F de riz^M
Reisnudeln^F
spaghetti^M di riso^M



bean thread cellophane noodles
fideos^M de judías^F mungo
nouilles^F de haricots^M mungo
Glasnudeln^F
spaghetti^M di fagioli^M mungo



egg noodles
fideos^M de huevo^M
nouilles^F aux œufs^M
asiatische Eiernudeln^F
spaghetti^M all'uovo^M



rice vermicelli
vermicelli^M de arroz^M
vermicelles^M de riz^M
Reisfadennudeln^F
vermicelli^M di riso^M



won ton skins
pasta^F won ton
pâtes^F won-ton
Wan-tan-Teigblätter^N
pasta^F won ton

rice
arroz^M
riz^M
Reis^M
riso^M

white rice
arroz^M blanco
riz^M blanc
weißer Reis^M
riso^M bianco



brown rice
arroz^M integral
riz^M complet
Braunreis^M
riso^M integrale



parboiled rice
arroz^M vaporizado
riz^M étuvé
Parboiled Reis^M
riso^M parboiled



basmati rice
arroz^M basmati
riz^M basmati
Basmatireis^M
riso^M basmati

coffee and infusions

café^M y infusiones^F | café^M et infusions^F | Kaffee^M und Tee^M | caffè^M e infusi^F

coffee

café^M
café^M
Kaffee^M
caffè^M



green coffee beans
granos^M verdes de café^M
grains^M de café^M verts
Rohkaffee^F
chicchi^M di caffè^M verdi



roasted coffee beans
granos^M torrefactos de café^M
grains^M de café^M torréfiés
geröstete Kaffeebohnen^F
chicchi^M di caffè^M tostati

herbal teas

tisanas^F
tisanes^F
Kräutertees^M
tisane^F



linden
tilia^F
tilleul^M
Linde^F
tiglio^M



chamomile
manzanilla^F
camomille^F
Kamille^F
camomilla^F



verbena
verbena^F
veveine^F
Verbene^F
verbena^F

tea

té^M
thé^M
Tee^M
tè^M



green tea
té^M verde
thé^M vert
grüner Tee^M
tè^M verde



black tea
té^M negro
thé^M noir
schwarzer Tee^M
tè^M nero



oolong tea
té^M oolong
thé^M oolong
Oolong-Tee^M
tè^M oolong



tea bag
bolsita^F de té^M
thé^M en sachet^M
Teebeutel^M
bustina^F di tè^M

chocolate

chocolate^M | chocolat^M | Schokolade^F | cioccolato^M



dark chocolate
chocolate^M amargo
chocolat^M noir
Bitterschokolade^F
cioccolato^M fondente



milk chocolate
chocolate^M con leche^F
chocolat^M au lait^M
Milchsokolade^F
cioccolato^M al latte^M



cocoa
cacao^M
cacao^M
Kakao^M
cacao^M



white chocolate
chocolate^M blanco
chocolat^M blanc
weiße Schokolade^F
cioccolato^M bianco



granulated sugar
azúcar^M granulado
sucre^M granulé
Kristallzucker^M
zucchero^M in grani^M



powdered sugar
azúcar^M glas
sucre^M glace^F
Puderzucker^M
zucchero^M a velo^M



brown sugar
azúcar^M moreno
cassonade^F
brauner Zucker^M
zucchero^M di canna^F



rock candy
azúcar^M candi
sucre^M candi
Kandiszucker^M
zucchero^M candito



molasses
melazas^F
mélasse^F
Melasse^F
melassa^F



corn syrup
jarabe^M de maiz^M
sirop^M de maiz^M
Maissirup^M
sciroppo^M di maiz^M



maple syrup
jarabe^M de arce^M
sirop^M d'érable^M
Ahomsirup^M
sciroppo^M d'acero^M



honey
miel^M
miel^M
Honig^M
miele^M

fats and oils



corn oil
aceite^M de maiz^M
huile^F de maiz^M
Maisöl^N
olio^M di maiz^M



olive oil
aceite^M de oliva^F
huile^F d'olive^F
Olivenöl^N
olio^M d'oliva^F



sunflower-seed oil
aceite^M de girasol^M
huile^F de tournesol^M
Sonnenblumenöl^N
olio^M di semi^M di girasole^M



peanut oil
aceite^M de cacahuete^M
huile^F d'arachide^F
Erdnussöl^N
olio^M di arachidi^F



sesame oil
aceite^M de sésamo^M
huile^F de sésame^M
Sesamöl^N
olio^M di sesamo^M



shortening
grasa^F para cocinar
saindoux^M
Backfett^N
grasso^M alimentare



lard
manteca^F de cerdo^M
lard^M
Schweinespeck^M
lardo^M



margarine
margarina^F
margarine^F
Margarine^F
margarina^F

dairy products

productos^M lácteos | produits^M laitiers | Milchprodukte^M | prodotti^M caseari



yogurt
yogur^M
yaourt^M; *yogourt^M*
Joghurt^M
yogurt^M



ghee
mantequilla^F clarificada
ghee^M
Ghee^M
ghi^M



butter
mantequilla^M
beurre^M
Butter^F
burro^M

cream
nata^F
crème^F
Sahne^F
panna^F



whipping cream
nata^F de montar
crème^F épaisse; *crème^F à fouetter*
Schlagsahne^F
panna^F da montare



sour cream
nata^F agria
crème^F aigre; *crème^F sure*
saure Sahne^F
panna^F acida

milk
leche^M
lait^M
Milch^F
latte^M



homogenized milk
leche^F homogeneizada
lait^M homogénéisé
homogenisierte Milch^F
latte^M omogeneizzato



goat's milk
leche^F de cabra
lait^M de chèvre^F
Ziegenmilch^F
latte^M di capra^F



evaporated milk
leche^F evaporada
lait^M concentré
Kondensmilch^F
latte^M evaporato



buttermilk
suero^M de la leche^F
babeurre^M
Buttermilch^F
latticello^M



powdered milk
leche^F en polvo^M
lait^M en poudre^F
Milchpulver^M
latte^M in polvere^F

fresh cheeses
quesos^M frescos
fromages^M frais
Frischkäse^M
formaggi^M freschi



cottage cheese
queso^M cottage
cottage^F
Hüttenkäse^M
cottage cheese^M



mozzarella
mozzarella^F
mozzarella^M
Mozzarella^M
mozzarella^F



chèvre cheese
queso^M chèvre
chèvre^M frais
Ziegenfrischkäse^M
formaggio^M fresco di capra^F



ricotta
ricotta^F
ricotta^M
Ricotta^M
ricotta^F



cream cheese
queso^M cremoso
fromage^M à la crème^F
Streichkäse^M
formaggio^M cremoso



Crottin de Chavignol
Crottin^M de Chavignol
crottin^M de Chavignol
Crottin de Chavignol^M
crottin^M de chavignol

goat's-milk cheeses
quesos^M de cabra^F
fromages^M de chèvre^F
Ziegenkäse^M
formaggi^M di capra^F

pressed cheeses
quesos^M prensados
fromages^M à pâte^F pressée
Hartkäse^M
formaggi^M a pasta^F dura



Jarlsberg
jarlsberg^M
jarlsberg^M
Jarlsberg^M
jarlsberg^M

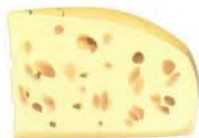

Emmenthal
emmenthal^M
emmenthal^M
Emmentaler^M
emmenthal^M



raclette^F
raclette^F
Raclette^M
raclette^F



Parmesan
parmesano^M
parmesan^M
Parmesan^M
parmigiano^M



Gruyère
gruyère^M
gruyère^M
Gruyèrekäse^M
groviera^M



Romano
pecorino romano^M
romano^M
Pecorino Romano^M
pecorino^M romano

blue-veined cheeses
quesos^M azules
fromages^M à pâte^F persillée
Edelpilzkäse^M
formaggi^M erborinati



Roquefort
roquefort^M
roquefort^M
Roquefort^M
roquefort^M



Stilton
stilton^M
stilton^M
Stilton^M
stilton^M



Gorgonzola
gorgonzola^M
gorgonzola^M
Gorgonzola^M
gorgonzola^M



Danish Blue
azul danés^M
bleu^M danois
Danish Blue^M
danish blue^M

soft cheeses
quesos^M blandos
fromages^M à pâte^F molle
Weichkäse^M
formaggi^M a pasta^F molle



Pont-l'Évêque
Pont-l'Évêque^M
pont-l'Évêque^M
Pont-l'Évêque^M
pont-l'Évêque^M



Coulommiers
coulommiers^M
coulommiers^M
Coulommiers^M
coulommiers^M



Camembert
camembert^M
camembert^M
Camembert^M
camembert^M



Brie
brie^M
brie^M
Brie^M
brie^M



Munster
munster^M
munster^M
Munster^M
munster^M

organ meat

despojos^M | abats^M | Innereien^F | interiora^F



sweetbreads
mollejas^F
ris^M
Gekröse^N
animelle^F



heart
corazón^M
cœur^M
Herz^N
cuore^M



liver
higado^M
foie^M
Leber^F
fegato^M



marrow
médula^M
moelle^F
Mark^N
midollo^M



tongue
lengua^F
Zunge^F
lingua^F



kidney
riñones^M
rognons^M
Niere^F
rognone^M



brains
sesos^F
cervelle^F
Hirn^N
cervella^F



tripe
tripsa^F
tripes^F
Kaldaune^F
trippa^F

game

caza^F | gibier^M | Wild^N | selvaggina^F



quail
codorniz^F
caille^F
Wachtel^F
quaglia^F



pigeon
pichón^M
pigeon^M
Taube^F
piccione^M



guinea fowl
pintada^F
pintade^F
Perlhuhn^N
faraona^F



pheasant
faisán^M
faisan^M
Fasan^M
fagiano^M



hare
liebre^F
lièvre^M
Hase^M
lepre^F



rabbit
conejo^M
lapin^M
Kaninchen^N
coniglio^M

chicken
pollo^M
poulet^M
Huhn^N
pollo^M



duck
pato^M
canard^M
Ente^f
anatra^f

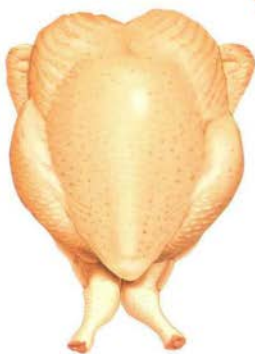

capon
capón^M
chapon^M
Kapaun^M
cappone^M



turkey
pavo^M
dinde^f
Puter^M
tacchino^M



goose
oca^f
oie^f
Gans^f
oca^f

eggs

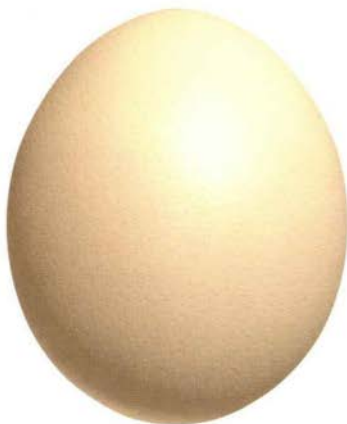

ostrich egg
huevo^M de avestruz^M
œuf^M d'autruche^f
Straußenei^N
uovo^M di struzzo^M



goose egg
huevo^M de oca^f
œuf^M d'oie^f
Gänseei^N
uovo^M di oca^f



quail egg
huevo^M de codorniz^f
œuf^M de caille^f
Wachtel^N
Fasanenei^N
uovo^M di quaglia^f



pheasant egg
huevo^M de faisán^M
œuf^M de faisane^f
Fasanenei^N
uovo^M di fagiano^M



duck egg
huevo^M de pato^M
œuf^M de cane^f
Entenei^N
uovo^M di anatra^f



hen egg
huevo^M de gallina^f
œuf^M de poule^f
Hühnerei^N
uovo^M di gallina^f

cuts of beef
cortes^M de vacuno^M
découpes^f de bœuf^M
Rindfleisch^N
tagli^M di manzo^M



steak
 bisteck^M
 bifteck^M
 Steak^N
 bistecca^f



beef cubes
 carne^f de vacuno^M troceada
 cubes^M de bœuf^M
 Rindfleischwürfel^M
 spezzatino^M



ground beef
 carne^f picada
 bœuf^M haché
 Rinderhackfleisch^N
 macinato^M



shank
 morcillo^M
 jarret^M
 Hachse^f
 ossobuco^M



tenderloin roast
 lomo^M
 filet^M de bœuf^M
 Rinderfilet^N
 filetto^M



rib roast
 chuletón^M
 rôti^M de côtes^f
 hohe Rippe^f
 costate^f



back ribs
 costillar^M
 côtes^f levées de dos^M
 Querrippe^f
 costine^f

cuts of veal
cortes^M de ternera^f
découpes^f de veau^M
Kalbfleisch^N
tagli^M di vitello^M



veal cubes
 carne^f de ternera^f troceada
 cubes^M de veau^M
 Kalbfleischwürfel^M
 spezzatino^M



ground veal
 carne^f picada de vacuno^M
 veau^M haché
 Kalbshackfleisch^N
 macinato^M



shank
 paleta^f
 jarret^M
 Hachse^f
 ossobuco^M

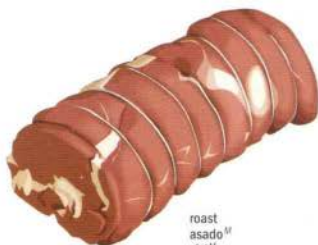

roast
 asado^M
 rôti^M
 Rollbraten^M
 arrotolato^M



steak
 bisteck^M
 bifteck^M
 Schnitzel^N
 bistecca^f



chop
 chuleta^f
 côte^f
 Kotelett^N
 braciola^f

cuts of lamb
cortes^f de cordero^m
découpes^f d'agneau^m
Lammfleischⁿ
tagli^m di agnello^m



chop
 chuleta^f
 côte^f
 Kotelettⁿ
 braciola^f



ground lamb
 carne^f picada de cordero^m
 agneau^m haché
 Lammhackfleischⁿ
 macinato^m



lamb cubes
 carne^f de cordero^m troceada
 cubes^m d'agneau^m
 Lammfleischwürfel^m
 spezzatino^m



roast
 pierna^f de cordero^m
 rôti^m
 Braten^m
 arrosto^m



shank
 paletilla^f
 jarret^m
 Hachse^f
 stinco^m

cuts of pork
cortes^f de cerdo^m
découpes^f de porc^m
Schweinefleischⁿ
tagli^m di maiale^m



spare ribs
 costillar^m
 travers^m; côtes^f levées
 Spareribs/Schälrippchenⁿ
 costoletta^f



ground pork
 carne^f picada de cerdo^m
 porc^m haché
 Schweinehackfleischⁿ
 macinato^m



hock
 codillo^m
 jarret^m
 Eisbeinⁿ
 piedino^m



loin chop
 chuleta^f
 côtelette^f
 Kotelettⁿ
 lonza^f



smoked ham
 jamón^m ahumado
 jambon^m fumé
 Räucherschinken^m
 prosciutto^m affumicato



roast
 asado^m de cerdo^m
 rôti^m
 Braten^m
 arrosto^m



rillettes
rillettes^f
Rillettes^f
cicciofi^M



foie gras
foie-gras^M
foie^f gras
Stopfleber^f
foie-gras^M



prosciutto
jamón^M serrano
prosciutto^M
roher Schinken^M
prosciutto^M



kielbasa sausage
salchicha^f kielbasa
saucisson^M kielbasa
Kielbasa-Wurst^f
salsiccia^f kielbasa



mortadella^f
mortadella^f
Mortadella^f
mortadella^f



blood sausage
morcilla^f
boudin^M
Blutwurst^f
sanguinaccio^M



chorizo
chorizo^M
chorizo^M
Chorizo-Wurst^f
chorizo^M



pepperoni
pepperoni^M
pepperoni^M
Pepperoniwurst^f
salsiccia^f piccante

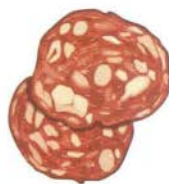

Genoa salami
salami^M de Génova
salami^M de Gènes
grobe Salami^f
salame^M di Genova



German salami
salami^M alemán
salami^M allemand
feine Salami^f
salame^M tedesco



Toulouse sausages
salchicha^f de Toulouse
saucisse^f de Toulouse
Toulouser Wurst^f
salame^M di Tolosa



merguez sausages
salchicha^f merguez
merguez^f
Merguez-Wurst^f
merguez^f



andouillette
andouillette^f
andouillette^f
Kuttelwurst^f
salsiccia^f di trippa^f



chipolata sausage
salchicha^f chipolata
chipolata^f
Bratwurst^f
salsiccia^f alle cipolle^f



frankfurters
salchicha^f de Frankfurt
saucisse^f de Franfort
Frankfurter Würstchen^M
salsiccia^f di Francoforte



pancetta
panceta^f
pancetta^f
Bauchspeck^M
pancetta^f



cooked ham
jamón^M de York
jambon^M cuit
gekochter Schinken^M
prosciutto^M cotto



American bacon
bacon^M americano
bacon^M american
amerikanischer Bacon^M
bacon^M americano



Canadian bacon
bacón^M canadiense
bacon^M canadien
kanadischer Bacon^M
bacon^M canadese

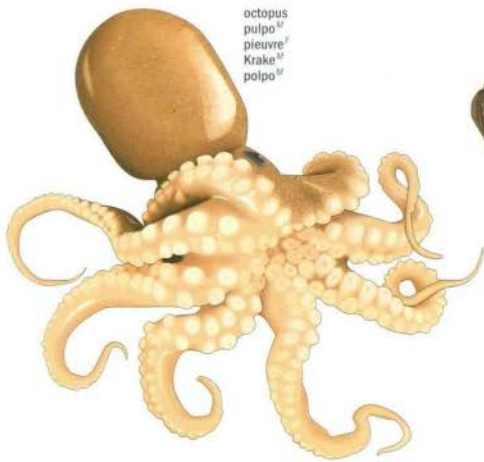

octopus
pulpo^M
pieuvre^F
Krake^M
polpo^M



cuttlefish
sepia^F
seiche^F
Tintenfisch^M
seppia^F

squid
calamar^M
calmar^M
Kalmar^M
calamaro^M



scallop
venera^F
pétoncle^M
Kammuschel^F
pettine^M



hard-shell clams
almeja^F
palourde^F
Kreuzmuster^M, Teppichmuschel^F
tartufo^M di mare^M



soft shell clam
coquina^F
mye^F
Klaffmuschel^F
vongola^F molle



abalone
oreja^F de mar^M
ormeau^M
Meerohr^N
orecchia^F di mare^M



great scallop
vieira^F
coquille^F Saint-Jacques
Jakobsmuschel^F
capasanta^F



snail
caracol^M terrestre
escargot^M
Schnecke^F
chiocciola^F



limpet
lapa^F
patelle^F
Napschnecke^F
patella^F



common periwinkles
bigaros^M
bigorneaux^M
Strandschnecken^F
littorine^F



clams
almejas^F
praires^F
Venusmuscheln^F
vongole^F



cockles
berberechos^M
coques^M
Herzmuscheln^F
cardii^M



razor clam
navaja^F
couteau^M
Messermuschel^F
cannolicchio^M



flat oyster
ostra^F
huitre^F plate
Auster^F
ostrica^F



cupped Pacific oysters
ostras^F
huitres^F creuses du Pacifique^M
Austern^F
ostrice^F



blue mussels
mejillones^M
moules^F
Miesmuscheln^F
mitill^M



whelk
buccino^M
buccin^M
Weilhomschnecke^F
buccino^M

crustaceans

crustáceos^M | crustacés^M | Krebstiere^N | crostacei^M

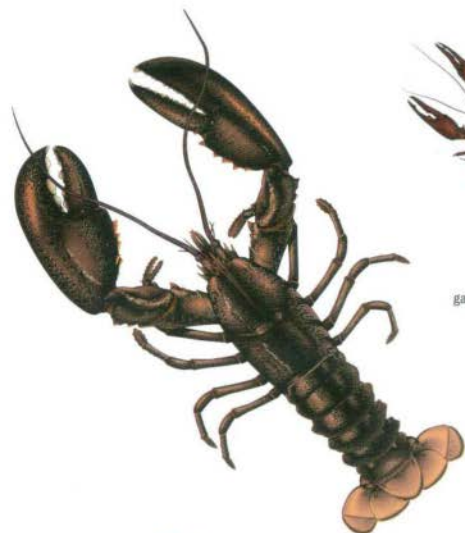

crayfish
cangrejo^M de río^M
écrevisse^F
Flusskrebis^M
gambero^M di acqua^F dolce



spiny lobster
langosta^F marina
langouste^F
Languste^F
aragosta^F



shrimp
gamba^F
crevette^F
Gemele^F
gamberetto^M

lobster
bogavante^M
homard^M
Hummer^M
astice^M



scampi
cigala^F
langoustine^F
Langustine^F
scampo^M



crab
cangrejo^M de mar^M
crabe^M
Krabbe^F
granchio^M

cartilaginous fishes

peces^M cartilaginosos | poissons^M cartilagineux | Knorpelfische^M | pesci^M cartilaginei



larger spotted dogfish
alitan^M
grande roussette^F
groß gefleckter Katzenhai^M
gattuccio^M stellato



smooth hound
musola^F
émissole^F
Hundshai^M
palombo^M liscio

sturgeon
esturion^M
esturgeon^M
Stor^M
storione^M



skate
raya^F
raie^F
Rochen^M
razza^F



anchovy
boquerón^M
anchois^M
Sardelle^F
acciuga^F



sardine
sardina^F
sardine^F
Sardine^F
sardina^F



herring
arenque^M
hareng^M
Hering^M
aringa^F



smelt
eperiano^M
éperlan^M
Stint^M
speriano^M



sea bream
dorada^F
dorade^F
Goldbrasse^F
orata^F



goatfish
salmonete^M
rouget^M barbet^M; rouget^M
rote Meerbarbe^F
trigla^F



eel
anguila^F
anguille^F
Aal^M
anguilla^F

mackerel
caballa^F
maquereau^M
Makrele^F
sgombro^M

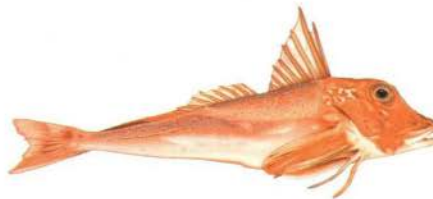

gurnard
rubio^M
grondin^M
Knurrhahn^M
pesce^M cappone^M



lamprey
lamprea^F
lamproie^F
Meemeunauge^F
lampreda^F



swordfish
pez^M espada
espadon^M
Schwertfisch^M
pesce^M spada^F



bass
róbalo^M
perche^F ; truite^e ; achigan^M
Barsch^M
persico^M ; trota^F



mullet
mújol^M
mulet^M
Meeräsche^F
cefalo^M



carp
carpa^F
carpe^F
Karpfen^M
carpa^F



perch
perca^F
perche^F ; perchaude^F
Flussbarsch^M
persico^M



shad
sábalo^M
alose^F
Alose^F
alosa^F



pike
lucio^M
brochet^M
Hecht^M
lucio^M

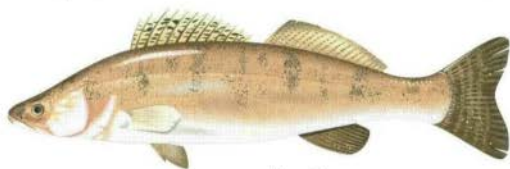

pike perch
lucio-perca^M
sandre^M ; doré^M
Zander^M
lucio-perca^M



bluefish
anjova^F
tassergal^M
Blaufisch^M
ballerino^M



sea bass
lubina^F
bar^M ; commun^M
Seebarsch^M
branzino^M



monkfish
rape^M
baudroie^F
Seeteufel^M
pesce^M ; rospo^M

tuna
atún^M
thon^M
Thunfisch^M
tonno^M





redfish
gallineta^F
sébaste^M
Rotbarsch^M
salmone^M rosso



whiting
merlán^M
merlan^M
Weißfisch^M
merlano^M



haddock
eglefino^M
eglefin^M
Schellfisch^M
eglefino^M



black pollack
carbonero^M
lieu^M noir : goberge^F
Seelachs^M
merlano^M nero



Atlantic cod
bacalao^M del Atlántico^M
morue^F de l'Atlantique^M
atlantischer Kabeljau^M
merluzzo^M dell'Atlantico^M



trout
trucha^F
truite^F
Forelle^F
trota^F



Pacific salmon
salmón^M del Pacífico^M
saumon^M du Pacifique^M
pazifischer Lachs^M
salmone^M del Pacífico^M



Atlantic salmon
salmón^M del Atlántico^M
saumon^M de l'Atlantique^M
atlantischer Lachs^M
salmone^M dell'Atlantico^M



brook trout
salvelino^M
omble^M de fontaine^F
Bachsälbling^M
salmerino^M di fontana^F

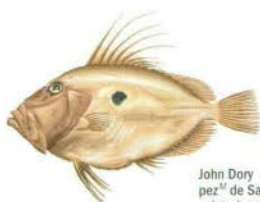

John Dory
pez^M de San Pedro
saint-pierre^M
Heringskönig^M
pesce^M San Pietro



halibut
halibut^M
flétan^M
Heilbutt^M
ippoglosso^M



turbot
rodaballo^M
turbot^M
Steinbutt^M
rombo^M



common plaice
platija^F
plie^F commune
Flunder^F
passera^F di mare^M



sole
lenguado^M
sole^F
Scholle^F
sogliola^F

packaging

envases^M | emballage^M | Verpackungen^F | confezioni^F



pouch
bolsa^F
sachet^M
Beutel^M
sacchetto^M



parchment paper
papel^M para el horno^M
papier^M sulfurisé
Backofenfolie^F
carta^F da forno^M



aluminum foil
papel^M de aluminio^M
papier^M aluminium^M
Aluminiumfolie^F
pellicola^F d'aluminio^M



waxed paper
papel^M encerado
papier^M paraffiné ; papier^M ciré
Wachspapier^F
carta^F cerata



plastic film (cellophane)
papel^M de celofan
pellicule^F plastique
Frischhaltefolie^F
pellicola^F trasparente



freezer bag
bolsa^F para congelados^M
sac^M de congélation^F
Gefrierbeutel^M
sacchetto^M per freezer^M



egg carton
cajas^F de cartón^M para huevos^M
boîte^F à œufs^M
Eierkarton^M
confezione^F in cartone^M per uova^F



mesh bag
bolsa^F de malla^F
sac^M-filet^M
Netz^F
rete^F per alimenti^M



canisters
botes^M herméticos
boîtes^F alimentaires
Vorratsdosen^F
barattoli^M



food tray
barqueta^F
barquette^F
Schale^F
vaschetta^F per alimenti^M



small crate
caja^F pequeña
caissette^F
Kiste^F
cassetta^F piccola

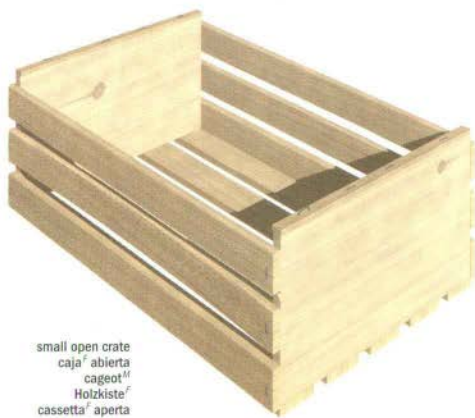

small open crate
caja^F abierta
cageot^M
Holzkiste^F
cassetta^F aperta



screw cap
tapón^M de rosca^F
capsule^F à vis^F
Schraubverschluss^M
tappo^M a vite^F

glass bottle
botella^F de vidrio^M
bouteille^F en verre^M
Glasflasche^F
bottiglia^F di vetro^M



straw
pajita^F
paille^F
Strohalm^M
cannuccia^F

drink box
brick^M pequeño^M
briquette^F
Trinkpackung^F
brick^M



brick carton
brick^M
brique^F
Getränkkarton^M
brick^M a tappo^M



food can
lata^F de conserva^F
boite^F de conserve^F
Konservendose^F
latta^F per alimenti^M



package
paquete^M
paquet^M
Packung^F
pacchetto^M



tube
tubo^M
tube^M
Tube^F
tubetto^M



butter cup
terrina^F para mantequilla^F
godet^M de beurre^M
Butterdose^F
vaschetta^F per burro^M



cheese box
caja^F para queso^M
boite^F à fromage^M
Käseschachtel^F
scatola^F per formaggio^M

pull tab
tirador^M
onglet^M
Dosenöffner^M
anello^M a strappo^M



beverage can
lata^F
cannette^F
Getränkedose^F
lattina^F



multipack
multipack^M
pack^M
Multipack^M
confezione^F multipla

heat-sealed film
película^F termosaldada
opercule^M thermoscellé
heißversiegelte Folie^F
pellicola^F sigillata a caldo^M



cup
copa^F
pot^M
Becher^M
vasetto^M

gabletop
cierre^M en relieve^M
pignon^M
Giebel^M
chiusura^F in rilievo^M



milk/cream cup
miniporción^F de leche^F / nata^F
godet^M de lait^M / crème^F
Milch-/Sahnebecher^M
coppetta^F per latte^M / panna^F



small carton
cartón^M pequeño^M
berlingot^M
Kleiner Getränkekarton^M
cartone^M piccolo



carton
cartón^M
carton^M
Getränkkarton^M
cartone^M

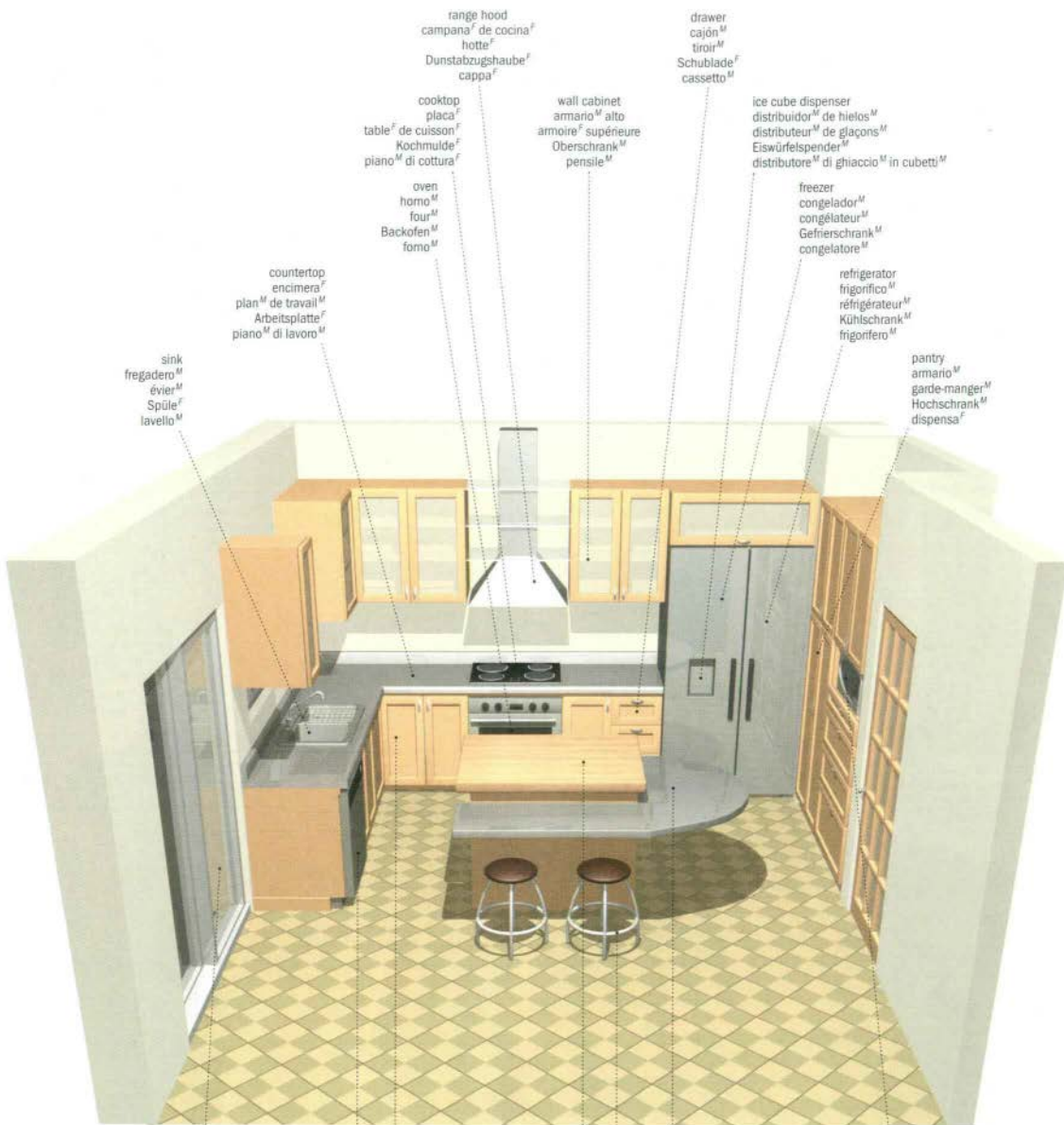

- range hood
campana^F de cocina^F
hotte^F
Dunstabzugshaube^F
cappa^F
- cooker
placa^F
table^F de cuisson^F
Kochmulde^F
piano^M di cottura^F
- oven
horno^M
four^M
Backofen^M
forno^M
- countertop
encimera^F
plan^M de travail^M
Arbeitsplatte^F
piano^M di lavoro^M
- sink
fregadero^M
évier^M
Spüle^F
lavello^M
- range hood
campana^F de cocina^F
hotte^F
Dunstabzugshaube^F
cappa^F
- drawer
cajón^M
tiroir^M
Schublade^F
cassetto^M
- wall cabinet
armario^M alto
armoie^F supérieure^M
Oberschrank^M
pensile^M
- ice cube dispenser
distribuidor^M de hielos^M
distributeur^M de glaçons^M
Eiswürfelspender^M
distributore^M di ghiaccio^M in cubetti^M
- freezer
congelador^M
congèlateur^M
Gefrierschrank^M
congelatore^M
- refrigerator
frigorífico^M
réfrigérateur^M
Kühlschrank^M
frigorifero^M
- pantry
armario^M
garde-manger^M
Hochschrank^M
dispensa^F
- patio door
puerta ventana^F
porte-fenêtre^F
Verandatur^F
porta-finestra^F
- dishwasher
lavavajillas^F
lave-vaisselle^M
Geschirrspüler^F
lavastoviglie^F
- base cabinet
armario^M bajo
armoie^F inférieure^M
Unterschrank^M
base^F
- island
isla^F
îlot^M
Kücheninsel^F
isola^F
- dinette
mesa^F
coin^M repas^M
Essecke^F
zona^F pranzo^M
- stool
taburete^M
tabouret^M
Hocker^M
sgabello^M
- microwave oven
horno^M microondas^F
four^M à micro-ondes^F
Mikrowellenherd^M
forno^M a microonde^F



liqueur glass
copa^F para licores^M
verre^M à liqueur^F
Likörglas^N
bicchierino^M da liqueur^M



port glass
copa^F para oporto^M
verre^M à porto^M
Portweinglas^N
bicchiere^M da porto^M



sparkling wine glass
copa^F de champagne^F
coupe^F à mousseux^M
Sekttschale^F
coppa^F da spumante^M



brandy snifter
copa^F para brandy^M
verre^M à cognac^M
Kognakschwenker^M
bicchiere^M da brandy^M



Alsace glass
copa^F para vino^M de Alsacia
verre^M à vin^M d'Alsace^F
Elsassglas^N
bicchiere^M da vino^M alsaziano



burgundy glass
copa^F para vino^M de Borgogna
verre^M à bourgogne^M
Rotweinglas^N
bicchiere^M da Borgogna^M



bordeaux glass
copa^F para vino^M de Burdeos
verre^M à bordeaux^M
Bordeauxglas^N
bicchiere^M da Bordeaux^M



white wine glass
copa^F para vino^M bianco
verre^M à vin^M blanc
Weißeinglas^N
bicchiere^M da vino^M bianco



water goblet
copa^F de água^F
verre^M à eau^F
Wasserglas^N
bicchiere^M da acqua^F



cocktail glass
copa^F de coctel^M
verre^M à cocktail^M
Cocktailglas^N
calice^M da cocktail^M



highball glass
vaso^M largo
verre^M à gin^M
Longdrinkglas^N
bicchiere^M da bitita^F



old-fashioned glass
vaso^M corto
verre^M à whisky^M
Whiskyglas^N
tumbler^M



beer mug
jarra^M de cerveza^F
chope^F à bière^F
Bierkrug^M
boccale^M da birra^F



champagne flute
copa^F de flauta^M
flûte^F à champagne^M
Sektkeich^M
flûte^M



small decanter
decantador^M
carafon^M
kleine Karaffe^F
caraffa^F



decanter
garrafa^F
carafe^F
Karaffe^F
bottiglia^F da tavola^F



demitasse
tacita^f de café^M
tasse^f à café^M
Mokkatasse^f
tazzina^f da caffè^M



cup
taza^f
tasse^f à thé^M
Tasse^f
tazza^f da tè^M



coffee mug
jarra^f para café^M
chope^f à café^M
Becher^M
tazza^f alta da caffè^M



creamer
jarrita^f de leche^f
crémier^M
Milchkännchen^N
bricco^M del latte^M



sugar bowl
azucarero^M
sucrier^M
Zuckerdose^f
zuccheriera^f



salt shaker
salero^M
salière^f
Salzstreuer^M
saliera^f



pepper shaker
pimentero^M
poivrière^f
Pfefferstreuer^M
pepaioia^f



gravy boat
salsiera^f
saucière^f
Sauciere^f
salsiera^f



butter dish
mantequera^f
beurier^M
Butterdose^f
burriera^f



ramekin
cuenco^M de queso^M blanco
ramequin^M
Aufaufförmchen^N
formina^f da forno^M



soup bowl
escudilla^f
bol^M
Suppenschale^f
scodella^f



rim soup bowl
plato^M sopero
assiette^f creuse
Suppenteller^M
piatto^M fondo



dinner plate
plato^M llano
assiette^f plate
flacher Teller^M
piatto^M piano



salad plate
plato^M de postre^M
assiette^f à salade^f
Salatteller^M
piatto^M frutta^f / insalata^f



bread and butter plate
plato^M para el pan^M
assiette^f à dessert^M
kleiner Teller^M
piattino^M per pane^M e burro^M



teapot
tetera^f
théière^f
Teekanne^f
teiera^f

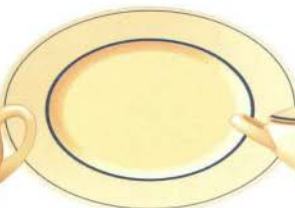

platter
fuente^f de servir
plat^M ovale
Servierplatte^f
piatto^M da portata^f



vegetable bowl
fuente^f de verdura^f
légumier^M
Gemüseterrine^f
legumiera^f



fish platter
fuente^f para pescado^M
plat^M à poisson^M
Fischplatte^f
piatto^M per il pesce^M



hors d'oeuvre dish
bandeja^f para los entremeses^M
ravier^M
Hors-d'Oeuvre-Schale^f
antipastiera^f



water pitcher
jara^f de agua^f
pichet^M
Wasserkrug^M
caraffa^f



salad bowl
ensaladera^f
saladier^M
Salatschüssel^f
insalatiera^f



salad dish
bol^M para ensalada^f
bol^M à salade^f
Salatschale^f
coppetta^f per l'insalata^f



soup tureen
sopera^f
soppière^f
Suppenterrine^f
zuppiera^f

knife
cuchillo^U
couteau^U
Messer^M
coltello^M

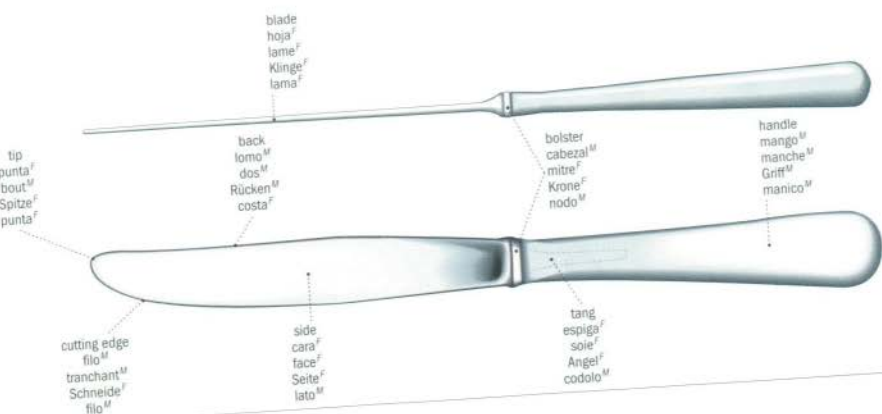

fork
tenedor^M
fourchette^F
Gabel^F
forchetta^F

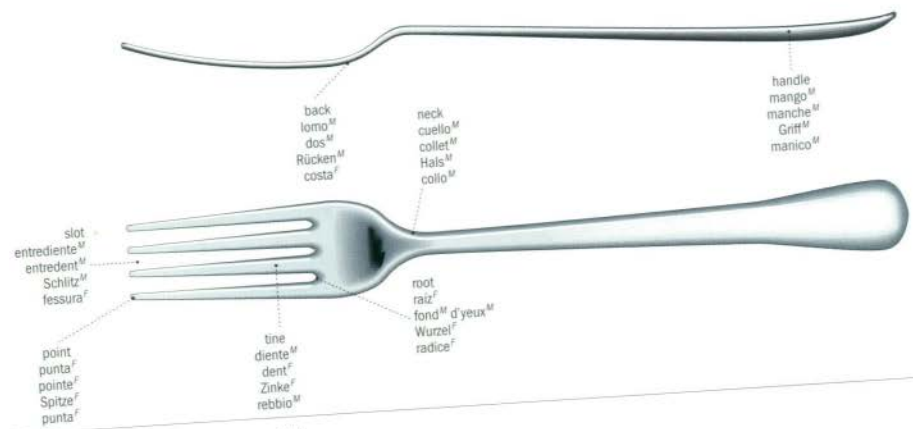

spoon
cuchara^F
cuilleron^M
Löffel^M
cucchiola^F

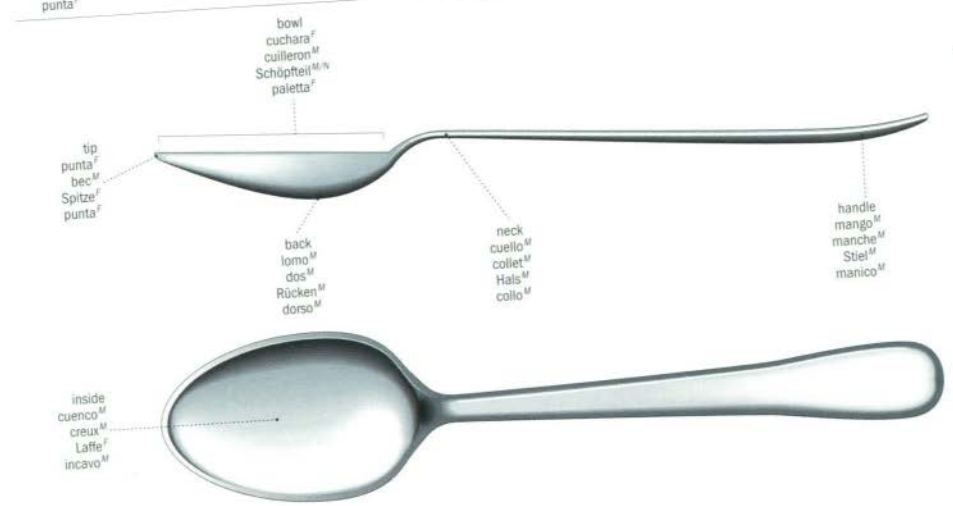

examples of forks

ejemplos^M de tenedores^F
 exemples^M de fourchettes^F
 Beispiele^N für Gabeln^F
 esempi^M di forchette^F

oyster fork
 tenedor^M de ostras^F
 fourchette^F à huîtres^F
 Austerngabel^F
 forchetta^F da ostriche^F



dessert fork
 tenedor^M de postre^M
 fourchette^F à dessert^M
 Dessertgabel^F
 forchetta^F da dessert^M

salad fork
 tenedor^M de ensalada^F
 fourchette^F à salade^F
 Salatgabel^F
 forchetta^F da insalata^F

fish fork
 tenedor^M de pescado^M
 fourchette^F à poisson^M
 Fischgabel^F
 forchetta^F da pesce^M

dinner fork
 tenedor^M de mesa^F
 fourchette^F de table^F
 Menüegabel^F
 forchetta^F da tavola^F

fondue fork
 tenedor^M de fondue^F
 fourchette^F à fondue^F
 Fonduegabel^F
 forchetta^F da fonduta^F

examples of knives

ejemplos^M de cuchillos^M
 exemples^M de couteaux^M
 Beispiele^N für Messer^N
 esempi^M di coltelli^M

butter knife
 cuchillo^M de mantequilla^F
 couteau^M à beurre^M
 Buttermesser^M
 coltello^M da burro^M

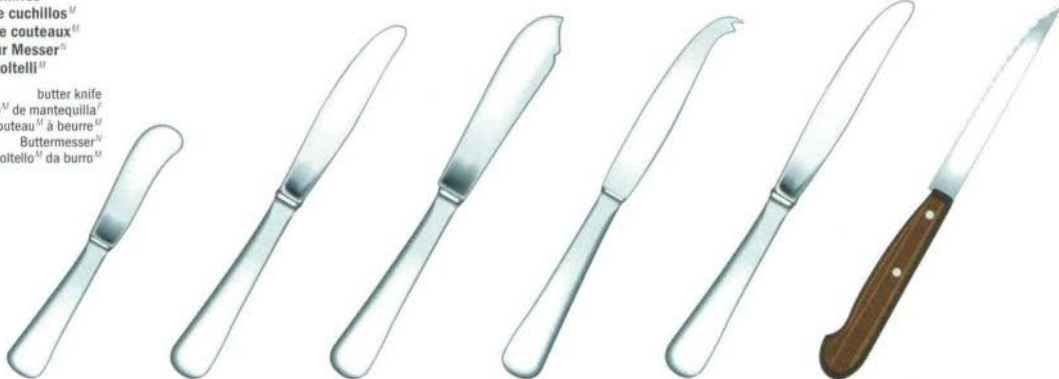

dessert knife
 cuchillo^M de postre^M
 couteau^M à dessert^M
 Dessertmesser^M
 coltello^M da dessert^M

fish knife
 cuchillo^M de pescado^M
 couteau^M à poisson^M
 Fischmesser^M
 coltello^M da pesce^M

cheese knife
 cuchillo^M de queso^M
 couteau^M à fromage^M
 Käsemesser^M
 coltello^M da formaggio^M

dinner knife
 cuchillo^M de mesa^F
 couteau^M de table^F
 Menümesser^M
 coltello^M da tavola^F

steak knife
 cuchillo^M de carne^F
 couteau^M à bifteck^M
 Steakmesser^M
 coltello^M da bistecca^F

examples of spoons

ejemplos^M de cucharas^F
 exemples^M de cuillers^F
 Beispiele^N für Löffel^M
 esempi^M di cucchiaini^M

coffee spoon
 cucharita^F de café^M
 cuiller^F à café^M
 Kaffeelöffel^M
 cucchiaino^M da caffè^M

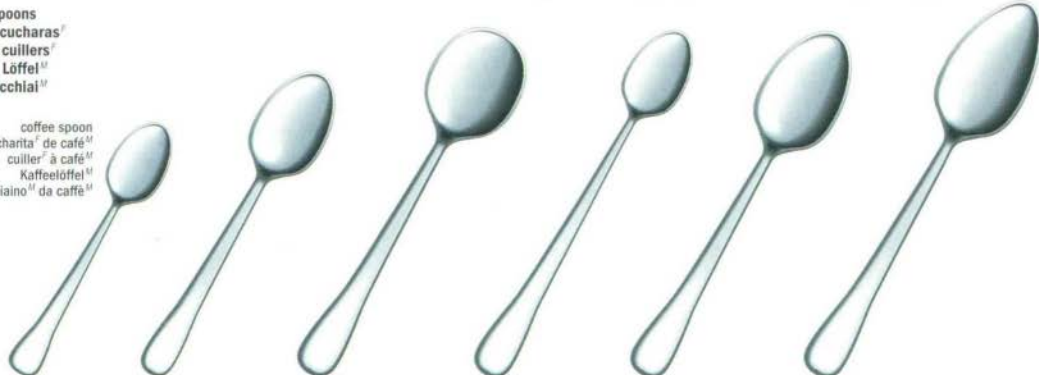

teaspoon
 cucharita^F de té^M
 cuiller^F à thé^M
 Teelöffel^M
 cucchiaino^M da tè^M

soup spoon
 cuchara^F de sopa^F
 cuiller^F à soupe^F
 Suppenlöffel^M
 cucchiaino^M da brodo^M

sundae spoon
 cucharita^F de helado^M
 cuiller^F à soda^M
 Limonadenlöffel^M
 cucchiaino^M da bibita^F

dessert spoon
 cuchara^F de helado^M
 cuiller^F à dessert^M
 Dessertlöffel^M
 cucchiaino^M da dessert^M

tablespoon
 cuchara^F de mesa^F
 cuiller^F de table^F
 Esslöffel^M
 cucchiaino^M da tavola^F

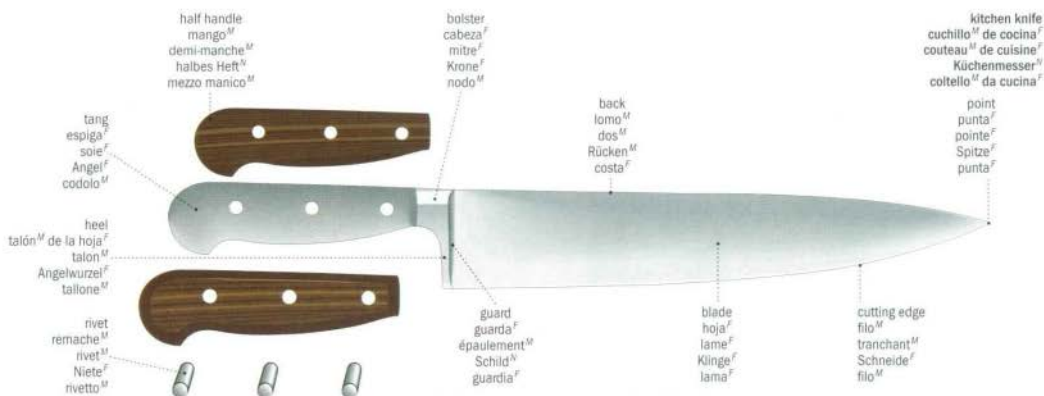

examples of utensils for cutting
 ejemplos^M de cuchillos^M de cocina^F
 exemples^M de couteaux^M de cuisine^F
 Beispiele^N für Küchenmesser^N
 esempi^M di coltelli^M da cucina^F



chef's knife
 cuchillo^M de carnicero^M
 couteau^M de chef^M
 Kochmesser^N
 coltello^M da cucina^F



cleaver
 hacha^F de cocinero^M
 couperet^M
 Küchenbeil^N
 mannaia^F



bread knife
 cuchillo^M de pan^M
 couteau^M à pain^M
 Brotmesser^N
 coltello^M da pane^M



carving knife
 cuchillo^M de trinchar^M
 couteau^M à découper^M
 Tranchiermesser^N
 trinciante^M



ham knife
 cuchillo^M para jamón^M
 couteau^M à jambon^M
 Schinkenmesser^N
 coltello^M da prosciutto^M



paring knife
 cuchillo^M de pelar^M
 couteau^M d'office^M
 Schälmesser^N
 speluchino^M



filleting knife
 cuchillo^M filetero^M
 couteau^M à filets^M de sole^F
 Filiermesser^N
 coltello^M per affettare



carving fork
 tenedor^M de trinchar^M
 fourchette^F à découper^M
 Tranchiergabel^F
 forchettone^M



sharpening steel
 afilador^M
 fusil^M
 Wetzstahl^M
 acciaioio^M



boning knife
 cuchillo^M para deshuesar^M
 couteau^M à désosser^M
 Ausbeinmesser^N
 coltello^M per dissosare

sharpening stone
 piedra^F de afilar^M
 pierre^F à affûter^M
 Wetzstein^M
 pietra^F affilcoltelli



grapefruit knife
 cuchillo^M para pomelos^M
 couteau^M à pamplemousse^M
 Grapefruitmesser^N
 coltello^M da pompelmo^M



oyster knife
 cuchillo^M para ostras^F
 couteau^M à huîtres^F
 Austernmesser^N
 coltello^M da ostriche^F



zester
 rallador^M
 couteau^M à zester^M
 Zitronenschaber^M
 sbuccialimoni^M



peeler
 pelapatatas^M
 épilucheur^M
 Schäler^M
 sbucciatore^M



butter curler
 rizador^M de mantequilla^F
 coquilleur^M à beurre^M
 Butterrollen^M
 ariccia burro^M

groove
 ranura^F
 rainure^F
 Saltrinne^F
 scanalatura^F



cutting board
 tabla^F de cortar^M
 planche^F à découper^M
 Schneidbrett^N
 tagliere^M

for opening
para abrir y descorchar
pour ouvrir
zum Öffnen
per aprire



can opener
abrebotas^M
ouvre-boîtes^M
Büchsenöffner^M
apricatole^M



bottle opener
abrebotellas^M
décapseur^M
Flaschenöffner^M
apribottiglie^M



waiter's corkscrew
sacacorchos^M
tire-bouchon^M de sommelier^M
Kellnerbesteck^M
cavatappi^M da cameriere^M



lever corkscrew
sacacorchos^M con brazos^M
tire-bouchon^M à levier^M
Hebel-Korkenzieher^M
cavatappi^M à leva^F

for grinding and grating
para moler y rallar
pour broyer et râper
zum Zerkleinern^V und Zerreiben^V
per macinare e grattugiare



mortar
almirez^M
mortier^M
Mörser^M
mortaio^M

pestle
mano^M
pilon^M
Stößel^M
pestello^M

meat grinder
picadora^F de carne^F
hachoir^M
Fleischwolf^M
tritacarne^M



nutcracker
cascanueces^M
casse-noix^M
Nussknacker^M
schiaccianoci^M



garlic press
tritador^M de ajos^M
presse-ail^M
Knoblauchpresse^F
spremiaglio^M



citrus juicer
exprimidor^M
presse-agrumes^M
Zitronenpresse^F
spremiagrumi^M



nutmeg grater
rallador^M de nuez^F moscada
râpe^F à muscade^F
Muskatnussreibe^F
grattugia^F per noce^F moscata

grater
rallador^M
râpe^F
Reibe^F
grattugia^F



pusher
empujador^M
poussoir^M
Presshebel^M
pigiatore^M

rotary cheese grater
rallador^M cilíndrico de queso^M
râpe^F à fromage^M cylindrique^M
Käseribe^F
grattugiaformaggio^M

crank
manivela^F
manivelle^F
Kurbel^F
levetta^F

drum
tambor^M
tambour^M
Trommel^F
tamburo^M

handle
mango^M
poignée^F
Griff^M
impugnatura^F



pasta maker
máquina^F para hacer pasta^F italiana
machine^F à faire les pâtes^F
Nudelmaschine^F
macchina^F per fare la pasta^F



food mill
pasapurés^M
moulin^M à légumes^M
Passiergerät^N
passaverdure^M



mandoline
mandolina^F
mandoline^F
Küchenreibe^F
affettaverdure^M



measuring spoons
cucharas^M dosificadoras
cuillers^F doseuses
Messlöffel^M
cucchiai^M dosatori



measuring cups
tazas^F medidoras
mesures^F
Messbecher^M
misurini^M

measuring cup
jarra^F medidora
tasse^F à mesurer
Maß^M
tazza^F graduata



measuring beaker
vaso^M medidor
verre^M à mesurer
Messbecher^M
recipiente^M graduato



kitchen timer
minutero^M
minuteur^M
Küchenuhr^F
contaminuti^M



candy thermometer
termómetro^M de azúcar^M
termomètre^M à sucre^M
Einmachthermometer^M
termometro^M per zucchero^M



oven thermometer
termómetro^M de horno^M
thermomètre^M de four^M
Backofenthermometer^M
termometro^M del forno^M



egg timer
reloj^M de arena^F
sablier^M
Eieruhr^F
clessidra^F per uova^F alla coque



instant-read thermometer
termómetro^M de medida^F instantánea
thermomètre^M à mesure^F instantanée
digitales Braten thermometer^M
termometro^M a lettura^F istantanea



kitchen scale
báscula^F de cocina^F
balance^F de cuisine^F
Küchenwaage^F
bilancia^F da cucina^F



mesh strainer
colador^M fino
passoire^F fine
Passiersieb^M
colino^M



muslin
muselina^F
mousseline^F
Musselin^M
mussolina^F



chinois
chino^M
chinois^M
Spitzsieb^M
chinois^M



funnel
embudo^M
entonnoir^M
Trichter^M
imbuto^M



colander
escurridor^M
passoire^F
Seiher^M
colapasta^M

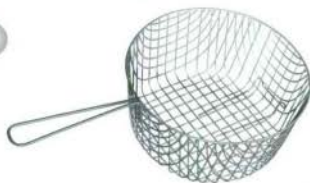

fry basket
cesta^F de freir
panier^M à friture^F
Frittierkorb^M
cestello^M per friggere



sieve
tamiz^M
tamis^M
Mehtsieb^M
setaccio^M



salad spinner
secadora^F de ensalada^F
essoreuse^F à salade^F
Salatschleuder^F
centrifuga^F scolainsalata

for measuring
utensillos^M para medir
pour mesurer
zum Messen^M
per misurare

for straining and draining
coladores^M y escurridores^M
pour passer et égoutter
zum Sieben^M und Abtropfen^M
per scolare e filtrare

baking utensils
 utensilios^M para repostería
 pour la pâtisserie^F
 Backgerät^M
 utensilii^M per dolci^M



icing syringe
 jeringa^F de decoración^M
 piston^M à décorer^F
 Gamierspritze^F
 siringa^F per decorazioni



pastry cutting wheel
 cortapastas^M
 roulette^F de pâtissier^M
 Kuchenrad^N
 rotella^F tagliapasta



pastry brush
 pince^M de repostería^F
 pinceau^M à pâtisserie^F
 Kuchenpinse^L
 pennello^M per dolci^M



egg beater
 batidor^M mecánico
 batteur^M à œufs^M
 Rad-Schneeschläger^M
 frullino^M



whisk
 batidor^M
 fouet^M
 Schneebesen^M
 frusta^F per dolci^M



pastry bag and nozzles
 manga^F y boquillas^F
 poche^F à douilles^F
 Spritzbeutel^M mit Tüllen^F
 tasca^F e bocchette^F



sifter
 tamiz^M
 tamis^M à farine^F
 Mehlsieb^N
 setaccio^M



cookie cutters
 moldes^M de pastas^F
 emporte-pièces^M
 Ausstechformen^F
 tagliabiscotti^M



dredger
 espolvoador^M
 saupoudreuse^F
 Streuer^M
 spolverino^M



pastry blender
 mezclador^M de pastelería^F
 mélangeur^M à pâtisserie^F
 Teigmischer^M
 miscelatore^M per dolci^M



mixing bowls
 boles^M para batir
 bols^M à mélangier
 Rührschüsseln^F
 ciotole^F per mescolare



rolling pin
 rodillo^M
 rouleau^M à pâtisserie^F
 Nudelholz^N
 matterello^M



baking sheet
 bandeja^F de pastelería^F
 plaque^F à pâtisserie^F
 Backblech^N
 teglia^F da forno^M



muffin pan
 molde^M para magdalenas^F
 moule^M à muffins^M
 Muffinform^F
 stampini^M per dolci^M



soufflé dish
 molde^M de soufflé^M
 moule^M à soufflé^M
 Souffléform^F
 tegamino^M per suffie^M



charlotte mold
 molde^M de carlota^F
 moule^M à charlotte^F
 Charlottenform^F
 stampo^M per charlotte^F



spring-form pan
 molde^M redondo con muelles^M
 moule^M à fond^M amovible
 Springform^F
 teglia^F con fondo^M staccabile



pie pan
 molde^M para tartas^F
 moule^M à tarte^F
 flache Kuchenform^F
 teglia^F per torta^F



quiche plate
 molde^M acanalado
 moule^M à quiche^F
 Quicheform^F
 stampo^M per crostata^F



cake pan
 molde^M para bizcocho^M
 moule^M à gâteau^M
 Kuchenform^F
 tortiera^F

set of utensils
juego^M de utensillos^M
jeu^M d'ustensiles^M
Küchenset^M
set^M di utensili^M



skimmer
espumadera^F
écumoire^F
Abseihkelle^F
schiumaiola^F



draining spoon
escurridera^F
cuiller^F à égoutter
Abseihlöffel^M
cucchiaio^M forato



spatula
espátula^F
spatule^F
Palette^F
spatola^F



turner
paleta^F
pelle^F
Pfannenwender^M
paletta^F



ladle
cazo^M
louche^F
Schöpflöffel^M
mestolo^M



potato masher
pasapurí^M
pilon^M
Kartoffelstampfer^M
schlaciapatate^M



stoner
deshusador^M
dénoyateur^M
Entsteiner^M
snocciolatore^M



larding needle
aguja^F picadora
aiguille^F à piquer
Spicknadel^F
lardatoio^M



apple corer
descorazonador^M
vide-pomme^M
Kerngehäuseausstecher^M
cavatorsoli^M



melon baller
vacidor^M
cuiller^M parisienne
Melonenlöffel^M
scavamelone^M



trussing needle
aguja^F de coser
aiguille^F à brider
Dressiemadel^F
ago^M per legare



kitchen shears
tijeras^F de cocina^F
ciseaux^M de cuisine^F
Küchenschere^F
forbici^M da cucina^F



small tongs
pinzas^F para caracoles^M
pinces^F à escargots^M
Schneckenzange^F
molle^F per chiocciolle^F



snail dish
plato^M para caracoles^M
plat^M à escargots^M
Schneckenpfännchen^M
tegamino^M per chiocciolle^F



ice cream scoop
cuchara^F para servir helado^M
cuiller^F à glace^F; cuiller^F à crème^F glacée
Eisportionierer^M
porzionatore^M per gelato^M



poultry shears
tijeras^F para aves^F
cisaille^F à volaille^F
Geflügelschere^F
trinciapollo^M

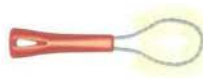

vegetable brush
cepillo^M para verduras^F
brosse^F à légumes^M
Gemüsebürste^F
spazzola^F per verdura^F



egg slicer
cortador^M de huevos^M duros
coupe-œuf^M
Eierschneider^M
affettauva^M



tongs
pinzas^F
pince^F
Zange^F
molle^F



tasting spoon
cuchara^F de degustación^F
cuiller^F à goûter
Probierlöffel^M
cucchiaio^M da assaggio^M



tea ball
esfera^F de té^M
boule^F à thé^M
Tee-Ei^M
filtro^M per il tè^M



spaghetti tongs
pinzas^F para espagueti^M
pinces^F à spaghetti^M
Spaghettizange^F
molle^F per spaghetti^M



baster
engrasador^M
poire^F à jus^M
Fettgießer^M
peretta^F per ingrassare

miscellaneous utensils
utensillos^M diversos
ustensiles^M divers
verschiedene Utensilien^M
utensili^M vari



dripping pan
grasera^F
lèche-frite^F
Fettpfanne^F
leccarda^F



roasting pans
asadores^M
plats^M à rôtir
Bräter^M
teglie^F da forno^M





Dutch oven
cacerola^f refractaria
faitout^M
flacher Bratentopf^M
casseruola^f



stock pot
olla^f
marmite^f
Suppentopf^M
pentola^f



couscous kettle
olla^f para cuscus^M
couscoussier^M
Couscoustopf^M
pentola^f per cuscus^M



frying pan
sartén^f
poêle^f à frir
Bratpfanne^f
padella^f per friggere



steamer
cazuela^f vaporera
cuit-vapeur^M
Dampfkoctopf^M
pentola^f a vapore^M



egg poacher
escalfador^M de huevos^M
pocheuse^f
Epochierer^M
tegame^M per uova^f in camicia^f



sauté pan
sartén^f honda
sauteuse^f
Schmorpfanne^f
padella^f per rosolare



small saucepan
sartén^f pequeña
poëlon^M
Pfanne^f
piccolo tegame^M



diabie
sartén^f doble
diabie^M
Römertopf^M
padella^f doppia



crêpe pan
sartén^f para crepes^M
poêle^f à crêpes^f
Crêpe-Pfanne^f
padella^f per crêpe^f



double boiler
cacerola^f para baño^M de Maria
bain-marie^M
Wasserbadtopf^M
pentola^f per cucinare a bagnomaria



saucepan
cacerola^f
casserole^f
Stielkasserolle^f
tegame^M



steamer basket
cesto^M de cocción^M al vapor^M
panier^M cuit-vapeur^M
Dämpfeinsatz^M
cestello^M per la cottura^f a vapore^M

for mixing and blending
para mezclar y batir
pour mélanger et battre
zum Mixen^N und Kneten^N
per frullare e miscelare



blender
licuadora^F
mélangeur^M
Mixer^M
frullatore^M

cap
tapa^F
Deckelknopf^M
tappo^M

contajner
vaso^M mezclador
récipient^M
Behälter^M
bicchiere^M

cutting blade
cuchilla^F
couteau^M
Schneidmesser^M
coltello^M

motor unit
motor^M
bloc^M moteur^M
Motorblock^M
blocco^M motore^M

push button
botón^M de velocidades^F
bouton^M poussoir^M
Drucktaste^F
interruttore^M

hand blender
batidora^F de pie^M
mélangeur^M à main^F
Stabmixer^M
frullatore^M a immersione^F



motor unit
motor^M
bloc^M moteur^M
Motorblock^M
blocco^M motore^M

blending attachment
cuchillas^F para batir
piéd^M mélangeur^M
Messerschutz^M
coltello^M miscelatore

hand mixer
batidora^F de mano^F
batteur^M à main^F
Handrührgerät^N
frullatore^M elettrico a mano^F



beater ejector
eyector^M de las varillas^F
éjecteur^M de fouets^F
Auswurfaste^F
espulsore^M degli accessori^M

speed selector
selector^M de velocidad^F
sélecteur^M de vitesse^F
Geschwindigkeitswähler^M
selettore^M di velocità^F

beater
varilla^F de batir
fouet^M
Rührbesen^M
frusta^F

handle
asa^F
poignée^F
Griff^M
impugnatura^F

heel rest
talón^M de apoyo^M
talon^M d'appui^M
Heck^M
tallone^M d'appoggio^M

table mixer
batidora^F de mesa^F
batteur^M sur socle^M
Tischrührgerät^N
impastatrice^F



beater ejector
eyector^M de las varillas^F
éjecteur^M de fouets^F
Auswurfaste^F
espulsore^M degli accessori^M

beater
varilla^F de batir
fouet^M
Rührbesen^M
frusta^F

tilt-back head
cabeza^F móvil
tête^F basculante
Schwenkam^M
testa^F ribaltabile

mixing bowl
bol^M mezclador
bol^M
Rührschüssel^F
ciotola^F

turntable
disco^M giratorio
plateau^M tournant
Drehscheibe^F
piattaforma^F girevole

stand
pie^M
socle^M
Ständer^M
base^F

speed control
selector^M de velocidades^F
commande^F de vitesse^F
Geschwindigkeitsregelung^F
regolatore^M di velocità^F

beaters
tipos^M de varillas^F
fouets^M
Rührbesen^M
fruste^F



four blade beater
varilla de aspas^F
fouet^M quatre pales^F
Rührbesen^M
frusta^F a quattro bracci^M



spiral beater
varilla en espiral^F
fouet^M en spirale^F
Spiralkneter^M
frusta^F a spirale^F



wire beater
varilla circular
fouet^M à fil^M
Drahtbesen^M
frusta^F ad anello^M



dough hook
varilla de gancho^M
crochet^M pétrisseur
Knethaken^M
gancho^M per l'impasto^M

for cutting
para cortar
pour couper
zum Schneiden
per tagliare

food processor
robot^M de cocina^F
robot^M de cuisine^F
Küchenmaschine^F
robot^M da cucina^F

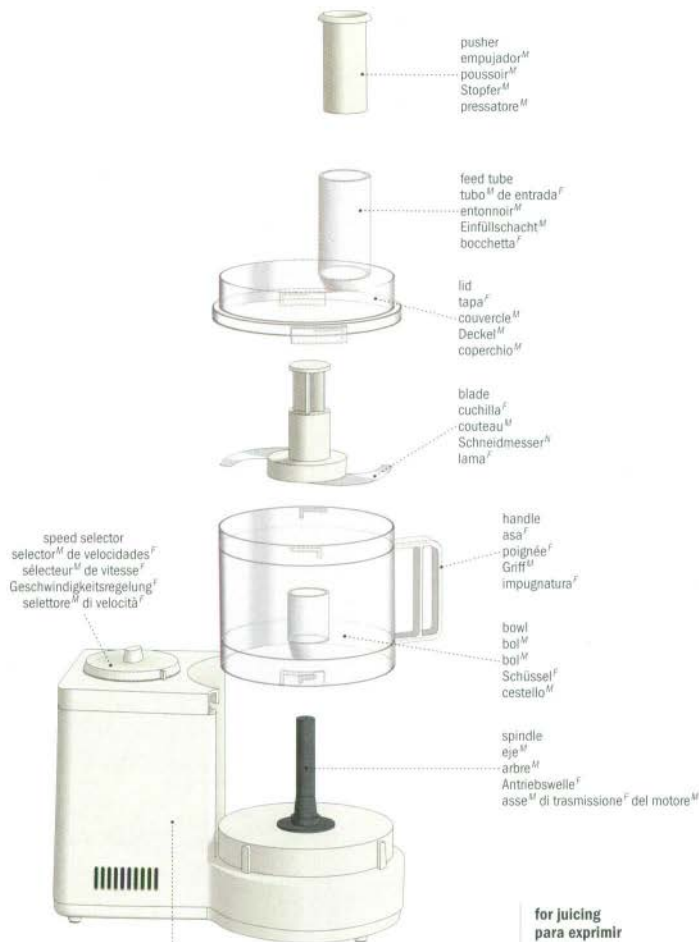

electric knife
cuchillo^M eléctrico
couteau^M électrique
Elektromesser^M
coltello^M elettrico

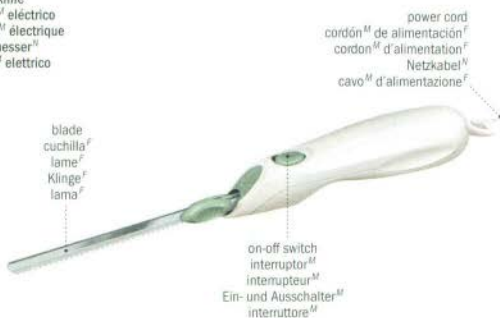

for juicing
para exprimir
pour presser
zum Auspressen^M
per spremere

citrus juicer
exprimidor^M de cítricos^M
presse-agrumes^M
Zitruspresse^F
spremiagrumi^M elettrico



for cooking
para cocinar
pour cuire
zum Kochen^M
per cucinare

microwave oven
horno^M microondas
four^M à micro-ondes^F
Mikrowellengerät^N
forno^M a microonde^F

door
puerta^F
porte^F
Tür^F
sportello^M
sensor probe
sonda^F térmica
sonde^F thermique
Sensor^M
temosonda^F
probe receptacle
enchufe^M del termómetro^M
prise^F de la sonde^F thermique
Sensorhülse^F
innesto^M della sonda^F
window
ventana^F
hublot^M
Sichtfenster^N
finestra^F di controllo^M

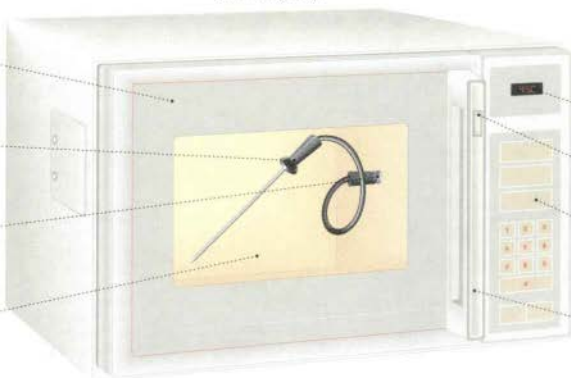

clock timer
reloj^M programador
horloge^F programmatrice
Zeitschalter^M
orologio^M contaminuti^M
latch
seguro^M
loquet^M
Riegel^M
chiusura^F a scatto^M
control panel
panel^M de mandos^M
tableau^M de commande^F
Bedienblende^F
quadro^M di comando^M
handle
asa^F
poignée^F
Griff^M
maniglia^F

waffle iron
gofrera^F
gaufrier^M, gri^M
Waffeleisen^N
griglia^F elettrica

handle
asa^F
poignée^F
Griff^M
maniglia^F
plate
parrilla^F
plaque^F
Platte^F
piastra^F
temperature selector
selector^M de temperatura^F
sélecteur^M de température^F
Temperaturwähler^M
selettore^M della temperatura^F



lid
plancha^F superior
couverture^M
Deckel^M
coperchio^M
hinge
bisagra^F
charnière^F
Schamier^N
cerniera^F
plate
parrilla^F
plaque^F
Platte^F
piastra^F

toaster
tostador^M
grille-pain^M
Toaster
tostapane^M

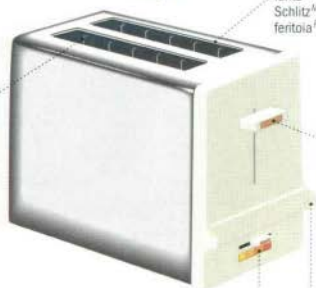

slot
ranura^F para el pan^M
fente^F
Schlitz^M
feritoia^F
lever
palanca^F
manette^F
Hebel^M
leva^F

bread guide
rejilla^F
guide^M
Brothalter^M
guida^F per il pane^M

temperature control
selector^M de tostado^M
thermostat^M
Temperaturregler^M
termostato^M

handle
asa^F
poignée^F
Griff^M
impugnatura^F

deep fryer
freidora^F
friteuse^F
Fritteuse^F
friggitrice^F

basket
canastilla^F
panier^M
Frittierkorb^M
cestello^M
rack
selector^M
crémaitière^F
Regler^M
dispositivo^M di espulsione^F del cestello^M
timer
reloj^M
minuterie^F
Zeituhr^F
contaminuti^M
thermostat
termostato^M
thermostat^M
Thermostat^M
termostato^M
signal lamp
piloto^M
voyant^M lumineux
Kontrollleuchte^F
spia^F luminosa



filter
filtro^M
filtre^M
Filter^M
filtro^M
lid
tapa^F
couverture^M
Deckel^M
coperchio^M

raclette with grill
 raclette-grill^M
 raclette-grill^M
 Raclette-Grill^M
 griglia^F per raclette^F



dish
 bandeja^F
 poëlon^M
 Pfännchen^N
 piatto^M

cooking plate
 placa^F de cocción^F
 surface^F de cuisson^F
 Grillplatte^F
 piastra^F di cottura^F

base
 base^F
 socle^M
 Unterteil^{M/N}
 base^F

electric steamer
 vaporera^F eléctrica
 cuit-vapeur^M électrique
 elektrischer Schnellkocher^M
 pentola^F a vapore^M elettrica



cooking dishes
 platos^M de cocción^F
 bols^M de cuisson^F
 Einsätze^M
 piatti^M di cottura^F

water level indicator
 indicador^M del nivel^M del agua^F
 indicateur^M de niveau^M d'eau^F
 Wasserstandsanzeiger^M
 indicatore^M del livello^M d'acqua^F

signal lamp
 indicador^M luminoso
 voyant^M lumineux
 Kontrollleuchte^F
 spia^F luminosa

timer
 minutero^M
 minuterie^F
 Zeitschaltuhr^F
 contaminuti^M

indoor electric grill
 parrilla^F eléctrica
 grill^M barbecue^M
 Elektrischer Tischgrill^M
 griglia^F elettrica per interni^M

insulated handle
 asa^F aislante
 poignée^F isolante
 wärmeisolerter Griff^M
 maniglia^F isolata



drip pan
 ramaseja^F
 bac^M ramasse-ju^M
 Fettfanne^F
 leccarda^F

cooking surface
 superficie^F de cocción^F
 surface^F de cuisson^F
 Grillfläche^F
 piano^M di cottura^F

adjustable thermostat
 termostato^M regulable
 thermostat^M réglable
 regelbarer Thermostat^M
 termostato^M regolabile

bread machine
 amasadora^F
 robot^M boulanger^M
 Brotbackautomat^M
 impastatrice^F



lid
 tapa^F
 couvercle^M
 Deckel^M
 coperchio^M

control panel
 panel^M de mandos^M
 tableau^M de commande^F
 Bedienungsfeld^M
 quadro^M di comando^M

window
 ventana^F
 hublot^M
 Sichtfenster^N
 finestra^F di controllo^M

loaf pan
 molde^M de pan^M
 moule^M à pain^M
 Backform^F
 stampo^M per pane^M

electric griddle
 plancha^F eléctrica
 gni^M électrique
 Grillplatte^F
 piastra^F elettrica

cooking surface
 plancha^F
 surface^F de cuisson^F
 Kochfeld^N
 piano^M di cottura^F



detachable control
 enchufe^M y selector^M desmontables
 commande^F amovible
 abziehbarer Temperaturregler^M
 regolatore^M staccabile

grease well
 colector^M de grasa^F
 collecteur^M de graisse^F
 Fettauffangschale^F
 bacinella^F raccogli-grasso

handle
 asa^F
 poignée^F
 Griff^M
 maniglia^F

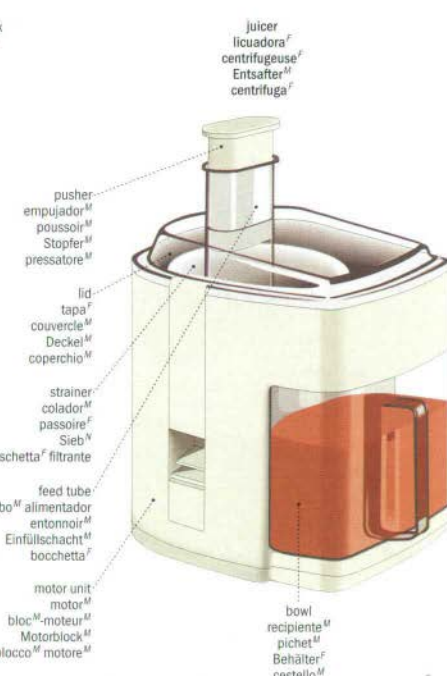
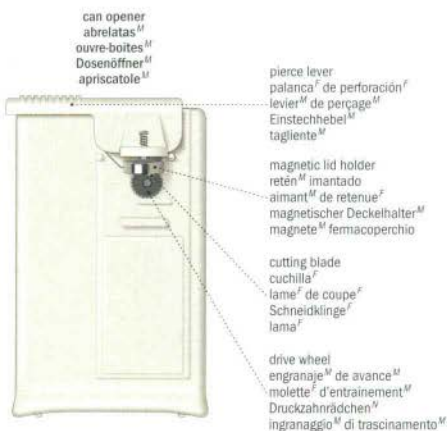

automatic drip coffee maker
cafetera^f de filtro^M automática
cafetière^f filtre^M
Kaffeemaschine^f
macchina^f da caffè^M a filtro^M



reservoir
déposito^M de agua^f
réservoir^M
Wasserbehälter^M
serbatoio^M
water level
nivel^M de agua^f
niveau^M d'eau^f
Wasserstand^M
livello^M dell'acqua^f
signal lamp
piloto^M
voyant^M lumineux
Kontrollleuchte^f
spia^f luminosa
on-off switch
interruptor^M
interrupteur^M
Ein- und Ausschalter^M
interruttore^M

lid
tapa^f
couverture^M
Deckel^M
copercchio^M
basket
filtro^M
panier^M
Filterhalter^M
cassetta^f filtro^M
carafe
cafetera^f
verseuse^f
Kanne^f
caraffa^f
warming plate
placa^f térmica
plaque^f chauffante
Warmhalteplatte^f
piastra^f riscaldante

Neapolitan coffee maker
cafetera^f napoletana
cafetière^f napolitaine
Neapolitanische Tropfkanne^f
caffettiera^f napoletana



espresso machine
máquina^f de café^M exprés
machine^f à espresso^M
Espressomaschine^f
macchina^f per espresso^M



on-off switch
interruptor^M
interrupteur^M
Ein- und Ausschalter^M
interruttore^M
tamper
prensa-café^M
presse-café^M
Kaffeepresse^M
pressacafé^M
drip tray
eta^f colector de gotas^f
vette^f ramasse-gouttes^M
Auffangschale^f
vaschetta^f di raccolta^f
steam nozzle
tubo^M de vapor^M
buse^f vapeur^M
Aufschäumdüse^f
ugello^M vaporizzatore^M

steam control knob
manecilla^f de vapor^M
manette^f vapeur^M
Dampfregler^M
regolazione^f del vapore^M

filter holder
porta-filtro^M
porte-filtre^M
Filterhalter^M
portafiltro^M

water tank
déposito^M de agua^f
réservoir^M d'eau^f
Wassertank^M
serbatoio^M dell'acqua^f

vacuum coffee maker
cafetera^f de infusión^f
cafetière^f à infusion^f
Vakuum-Kaffeemaschine^f
caffettiera^f a infusione^f



upper bowl
recipiente^M superior
tulipe^f
oberer Glaskolben^M
coppa^f superiore

stem
tubo^M de subida^f del agua^f
tige^f
Röhre^f
gambò^M

lower bowl
recipiente^M inferior
ballon^M
unterer Glaskolben^M
coppa^f inferiore

percolator
percoladora^f
percolateur^M
Kaffee-Filterkanne^M
caffettiera^f a filtro^M

French press
cafetera^f de émbolo^M
cafetière^f à piston^M
Pressfilterkanne^f
caffettiera^f a pistone^M



espresso maker
cafetera^f italiana
cafetière^f espresso^M
Espresso-Maschine^f
caffettiera^f per espresso^M



spout
pitorno^M
bec^M verseur^M
Tülle^f
beccuccio^M

signal light
piloto^M
voyant^M lumineux
Kontrollleuchte^f
spia^f luminosa



pool

piscina^f | piscine^f | Schwimmbeckenⁿ | piscina^f

aboveground swimming pool

piscina^f elevada
piscine^f hors sol^M
freistehendes Schwimmbeckenⁿ
piscina^f fuori terra^f



in-ground swimming pool

piscina^f enterrada
piscine^f enterrée; piscine^f creusée
eingebautes Schwimmbeckenⁿ
piscina^f interrata

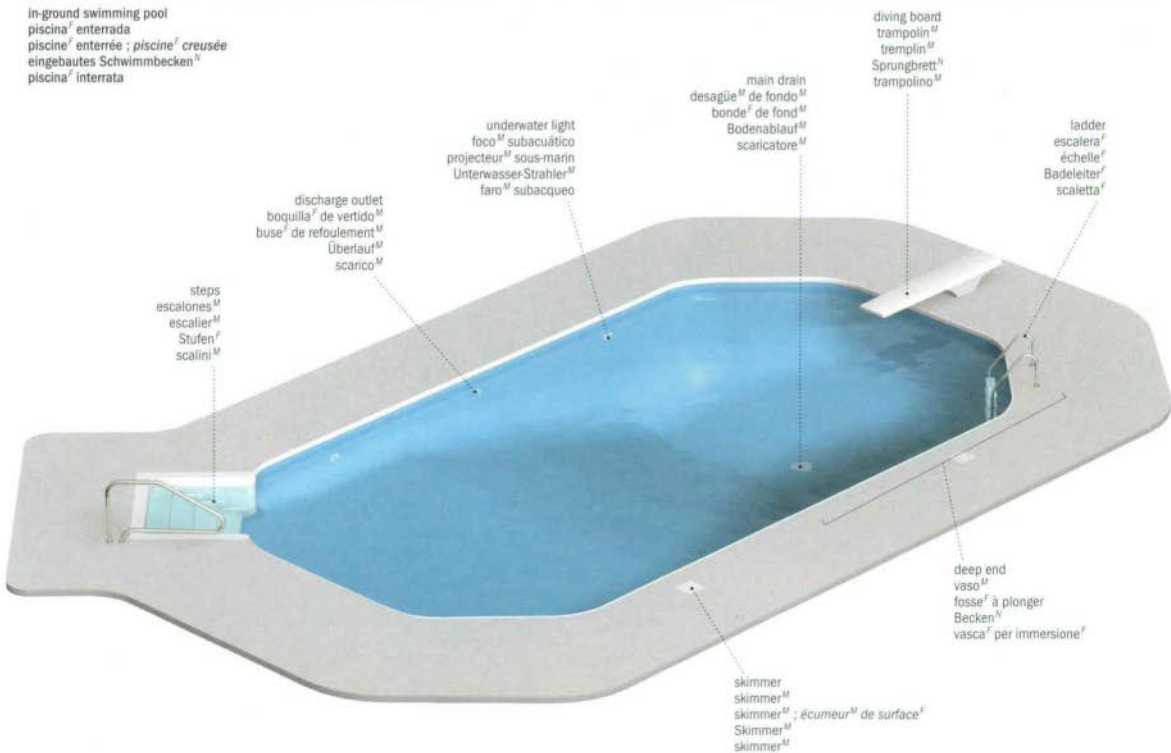

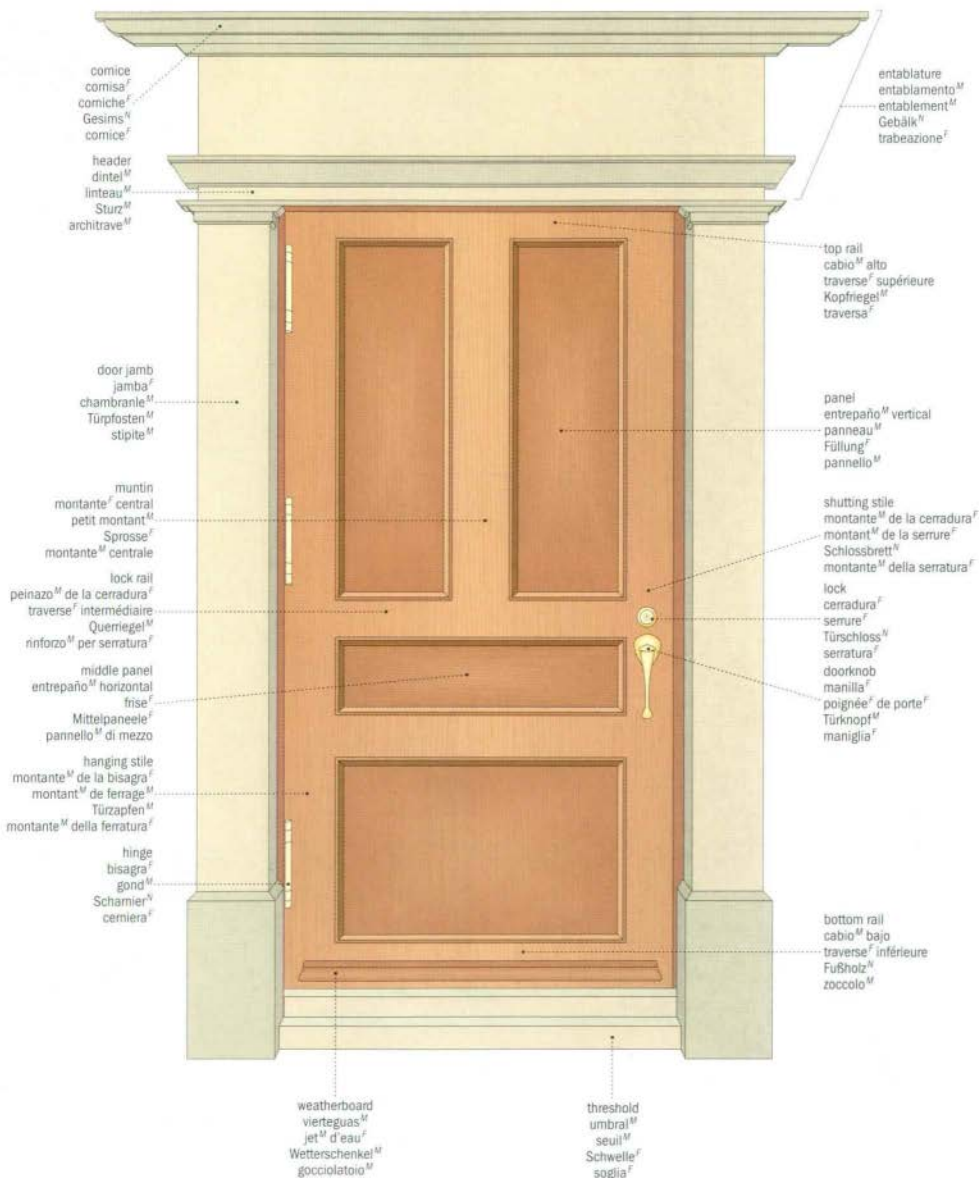

lock

cerrajería^F | serrure^F | Schloss^N | serratura^F

general view
vista general
vue d'ensemble^M
Gesamtansicht^F
visione di insieme^M

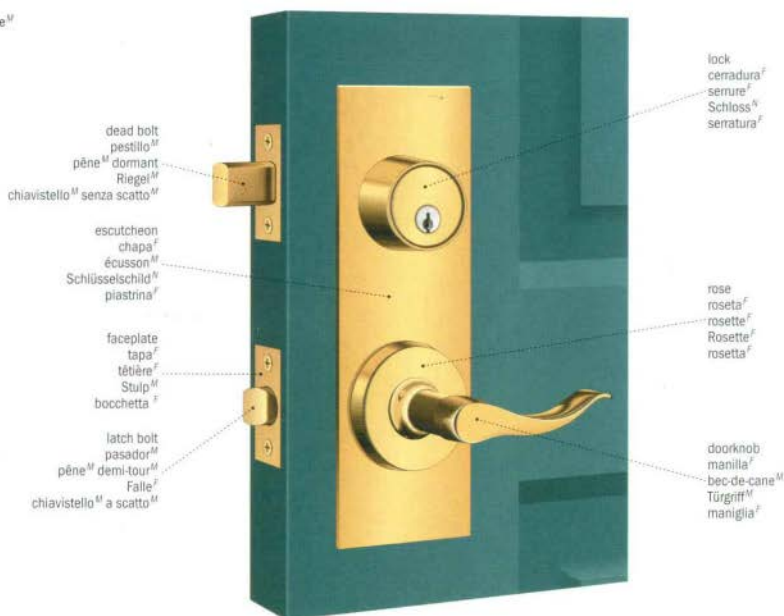

tubular lock
cerradura tubular con seguro^M
serrure tubulaire
Einsteckschloss mit Dreh- und Verriegelungsmechanik^F
serratura premi-apri

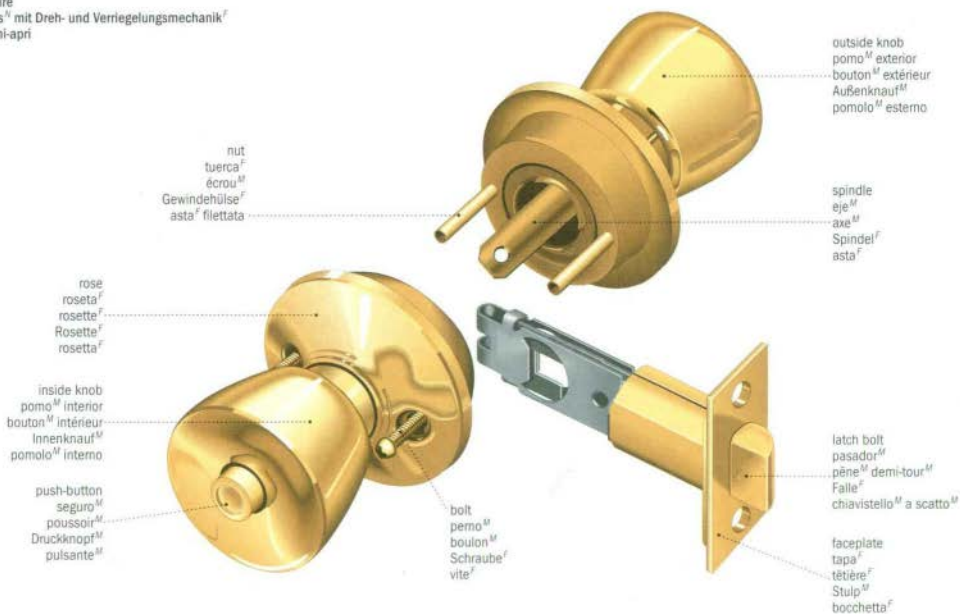

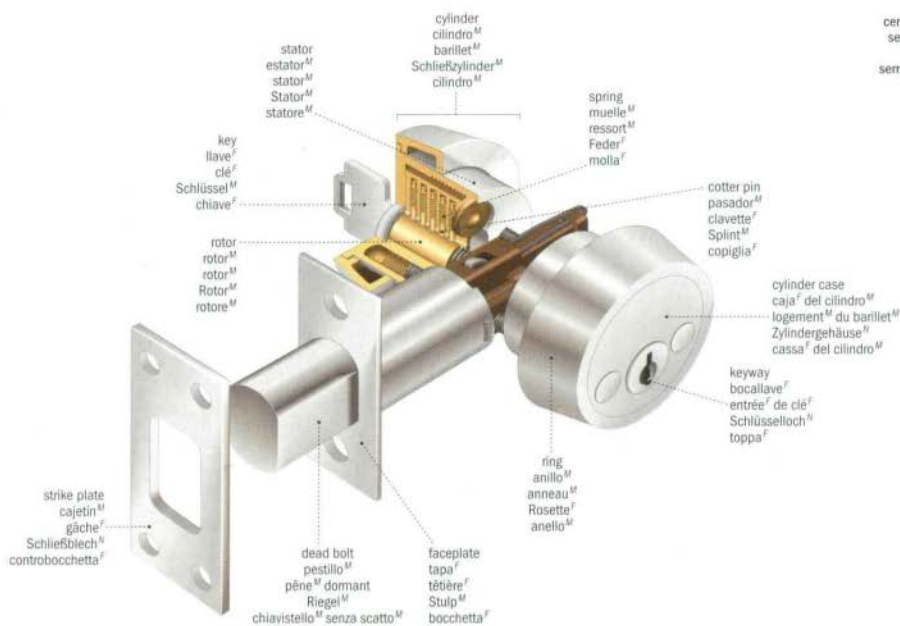

window

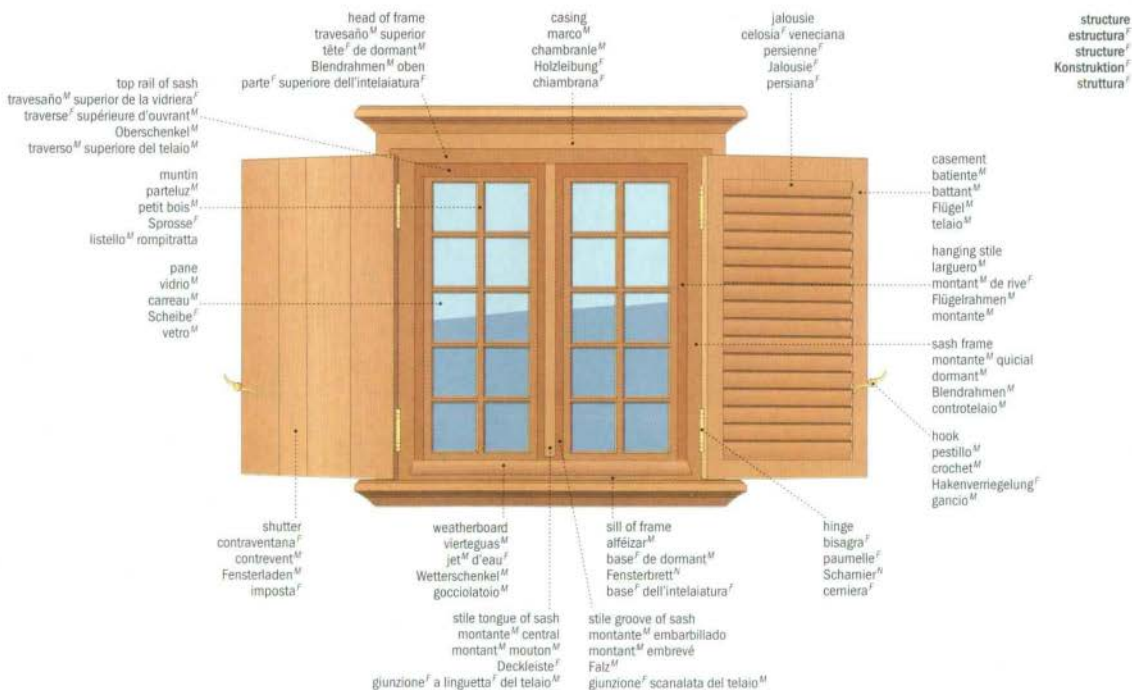
ventana^f | fenêtr^e | Fensterⁿ | finestra^f

elevation
alzado^M
élévation^F
Ansicht^F
prospetto^M



third floor
entresuelo^M
mezzanine^F
Zwischengeschoss^N
piano^M mansardato

second floor
planta^F alta
étage^M
erster Stock^M
primo piano^M

first floor
planta^F baja
rez-de-chaussée^M
Erdgeschoss^N
pianterreno^M

basement
semisótano^M
sous-sol^M
Keller^M
seminterrato^M

first floor
planta^F baja
rez-de-chaussée^M
Erdgeschoss^N
pianterreno^M



third floor
entresuelo^M
mezzanine^F
Zwischengeschoß^N
piano^M mansardato

second floor
planta^F alta
étage^M
erster Stock^M
primo piano^M



study
despacho^M
bureau^M
Arbeitszimmer^N
studio^M

railing
barandilla^F
garde-fou^M
Geländer^N
ringhiera^F

master bedroom
dormitorio^M principal
chambre^F principale
großes Schlafzimmer^N
camera^F da letto^M principale

stairwell skylight
lucernario^M del hueco^M de la escalera^F
lanterneau^M de la cage^F d'escalier^M
Treppenhaus^N Oberlicht^N
lucernario^M della tromba^F delle scale^F

bathroom skylight
lucernario^M del baño^M
lanterneau^M de la salle^F de bains^M
Badezimmer^N Oberlicht^N
lucernario^M del bagno^M

bedroom
dormitorio^M
chambre^F
Schlafzimmer^N
camera^F da letto^M

wardrobe
guardarropa^M
garde-robe^F
Kleiderschrank^M
cabina^F armadio^M

bath tub
bañera^F
baignoire^F
Badewanne^F
vasca^F da bagno^M

walk-in closet
cabina^F armario^M
pendere^F
Ankleideraum^M
cabina^F armadio^M

bedroom
dormitorio^M
chambre^F
Schlafzimmer^N
camera^F da letto^M

bathroom
cuarto^M de baño^M
salle^F de bains^M
Bad^N
stanza^F da bagno^M

toilet
inodoro^M
w.-c.^M; toilette^F
WC^N
water^M

closet
entrada^F
garde-robe^F
begehrbarer Kleiderschrank^M
cabina^F armadio^M

landing
rellano^M de la escalera^F
palier^M
Treppenabsatz^M
pianerottolo^M

mezzanine stairs
escalera^F del entresuelo^M
escalier^M de la mezzanine^F
Treppe^F zum Zwischengeschoß^N
scala^F di accesso al piano^M mansardato

master bedroom, cathedral ceiling
dormitorio^M principal, techo^M a dos aguas^F
chambre^F principale, plafond^M cathédrale^F
großes Schlafzimmer^N, Giebeldecke^F
camera^F da letto^M principale, soffitto^M a due spioventi^M

balcony door
puerta^M ventana
porte^F-fenêtre^F
Balkontür^F
porta^F-finestra^F

balcony
balcón^M
balcon^M
Balkon^M
balcone^M

stairwell
hueco^M de la escalera^F
cage^F d'escalier^M
Treppenhaus^N
tromba^F delle scale^F

bathroom
cuarto^M de baño^M
salle^F de bains^M
Bad^N
stanza^F da bagno^M

shower
ducha^F
douche^F
Dusche^F
doccia^F

window
ventana^F
fenêtre^F
Fenster^N
finestra^F

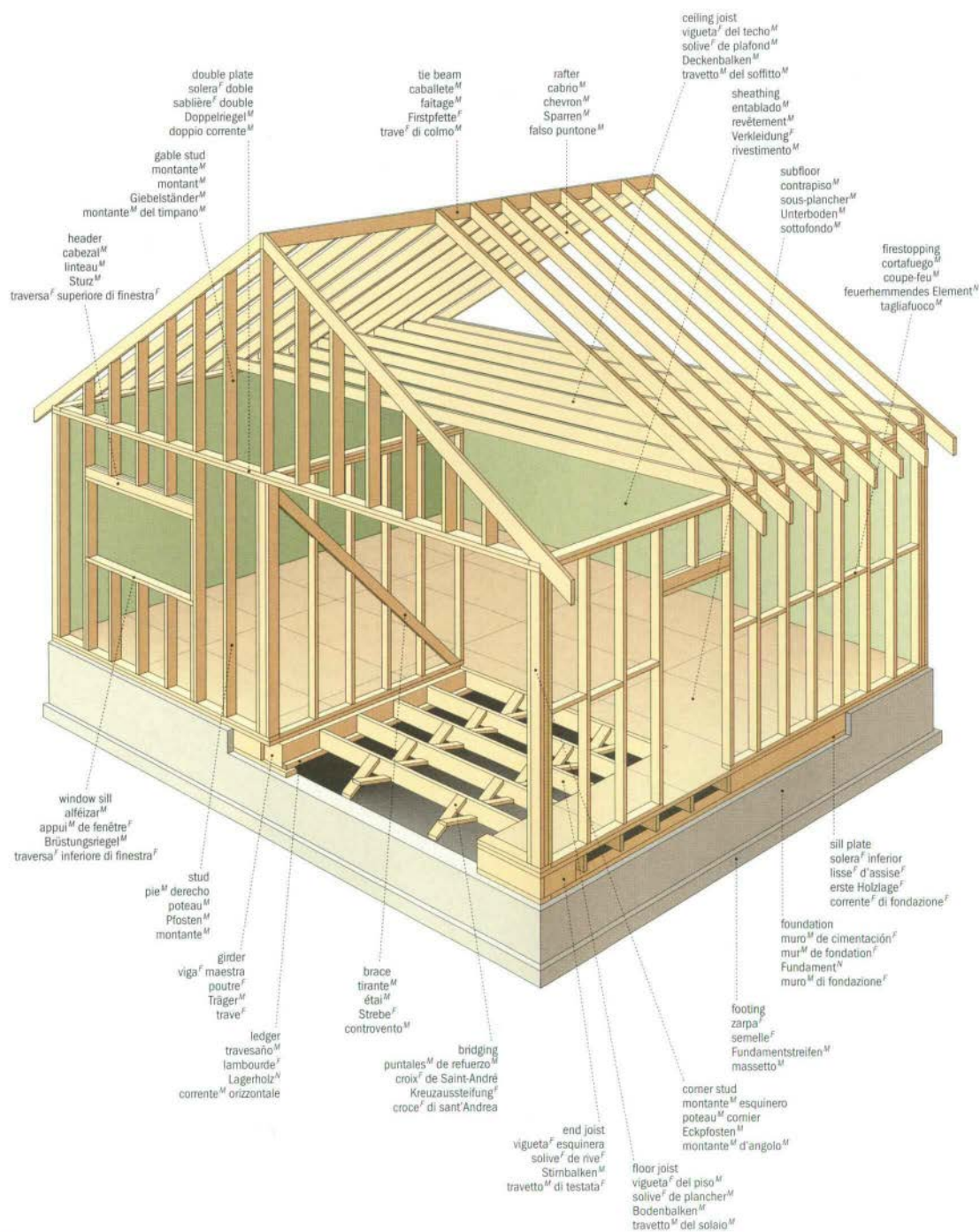

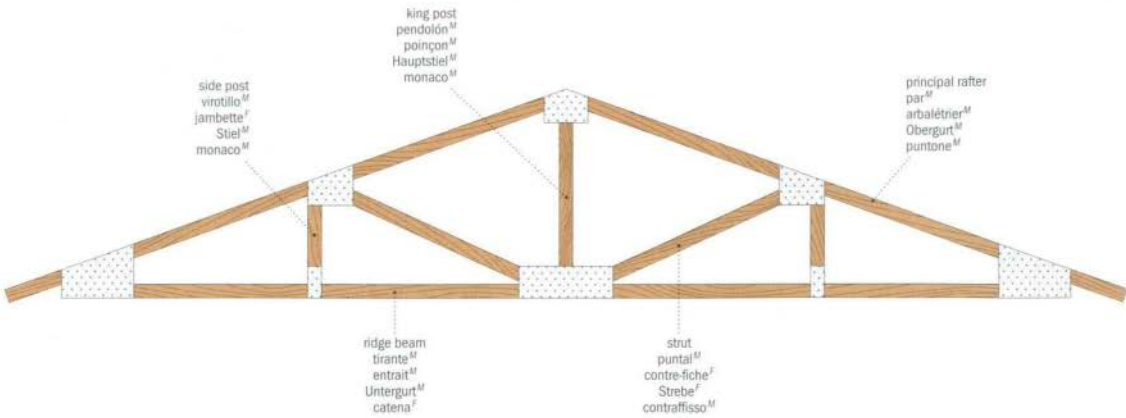

foundation

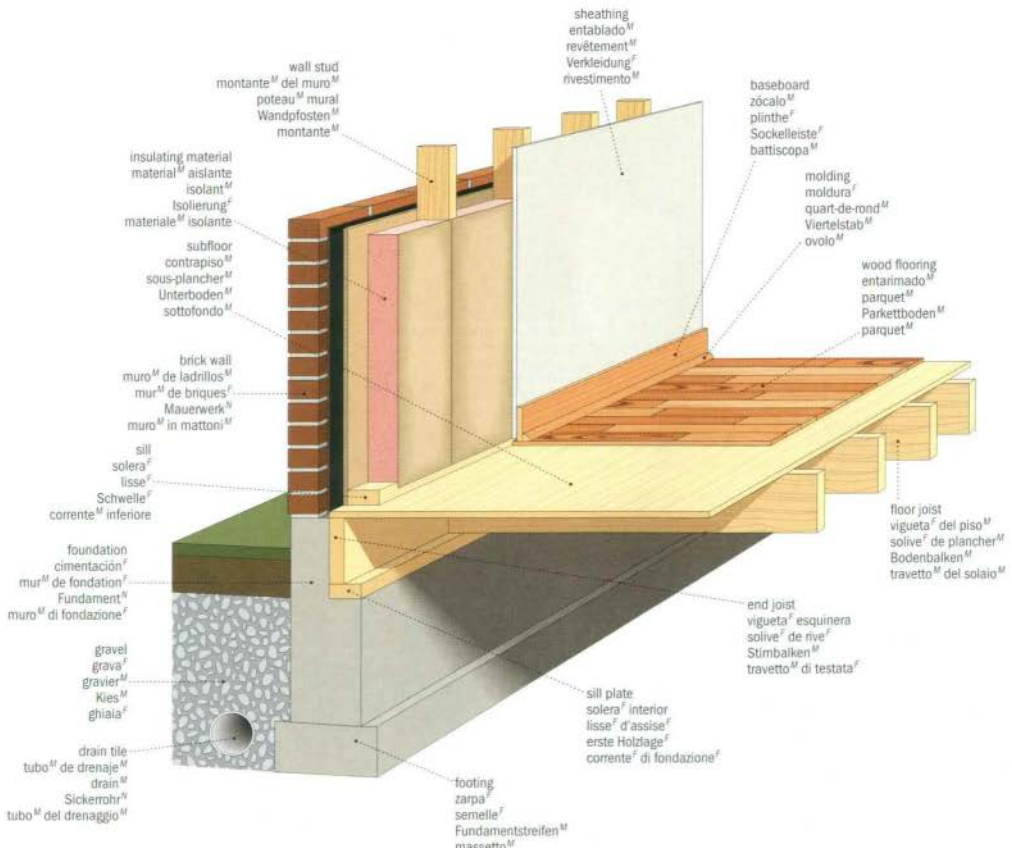

wood flooring

pisos^M de madera^F | parquet^M | Parkettboden^M | parquet^M

wood flooring on cement screed
 parqué^M sobre base^F de cemento^M
 parquet^M sur chape^F de ciment^M
 Parkettboden^M auf Zementestrich^M
 parquet^M su sottofondo^M di cemento^M

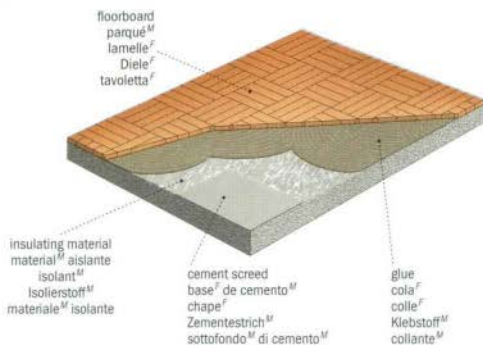

wood flooring on wooden structure
 entarimado^M sobre estructura^F de madera^F
 parquet^M sur ossature^F de bois^M
 Parkettboden^M auf Holzunterbau^M
 parquet^M su struttura^F lignea

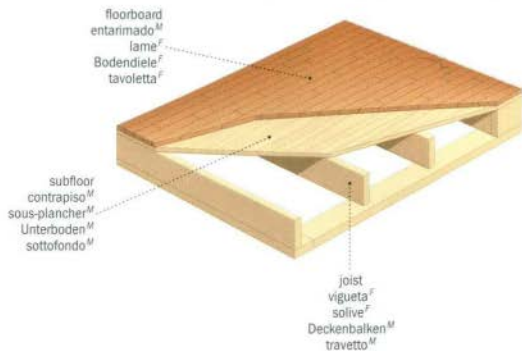

wood flooring arrangements
 tipos^M de parqué^M
 arrangements^M des parquets^M
 Parkettmuster^N
 tipi^M di parquet^M



overlay flooring
 parqué^M sobrepuesto
 parquet^M à coupe^F perdue
 Stabparkett^N im Schiffsbodenverband^M
 parquet^M a listoni^M



strip flooring with alternate joints
 parqué^M alternado a la inglesa
 parquet^M à coupe^F de pierre^F
 Stabparkett^N
 parquet^M a listelli^M

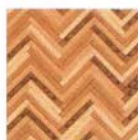

herringbone parquet
 parqué^M espinapez^M
 parquet^M à bâtons^M rompus
 Fischgrätparkett^N
 parquet^M a spina^F di pesce^M



herringbone pattern
 parqué^M en punta^F de Hungría
 parquet^M en chevrons^M
 Fischgrätmuster^N
 parquet^M a spina^F di pesce^M



inlaid parquet
 parqué^M de mosaico
 parquet^M mosaïque^F
 Mosaikparkett^N
 parquet^M a mosaico^M



basket weave pattern
 parqué^M de cestería^F
 parquet^M en vannerie^F
 Würfelmusterparkett^N
 parquet^M a tessitura^F di vimini^M



Arenberg parquet
 parqué^M Arenberg
 parquet^M d'Arenberg
 Arenberg-Parkett^N
 parquet^M Arenberg



Chantilly parquet
 parqué^M Chantilly
 parquet^M Chantilly
 Chantilly-Parkett^N
 parquet^M Chantilly



Versailles parquet
 parqué^M Versailles
 parquet^M Versailles
 Versailles-Parkett^N
 parquet^M Versailles

textile floor coverings

revestimientos^M textiles del suelo^M | revêtements^M de sol^M textiles | textile Bodenbeläge^M | rivestimenti^M in tessuto^M per pavimento^M

rug
 alfombra^F
 tapis^M
 Teppich^M
 tappeto^M



pile carpet
 moqueta^F
 moquette^F
 Teppichboden^M
 moquette^F

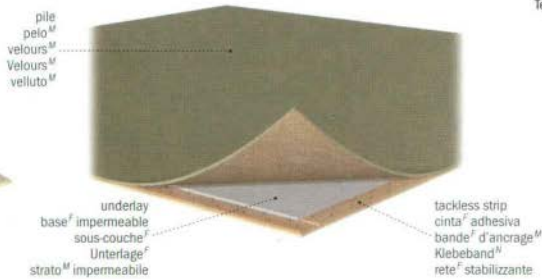

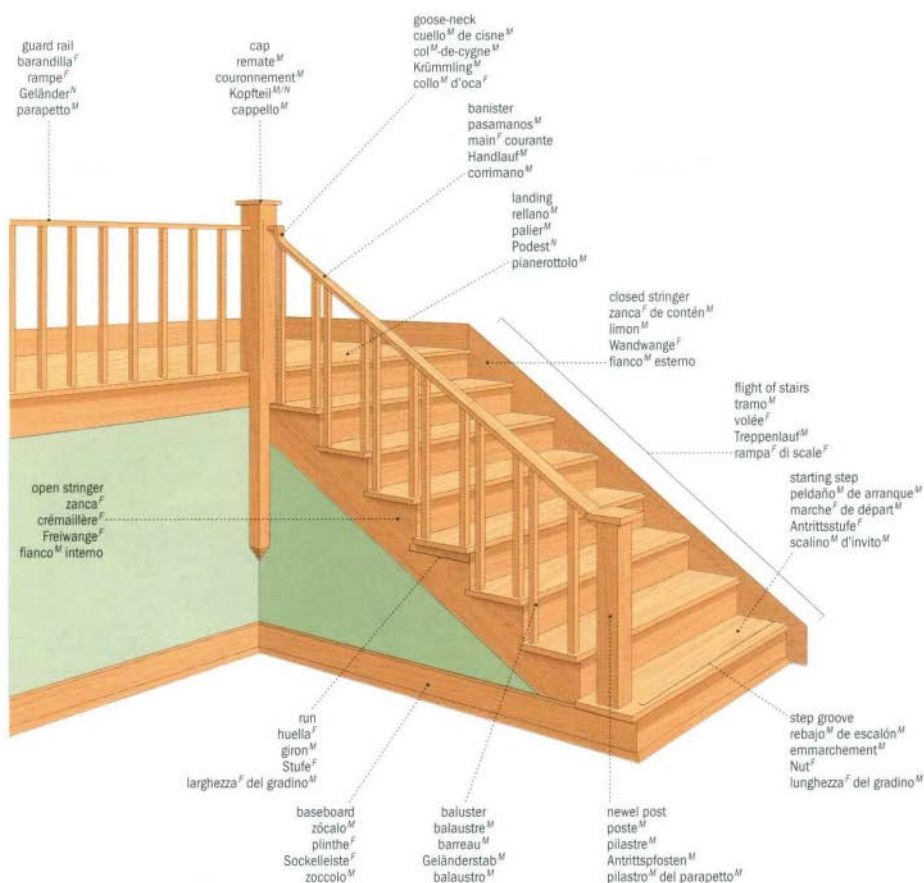

step

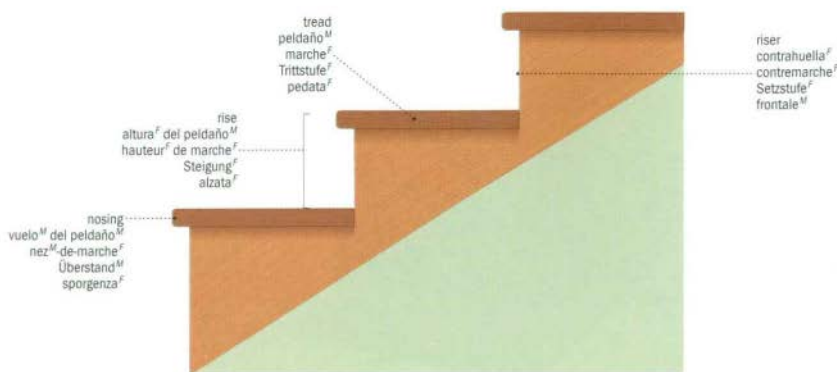
peldaño^M | marche^F | Treppenstufe^F | gradino^M

wood burning

calefacción^F de leña^F | chauffage^M au bois^M | Holzbeheizung^F | riscaldamento^M a legna^F

fireplace
chimenea^F
cheminée^F à foyer^M ouvert
Kamin^M
camino^M

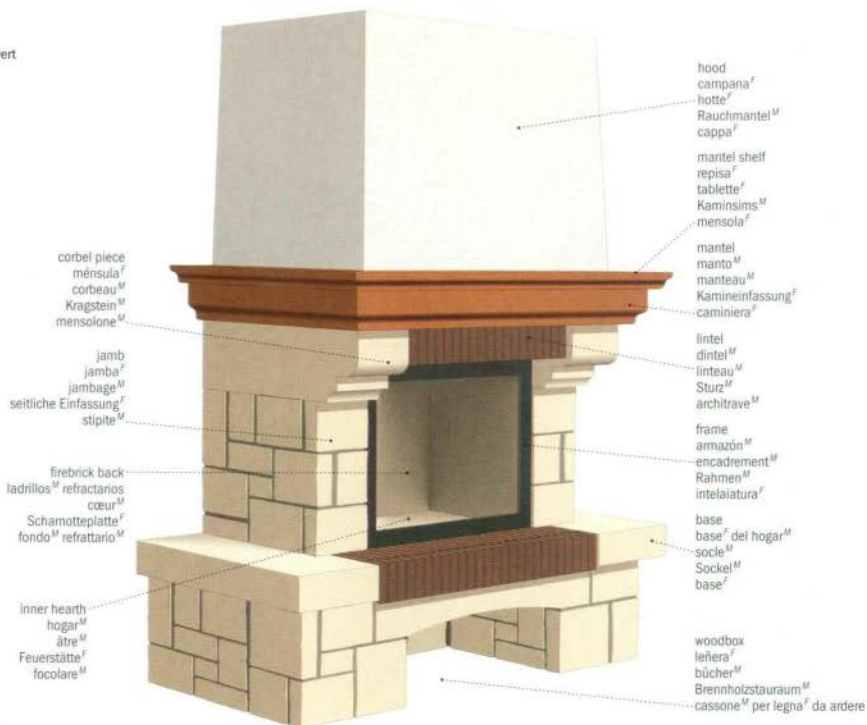

slow-burning wood stove
estufa^F de leña^F a fuego^M lento
poêle^M à combustion^F lente
Dauerbrandofen^M
stufa^F a combustione^F lenta

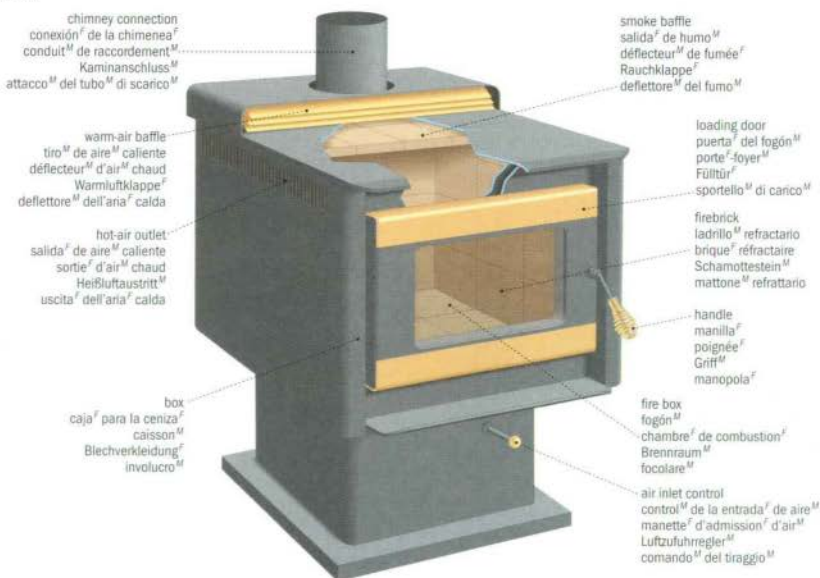

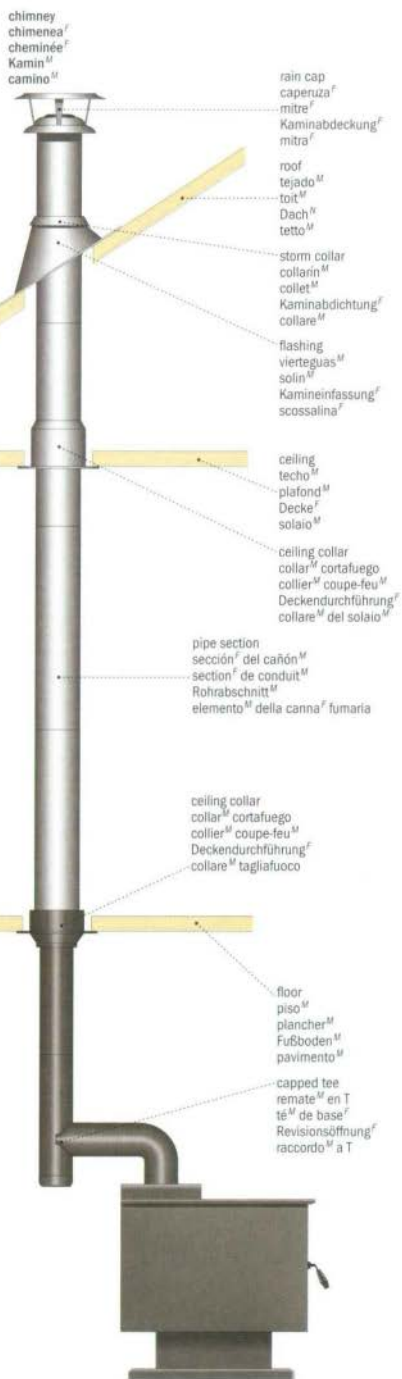

fire irons
utensilios^M para la chimenea^F
accessoires^M de foyer^M
Kaminbesteck^M
ferri^M per il camino^M



log tongs
tenazas^F
pince^F
Feuerzange^F
molle^F

shovel
pala^F
pelle^F
Kohlenschaufel^F
palette^F

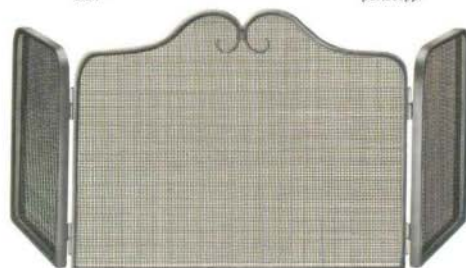

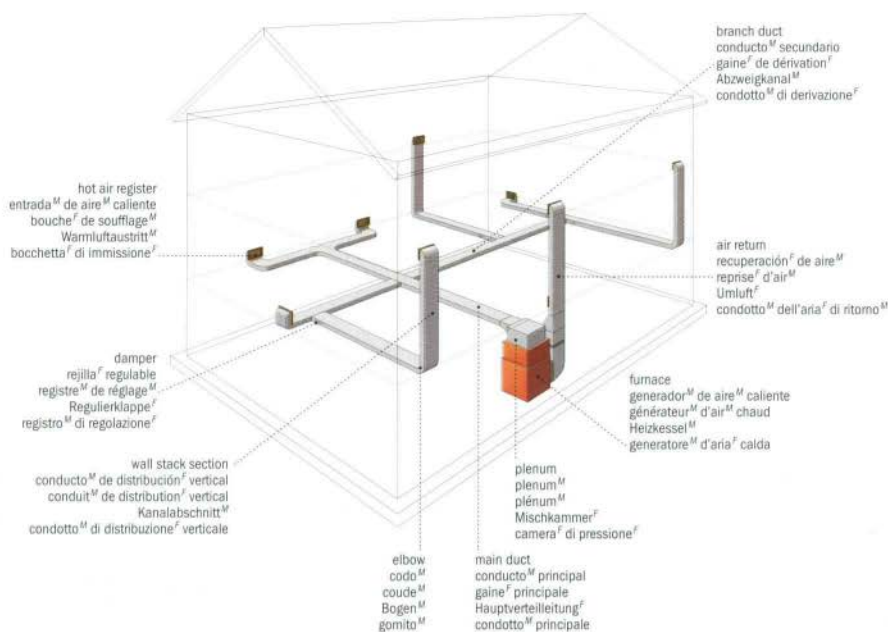

electric furnace
generador^M eléctrico de aire^M caliente
générateur^M d'air^M chaud électrique
elektrischer Heizkessel^M
generatore^M d'aria^F calda elettrico

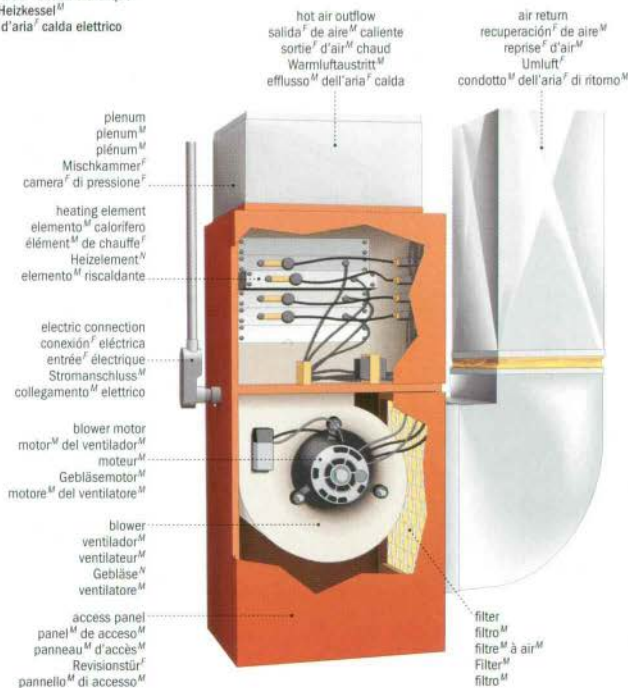

types of registers

tipos^M de rejillas^F
types^M de bouches^F
verschiedene Abzüge^M
tipi^M di bocchette^F



baseboard register
rejilla^F de piso^M
bouche^F de soufflage^M
Lüftungsgitter^M
bocchetta^F di immissione^F



wall register
rejilla^F de pared^F
bouche^F d'extraction^F
Wandgitter^M
bocchetta^F di estrazione^F



ceiling register
rejilla^F de techo^M
bouche^F à induction^F
Deckendurchlass^M
bocchetta^F a soffitto^M

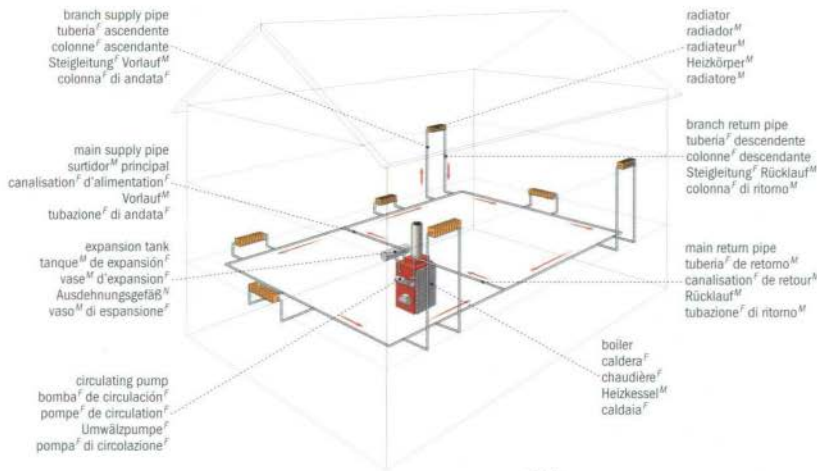

boiler
caldera^F
chaudière^F
caldaia^F

chimney
chimenea^F
cheminée^N
Abgasrohr^N
camino^M

pressure relief valve
válvula^F de alivio^M
soupape^F de sûreté^F
Sicherheitsventil^N
valvola^F di sicurezza^F

box
armazón^M
caisson^M
Verkleidung^F
involucro^M

insulation
aislamiento^M
isolant^M
Wärmedämmung^F
isolante^M termico

aquastat
manómetro^M
aquastat^M
Thermometer^N
termostato^M dell'acqua^F

heating element
elemento^M calorifero
élément^M de chauffe^F
Heizelement^M
elemento^M riscaldante

heat exchanger
distribuidor^M de calor^M
échangeur^M de chaleur^F
Wärmetauscher^M
scambiatore^M di calore^M

draft hole
aspirador^M de aire^M
regard^M
Durchzugsöffnung^F
foro^M di tiraggio^M

fire pot
cámara^M de combustión^F
chambre^F de combustion^F
Brennraum^M
focolare^M

air tube
tubo^M de aire^M
manchon^M
Zuluft^F
condotto^M dell'aria^F

burner
quemador^M
brûleur^M
Brenner^M
bruciatore^M



column radiator
radiador^M tubular
radiateur^M à colonnes^F
Plattenheizkörper^M
radiatore^M a colonne^F



heat pump

sistema^M de bomba^M de calor^M | pompe^F à chaleur^F | Wärmepumpe^F | pompa^F di calore^M

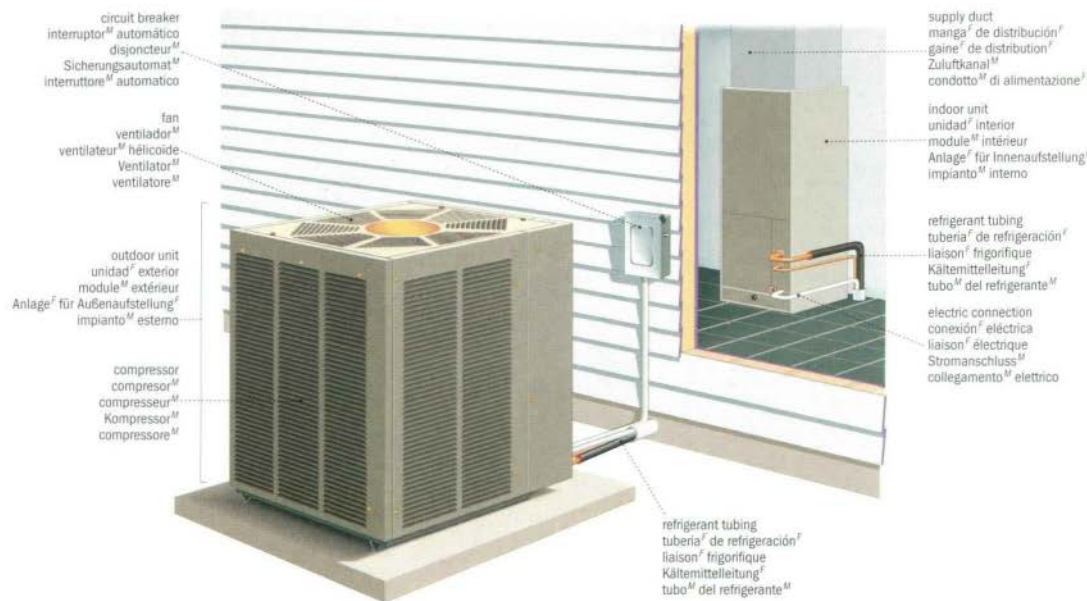

auxiliary heating

calefacción^F auxiliar^F | chauffage^M d'appoint^M | Zusatzheizung^F | mezzi^M integrativi di riscaldamento^M

electric baseboard radiator
 radiador^M eléctrico
 plinthe^F chauffante électrique
 Elektrokonvektor^M
 termoconvettore^M

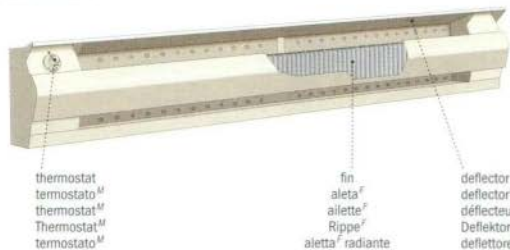

convector
 radiador^M de convección^F
 convecteur^M
 Konvektor^M
 convettore^M

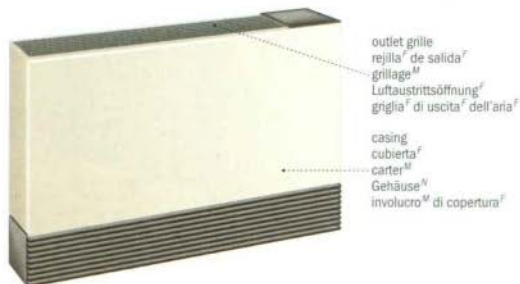

fan heater
 ventilador^M de aire^M caliente
 radiateur^M soufflant
 Heizlüfter^M
 termovenilatore^M



radiant heater
 calefactor^M eléctrico a infrarrojos^M
 radiateur^M rayonnant
 Heizstrahler^M
 stufa^F radiante



oil-filled heater
 calefactor^M de aceite^M
 radiateur^M bain^M d'huile^F
 ölgefüllter Heizkörper^M
 radiatore^M elettrico a olio^M

dehumidifier
deshumidificador^M
dés humidificateur^M
Luftentfeuchter^M
deumidificatore^M

humidistat
higròstat^M
hygrostat^M
Hygrostat^M
igrostatò^M

front grille
rejilla^F frontal
grille^F
Frontgitter^N
griglia^F anteriore
water level
nivel^M de l'agua^F
niveau^M d'eau^F
Wasserstand^M
livello^M dell'acqua^F

programmable thermostat
termostato^M programmable
thermostat^M programmable
programmierbarer Thermostat^M
termostato^M programmabile

reservoir
recipiente^M
réservoir^M
Tank^M
serbatoio^M

display
afficheur^M
Display^M
display

selection button
botón^M de selección^F
touche^F de préférence^F
Wahltaste^F
tasto^M di selezione^F

programming control
programador^M
contrôle^M de programmation^F
Programmsteuerung^F
comando^M programmabile

housing
carcasa^M
boîtier^M
Gehäuse^N
involucro^M di copertura^F

arrow key
tecla^F de direcció^F
touche^F de déplacement^F
Pfeiltaste^F
tasto^M di direzio^F

air purifier
purificador^M de aire^M
purificateur^M d'air^M
Luftreiniger^M
depuratore^M d'aria^F



hygrometer
higrómetro^M
hygromètre^M
Hygrometer^N
igrometro^M

humidity
humedad^F de aire^M
humidité^F
Luftfeuchtigkeit^F
umidità^F



temperature
temperatura^F
température^F
Temperatur^F
temperatura^F

evaporator blower
ventilador^M del evaporador^M
ventilateur^M de l'évaporateur^M
Verdampfergebläse^N
ventilatore^M del vaporizzatore^M

louver
rejilla^F de ventilación^F
deflecteur^M
Lüftungsschlit^M mit Jalousieverschluss^N
persiana^F di ventilazione^F

thermostat
termostato^M
thermostat^M
Thermostat^M
termostato^M

fan control
control^M del ventilador^M
commande^F de ventilateur^M
Ventilatorregler^M
comando^M del ventilatore^M

function selector
selector^M
sélecteur^M
Funktionswähler^M
selettore^M di funzione^F

fan motor
motor^M del ventilador^M
moteur^M du ventilateur^M
Ventilatormotor^M
motore^M del ventilatore^M

casing
cubierta^F
boîtier^M
Gehäuse^N
involucro^M di copertura^F

condenser fan
ventilador^M del condensador^M
ventilateur^M du condenseur^M
Kondensatorventilator^M
ventilatore^M del condensatore^M

condenser coil
serpentin^M del condensador^M
serpentin^M du condenseur^M
Wärmetauscher^N
serpentina^F del condensatore^M

vent
respiradero^M
évent^M latéral
Entlüfter^M
bocca^F laterale

blower motor
motor^M del ventilador^M
moteur^M du ventilateur^M
Ventilatormotor^M
motore^M del ventilatore^M

control panel
tablero^M de control^M
tableau^M de commande^F
Schalttafel^F
pannello^M dei comandi^M

grille
rejilla^F
grillage^M
Gitter^N
griglia^F

evaporator coil
serpentin^M de l'évaporador^M
serpentin^M de l'évaporateur^M
Verdampferspirale^N
serpentina^F del vaporizzatore^M



rod
flecha^F
tige^F
Stange^F
stelo^M

motor
motor^M
moteur^M
Motor^M
motore^M

blade
aspa^F
pale^F
Blatt^N
pala^F

ceiling fan
ventilador^M de techo^M
ventilateur^M de plafond^M
Deckenventilator^M
ventilatore^M da soffitto^M

room thermostat
termostato^M
thermostat^M d'ambiance^F
Raumthermostat^M
termostato^M ambiente^M

cover
tapa^F
couvercle^F
Abdeckung^F
involucro^M di copertura^F

temperature control
control^M de temperatura^F
réglage^F de la température^F
Temperaturegler^M
regolazione^F della temperatura^F

desired temperature
temperatura^F deseada^F
température^F désirée^F
Solitemperatur^F
temperatura^F desiderata

pointer
aguja^F indicadora
aiguille^F
Zeiger^M
indice^M

humidifier
humidificador^M
humidificateur^M
Luftbefeuchter^M
umidificatore^M

control panel
tablero^M de control^M
panneau^M de commande^F
Schalttafel^F
pannello^M di comando^M

actual temperature
temperatura^F real
température^F ambiante
tatsächliche Temperatur^F
temperatura^F ambiente^M

water tank
recipiente^M de agua^F
réservoir^M d'eau^F
Wasserbehälter^M
serbatoio^M dell'acqua^F

water level
nivel^M de agua^F
niveau^M d'eau^F
Wasserstand^M
livello^M dell'acqua^F

tray
bandeja^F
plateau^M
Kondensammler^M
bacinella^F di raccolta^F della condensa^F

vaporizer
vaporizador^M
vaporiseur^M
Verdampfer^M
vaporizzatore^M

air filter
filtro^M de aire^M
filtre^M à air^M
Luftfilter^M
filtro^M dell'aria^F

vaporizing grille
rejilla^F de vaporización^F
grille^F de vaporisation^F
Verdampfungsgitter^N
griglia^F di vaporizzazione^F

window air conditioner
acondicionador^M de aire^M
climatiseur^M de fenêtre^F
Raumklimaanlage^F
condizionatore^M d'aria^F da camera^F

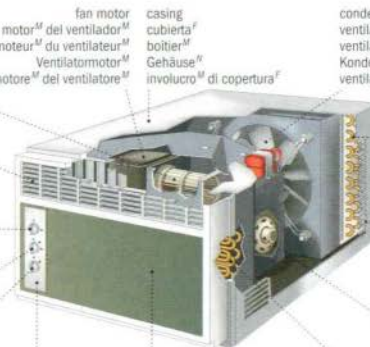

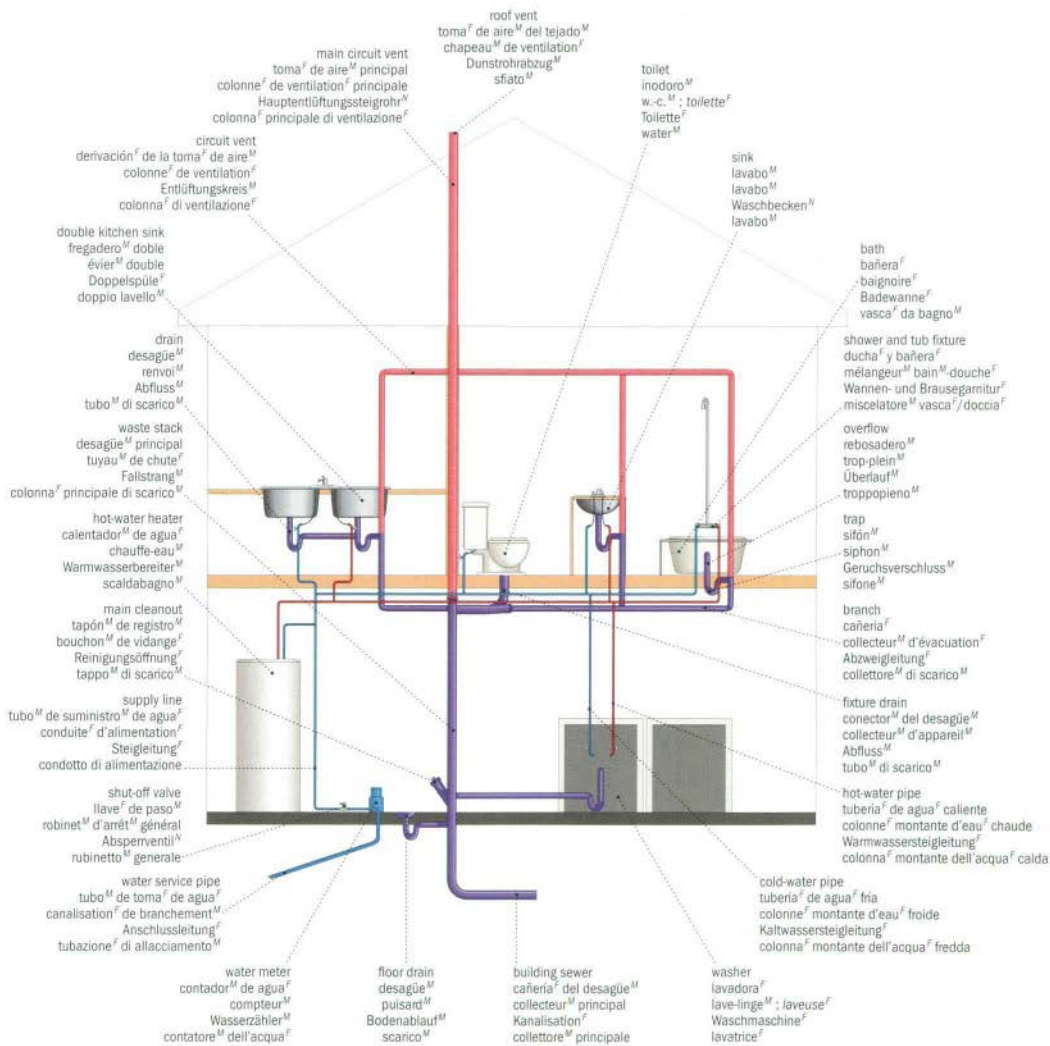

ventilating circuit
circuit^m de ventilation^f
circuit^m de ventilation^f
Entlüftungskreislauf^m
rete^f di ventilazione^f

draining circuit
circuit^m de desagüe^m
circuit^m d'évacuation^f
Abflusskreislauf^m
rete^f di scarico^m

cold-water circuit
circuit^m de agua^f fría
circuit^m d'eau^f froide
Kaltwasserkreislauf^m
rete^f di distribuzione^f dell'acqua^f fredda

hot-water circuit
circuit^m de agua^f caliente
circuit^m d'eau^f chaude
Warmwasserkreislauf^m
rete^f di distribuzione^f dell'acqua^f calda



septic tank

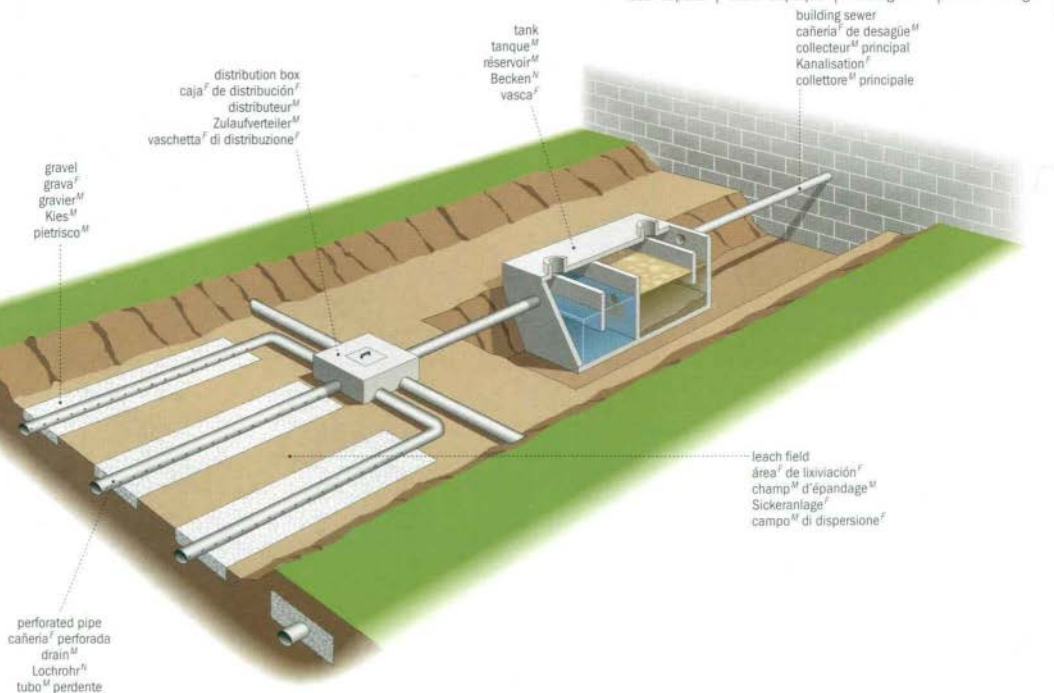

bathroom

cuarto^M de baño^M | salle^f de bains^M | Badezimmer^N | stanza^f da bagno^M

sliding door
puerta^f plegable
porte^f coulissante
Schiebetür^f
porta^f scorrevole

spray hose
manguera^f
flexible^M
Brauseschlauch^M
tubo^M flessibile

shower head
alcachofa^f de la ducha^f
pomme^f de douche^f
Brausenkopf^M
doccia^f

shower stall
cabina^f de la ducha^f
cabine^f de douche^f
Duschkabine^f
box^M doccia^f

portable shower head
ducha^f de teléfono^M
douchette^f
Handbrause^f
doccia^f a telefono^M

faucet
grifo^M
robinet^M
Wasserhahn^M
rubinetto^M

overflow
desagüe^M
trop-plein^M
Überlauf^M
troppieno^M

mirror
espejo^M
miroir^M
Spiegel^M
specchio^M



tissue holder
portarrollos^M de papel^M higiénico
porte-rouleau^M
Toilettenpapierhalter^M
portarotolo^M

toilet tank
cisterna^f del inodoro^M
réservoir^M de chasse^f d'eau^M
Spülkasten^M
sciacquone^M

toilet
inodoro^M
w.-c.^M; toilette^f
Toilette^f
water^M

seat
asiento^M
abattant^M
Sitz^M
sedile^M

bidet
bidé^M
bidet^M
Bidet^M
bidé^M

tub platform
zócalo^M de la bañera^f
banquette^f
Podest^M
piattaforma^f della vasca^f

bathtub
bañera^f
baignoire^f
Badewanne^f
vasca^f da bagno^M

sink
lavabo^M
lavabo^M
Waschbecken^N
lavandino^M

soap dish
jabonera^f
porte-savon^M
Seifenschale^f
portasapone^M

vanity cabinet
armario^M del lavabo^M
coiffeuse^f
Einbauwaschtisch^M
mobile^M portaccessori

towel bar
toallero^M
porte-serviettes^M
Handtuchhalter^M
portasciugamano^M

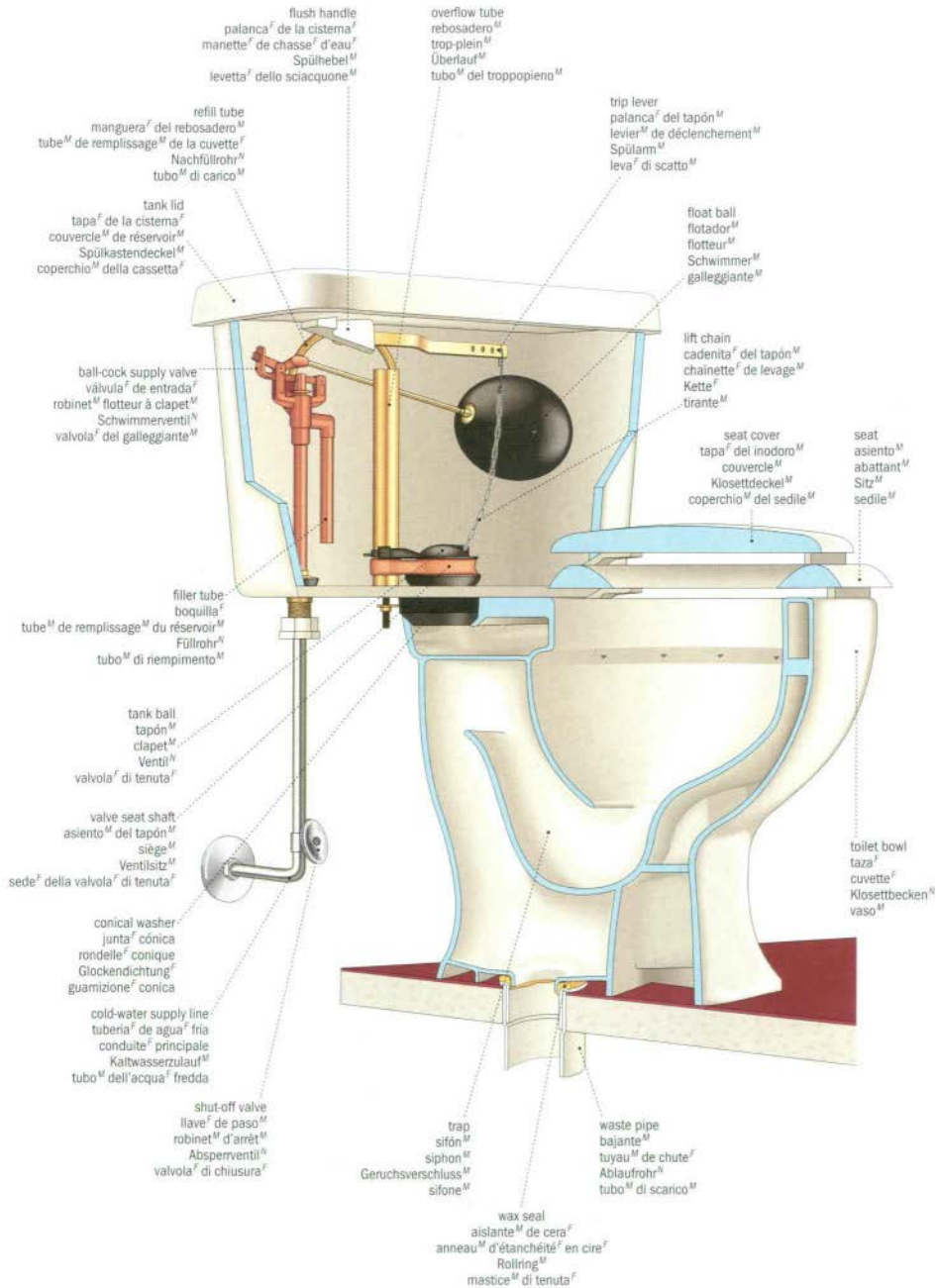

water-heater tank

calentador^M de agua^F eléctrico | chauffe-eau^M | Wasserheizkessel^M | scaldabagno^M

electric water-heater tank
calentador^M eléctrico
chauffe-eau^M électrique
elektrischer Heißwasserbereiter^M
scaldabagno^M elettrico



gas water-heater tank
caldera^F de gas^M
chauffe-eau^M au gaz^M
Gaswarmwasserbereiter^M
scaldabagno^M a gas^M



stem faucet
grifo^M de plato^M
robinet^M
Wandauslaufventil^M
rubicetto^M a valvola^F

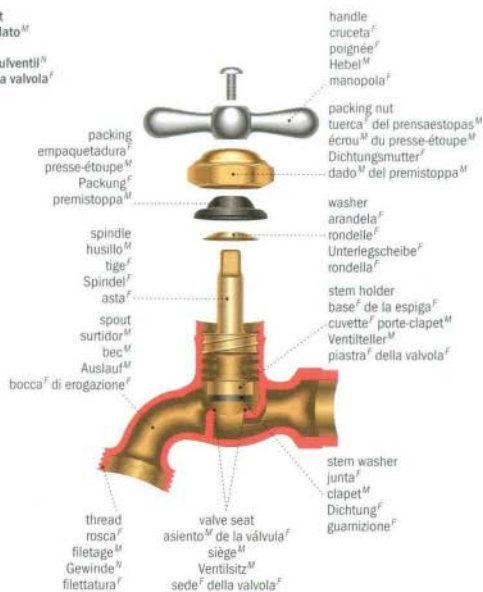

disc faucet
mezclador^M de disco^M
mitigeur^M à disque^M
Mischbatterie^F mit Keramikdichtung
miscelatore^M a disco^M



ball-type faucet
grifo^M de bola^F
mitigeur^M à bille^F creuse
Mischbatterie^F mit Kugeldichtung^F
miscelatore^M a sfera^F

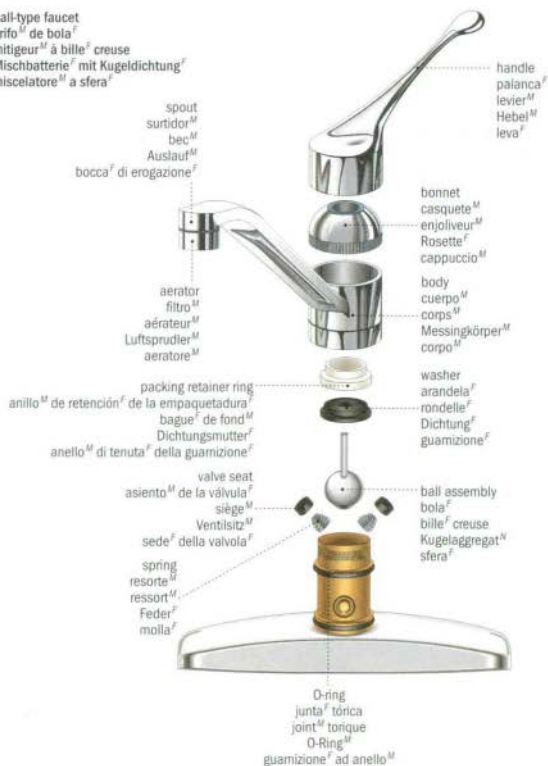



steel to plastic
de acero^M a plástico^M
plastique^M et acier^M
Stahl^M auf Kunststoff^M
plastica-acciaio^M



copper to plastic
de cobre^M a plástico^M
plastique^M et cuivre^M
Kupfer^M auf Kunststoff^M
rame^M-plastica^F



copper to steel
de cobre^M a acero^M
cuivre^M et acier^M
Kupfer^M auf Stahl^M
rame^M-acciaio^M

examples of transition fittings
ejemplos^M de adaptadores^M
exemples^M d'adaptateurs^M
Beispiele^M für Übergangsfittings^M
esempi^M di adattatori^M



offset
codo^M de cambio^M de eje^M
coude^M de renvoi^M
Etagenbogen^M
deviatore^M



tee
derivación^M en T
té^M
Strömungs-T^M
raccordo^M a T



Y-branch
derivación^M en Y
culotte^F
Abzweig^M 45°
raccordo^M a Y



trap siphon
siphon^M
Siphonwinkel^M
sifone^M



cap
tapón^M
bouchon^M femelle
Kappe^F
tappo^M femmina



U-bend
derivación^M en U
coude^M à 180°
Doppelbogen^M
raccordo^M a U



threaded cap
tapón^M hembra^F
bouchon^M femelle à visser
Gewindekappe^F
tappo^M femmina a vite^F



elbow
codo^M de 90 grados^M
coude^M
Winkel^M
raccordo^M a gomito^M



45° elbow
codo^M de 45 grados^M
coude^M à 45°
Winkel^M 45°
raccordo^M a gomito^M di 45°



pipe coupling
unión^M
manchon^M
Rohrverschraubung^F
manicotto^M



hexagon bushing
reductor^M con cabeza^F hexagonal
réduction^M mâle femelle hexagonale
Sechskantreduzierhülse^F
riduzione^M esagonale



flush bushing
reductor^M
réduction^M mâle femelle
Muffe^F
riduzione^M maschio/femmina



nipple
entrerroscas^F
mamelon^M double
Nippel^M
nipplo^M



reducing coupling
reductor^M de calibre^M
raccordo^M de réduction^F
Reduziermuffenippel^M
manicotto^M di riduzione^F



square head plug
tapón^M macho^M
bouchon^M mâle sans bourelet^M
Vierkantstopfen^M
tappo^M maschio a testa^F quadrata

mechanical connectors
racores^M mecánicas
raccords^M mécaniques
mechanische Verbindungen^F
raccordi^M meccanici

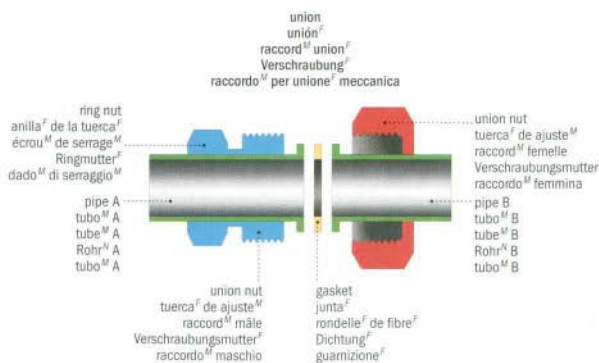

compression fitting
racor^M por compresión^F
raccordo^M à compression^F
Quetschverschraubung^F
raccordo^M a compressione^F

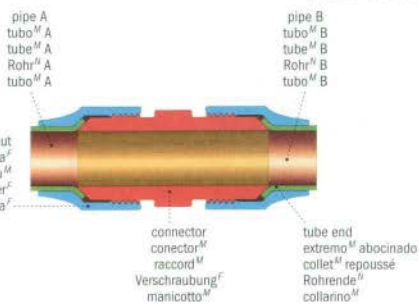
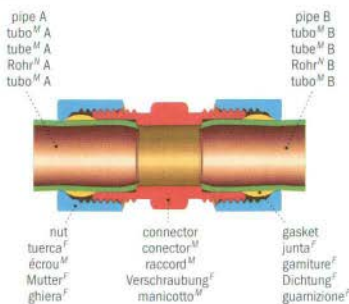

garbage disposal sink
fregadero^M con triturador^M de basura^F
évier^M, broyeur^M
Spüle^F mit Müllschlucker^M
lavello^M con tritarifiuti^M

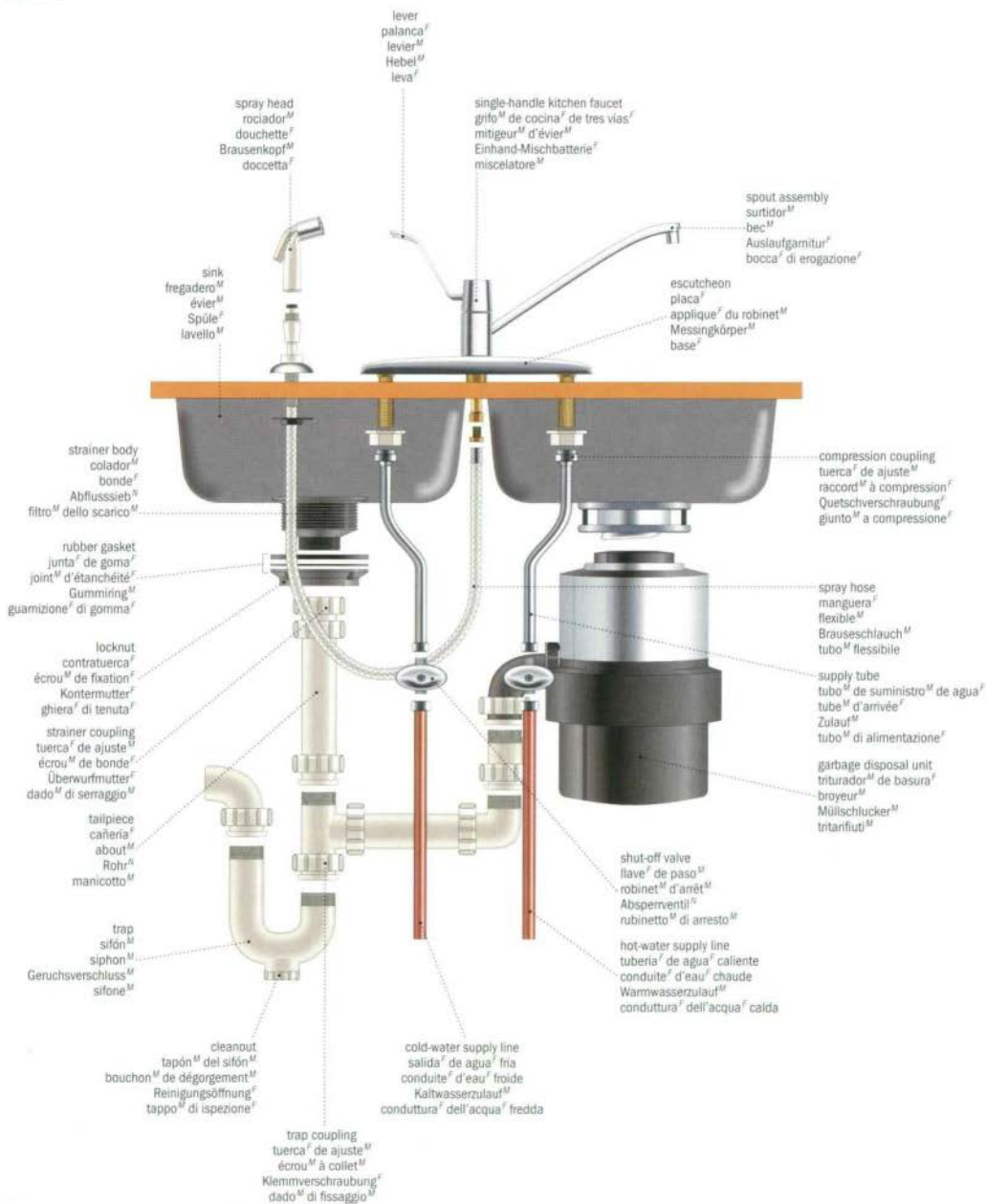

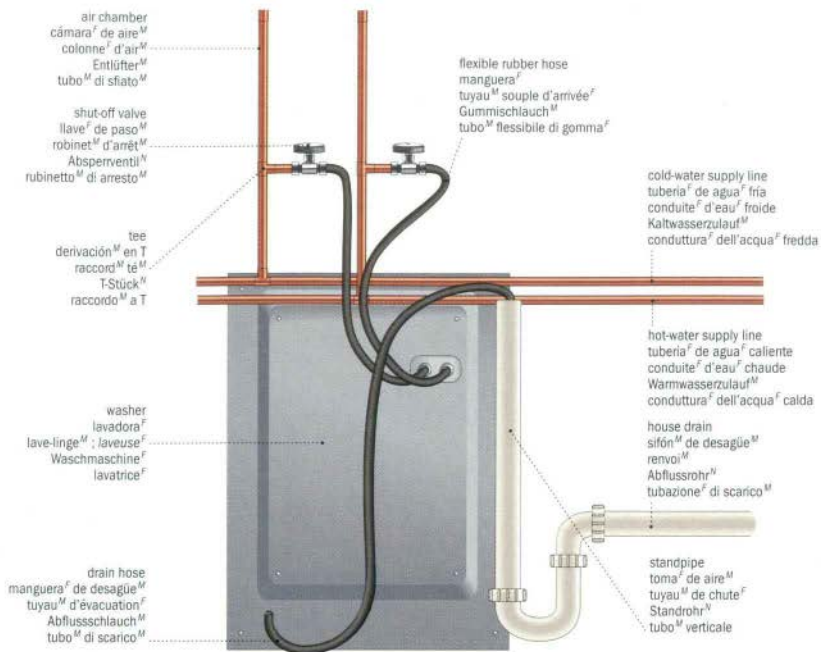

washer
lavadora^f
lave-linge^M ; laveuse^f
Waschmaschine^f
lavatrice^f

dishwasher
lavavajillas^f
lave-vaisselle^M
Geschirrspülmaschine^f
lavastoviglie^f

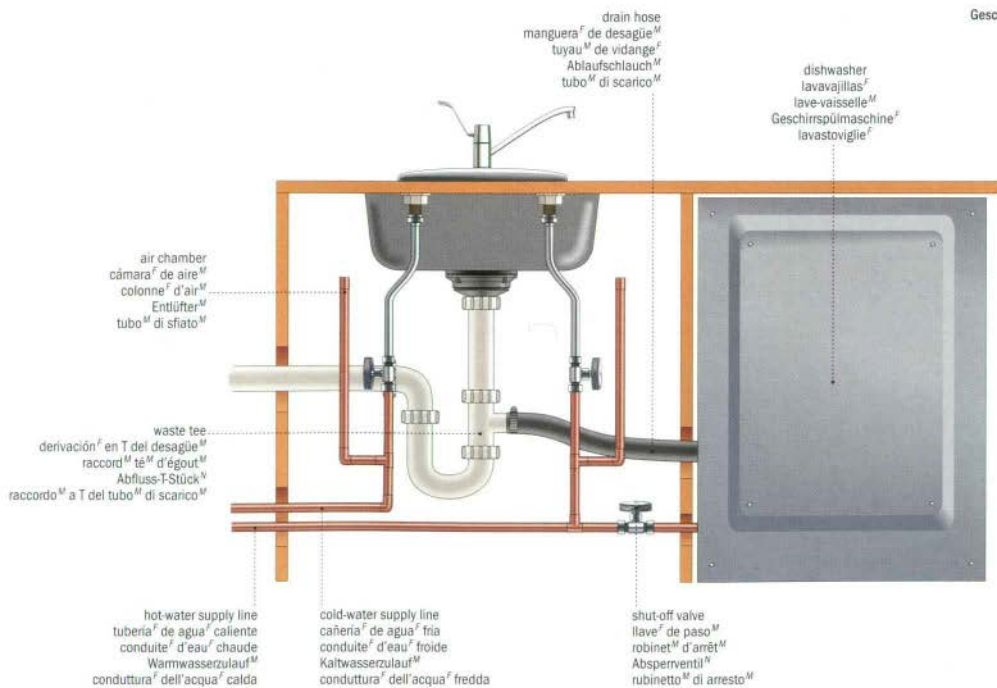

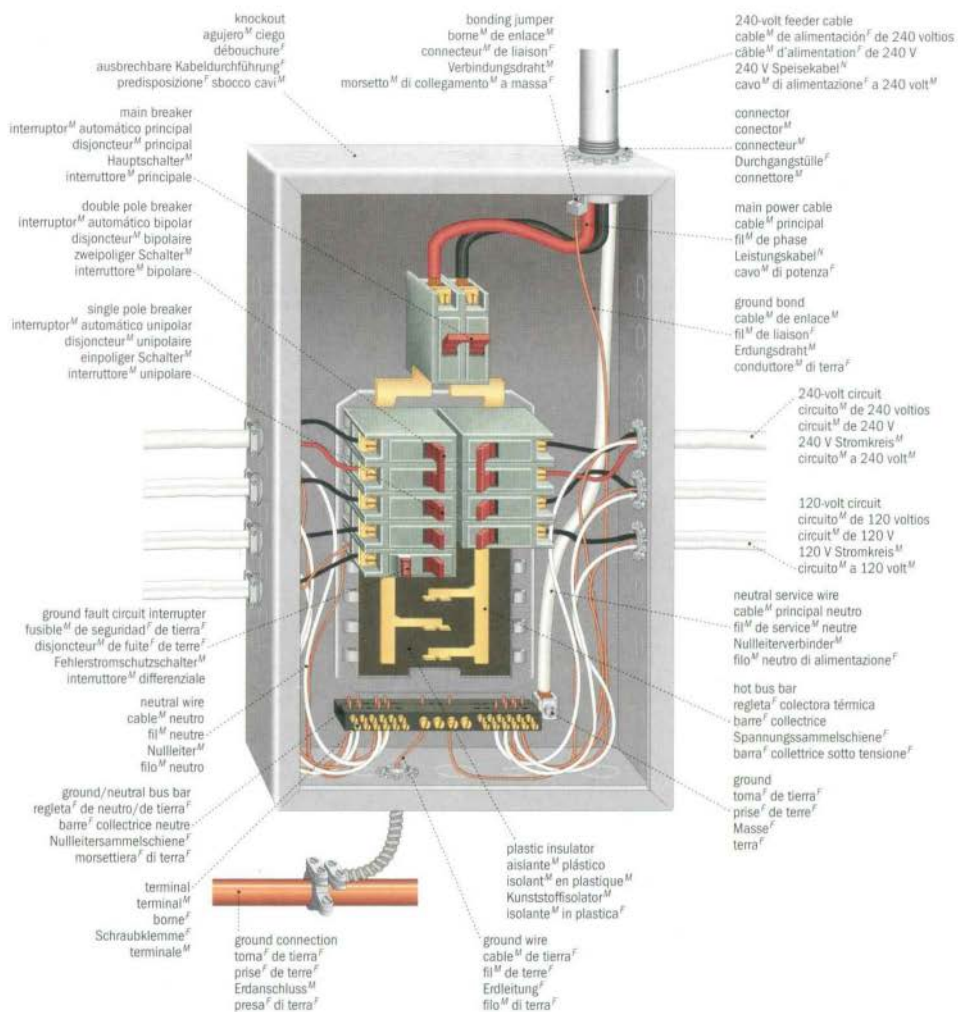

examples of fuses
ejemplos^M de fusibles^M
exemples^M de fusibles^M
Beispiele^M für Sicherungen^F
esempi^M di fusibili^M



cartridge fuse
fusible^M de cartucho^M
fusible^M cartouche^F
Patronensicherung^F
fusibile^M a cartuccia^F



plug fuse
fusible^M de rosca^F
fusible^M à cotot^F
Stöpselsicherung^F
fusibile^M a tappo^M



knife-blade cartridge fuse
fusible^M de bayoneta^F
fusible^M cartouche^F à lames^F
Messersicherung^F
fusibile^M a cartuccia^F con terminali^M a coltello^M

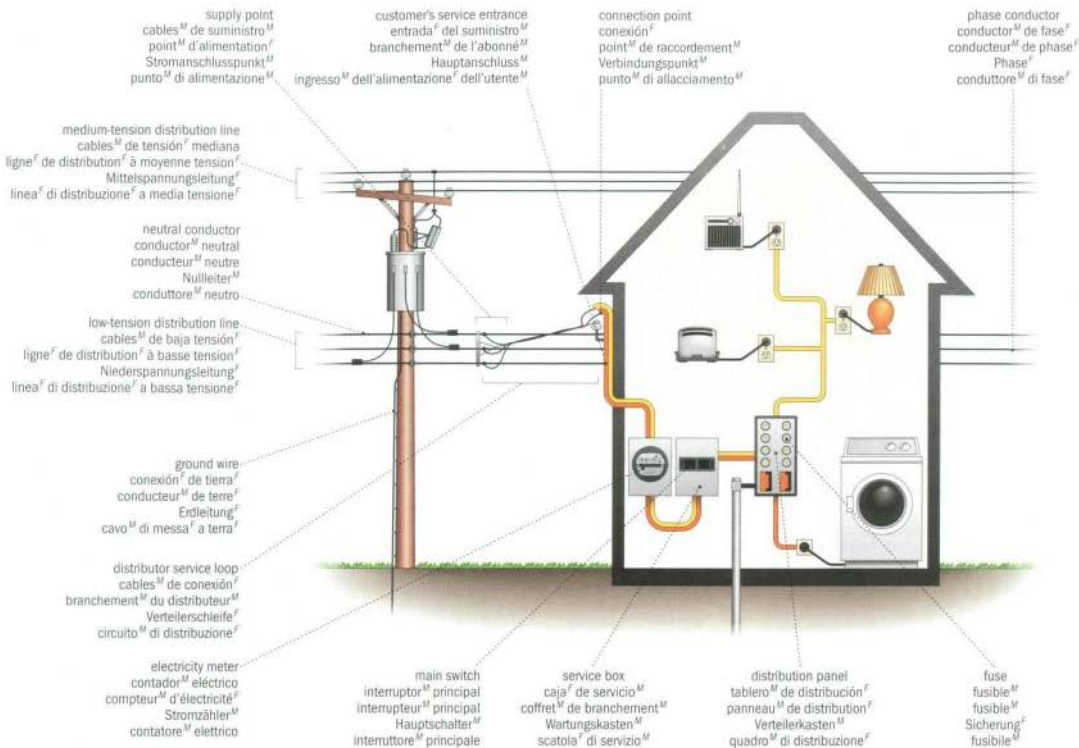

electricity meter

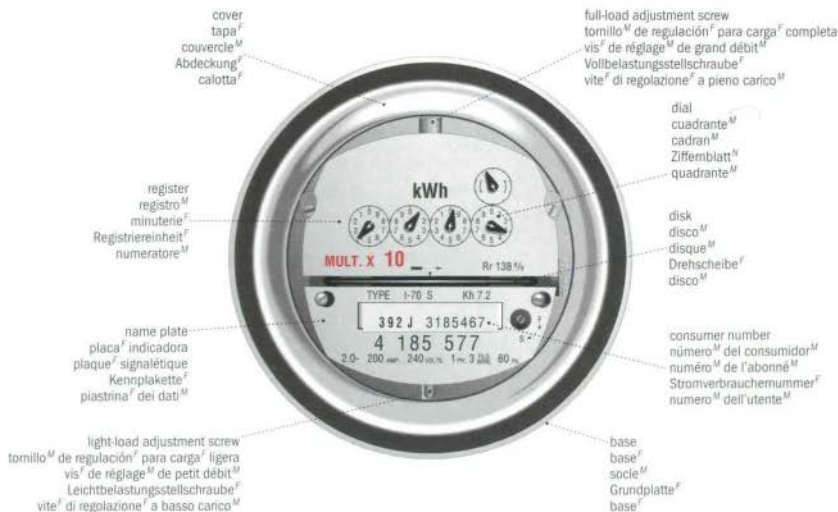
contador^M de kilovatio-hora | compteur^M d'électricité^F | Kilowattstundenzähler^M | contatore^M di kilowattora^F

contact devices

dispositivos^M de contacto^M | dispositifs^M de contact^M | Kontaktelemente^N | dispositivi^M di contatto^M

European plug
enchufe^M de tipo^M europeo
fiche^F européenne
Schukostecker^M
spina^F europea

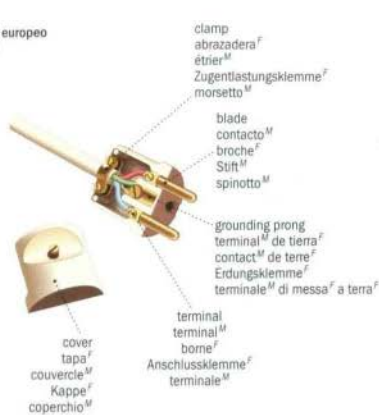

American plug
clavija^F de tipo^M americano
fiche^F américaine
dreipoliger, amerikanischer Stecker^M
spina^F americana



switch plate
placa^F del interruptor^M
plaque^F de commutateur^M
Schalterabdeckplatte^F
placca^F dell'interruttore^M

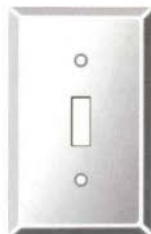

European outlet
clavija^F europea
prise^F de courant^M européenne
Schukosteckdose^F
presa^F europea

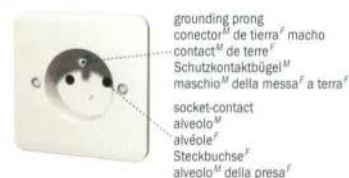

American outlet
enchufe americano^M
prise^F de courant américaine^M
dreipolige, amerikanische Steckdose^F
presa^F per spina^F americana



electrical box
caja^F de conexiones^F
boite^F d'encastrement^M
Buchsenhalter^M
scatola^F da incasso^M



dimmer switch
comutador^M de intensidad^F
gradateur^M
Dimmerschalter^M
reostato^M



lighting

iluminación^F | éclairage^M | Beleuchtung^F | illuminazione^F

incandescent lightbulb
bombilla^F incandescente
lampe^F à incandescence^F
Glühlampe^F
lampadina^F a incandescenza^F

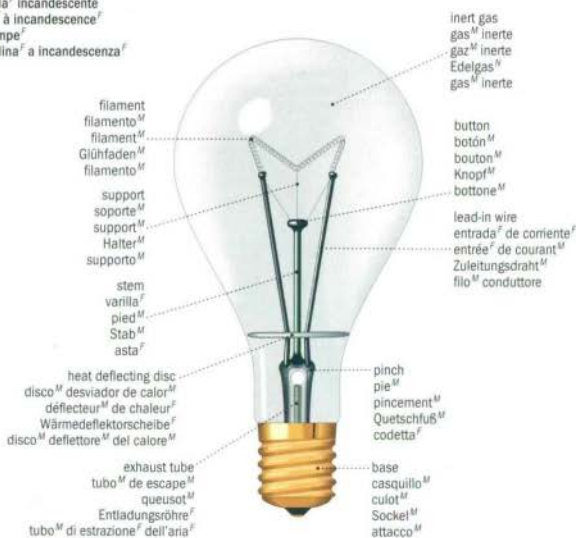

tungsten-halogen lightbulb
lámpara^F halógena
lampe^F à halogène^M
Wolfram-Halogenlampe^F
lampada^F alogena al tungsteno^M



parts of a lamp socket
 componentes^M del portalámpara^M
 éléments^M d'une douille^F de lampe^F
 Teile^{M/N} einer Lampenfassung^F
 componenti^M del portalampada^M



cap
 tapa^F
 capuchon^M
 Kappe^F
 cappellotto^M

socket
 casquillo^M
 douille^F
 Fassung^F
 zoccolo^M

insulating sleeve
 manga^F de aislamiento^M
 gaine^F isolante
 Isolierhülse^F
 manicotto^M isolante

outer shell
 cubierta^F
 enveloppe^F
 äußere Hülse^F
 protezione^F esterna

lamp socket
 portalámparas^M
 douille^F de lampe^F
 Lampenfassung^F
 portalampada^M



bayonet base
 bombilla^F de bayoneta^F
 culot^M à baionette^F
 Bajonettfassung^F
 attacco^M a baionetta^F



screw base
 bombilla^F de rosca^F
 culot^M à vis^F
 Schraubfassung^F
 attacco^M a vite^F



bulb
 ampolla^F de vidrio^M
 ampoule^F
 Kolben^M
 bulbo^M



energy-saving bulb
 bombilla^F de bajo consumo
 lampe^F à économie^F d'énergie^F
 Energiesparlampe^F
 lampadina^F a risparmio^M di energia^F

fluorescent tube
 tubo^M fluorescente
 tube^M fluorescente
 Leuchtstoffröhre^F
 tubo^M fluorescente

tube retention clip
 clip^M de ajuste^M
 attache^F du tube^M
 Cliphalterung^M
 dispositivo^M di fissaggio^M del tubo^M

mounting plate
 placa^F de instalación^F
 plaque^F de montage^M
 Röhrenfassung^F
 piastra^F di supporto^M

housing
 pantalla^F
 boîtier^M
 Gehäuse^N
 alloggiamento^M



bulb
 ampolla^F
 ampoule^F
 Kolben^M
 bulbo^M

electronic ballast
 electrodos^M
 ballast^M électronique
 elektronisches Vorschaltgerät^N
 regolatore^M di corrente^M

base
 casquillo^M
 culot^M
 Sockel^M
 attacco^M



fluorescent tube
 tubo^M fluorescente
 tube^M fluorescente
 Leuchtstoffröhre^F
 tubo^M fluorescente

electrode
 electrodo^M
 électrode^F
 Elektrode^F
 elettrodo^M

phosphorescent coating
 revestimiento^M de fósforo^M
 couche^F fluorescente
 Phosphorschicht^F
 rivestimento^M fluorescente

pin base
 base^F del tubo^M
 culot^M à broches^F
 Stiftsockel^M
 attacco^M a spina^F

bulb
 tubo^M
 tube^M
 Kolben^M
 tubo^M

pin
 pata^F
 broche^F
 Stift^M
 spinotto^M

mercury
 mercurio^M
 mercure^M
 Quecksilber^M
 mercurio^M

gas
 gas^M inerte
 Gas^N
 gas^M

lead-in wire
 entrada^F de corriente^F
 entrée^F de courant^M
 Zuleitungsdraht^M
 filo^M conduttore

exhaust tube
 tubo^M de escape^M
 queusot^F
 Entladungsröhre^F
 tubo^M di estrazione^F dell'aria^F

pinch
 pie^M del electrodo^M
 pincement^M
 Quetschfuß^F
 codetta^F

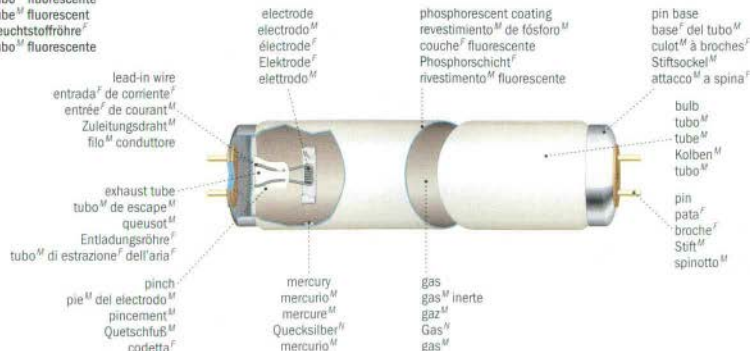

tungsten-halogen lamp
 lámpara^F halógena
 lampe^F à halogène^M
 Wolfram-Halogenlampe^F
 lampadina^F alogena al tungsteno^M

pin
 contacto^M
 broche^F
 Stift^M
 spinotto^M



armchair

silla^f de brazos^M | fauteuil^M | Armlehnstuhl^M | poltrona^f

parts
partes^f
parties^f
Teile^{M/N}
parti^f



examples of armchairs
ejemplos^M de divanes^M y butacas^f
exemples^M de fauteuils^M
Beispiele^M für Armstühle^M
esempi^M di poltrone^f e divani^M



Wassily chair
silla^f Wassily
fauteuil^M Wassily
Wassily-Stuhl^M
poltrona^f Wassily



director's chair
silla^f plegable de lona^f
fauteuil^M metteur^M en scène^f
Regiestuhl^M
sedia^f da regista^M



rocking chair
mecedora^f
berceuse^f
Schaukelstuhl^M
sedia^f a dondolo^M



cabriole
silla^f cabriolé
cabriolé^M
kleiner Lehnstuhl^M
cabriolé^f



méridienne
meridiana^f
méridienne^f
Kanapee^M
méridienne^f



récamier
sofa^M tipo^M imperio
récamier^M
Chaiselongue^V
agrippina^f



club chair
butaca^f
fauteuil^M club^M
Clubsessel^M
poltrona^f da salotto^M



bergère
silla^f poltrona
bergère^f
Bergère^f
bergère^f



sofa
sofa^M
canapé^M
Sofa^M
divano^M



love seat
sofa^M de dos plazas^f
causeuse^f
Zweisitzer^M
divano^M a due posti^M



chesterfield
chesterfield^M
canapé^M capitonné
Chesterfieldsofa^M
divano^M Chesterfield



parts
 partes^f
 parties^f
 Teile^{M/N}
 parti^f

examples of chairs
 ejemplos^M de sillas^f
 exemples^M de chaises^f
 Beispiele^M für Stühle^M
 esempi^M di sedie^f



rocking chair
 mecedora^f
 chaise^f bercante
 Schaukelstuhl^M
 sedia^f a dondolo^M



stacking chairs
 sillas^f apilables
 chaises^f empilables
 Stapelstühle^M
 sedie^f impilabili



folding chairs
 sillas^f plegables
 chaises^f pliantes
 Klappstühle^M
 sedia^f pieghevole



chaise longue
 tumbona^f
 chaise^f longue
 Liegestuhl^M
 sedia^f a sdraio^M

seats

asientos^M | sièges^M | Sitzmöbel^M | sedili^M



ottoman
 puf^M
 pouf^M
 Puff^M
 pouf^M



step chair
 silla^f escalera^f
 chaise^f-escalabeu^M
 Tritthocker^M
 sedia^f scala^f



bench
 banco^f
 banc^M
 Bank^f
 panchina^f



banquette
 banqueta^f
 banquette^f
 Sitzbank^f
 divanetto^M



bean bag chair
 silla^f cojin^M
 fauteuil^M-sac^M
 Sitzsack^M
 poltrona^f sacco^M



footstool
 escabel^M
 tabouret^M
 Hocker^M
 sgabello^M



bar stool
 taburete^M
 tabouret^M-bar^M
 Barhocker^M
 sgabello^M alto

table

mesa^F | table^F | Tisch^M | tavolo^M

gate-leg table
mesa^F de hojas abatibles
table^F à abatants^M
Klapptisch^M
tavolo^M a cancello^M



top
tablero^M
plateau^M
Tischplatte^F
piano^M

drawer
cajón^M
tiroir^M
Schublade^F
cassetto^M

knob
pomo^M
bouton^M
Knauf^M
pomello^M

drop-leaf
extensión^F plegable
abatant^M
Klappe^F
ribalta^F

stretcher
travesaño^M
traverse^F
Traverse^F
traversa^F del cancello^M

gate-leg
pata^F móvil
tréteau^M
Ausziehbein^M
cancello^M

apron
guarnición^F
ceinture^F
Zarge^F
telaio^M

crosspiece
travesaño^M
entrejambe^M
Querstück^N
traversa^F

leg
pata^F
pied^M
Bein^N
gamba^F

examples of tables
ejemplos^M de mesas^F
exemples^M de tables^F
Beispiele^N für Tische^M
esempi^M di tavoli^M

extension table
mesa^F plegable
table^F à rallonges^F
Ausziehtisch^M
tavolo^M allungabile



top
tablero^M
plateau^M
Tischplatte^F
piano^M

extension
extensión^F
rallonge^F
Auszug^M
prolunga^F



nest of tables
juego^M de mesas^F
tables^F gigognes
Satzische^M
tavolini^M sovrapponibili



servicing cart
mesita^F de servicio^M
desserte^F
Servierwagen^M
carrello^M portavivande

storage furniture

muebles^M contenedores | meubles^M de rangement^M | Aufbewahrungsmöbel^M | mobili^M contenitori

armoire
armario^M
armoire^F
Kleiderschrank^M
armadio^M



frame
armazón^M
bâti^M
Rahmen^M
telaio^M



door
puerta^F
vantaill^M
Tür^F
porta^F



frieze
friso^M
frise^F
Fries^N
cimasa^F

top rail
peinazo^M superior
traverse^F supérieure
obere Querleiste^F
traversa^F superiore

center post
montante^M central
dormant^M
Setzholz^N
montante^M centrale

diamond point
punta^F de diamante^M
pointe^F de diamant^M
Rautenspitze^F
punta^F di diamante^M

rail
peinazo^M
traverse^F
Querleiste^F
traversa^F

bottom rail
peinazo^M inferior
traverse^F inférieure
untere Querleiste^F
traversa^F inferiore

foot
pata^F
pied^M
Fuß^N
piede^M

bracket base
rodapie^M
soubassement^M
Sockelprofil^N
base^F di sostegno^M

cornice
cornisa^F
corniche^F
Kranzprofil^N
cornice^F

door panel
entrepain^M
panneau^M de vantaill^M
Türfüllung^F
pannello^M dell'anta^F

hanging stile
larguero^M de la bisagra^F
montant^M de ferrage^M
Anschlagrahmen^M
montante^M verticale

lock
cerradura^F
serrure^F
Schloß^N
serratura^F

frame stile
larguero^M del marco^M
montant^M de bâti^M
Rahmenleiste^F
montante^M del telaio^M

hinge
bisagra^F
gond^M
Scharnier^N
cerniera^F

peg
espiga^F
cheville^F
Zapfen^N
tassello^M



linen chest
baúl^M
coffre^M
Truhe^F
cassapanca^F



tray
casillero^M
casier^M
Schubfach^M
cassetto^M

fall front
escritorio^M
abattant^M
herausklappbare Schreibplatte^F
ribalta^F

secretary
bufete^M
secrétaire^M
Sekretär^M
secrétaire^M



dresser
cómoda^F
commode^F
Kommode^F
comó^M

closet
guardarropa^M
penderie^F
Schrankteil^{M/N}
armadio^M appendibili

shelf
anaquel^M
tablette^F
Fach^M
ripiano^M



wardrobe
ropero^M
armoie^F-penderie^F
Kleiderschrank^M
guardaroba^M



drawer
cajón^M
tiroir^M
Schublade^F
cassetto^M

chiffonier
chiffonier^M
chiffonnier^M
Chiffonière^F
cassettiera^F



display cabinet
vitrina^F
vitrine^F
Vitrine^F
vetrina^F



corner cupboard
rinconera^F
encoignure^F
Eckschrank^M
angoliera^F



glass-fronted display cabinet
aparador^M con vitrina^F
buffet^M-vaisselier^M
Vitrinenschrank^M
credenza^F con vetrina^F



buffet
aparador^M
buffet^M
Büfett^M
credenza^F



cocktail cabinet
mueble^M bar^M
bar^M
Cocktailbar^F
mobile^M bar^M

bed

cama^f | lit^m | Bettⁿ | letto^m

sofa bed
sofà cama^m
canapé^m convertible
Schlafcouchⁿ
divano-letto^m



futon
futon^m
futon^m
Auflage^f
futon^m

frame
armazón^m
cadre^f
Rahmen^m
telaio^m

parts
partes^f
parties^f
Teile^{m/n}
parti^f

footboard
pie^m de la cama^f
pied^m de lit^m
Fußendeⁿ
pediera^f

mattress cover
funda^f de colchón^m
protège-matelas^m
Matratzenauflage^f
coprimaterasso^m

pillow protector
funda^f de almohada^f
housse^f d'oreiller^m
Kopfkissenschonbezug^m
fodera^f dei guanciali^m

elastic
elástico^m
élastique^m
Gummibandⁿ
elastico^m

mattress
colchón^m de muelles^m
matelas^m
Matratze^f
materasso^m

headboard
cabecera^f
tête^f de lit^m
Kopfendeⁿ
testiera^f

bolster
cabezal^m
traversin^m
große Nackenrolle^f
capezzale^m

leg
pata^f
pied^m
Fuß^m
gamba^f

handle
asa^f
poignée^f
Griff^m
maniglia^f

box spring
sommier^m
sommier^m tapissier^m
Sprungfederrahmen^m
rete^m a molle^f

pillow
almohada^f
oreiller^m
Kopfkissenⁿ
guanciaie^m

linen
ropa^f de cama^f
litterie^f
Bettwäsche^f
biancheria^f da letto^m

comfoter
edredón^m
édredon^m
Daunendecke^f
trapunta^f

scatter cushion
cojin^m
cousin^m carré
kleines Kissenⁿ
cuscino^m

sham
falso almohadón^m
couvre-oreiller^m
Schutzbezug^m
copriguanciaie^m

pillowcase
funda^f de la almohada^f
taie^f d'oreiller^m
Kopfkissenbezug^m
federa^f

fitted sheet
sábana^f ajustable
drap^m-housse^f
Spambettuchⁿ
lenzuolo^m con angoli^m

flat sheet
sábana^f
drap^m
Bettuchⁿ
lenzuolo^m

blanket
manta^f
couverture^f
Decke^f
coperta^f

neck roll
cojin^m
polochon^m
Nackenrolle^f
cuscino^m a rullo^m

dust ruffle
falción^m
volant^m
Volant^m
volant^m

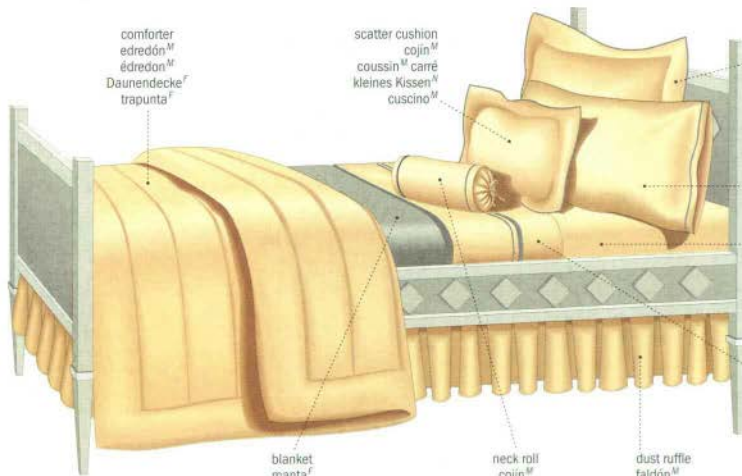

playpen
cuna^f plegable
lit^M pliant
Reisebett^N mit Wickelauflage^F
lettino^M pieghevole con fasciatoio^M

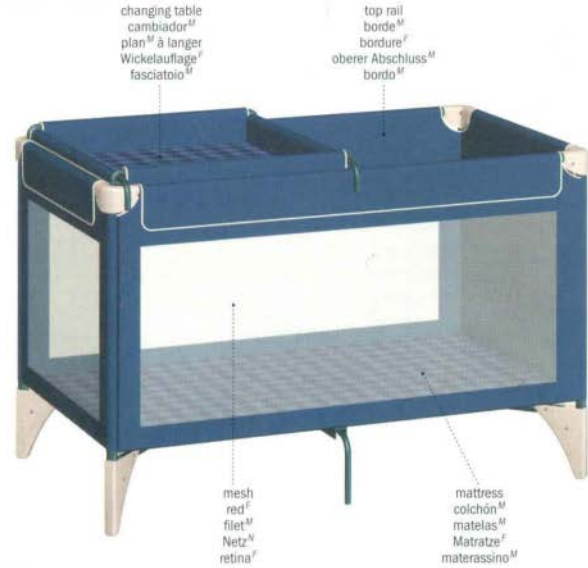

changing table
cambiador^M
plan^M à langer
Wickelauflage^F
fasciatoio^M

top rail
borde^F
bordure^F
oberer Abschluss^M
bordo^M

mesh
red^F
filet^M
Netz^N
retina^F

mattress
colchón^M
matelas^M
Matratze^F
materassino^M

armrest
brazos^M
accoudoir^M
Armlehne^F
bracciolo^M



seat
asiento^M
siège^M
Sitz^M
sedile^M

booster seat
silla^f alzadora
rehausseur^M
Kindersessel^M
poltroncina^f per bambini^M

back
respaldo^M
dossier^M
Rückenlehne^F
schienale^M

changing table
cambiador^M
table^f à langer
Wickelkommode^F
fasciatoio^M



high chair
trona^f
chaise^f haute
Hochstuhl^M
seggiolone^M



back
respaldo^M
dossier^M
Rückenlehne^F
schienale^M

tray
bandeja^f
plateau^M
Establiett^N
vassoio^M

waist belt
cinturón^M de seguridad^F
ceinture^f ventrale
Gurt^M
cintura^f di ritenuta^F

footrest
reposapies^M
repose-pieds^M
Fußstütze^F
poggiapiedi^M

leg
pata^f
pied^M
Gestell^N
gamba^f

headboard
cabecera^M
tête^f de lit^M
Kopfteil^{M/N}
testiera^F



barrier
barrera^f
barrière^N
Schutzgitter^N
sponda^f protettiva

slat
barrote^M
barreau^M
Sprosse^f
sbarra^f

caster
rueda^f giratoria
roulette^f
Laufrolle^F
ruota^f girevole

drawer
cajón^M
 tiroi^M
Schubkasten^M
cassetto^M

mattress
colchón^M
matelas^M
Matratze^F
materasso^M

crib
cuna^f
lit^M à barreaux^M
Gitterbett^N
lettino^M a sponde^F

window accessories

accesorios^M para las ventanas^F | parures^F de fenêtr^F | Dekorationen^F | accessori^M per finestre^F

indoor shutters
postigos^M interiores
volets^M d'intérieur^M
Innenläden^M
imposte^F ripiegabili

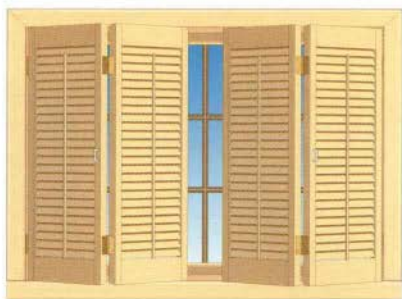

window curtain
cortina^F de ventana^F
rideau^M de vitrage^M
Fenstergardine^F
tenda^F per finestra^F

cottage curtain
cortinas^F recogidas
rideau^M bonne femme^F
Landhausgardine^F
tendina^F amciata

café curtain
visillo^M
rideau^M brise-bise^M
Kaffeehausgardine^F
tendina^F a mezzovetro^M



valance
guardamalleta^F
cantonnère^F
Querbehäng^M
mantovana

tieback
alzapaños^M
embrasse^F
Raffhalter^M
bracciale^M

ruffle
volante^M
volant^M
Volant^M
volant^M

curtain
cortina^F
rideau^M
Vorhang^M
tenda^F

overdrapery
doble cortina^F
double rideau^M
Übergardine^F
sopratenda^F

holdback
anilla^F del cordón^M
patère^F à embrasse^F
Raffhalter^M
portabracciale^M

sheers
visillos^M
voilage^M
Store^M
tenda^F trasparente

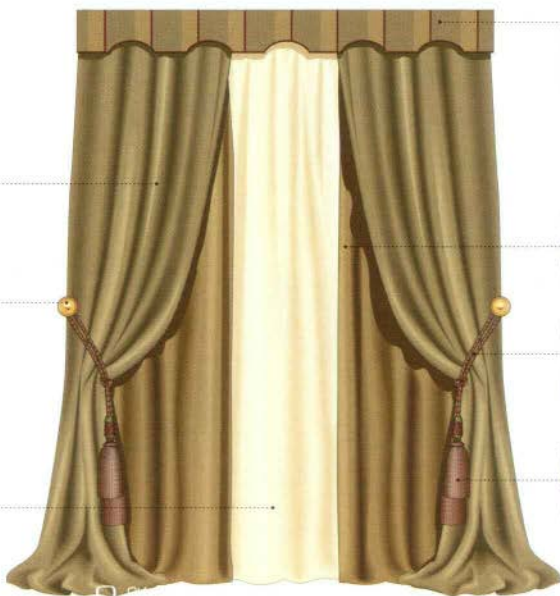

cornice
cenefa^F
bandeau^M
Schabracke^F
riloga^F sagomata

draw drapery
cortinas^F corredera
rideau^M
Zugvorhang^M
tendone^M oscurante

cord tieback
cordón^M
cordelière^F
Kordel^F
bracciale^M a cordoncino^M

tassel
borla^F
gland^M
Troddel^F
nappa^F



box pleat
pliegue^M de cajón^M
pli^M creux
Schachtfalte^F
sfondo^M piega^F

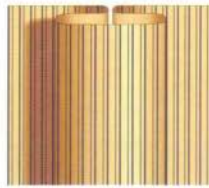

inverted pleat
pliegue^M de cajón^M invertido
pli^M rond
eingelegte Falte^F
cannone^M



pinch pleat
pliegue^M de pinza^F
pli^M pincé
Kirsorfolte^F
arricciatura^F a pince^F

examples of pleats
ejemplos^M de fruncidos^M
exemples^M de plis^M
Beispiele^N für Kräuselfalten^F
esempi^M di arricciature^F



pleated heading
cenefa^F plisada
tête^F plissée
Kirschband^N
fettuccia^F plissetata



pencil pleat heading
cenefa^F plisada de canotillo^M
fronçage^M tuyauté
Bleistiftfaltenband^M
arricciatura^F a cannoncino^M



shirred heading
cenefa^F fruncida
tête^F froncée
Durchzug^M
fettuccia^F arriciata



draped swag
cenefa^F drapeada
cantonniers^F drapée
Freihand-Dekoration^F
festone^M drappeggiato

examples of headings
ejemplos^M de cenefas^F
exemples^M de têtes^F
Beispiele^N für Vorhangköpfe^M
esempi^M di fettucce^F



attached curtain
cortina^F sujeta de doble barra^F
rideau^M coulissé
Spanner^M
tenda^F a vetro^M



crisscross curtains
cortinas^F cruzadas
rideaux^M croisés
Raffgardine^F
tende^F con sormonto^M totale



loose curtain
cortina^F suelta corrediza
rideau^M flottant
loser Vorhang^M
tenda^F a strappo^M



balloon curtain
cortina^F abombada
rideau^M ballon^M
Wolkenstore^M
tenda^F a palloncino^M

examples of curtains
ejemplos^M de cortinas^F
exemples^M de rideaux^M
Beispiele^N für Vorhänge^M
esempi^M di tende^F

rods
varillas^f
tringles^f
Gardinestangen^f
bastoni^M da tenda^f

curtain rod
barra^f de cortina^f
tringle^f-barre^f
Gardinestange^f
bastone^M da tenda^f

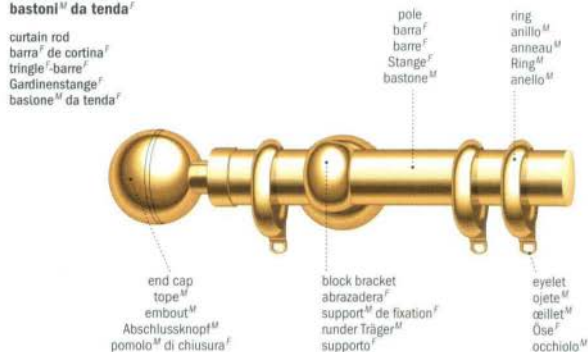

single curtain rod
barra^f de varilla^f simple
tringle^f simple
einläufige Gardinestange^f
binario^M semplice

plain rod
barra^f lisa
barre^f lisse
einfache Stange^f
bastone^M liscio



fluted rod
barra^f acanalada
barre^f cannelée
Vollmessingstange^f
bastone^M scanalato



double curtain rod
barra^f de varilla^f doble
tringle^f double
zweiläufige Gardinestange^f
binario^M doppio



curtain track
riel^M
tringle^f-rail^M
Gardinenschiene^f
binario^M da tenda^f

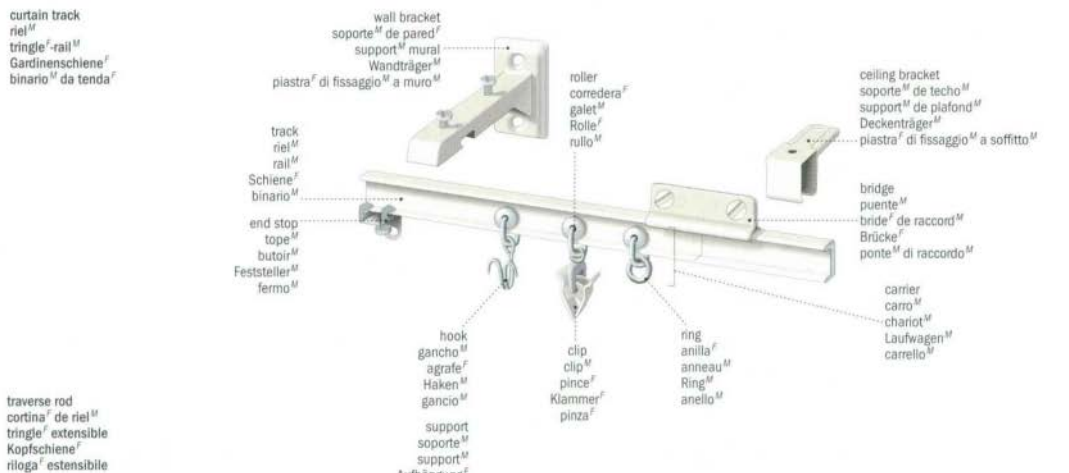

traverse rod
cortina^f de riel^M
tringle^f extensible
Kopfschiene^f
rioga^f estensibile

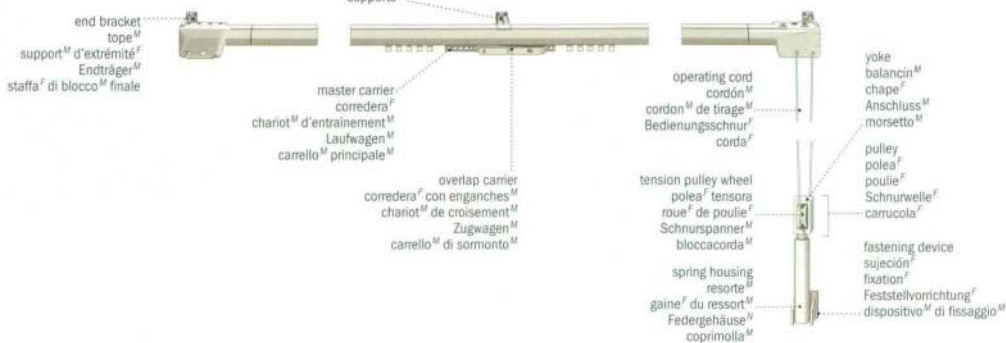

blinds
persianas^f enrollables
stores^M
Rollo^M und Jalousie^f
tende^f avvolgibili

roller shade
persiana^f enrollable automática
store^M à enroulement^M automatique
Rollo^M
tenda^f avvolgibile

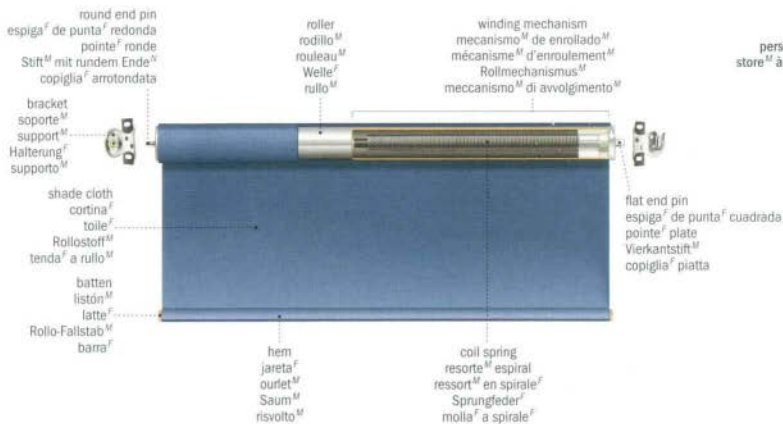

venetian blind
persiana^f veneziana
store^M vénitien
Jalousie^f
veneziana^f

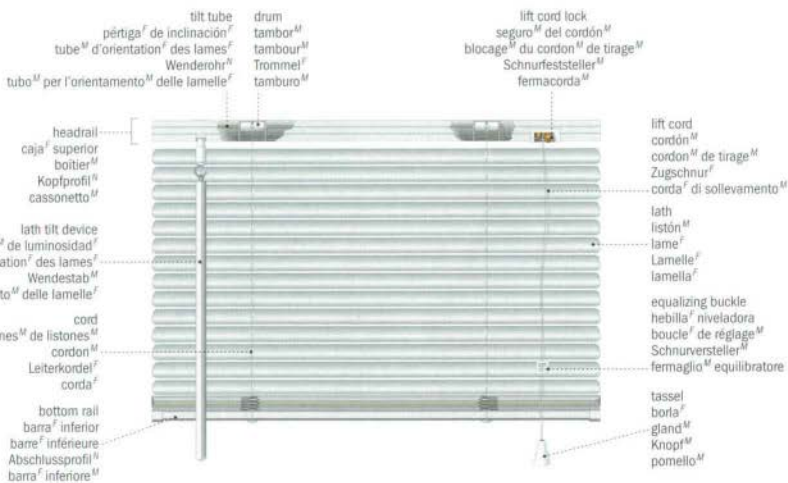

roman shade
persianas^f romana
store^M bateau^M; store^M romain
Raffrollo^M
tenda^f a pacchetto^M



roll-up blind
persiana^f enrollable
store^M à enroulement^M manuel
Zugrollo^M
tenda^f avvolgibile



clamp spotlight
lámpara^F de pinza^F
spot^M à pince^F
Klemmspot^M
faretto^M a pinza^F



ceiling fixture
plafón^M
plafonnier^M
Deckenleuchte^F
plafoniera^F

halogen desk lamp
lámpara^F de despacho^M halógena
lampe^F de bureau^M halogène
Halogen^M-Tischleuchte^F
lampada^F alogena da tavolo^M



hanging pendant
lámpara^F de techo^M
suspension^F
Hängeleuchte^F
lampada^F a sospensione^F



arm
brazo^M
bras^M
Arm^M
braccio^M

base
base^M
socle^M
Fuß^M
base^F

adjustable lamp
flexo^M
lampe^F d'architecte^M
Arbeitsleuchte^F
lampada^F a braccio^M regolabile



base
base^F
socle^M
Socket^M
base^F

floor lamp
lámpara^F de pie^M
lampadaire^M
Standleuchte^F
lampada^F a stelo^M



reading lamp
lámpara^F de cabecera^F
lampe^F liseuse
Leseleuchte^F
lampada^F da lettura^F

shade
pantalla^F
abat-jour^M
Schirm^M
paralume^M



stand
pedestal^M
pied^M
Fuß^M
base^F

table lamp
lámpara^F de mesa^F
lampe^F de table^F
Tischleuchte^F
lampada^F da tavolo^M



on-off switch
interruptor^M
interrupteur^M
Ein-/Ausschalter^M
interruttore^M

arm
brazo^M
bras^M
Arm^M
braccio^M

shade
pantalla^F
abat-jour^M
Schirm^M
paralume^M

spring
resorte^M
ressort^M
Feder^M
molla^F

adjustable clamp
tornillo^M de ajuste^M
support^M de fixation^F
verstellbare Klemme^F
morsetto^M regolabile



desk lamp
lámpara^F de escritorio^M
lampe^F de bureau^M
Schreibtischleuchte^F
lampada^F da tavolo^M

chandelier
 araña^F
 lustre^M
 Kronleuchter^M
 lampadario^M

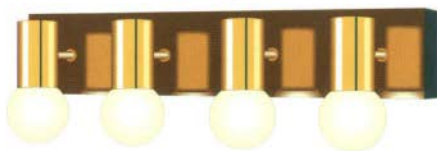

steam iron
plancha^F de vapor^M
fer^M à vapeur^F
Dampfbugeleisen^N
ferro^M da stiro^M a vapore^M



hand held vacuum cleaner
aspirador^M manual
aspirateur^M à main^F
Akku-Mini-Staubsauger^M
miniaspiratutto^M

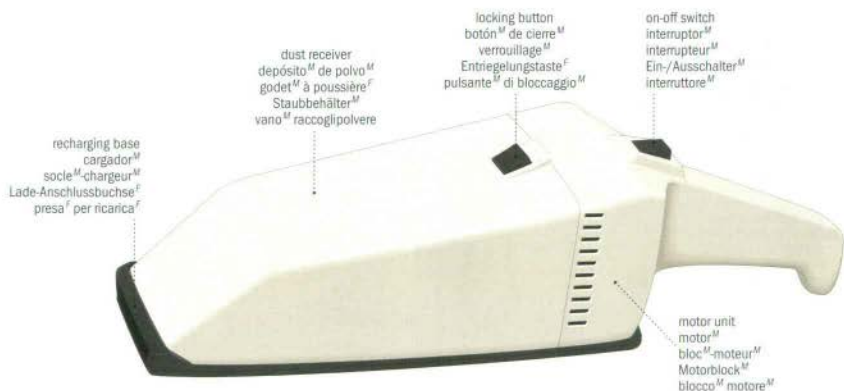

upright vacuum cleaner
 escoba^f eléctrica
 aspirateur^M-balai^M
 Handstaubsauger^M
 aspirapolvere^f verticale

attachment storage area
 cajetín^M de accesorios
 compartiment^M d'accessoires^M
 Zubehörfach^N
 scomparto^M degli accessori^M

bag compartment
 cajetín^M portabolsa
 compartiment^M de sac^M
 Beutelfach^N
 scomparto^M del sacchetto^M

cleaner height adjustment knob
 palanca^f de regulación^f de altura^f
 sélecteur^M de hauteur^f
 Höhenverstellung^f
 manopola^f di regolazione^f dell'altezza^f

attachments
 accesorios^M
 accessoires^M
 Zubehör^N
 accessori^M

brush
 cepillo^M
 brosse^f
 Bürste^f
 spazzola^f

extension pipe
 tubo^M de extensión^f
 rallonge^f
 Ansatzrohr^M
 tubo^M rigido di prolunga^f

cord
 cordón^M
 cordon^M
 Kabel^N
 cordone^M

rug and floor brush
 boquilla^f para suelos^M y alfombras^f
 suceur^M à tapis^M et planchers^M
 Bodendüse^f
 spazzola^f per tappeti^M e pavimenti^M

on/off switch
 interruptor^M on/off
 interrupteur^M
 Ein-/Ausschalter^M
 interruttore^M

hose
 tubo^M flexible
 tuyau^M flexible
 Schlauch^M
 tubo^M flessibile

locking device
 seguro^M
 système^M de verrouillage^M
 Verschluss^M
 dispositivo^M di bloccaggio^M

pipe
 tubo^M rigido
 tube^M droit
 Saugrohr^M
 tubo^M rigido

flexible hose
 tubo^M flexible
 tuyau^M flexible
 flexibler Schlauch^M
 tubo^M flessibile

on-off switch
 interruptor^M
 interrupteur^M
 Ein-/Ausschalter^M
 interruttore^M

ventilating grille
 rejilla^f del ventilador^M
 grille^f de ventilation^f
 LuftaustrittsschlitZ^M
 griglia^f di ventilazione^f

bumper
 tope^M amortiguador
 pare-chocs^M
 Stoßleiste^f
 protezione^f antiurto

caster
 ruedecilla^f
 roulette^f
 Lenkrolle^f
 ruota^f orientabile

handle
 asa^f
 poignée^f
 Tragegriff^M
 maniglia^f

hood
 tapa^f
 capot^M
 Haube^f
 calotta^f

cylinder vacuum cleaner
 aspirador^M
 aspirateur^M-traineau^M
 Bodenstaubsauger^M
 aspirapolvere^M

vacuum cleaner attachments
 accesorios^M
 accessoires^M
 Saugzubehör^M
 accessori^M di pulitura^f



upholstery nozzle
 boquilla^f para tapicería^f
 suceur^M triangulaire à tissus^M
 Polsterdüse^f
 bocchetta^f per tappezzeria^f



dusting brush
 cepillo^M-plumero^M
 brosse^f à épousseter
 Saugbürste^f
 spazzola^f a pennello^M



crevice tool
 boquilla^f rincronera
 suceur^M plat
 Fugendüse^f
 bocchetta^f per fessure^f



floor brush
 cepillo^M para suelos^M
 brosse^f à planchers^M
 Bürste^f
 spazzola^f per pavimenti^M

range hood
campana^f
hotte^f
Dunstabzugshaube^f
cappa^f



filter
filtro^M
filtre^M
Filter^M
filtro^M

surface element
placa^f eléctrica
serpentin^M
Kochplatte^f
piastra^f elettrica

tubular element
resistencia^f
élément^M tubulaire
Heizspirale^f
serpentina^f

terminal
enchufe^M
bome^f
Anschluss^M
terminale^M



drip bowl
protector^M
cuvette^f
Auffangschüssel^f
bacinella^f raccogliacqua



trim ring
arandela^f
anneau^M
Schutzring^M
anello^M di chiusura^f

backguard
panel^M de mandos^M
dosseret^M
Blende^f
alzata^f

timed outlet
enchufe^M con control^M de tiempo^M
prise^f chronométrée
Zusatzstecker
presa^f di corrente^f temporizzata

cooktop
encimera^f
surface^f de cuisson^f
Kochmulde^f
piano^M di cottura^f

rack
parrilla^f
grille^f
Rost^M
griglia^f

oven
homo^M
four^M
Backofen^M
forno^M

drawer
cajón^M calentaplatos^M
tiroir^M
Auszug^M
cassetto^M

grate
rejilla^f
grille^f
Rost^M
griglia^f

burner
quemador^M
brûleur^M
Brenner^M
bruciatore^M

burner control knobs
mandos^M de los quemadores^M
robinets^M
Regelschalter^M
manopla^f di comando^M dei bruciatori^M

handle
tirador^M
poignée^f
Griff^M
maniglia^f

window
visor^M
hublot^M
Frontscheibe^f
finestra^f di controllo^M

rack
parrilla^f
grille^f
Back-/Grillrost^M
griglia^f

drawer
cajón^M calentaplatos^M
tiroir^M
Auszug^M
cassetto^M

lid
tapa^f
couvercle^M de propreté^f
Abdeckung^f
coperchio^M

cooktop
encimera^f
table^f de travail^M
Kochmulde^f
piano^M di cottura^f

control panel
panel^M de mandos^M
tableau^M de commande^f
Bedienleiste^f
quadro^M di comando^M

door
puerta^f
porte^f
Backofentür^f
sportello^M

oven
homo^M
four^M
Backofen^M
forno^M

electric range
cocina^f eléctrica
cuisinière^f électrique
Elektroherd^M
cucina^f elettrica

oven control knobs
botón^M del horno^M
réglage^M du four^M
Backofenschalter^M
manopla^f del forno^M

clock timer
reloj^M
horloge^f programmatrice
Schaltuhr^f
contaminuti^M

signal lamp
piloto^M
voyant^M lumineux
Kontrollleuchte^f
spia^f luminosa

control knob
botón^M de mando^M
bouton^M de commande^f
Schalter^M
manopla^f

control panel
panel^M de mandos^M
tableau^M de commande^f
Bedienleiste^f
quadro^M di comando^M

surface element
homillo^M
serpentin^M
Kochplatte^f
piastra^f elettrica

cooktop edge
borde^f
rebord^M
Herdkante^f
bordo^M del piano^M di cottura^f

handle
asa^f
poignée^f
Griff^M
maniglia^f

window
visor^M
hublot^M
Sichtfenster^M
finestra^f di controllo^M



chest freezer
arcón^M congelador
congélateur^M coffre^M
Gefriertruhe^F
congelatore^M orizzontale



refrigerator
frigorífico^M
réfrigérateur^M
Kühlschrank^M
frigorifero^M

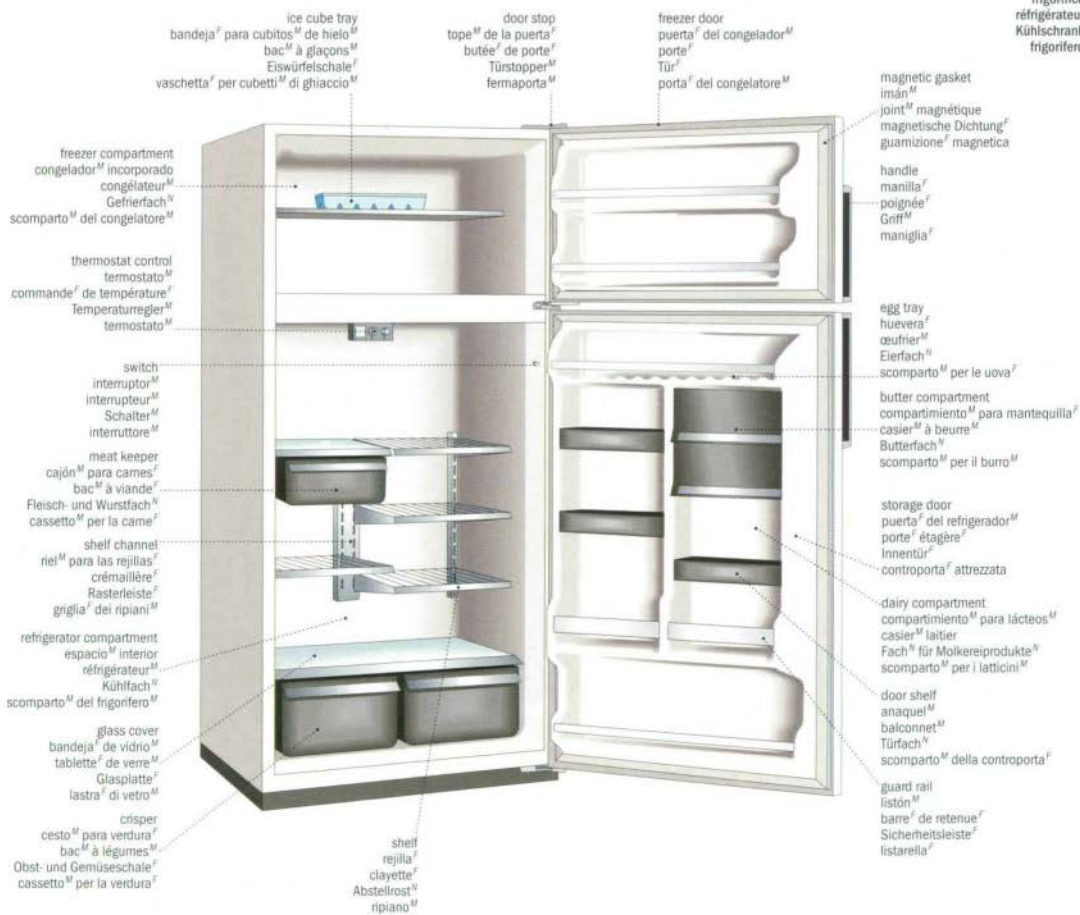

washer
lavadora^F
lave-linge^M; laveuse^F
Waschmaschine^F
lavatrice^F

water-level selector
selecteur^M de nivel^M de agua^F
sélecteur^M de niveau^M d'eau^F
Wasserstandsregler^M
selettore^M del livello^M dell'acqua^F

temperature selector
selecteur^M de temperatura^F
sélecteur^M de température^F
Temperaturwähler^M
termostato^M

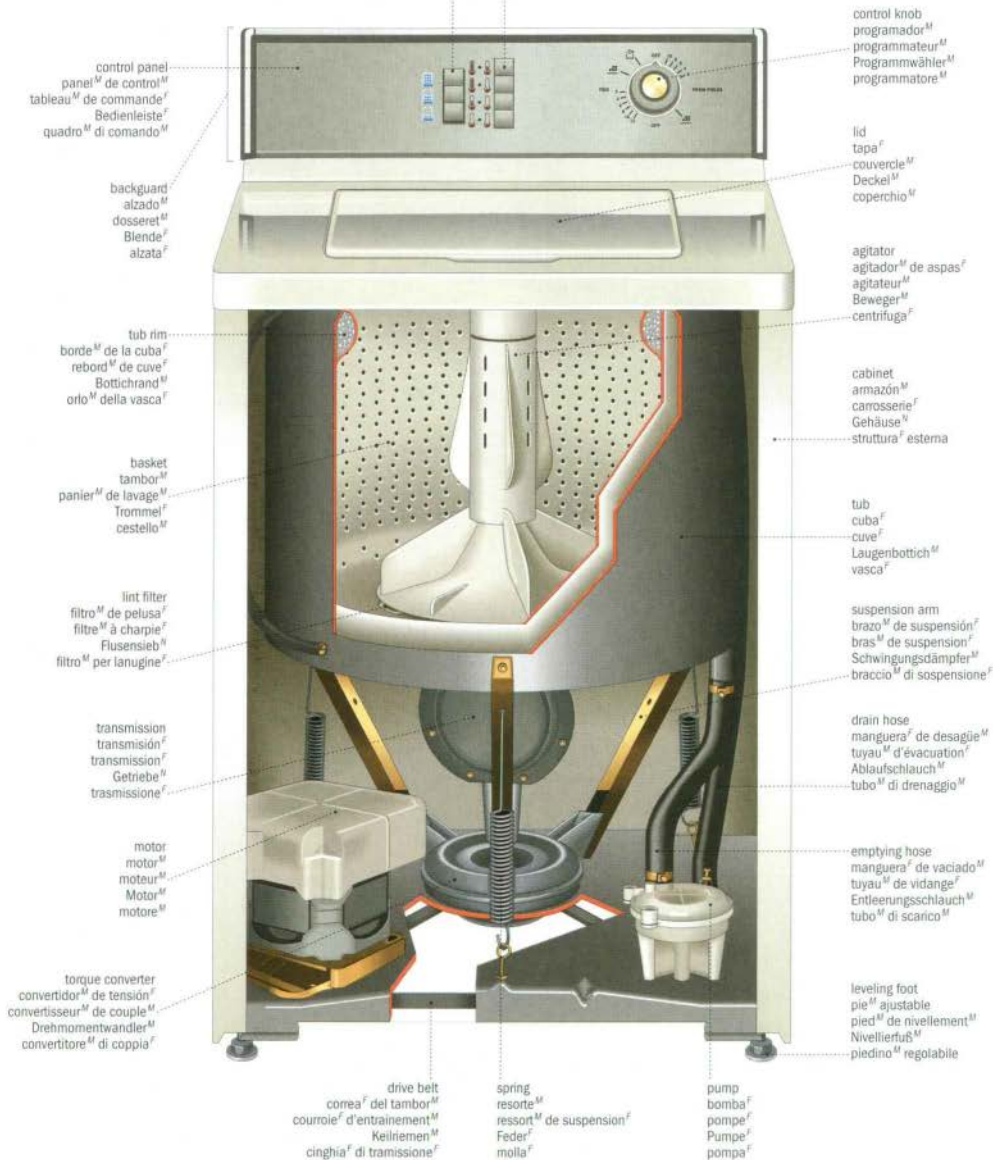

control panel
panel^M de control^M
tableau^M de commande^F
Bedienleiste^F
quadro^M di comando^M

backguard
alzado^M
dossier^F
Blende^F
alzata^F

tub rim
borde^M de la cuba^F
rebord^M de cuve^F
Bottichrand^M
orlo^M della vasca^F

basket
tambor^M
panier^M de lavage^M
Trommel^F
cestello^M

lint filter
filtro^M de pelusa^F
filtre^M à charpie^F
Flusensieb^M
filtro^M per lanugine^F

transmission
transmission^F
transmission^F
Getriebe^M
trasmisione^F

motor
moteur^M
Motor^M
motore^M

torque converter
convertidor^M de tensión^F
convertisseur^M de couple^M
Drehmomentwandler^M
convertitore^M di coppia^F

drive belt
correa^F del tambor^M
courroie^F d'entraînement^M
Keilriemen^M
cinghia^F di trasmissione^F

spring
resorte^M
ressort^M de suspension^F
Feder^F
molla^F

pump
bomba^F
pompe^F
Pumpe^F
pompa^F

control knob
programador^M
programmeur^M
Programmähler^M
programmatore^M

lid
tapa^F
couverture^M
Deckel^M
coperchio^M

agitator
agitador^M de aspas^F
agitateur^M
Beweger^M
centrifuga^F

cabinet
armazón^M
carrosserie^F
Gehäuse^M
struttura^F esterna

tub
cuba^F
cuve^F
Laugenbottich^M
vasca^F

suspension arm
brazo^M de suspensión^F
bras^M de suspension^F
Schwingungsdämpfer^M
braccio^M di sospensione^F

drain hose
manguera^F de desagüe^M
tuyau^M d'évacuation^F
Abflussschlauch^M
tubo^M di drenaggio^M

emptying hose
manguera^F de vaciado^M
tuyau^M de vidange^F
Entleerungsschlauch^M
tubo^M di scarico^M

leveling foot
pie^M ajustable
pied^M de nivellement^M
Nivellierfuß^M
piedino^M regolabile

dryer
 secadora^f de ropa^f
 sèche-linge^m électrique ; sècheuse^f
 Wäschetrockner^m
 asciugatrice^f



control panel: dishwasher
 panel^M de control^M
 tableau^M de commande^F
 Bedienteiste^F
 quadro^M di comando^M

signal lamp
 piloto^M
 voyant^M lumineux^M
 Kontrollleuchte^F
 spia^F luminosa



control knob
 programador^M
 programmateur^M
 Programmwähler^M
 programmatore^M

push button
 botón^M selector
 bouton^M, poussoir^M
 Drucktaste^F
 pulsante^M

air vent
 rejilla^F de ventilación^F
 grille^F d'aération^F
 Belüftungsschlit^M
 sfiatatoio^M

latch
 palanca^F de cierre^M
 loquet^M
 Riegel^M
 chiusura^F a scatto^M

dishwasher
 lavavajillas^M
 lave-vaisselle^M
 Geschirrspülmaschine^F
 lavastoviglie^F

rack
 cesto^M
 panier^M
 Korb^M
 cestello^M

wash tower
 torrecilla^F de lavado^M
 tourelle^F
 Wascheram^M
 torre^F di lavaggio^M

spray arm
 pulverizador^M
 bras^M gicleur^M
 Sprühharm^M
 braccio^M spruzzante

overflow protection switch
 regulador^M de entrada^F de agua^F
 dispositif^M antidébordement^M
 Überlaufschutz^M
 dispositivo^M antillagamento

hinge
 bisagra^F
 charnière^F
 Scharnier^M
 cerniera^F

detergent dispenser
 recipiente^M del detergente^M
 distributeur^M de détergent^M
 Reinigungsmittelbehälter^M
 vaschetta^F per il detersivo^M

gasket
 junta^F
 joint^M
 Dichtungsring^M
 guarnizione^F

rinse-aid dispenser
 recipiente^M del abrillantador^M
 distributeur^M de produit^M de rinçage^M
 Klarspülmittelbehälter^M
 serbatoio^M per il brillantante^M

cutlery basket
 cesto^M para cubiertos^M
 panier^M à couverts^M
 Besteckkorb^M
 cestello^M per le posate^F

motor
 motor^M
 moteur^M
 Motor^M
 motore^M

insulating material
 aislante^M
 isolant^M
 Isoliermaterial^M
 materiale^M isolante

tub
 cuba^F de lavado^M
 cuve^F
 Bottich^M
 vasca^F

slide
 riel^M corredizo
 glissière^F
 Schiene^F
 guida^F

water hose
 manguera^F de alimentación^F
 conduite^F d'eau^F
 Wasserschlauch^M
 tubo^M di alimentazione^F dell'acqua^F

heating element
 resistencia^F
 élément^M chauffant^M
 Heizelement^M
 elemento^M riscaldante

drain hose
 manguera^F de desagüe^M
 tuyau^M de vidange^F
 Ablaufschlauch^M
 tubo^M di drenaggio^M

pump
 bomba^F
 pompe^F
 Pumpe^F
 pompa^F

leveling foot
 pie^M ajustable
 pied^M de nivellement^M
 Nivellierfuß^M
 piedino^M regolabile

tea towel
bayeta^F de cocina^F
torchon^M
Geschirrtuch^M
strofinaccio^M da cucina^F



scouring pad
estropajo^M con esponja^F
éponge^F à récurer
Putzschwamm^M
spugna^F abrasiva



dustpan
recogedor^M
pelle^F à poussière^F; porte-poussière^M
Kehrschaufel^F
paletta^F



broom
escoba^F
balai^M
Besen^M
scopa^F

mop
fregona^F
balai^M à franges^F; vadrouille^F
Mop^M
scopa^F a frangia^F

block
lomo^M
monture^F
Bürstenkörper^M
dorso^M

brush
cepillo^M
brosse^F
Bürste^F
spazzola^F



garbage can
cubo^M de basura^F
poubelle^F
Abfalleimer^M
bidone^M dei rifiuti^M

lid
tapa^F
couvercle^M
Deckel^M
coperchio^M

handle
asa^F
poignée^F
Griff^M
manico^M



handle
palo^M
manche^M
Stiel^M
manico^M

fibers
cerdas^F
fibres^F
Borsten^F
setole^F

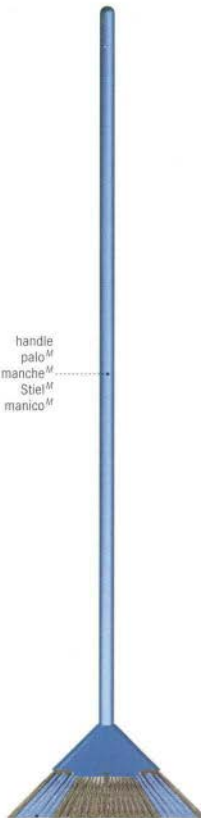

pail
cubo^M
seau^M
Eimer^M
secchio^M

pouring spout
pitorro^M
bec^M verseur
Ausguss^M
beccuccio^M

handle
asa^F
anse^F
Henkel^M
manico^M



basic building materials

materiales^M básicos | matériaux^M de base^F | die wichtigsten Baumaterialien^N | materiali^M da costruzione^F di base^F

brick
ladrillo^M
brique^F
Ziegelstein^M
mattono^M



solid brick
ladrillo^M macizo
brique^F pleine
Vollziegel^M
mattono^M pieno



perforated brick
ladrillo^M perforado
brique^F perforée
Lochziegel^M
mattono^M perforato



hollow brick
ladrillo^M hueco
brique^F creuse
Hohlziegel^M
mattono^M forato

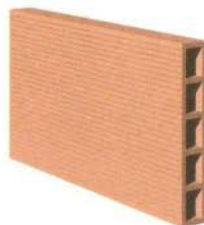

partition tile
ladrillo^M tabiquero
brique^F plâtrière
Tonhohlplatte^F
mattono^M forato per tramezzo^M

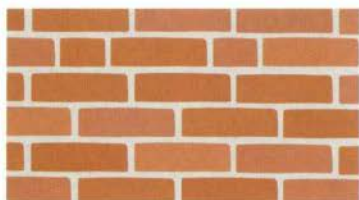

brick wall
muro^M de ladrillos^M
mur^M de briques^F
Ziegelmauer^F
muro^M di mattoni^M



firebrick
ladrillo^M refractario
brique^F réfractaire
feuerfester Ziegel^M
mattono^M refrattario



mortar
mortero^M
mortier^M
Mörtel^M
malta^F

stone
piedra^F
pierre^F
Stein^M
pietra^F



flagstone
losa^F de piedra^F
dalle^F de pierre^F
Pflasterstein^M
pietra^F da lastrico^M



rubble
morrillo^M
moellon^M
Bruchstein^M
pietra^F da costruzione^F



cut stone
piedra^F tallada
pierre^F de taille^F
Haustein^M
pietra^F da taglio^M



stone wall
muro^M de piedras^F
mur^M de pierres^F
Steinmauer^F
muro^M di pietra^F

concrete
hormigón^M
béton^M
Beton^M
calcestruzzo^M



concrete block
bloque^M de hormigón^M
bloc^M de béton^M
Betonblock^M
blocco^M di calcestruzzo^M



prestressed concrete
hormigón^M pretensado
béton^M précontraint
Spannbeton^M
calcestruzzo^M precompresso



reinforced concrete
hormigón^M armado
béton^M armé
Stahlbeton^M
cemento^M armato



steel
acero^M
acier^M
Stahl^M
acciaio^M



tar paper
fietro^M asfáltico
papier^M goudronné
Teerpappe^F
carta^F catramata



asphalt shingle
teja^F de asfalto^M
bardeau^M d'asphalte^M
Asphaltschindel^F
listello^M di cartonfietro^M bitumato



shingle
ripiá^F
bardeau^M
Schindel^F
scandola^F

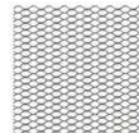

diamond-mesh metal lath
mallas^F de metal^M expandido
lattis^M métallique à losanges^M
Streckmetall^F Unterlage^F
reticella^F metallica a maglie^F esagonali



tile
teja^F
tuile^F
Dachziegel^M
tegola^F



gypsum tile
panel^M de yeso^M
carreau^M de plâtre^M
Gipskartonplatte^F
piastrella^F di gesso^M

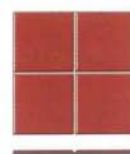

floor tile
baldosa^F
carreau^M
Fliese^F
piastrella^F per pavimenti^M



gypsum board
tablero^M de yeso^M
plaque^F de plâtre^M
Gipskarton^M Bauplatte^F
pannello^M di gesso^M

insulating materials



loose fill insulation
aislante^M a granel^M
isolant^M en vrac^M
Schüttungsisolierung^F
isolante^M sfuso granulare



spring-metal insulation
cinta^F metálica
isolant^M en ruban^M métallique
Metallbandsisolierung^F
isolante^M a lamina^F metálica elástica



vinyl insulation
aislante^M vinílico
isolant^M en vinyile^M
Vinyisolierung^F
isolante^M vinílico



pipe-wrapping insulation
cinta^F aislante para tubería^F
isolant^M en ruban^M
Rohrummantelung^F
rivestimento^M isolante per tubi^M



molded insulation
aislante^M premoldeado
isolant^M en coquille^F
vorgeformte Rohrummantelung^F
isolante^M preformato



foam-rubber insulation
aislante^M de gomaespuma^F
isolant^M en caoutchouc^M mousse^F
Schaumgummiisolierung^F
isolante^M di gomma^F espansa



blanket insulation
lana^F de vidrtó^M aislante
isolant^M en rouleau^M
Mattenisolierung^F
isolante^M in rotolo^M



board insulation
tablero^M rígido aislante
isolant^M en panneau^M
Plattenisolierung^F
pannelli^M isolanti



foam insulation
espuma^F aislante^M
isolant^M moussé
Bauschaumisolierung^F
schiuma^F isolante^M

section of a log
 corte^m de un tronco^m
 coupe^f d'une bille^f
 Baumstamm^m im Querschnitt^m
 sezione^f di un tronco^m

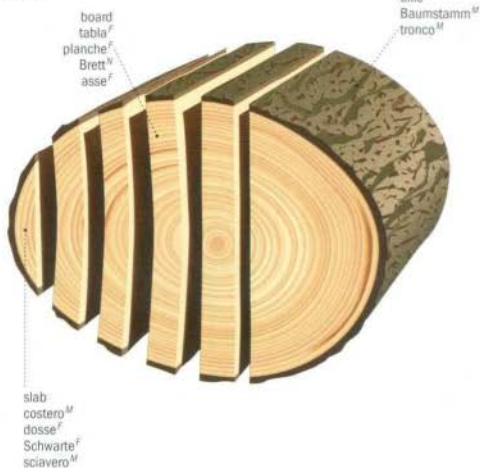

board
 tabla^f
 planche^f
 Brettⁿ
 asse^f

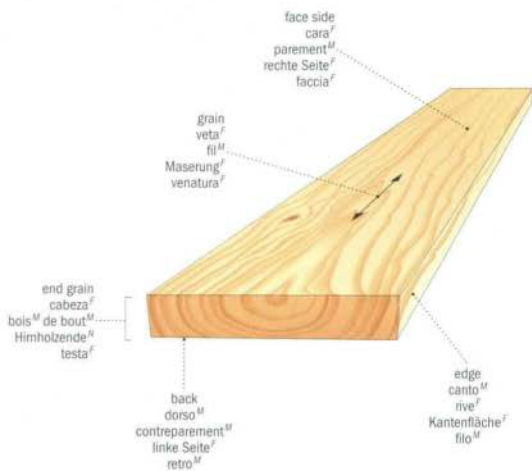

wood-based materials
 láminas^f y tableros^m
 dérivés^m du bois^m
 Holzwerkstoffe^m
 materiali^m derivati dal legno^m



peeled veneer
 chapa^f de madera^f de desenrollo^m
 placage^m déroulé
 Schäl furnier^f
 impiallacatura^f

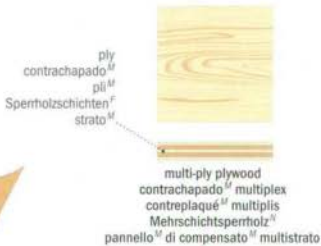

hardboard
 tablero^m de fibra^f de madera^f
 panneau^m de fibres^f
 Hartfaserplatte^f
 pannello^m di truciolato^m



perforated hardboard
 tablero^m de fibra^f de madera^f perforada
 panneau^m de fibres^f perforé
 gelochte Hartfaserplatte^f
 pannello^m di truciolato^m forato



plastic-laminated particle board
 tablero^m de aglomerado^m plastificado
 panneau^m de particules^f lamifié
 kunststoffbeschichtete Hartfaserplatte^f
 pannello^m di truciolato^m laminato in plastica^f



particle board
 tablero^m de aglomerado^m
 panneau^m de particules^f
 Spanplatte^f
 pannello di masonite^f

claw
uña^F
arrache-clou^M
Klaue^F
granchio^M

cheek
cotillo^M
joue^F
Wange^F
guancia^M

eye
ojo^M
øst^M
Auge^M
occhio^M

face
boca^F
tête^F de frappe^F
Bahn^F
bocca^F

handle
mango^M
manche^M
Stiel^M
manico^M

claw hammer
martillo^M de uña^F
marteau^M de charpentier^M
Zimmermannshammer^M
martello^M da falegname^M

carpenter's hammer
martillo^M de carpintero^M
marteau^M de menuisier^M
Hammer^M
martello^M da carpentiere^M

ball-peen hammer
martillo^M de bola^F
marteau^M à panne^F ronde
Hammer^M mit runder Bahn^F
martello^M a penna^F tonda

mallet
mazo^M
maillet^M
Holzhammer^M
mazzuolo^M



nail set
botador^M
chasse-clou^M
Körner^M
punzone^M



pry bar
palanca^F
levier^M plat
Hebeleisen^M
palanchino^M

ball peen
bola^F
panne^F ronde
runde Bahn^F
penna^F tonda

head
cabeza^F
tête^F
Kopf^M
testa^F

nail
clavo^M
clou^M
Nagel^M
chiodo^M

examples of nails
ejemplos^M de clavos^M
exemples^M de clous^M
Beispiele^M für Nägel^M
esempi^M di chiodi^M



head
cabeza^F
tête^F
Kopf^M
testa^F

shank
vástago^M
tige^F
Schaft^M
gambo^M

tip
punta^F
pointe^F
Spitze^F
punta^F



common nail
clavo^M común
clou^M commun
gewöhnlicher Nagel^M
chiodo^M comune



spiral nail
clavo^M helicoidal
clou^M à tige^F spirale^F
Spiralnagel^M
chiodo^M a spirale^F



finishing nail
clavo^M sin cabeza^F
clou^M à tête^F homme^M; clou^M à finir
Versenk Nagel^M
chiodo^M di finitura^F



masonry nail
clavo^M de albañil^M
clou^M à maçonnerie^F
Mauernagel^M
chiodo^M da muratore^M



tack
tachuela^F
semence^F
Zwecke^F
buletta^F



cut nail
clavo^M cortado
clou^M coupé
geschmittener Nagel^M
chiodo^M troncato

screwdriver
destornillador^M
tournevis^M
Schraubenzieher^M
cacciavite^M



spiral screwdriver
destornillador^M de trinquete^M
tournevis^M à spirale^F
Drillschraubenzieher^M
cacciavite^M automatico



cordless screwdriver
destornillador^M inalámbrico
tournevis^M sans fil^M
Batterie-Schraubendreher^M
cacciavite^M con batteria^F incorporata



screw
tomillo^M
vis^F
Schraube^F
vite^F



examples of tips
tipos^M de puntas^F
exemples^M de pointes^F
Klingenarten^F
tipi^M di punte^F



square-headed tip
punta^F de caja^F cuadrada
pointe^F carrée
Einsatz^M für Imbusschrauben^F
punta^F a testa^F quadra



cross-headed tip
punta^F cruciforme
pointe^F cruciforme
Einsatz^M für Kreuzschlitzschrauben^F
punta^F a croce^F



flat tip
punta^F de hoja^F plana
pointe^F plate
Einsatz^M für Schlitzschrauben^F
punta^F plana

spring wing
mariposa^F de resorte^M
ailette^F à ressort^M
Federflügel^M
aletta^F a molla^F



toggle bolt
perno^M para falso plafón^M
boulon^M à ailettes^F
Knebelbolzen^M
ancora^F a scatto^M



expansion bolt
perno^M de expansión^F
boulon^M à gaine^F d'expansion^F
Spreizübel^M
bullone^M a espansione^F

examples of heads
tipos^M de cabeza^F
exemples^M de têtes^F
Kopffarten^F
tipi^M di teste^F



flat head
tomillo^M de cabeza^F avellanada
tête^F plate
Senkkopf^M mit Schlitz^M
testa^F piatta



cross head
tomillo^M cruciforme (Phillips)
tête^F cruciforme
Senkkopf^M mit Kreuzschlitz^M
testa^F a croce^F



round head
tomillo^M de cabeza^F redonda
tête^F ronde
Rundkopf^M mit Schlitz^M
testa^F tonda



socket head
tomillo^M de caja^F cuadrada
tête^F creuse
Senkkopf^M mit Imbus^M
testa^F concava



one-way head
tomillo^M de un solo sentido^M
tête^F à sens^M unique
Sicherungskopf^M
testa^F non svitabile



oval head
tomillo^M de cabeza^F achafanada
tête^F bombée
Linsenkopf^M mit Schlitz^M
testa^F bombata

coping saw
sierra^f de marqueteria^f
scie^f à chantourner
Laubsäge^f
seghetto^m da traforo^m

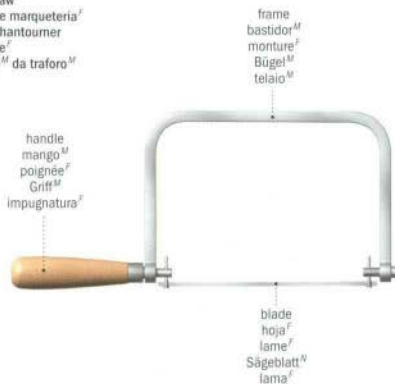

grip handle
asa^f
poignée^f
Griff^m
impugnatura^f

adjustable frame
marco^m ajustable
monture^f réglable
verstellbarer Bügel^m
telaio^m regolabile

hacksaw
sierra^f para metales^m
scie^f à métaux^m
Bügelsäge^f
seghetto^m



handsaw
serrucho^m
scie^f égoïne
Fuchsschwanz^m
saracco^m

compass saw
serrucho^m de punta^f
scie^f à guichet^m
Stichsäge^f
gattuccio^m



handle
asa^f
poignée^f
Griff^m
impugnatura^f

back canto^m
dos^m
Rücken^m
dorso^m

blade
hoja^f
lame^f
Sägeblattⁿ
lama^f



hand miter saw
sierra^f de ingletes^m
scie^f à onglet^m manuelle
Hand-Gehrungssäge^f
sega^f per augnatura^f manuale

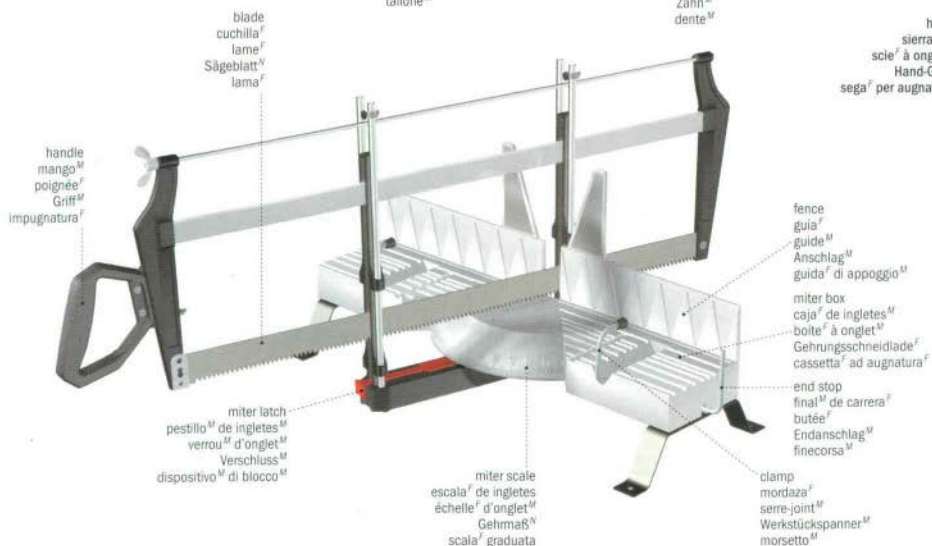

electric miter saw
 sierra^f / ingletadora eléctrica
 scie^f / à onglet^M / électrique
 elektrische Gehrungssäge^f
 sega^f per augnatura^f / elettrica



circular saw
 sierra^f circular de mano^f
 scie^f circulaire
 Handkreissäge^f
 sega^f circolare

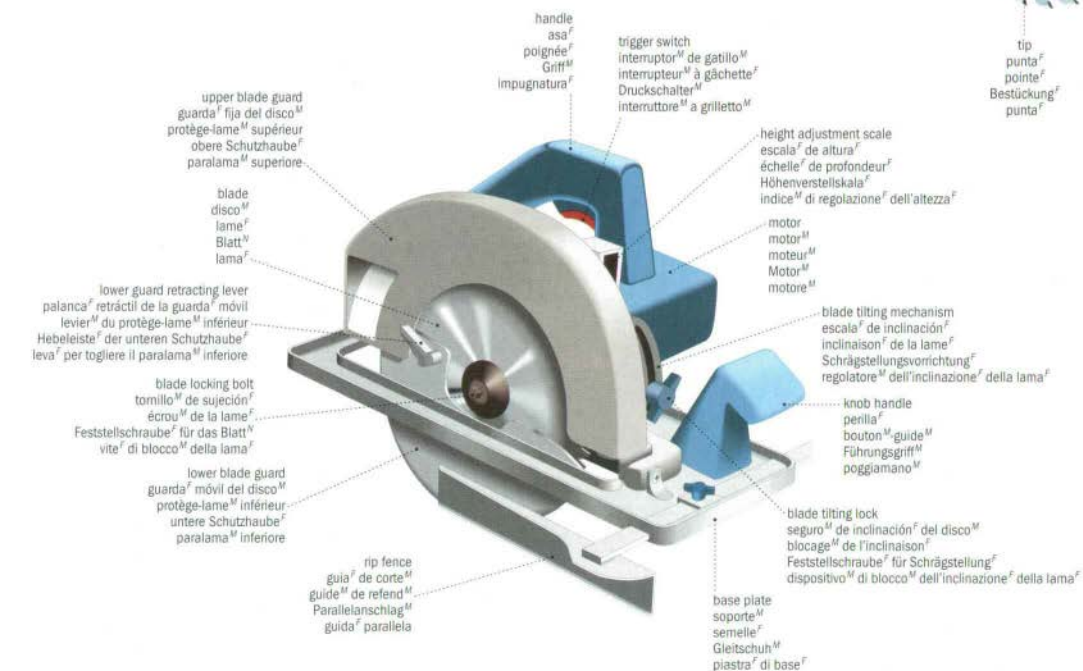

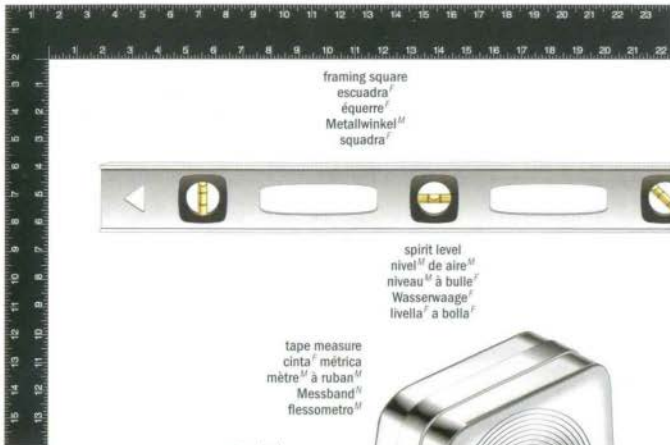

framing square
escuadra^f
équerre^f
Metallwinkel^m
squadra^f

spirit level
nivel^m de aire^m
niveau^m à bulle^f
Wassennaage^f
livella^f a bolia^f

tape measure
cinta^f métrica
mètre^m à ruban^m
Messband^m
flessometro^m

tape lock
botón^m de bloqueo^m
bouton^m de blocage^m
Bandsperre^f
fermo^m del nastro^m

scale
escala^f
graduación^f
Skala^f
scala^f

hook
gancho^m
crochet^m
Haken^m
gancio^m

tape
cinta^f
ruban^m
Maßband^m
nastro^m

case
estuche^m
boîtier^m
Gehäuseⁿ
involucro^m



bevel square
falsa escuadra^f
fausse-équerre^f
Schrägmaß^m
squadra^f falsa

chalk line
cordón^m de trazar
cordeau^m à tracer
Markierschnur^f
filo^m di tracciamento^m



case
caja^f
boîtier^m
Gehäuseⁿ
involucro^m

crank handle
manivela^f de enrollado^m
manivelle^f d'enroulement^m
Handkurbel^f
manovella^f d'avvolgimento^m

line
cordón^m
cordeau^m
Schnur^f
filo^m

hook
gancho^m
crochet^m
Haken^m
gancio^m

carpentry: miscellaneous material

tool box
caja^f de herramientas^f
boîte^f à outils^m
Werkzeugkasten^m
cassetta^f degli attrezzi^m

handle
asa^f
poignée^f
Griff^m
maniglia^f

lid
tapa^f
couverture^m
Deckel^m
coperchio^m

tray
bandeja^f
plateau^m
Einlage^f
piano^m a scomparti^m

hammer loop
porta martillo^m
porte-marteau^m
Hammerhalter^m
portamartello^m

belt
cinturón^m de herramientas^f
ceinture^f
Riemen^m
cintura^f

tool belt
cinturón^m de herramientas^f
ceinture^f porte-outils^m
Werkzeuggürtel^m
cintura^f portautensili^m

pocket
bolsillo^m
poche^f
Tasche^f
tasca^f



tube cutter
cortatubos^M
coupe-tube^M
Rohrabschneider^M
tagliatubi^M



pipe threader
terreja^F
filière^F
Gewindeschneider^M
fillera^F per tubi^M



Teflon tape
cinta^F de teflón^M
ruban^M de Teflon^M
Teflonband[®]
nastro^M di teflon^M



tube flaring tool
avellanador^M de tubos^M
évaseur^M
Bördelgerät^M
allargatubi^M



valve seat wrench
llave^M allen
lève-soupape^M
Ventilsitzzange^F
chiave^F a brugola^F



soldering torch
soplete^M
lampe^F à souder
Lötlampe^F
saldatore^M

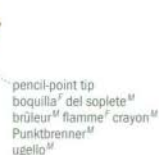

pencil-point tip
boquilla^F del soplete^M
brûleur^M flamme^F crayon^M
Punktbrenner^M
ugello^M

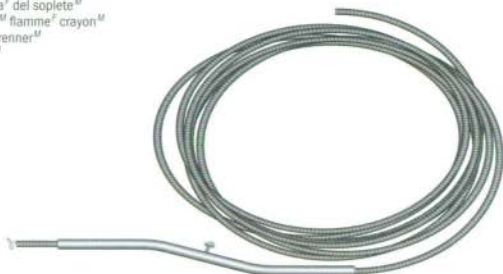

plumber's snake
sonda^F destapaños^M
furet^M de dégorgement^M
Reinigungswelle^F
molla^F sturatrice per scarichi^M



plunger
desatascador^M
ventouse^F
Ausgussreiniger^M
sturalavandini^M

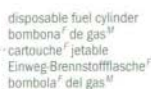

disposable fuel cylinder
bombona^F de gas^M
cartouche^F jetable
Einweg-Brennstoffflasche^F
bomba^F del gas^M

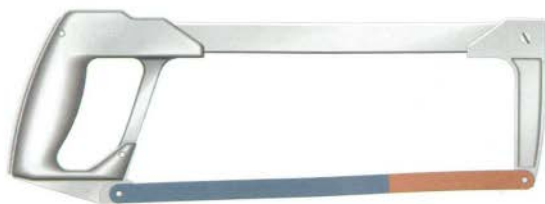

hacksaw
sierra^F para metales^M
scie^F à métaux^M
Bügelssäge^F
seghetto^M

wrenches
llaves^F
clés^F
Rohrzangen^F
chiavi^F

pipe wrench
llave^F inglesa
clé^F à tuyau^M
Einhand-Rohrzange^F
gratubi^M



strap wrench
llave^F de cincho^M
clé^F à sangle^F
Bandschlüssel^M
chiave^F a nastro^M



chain pipe wrench
llave^F de cadena^F
clé^F à chaîne^F
Kettenrohrzange^F
chiave^F a catena^F



adjustable spud wrench
llave^F ajustable
clé^F à crémaillère^F
Roilgabelschlüssel^M für Vierkant
chiave^F regolabile

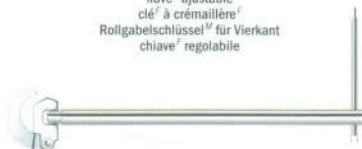

basin wrench
llave^F de fontanero^M
clé^F coudée à tuyau^M
Standhahn-Mutterschlüssel^M
chiave^F regolabile da lavandino^M

masonry tools

albañilería^F: herramientas^F | maçonnerie^F: outils^M | Maurerwerkzeuge^M | attrezzi^M da muratore^M

bricklayer's hammer
martillo^M de albañil^M
marteau^M de maçon^M
Maurerhammer^M
martello^M da muratore^M

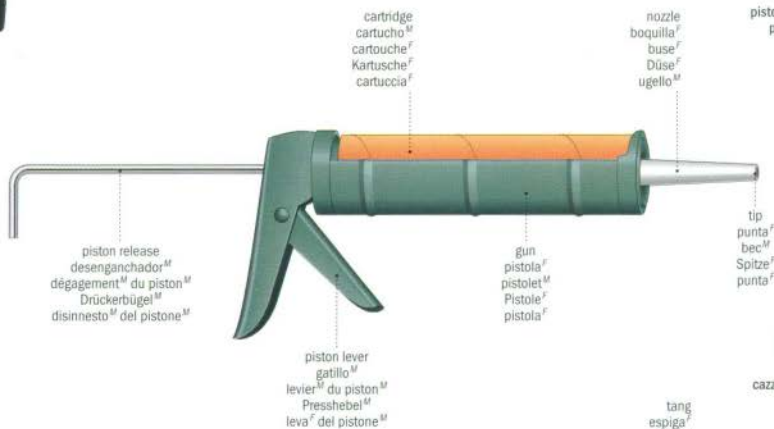

piston release
desenganador^M
dégagement^M du piston^M
Drückerbügel^M
disinnesto^M del pistone^M

piston lever
gatillo^M
levier^M du piston^M
Presshebel^M
leva^F del pistone^M

cartridge
cartucho^M
cartouche^F
Kartusche^F
cartuccia^F

gun
pistola^F
pistolet^M
Pistole^F
pistola^F

nozzle
boquilla^F
buse^F
Düse^F
ugello^M

caulking gun
pistola^F para calafateo^M
pistolet^M à calfeutrer
Kartuschenpistole^F
pistola^F turapori

tip
punta^F
bec^M
Spitze^F
punta^F

mason's trowel
paleta^F de albañil^M
truelle^F de maçon^M
Maurerkelle^F
cazzuola^F da muratore^M

tang
espiña^F
soie^F
Angel^F
codolo^M

blade
hoja^F
lame^F
Blatt^M
lama^F

handle
mango^M
manche^M
Griff^M
manico^M



hawk
esparavel^M
taloche^F
Aufziehbrett^F
sparviero^M



joint filler
paleta^F de relleno^M
tire-joint^M
Fugenkelle^F
paletta^F riempigiunti



square trowel
llana^F
truelle^F de plâtrier^M
Putzkelle^F
frattazzo^M



handle
mango^M
manche^M
Griff^M
manico^M

multimeter
voltmetro^M
multimètre^M
Multimeter^M
multimetro^M



voltage tester
detector^M de tensión^F
vérificateur^M de tension^F
Spannungsprüfer^M
cercafase^M

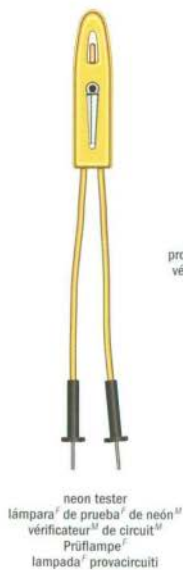

multipurpose tool
pinzas^f multiuso
pince^f universelle
Mehrzweckzange^f
pinza^f multiuso



pivot
pivotte^M
pivot^M
Drehzapfen^M
perno^M
wire cutter
cortador^M de alambre^M
coupe-fil^M
Drahtschneider^M
tagliafili^M
wire stripper
pinzas^f pelacables
dénude-fil^M
Abisolierzange^f
spelafili^M

insulated handle
mango^M aislante
manche^M isolant
isolierter Griff^M
manico^M isolato



fuse puller
extractor^M de fusibles^M
pince^f à fusible^M
Sicherungszieher^M
pinza^f per fusibili^M



hammer
martillo^M
marteau^M d'électricien^M
Hammer^M
martello^M



cable ripper
pelacables^M
dénudeur^M de fil^M
Kabelabisolierer^M
spelafili^M



cutter
cuchilla^f
couteau^M d'électricien^M
Messer^M
coltello^M

lineman's pliers
alicates^M de electricista^M
pince^f d'électricien^M
Kombizange^f
pinza^f universale

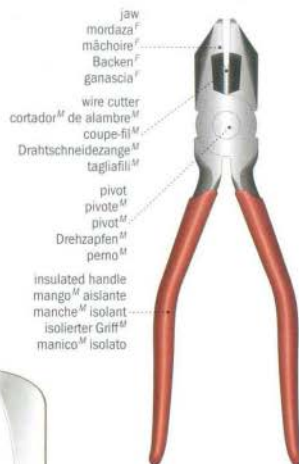

jaw
mordaza^f
mâchoire^f
Backen^f
ganascia^f
wire cutter
cortador^M de alambre^M
coupe-fil^M
Drahtschneidezange^M
tagliafili^M
pivot
pivotte^M
pivot^M
Drehzapfen^M
perno^M
insulated handle
mango^M aislante
manche^M isolant
isolierter Griff^M
manico^M isolato



wire nut
capuchón^M de plástico^M
capuchon^M de connexion^f
Kabeltülle^f
proteggicavo^M



fish wire
guía^f pasacables
câble^M de traction^f
Einziehdraht^M
cavo di trazione^f



needle-nose pliers
alicates^M de punta^f
pince^f à long bec^M
Spitzzange^f
pinza^f a becchi^M lunghi

adjustment wheel
tomillo^M de ajuste^M
molette^f de réglage^M
Stellschraube^f
vite^f di regolazione^f

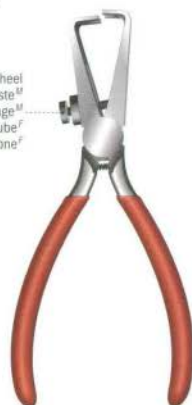

wire stripper
pinzas^f pelacables
pince^f à dénuder^f
Abisolierzange^f
pinza^f spelafili

soldering gun
pistola^f para soldar
pistolet^m à souder
Löt-pistole^f
saldatore^m a pistola^f



soldering iron
soldador^m
fer^m à souder
Löt-kolben^m
saldatore^m elettrico



welding curtain
biomo^m para soldar
écran^m de soudeur^m
Schutzschirm^m
schermo^m di protezione^f

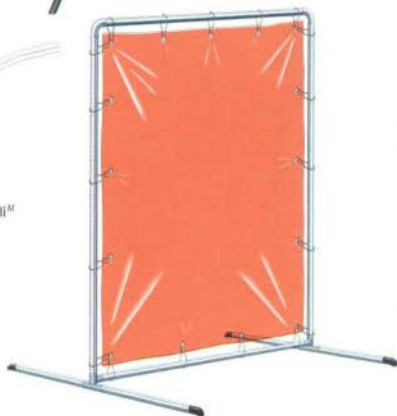

solder
estaño^m de soldar
soudure^f
Löt-zinn^m
filo^m per saldatura^f



tip cleaners
limpiador^m de boquillas^f
aiguilles^f de nettoyage^m
Düsenreiniger^m
alesatori^m per la pulizia^f degli ugelli^m



striker
encendedor^m
briquet^m
Anzünder^m
acciarino^m



friction strip
frotador^m
frottoir^m
Reibfläche^f
striscia^f di sfregamento^m

flint
pedemal^m
pierre^f
Feuerstein^m
pietra^f focaia

arc welding
equipo^m de soldadura^f eléctrica
soudage^m à l'arc^m
Elektroschweißenⁿ
saldatura^f ad arco^m

electrode holder
pinza^f del electrodo^m
porte-électrode^m
Elektrodenhalter^m
portaelettrodo^m

electrode lead
cable^m de corriente^f
câble^m d'alimentation^f de l'électrode^f
Elektrodenkabel^m
cavo^m di alimentazione^f dell'elettrodo^m

electrode
electrodo^m
électrode^f
Elektrode^f
elettrodo^m

ground clamp
pinza^f de conexión^f a tierra^f
prise^f de masse^f
Massezange^f
morsetto^m di messa^f a terra^f

work lead
cable^m de tierra^f
câble^m de masse^f
Massekabel^m
cavo^m di messa^f a terra^f



arc welding machine
máquina^f de soldar eléctrica
poste^m de soudage^m
Schweißtransformator^m
saldatrice^f ad arco^m

protective clothing
ropa^f de protección^m
équipement^m de protection^f
Schutzkleidung^f
abbigliamento^m antinfortunistico



goggles
gafas^f protectoras
lunettes^f
Schutzbrille^f
occhiali^m di protezione^f



face shield
carena^f
casque^m
Gesichtsschutz^m
maschera^f da saldatore^m



hand shield
carena^f de mano^f
écran^m à main^m
Handschild^m
schermo^m a impugnatura^f



gauntlets
guantes^m
gant^m à crispin^m
fünfingeriger Schweißerhandschuh^m
guanti^m di protezione^f



mittens
manoplas^f
mouffe^f; mitaine^f
Fausthandschuh^m
manopole^f



pressure regulator
regulador^M de presión^F
régulateur^M de pression^F
Druckminderer^M
regolatore^M della pressione^F

cylinder pressure gauge
manómetro^M del tanque^M
manomètre^M de bouteille^F
Flaschendruckmesser^M
manometro^M della pressione^F della bombola^F



oxyacetylene welding
equipo^M de soldadura^M autògena
soudage^M oxyacétylénique
Autogenschweißen^M
saldatura^M ossiacetilenica

soldering torch
soplete^M
lampe^F à souder
Lötlampe^F
lampada^F per saldare

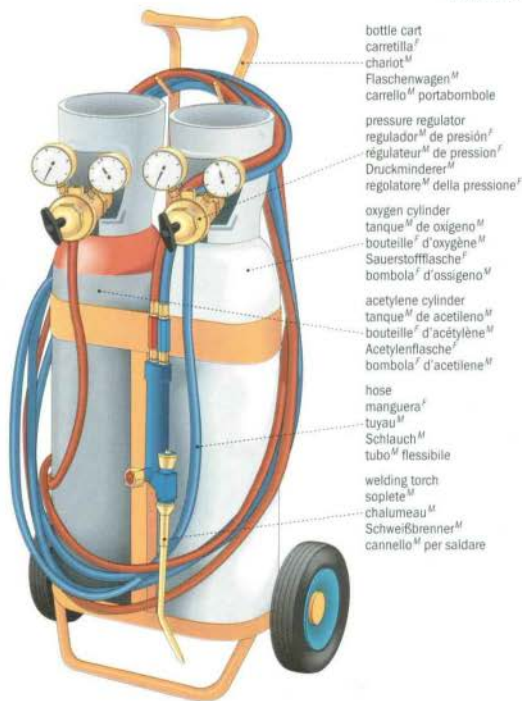

painting

mantenimiento^M de pinturas^F | peinture^F d'entretien^M | Anstreichen^N und Lackieren^N | verniciatura^F; manutenzione^F

spray paint gun
pistola^F de pintar
pistolet^M à peinture^F
Spritzpistole^F
pistola^F per verniciatura^F a spruzzo^M



nozzle
boquilla^F
buse^F à fluide^M
Düse^F
ugello^M
air cap
anillo^M de ajuste^M
bouchon^M d'air^M
Lufteinlass^M
cappello^M dell'aria^F
trigger
gatillo^M
gâchette^F
Druckabzug^M
grilletto^M
vent hole
orificio^M de entrada^F de aire^M
onfice^M d'aération^F
Entlüftung
sfiatatoio^M
container
déposito^M de pintura^F
godet^M
Behälter^M
serbatoio^M

spreader adjustment screw
válvula^F de ajuste^M
soupape^F de réglage^M du fluide^M
Einstellventil^M für die Strahlbreite^F
vite^F di regolazione^F dello spruzzo^M

fluid adjustment screw
regulador^M de fluidos^M
réglage^M du pointeau^M du fluide^M
Einstellventil^M für die Flüssigkeitsmenge^F
vite^F di regolazione^F del fluido^M

air valve
válvula^F de aire^M
soupape^F à air^M
Luftventil^M
valvola^F dell'aria^F

gun body
empuñadura^F de pistola^F
corps^M du pistolet^M
Pistolengriff^M
impugnatura^F della pistola^F

air hose connection
conexión^F para la manguera^F de aire^M
raccord^M d'arrivée^F d'air^M
Druckluftanschluss^M
attacco^M del tubo^M dell'aria^F

pump
bomba^F
pompe^F
Pumpe^F
pompa^F

air compressor
compresor^M de aire^M
compresseur^M d'air^M
Kompressor^M
compressore^M d'aria^F



motor
motor^M
moteur^M
Motore^M
motore^M
handle
empuñadura^F
poignée^F
Griff^M
impugnatura^F
air tank
tanque^M de aire^M
réservoir^M
Druckluftbehälter^M
serbatoio^M d'aria^F
wheel
rueda^F
roue^F
Rad^N
ruota^F

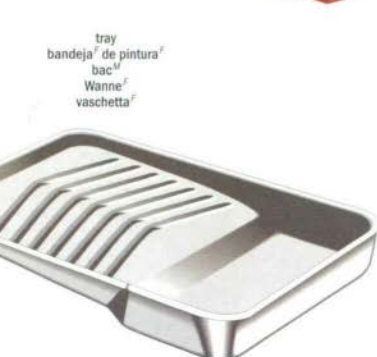

tray
bandeja^F de pintura^F
bac^M
Wanne^F
vaschetta^F

paint roller
rodillo^M de pintor^M
rouleau^M
Farbroller^M
rullo^M



handle
mango^M
poignée^F
Griff^M
manico^M
roller frame
amazón^M
armature^F
Walzenbefestigung^F
supporto^M del rullo^M



roller cover
rodillo^M
manchon^M
Walze^F
rullo^M
nozzle
boquilla^F
buse^F
Düse^F
ugello^M
switch
interruptor^M
interrupteur^M
Schalter^M
interruttore^M

brush
brocha^F
pinceau^M
Malerpinsel^M
pennello^M



handle
mango^M
manche^M
Griff^M
manico^M
ferule
collar^M
vitole^F
Stock^M
ghiera^F
bristles
cerdas^F
soies^F
Borsten^F
setole^F

scraper
rasqueta^F
grattoir^M
Schaber^M
raschietto^M



knurled bolt
tomillo^M
bouton^M moulé
Rändelbolzen^M
bullone^M zigrinato
blade
hoja^F
lame^F
Blatt^N
lama^F
handle
mango^M
manche^M
Griff^M
manico^M

heat gun
pistola^F de calor^M
décapeur^M thermique
Heißluftpistole^F
pistola^F per sverniciatura^F



nozzle
boquilla^F
buse^F
Düse^F
ugello^M
switch
interruptor^M
interrupteur^M
Schalter^M
interruttore^M

foldaway ladder
escalera^F extensible de buhardilla^F
échelle^F escamotable
Dachbodenleiter^F
scala^F retrattile



straight ladder
escalera^F común
échelle^F droite
Angeleiter^F
scala^F a pioli^M



hook ladder
escalera^F de gancho^M
échelle^F à crochets^M
Einhängeleiter^F
scala^F a pioli^M con ganci^M

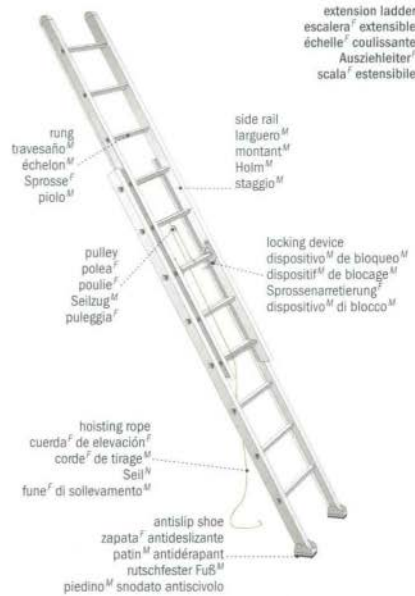

ladder scaffold
andamio^M sobre ruedas^F
échelle^F d'échafaudage^M
Leitergerüst^N
trabattello^M



rope ladder
escalera^F de cuerda^F
échelle^F de corde^F
Strickleiter^F
biscaglia^F



fruit-picking ladder
escalera^F de recolección^F de fruta^F
échelle^F fruitière
landwirtschaftliche Nutleiter^F
scala^F per agricoltura^F



multipurpose ladder
escalera^F multiuso
échelle^F transformable
Mehrzweckleiter^F
scala^F multiuso



rolling ladder
escalera^F rotante
échelle^F roulante
Rollenleiter^F
scala^F a palchetto^M con ruote^F



stepladder
escalera^F de tijera^F
escabeau^M
Stehleiter^F
scala^F a libretto^M



step stool
taburete^M escalera
tabouret^M escabeau^M
Tritthocker^M
scala^F sgabello^M



platform ladder
escalera^F de plataforma^F
marchepied^M
Trittleiter^F
scala^F con piattaforma^F





motorized earth auger
taladro^M de motor^M
tarière^F motorisée^F
Erdböhrer^M
trivella^F a motore^M per terreno^M

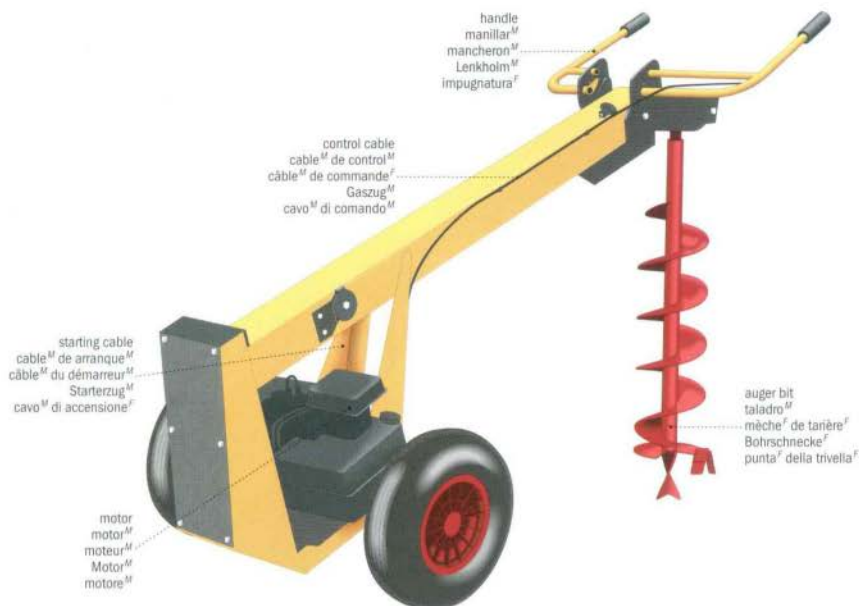

wheelbarrow
carrétilla^F
brouette^F
Schubkarre^F
carricola^F

compost bin
cajón^M de abono^M compuesto^M
bac^M à compost^M
Kompostkiste^F
contenitore^M della composta^F





seeder
sembradora^f de mano^f
semoir^m à main^f
Säkele^f
seminatoio^m a mano^f



dibble
plantador^m
plantoir^m
Pflanzholz^m
plantatoio^m



bulb dibble
plantador^m de bulbos^m
plantoir^m à bulbes^m
Pflanzlochstecher^m
piantabulbi^m



spreader
esparcidora^f de abono^m
épandeur^m
Düngerstreuer^m
spandiconcime^m



garden line
cuerda^f
cordeau^m
Pflanzschnur^f
filo^m da giardino^m



stakes
rodrigón^m
tuteurs^m
Baumstütze^f
tutore^m



small hand cultivator
cultivador^M de mano^F
griffe^F à fleurs^F
Kralle^F
sarchiello^M a mano^F



trowel
desplantador^M
transplanti^M
Pflanzkelle^F
trapiantatoio^M



weeder
desyerbador^M
tire-racine^M
Unkrautstecher^M
estirpator^M



gardening gloves
guantes^M de jardinería^F
gants^M de jardinage^M
Gartenhandschuhe^M
guanti^M da giardinaggio^M



hand fork
horquilla^F de mano^F
fourche^F à fleurs^F
Handgabel^F
piccola forca^F a mano^F

watering tools

herramientas^f para regar | outils^m pour arroser | Gießgeräte^m | attrezzi^m per annaffiare

hose trolley
carretila^f para manguera^f
dévidoir^m sur roues^s
Schlauchwagen^m
carrello^m avvolgitubo

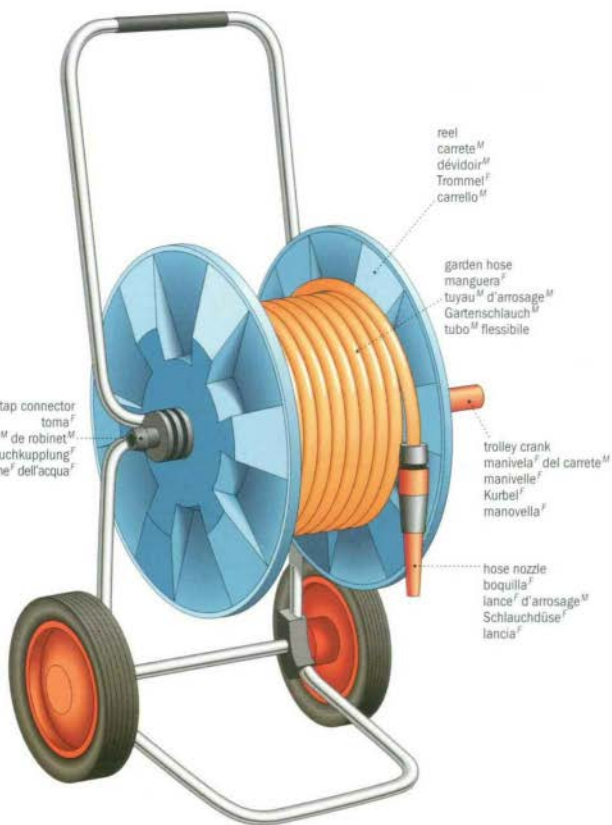

tap connector
toma^f
raccord^m de robinet^m
Schlauchkupplung^f
attacco^m del tubo^m di alimentazione^m dell'acqua^f

reel
carrete^m
dévidoir^m
Trommel^f
carrello^m

garden hose
manguera^f
tuyau^m d'arrosage^m
Gartenschlauch^m
tubo^m flessibile

trolley crank
manivela^f del carrete^m
Kurbel^f
manovella^f

hose nozzle
boquilla^f
lance^f d'arrosage^m
Schlauchdüse^f
lancia^f

sprinkler hose
manguera^f de riego^m
tuyau^m perforé
Regnerschlauch^m
tubo^m per irrigazione^f



watering can
regadera^f
arrosoir^m
Gießkanne^f
annaffiatolo^m

handle
asa^f
anse^f
Griff^m
manico^m



rose
roseta^f
pomme^f
Brause^f
cipolla^f

tank sprayer
pulverizador^m
pulvérisateur^m
Gartenspritze^f
atomizzatore^m





pistol nozzle
 pistola^F pulverizadora
 pistolet^M d'arrosage^M
 Gießpistole^F
 polverizzatore^M a pistola^F



sprayer
 pulverizador^M
 vaporisateur^M
 Sprühflasche^F
 spruzzatore^M



spray nozzle
 boquilla^F pulverizadora
 pistolet^M arrosoir^M
 Gießbrause^F
 nebulizzatore^M

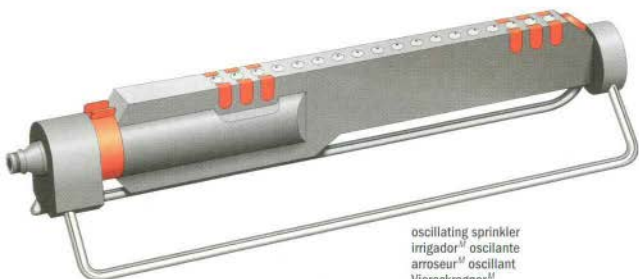

oscillating sprinkler
 irrigador^M oscilante
 arroseur^M oscillant
 Viereckregner^M
 irrigatore^M oscillante



revolving sprinkler
 irrigador^M giratorio
 arroseur^M rotatif
 Kreisregner^M
 irrigatore^M rotativo a pioggia^F

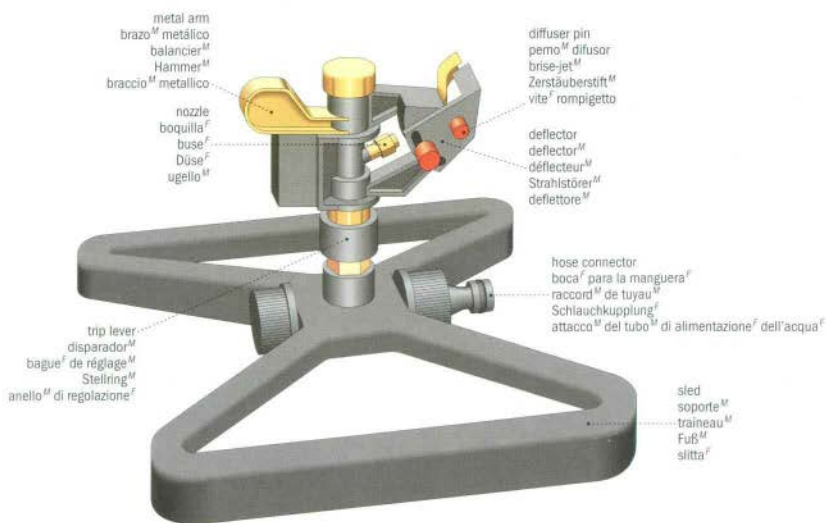

metal arm
 brazo^M metálico
 balancier^M
 Hammer^M
 braccio^M metallico

nozzle
 boquilla^F
 buse^F
 Düse^F
 ugello^M

trip lever
 disparador^M
 bague^F de réglage^M
 Stelling^M
 anello^M di regolazione^F

diffuser pin
 perno^M difusor
 brise-jet^M
 Zerstäuberstift^M
 vite^F rompigeotto

deflector
 deflector^M
 déflecteur^M
 Strahlstörer^M
 deflettore^M

hose connector
 boca^F para la manguera^F
 raccord^M de tuyau^M
 Schlauchkupplung^F
 attacco^M del tubo^M di alimentazione^F dell'acqua^F

sled
 soporte^M
 traineau^M
 Fuß^M
 slitta^F

impulse sprinkler
 irrigador^M de impulso^M
 arroseur^M canon^M
 Impulsregner^M
 irrigatore^M a impulsi^M

pruning and cutting tools

herramientas^f para cortar | outils^m pour couper | Schneidwerkzeuge^N | attrezzi^m per potare e tagliare



hedge shears
cizallas^f para setos^M
cisaille^f à haies^f
Heckenschere^f
forbici^f tagliasiepi

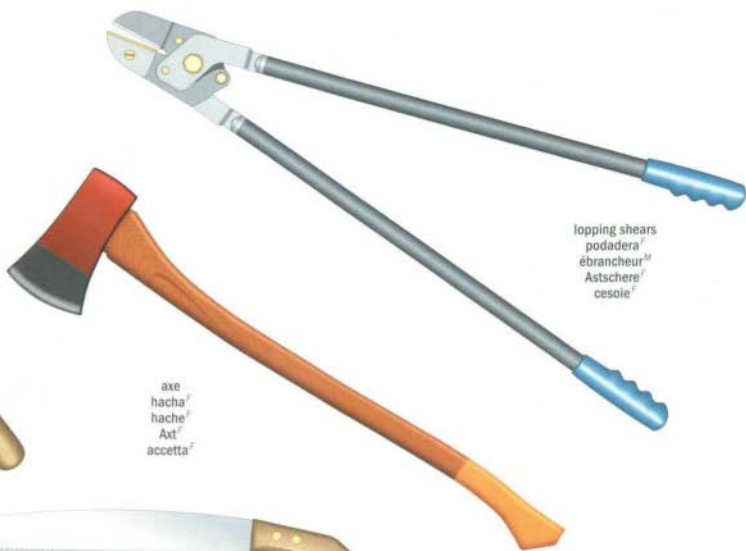

lopping shears
podadera^f
ébrancheur^M
Astschere^f
cesole^f

axe
hacha^f
hache^f
Axt^f
accetta^f



pruning saw
sierra^f de podar
scie^f d'élagage^M
Baumsäge^f
sega^f da giardiniere^M



pruning shears
tijeras^f de podar
sécateur^M
Baumschere^f
cesoie^f da giardino^M



grafting knife
navaja^f de injertar
greffoir^M
Veredelungsmesser^N
innestatoio^M



sickle
hoz^f
faucille^f
Sichel^f
falchetto^M



pruning knife
podón^M
serpette^f
Baumhippe^f
potatoio^M



tree pruner
podadera^f de árboles^M
échenilloir^M d'élagueur^M
Raupenschere^f mit Teleskopstiel^M
svettatoio^M

scythe
guadaña^f
faux^f
Sense^f
falce^f



billhook
navaja^f jardinera
serpe^f
Hippe^f
roncoia^f

edger
podadora^F de bordes^M
taille-bordures^M
Rasentrimmer^M
tagliabordi^F



hand mower
cortacésped^M
tondeuse^F mécanique
Handrasenmäher^M
falciatrice^F a mano^M



power mower
cortacésped^M con motor^M
tondeuse^F à moteur^M
Motorrasenmäher^M
motofalciatrice^F





lawn tractor
tractor^M cortacésped
tondeuse^F autoportée
Aufsitzmäher^M
trattore^M tosaerba^F



headgear

sombreros^M | coiffure^F | Kopfbedeckungen^F | copricapi^M

men's headgear
sombros^M de hombre^M
coiffures^F d'homme^M
Herrenkopfbedeckungen^F
copricapi^M maschili

felt hat
sombro^M de fieltro^M
chapeau^M de feutre^M
Filzhut^M
cappello^M di feltro^M



boater
canotier^M
canotier^M
Strohhut^M
paglietta^F



skulicap
solideo^M
calotte^F
Käppchen^N
papalina^F



derby
sombro^M de hongo^M
melon^M
Melone^F
bombetta^F



garrison cap
gorra^F de cuartel^M
calot^M
Fellmütze^F
bustina^F



top hat
chistera^F
haut-de-forme^M
Zylinder^M
cilindro^M



shapka
chapka^F
chapka^M
Kosakenmütze^F
colbacco^M



hunting cap
gorra^F noruega
casquette^F norvégienne
Jagdkappe^F
berretto^M da cacciatore^M



ear flap
orejera^F
cache-oreilles^M abattant
Ohrenschützer^M
paraorecchi^M

cap
gorra^F
casquette^F
Schimmütze^F
berretto^M



peak
visera^F
visière^F
Mützenschirm^M
visiera^F

panama
panamá^M
panama^M
Panamahut^M
panama^M



pillbox hat
sombbrero^M sin alas^F
tambourin^M
Pillbox^F
tocco^M



toque
toca^F
toque^F
Toque^F
toque^F



sou'wester
sueste^M
suroit^M
Südwester^M
berretto^M impermeabile



cartwheel hat
pamela^F
capeline^F
Wagenradhut^M
cappello^M a falda^F larga



gob hat
gorro^M de marineru^M
bob^M
Regenhut^M
cappello^M da marinaio^M



crown
copa^F
calotte^F
Kopfteil^{M/7}
calotta^F

brim
ala^F
bord^M
Krempe^F
tesa^F

women's headgear
sombbreros^M de mujer^F
coiffures^F de femme^F
Damenkopfbedeckungen^F
copricapi^M femminili

cloche
sombbrero^M de campana^F
cloche^F
Tophut^M
cloche^F



turban
turbante^M
turban^M
Turban^M
turbante^M



balaciava
pasamontañas^M
cagoule^F
Kapuzenmütze^F
passamontagna^M



peak
visera^F
visière^F
Mützenschirm^M
visiera^F

beret
boina^F
béret^M
Baskenmütze^F
basco^M



felt hat
sombbrero^M de fieltro^M
feutre^M
Filzhut^M
cappello^M di feltro^M



unisex headgear
sombbreros^M unisex
coiffures^F unisexes
Unisex-Kopfbedeckungen^F
copricapi^M unisex

stocking cap
gorro^M de punto^M con borla^F
bonnet^M pompon^M; tuque^F
Pudelmütze^F
berretto^M con pompon^M



men's shoes
zapatos^M de hombre^M
chaussures^F d'homme^M
Herrenschuhe^M
scarpe^F da uomo^M



women's shoes
zapatos^M de mujer^F
chaussures^F de femme^F
Damenschuhe^F
scarpe^F da donna^F



ballerina slipper
ballarina^F
ballerine^F
Ballerinaschuh^M
ballerina^F



sandal
sandalia^F
sandale^F
Sandalette^F mit Fersenriemen^M
sandalo^M



sling back shoe
zapato^M de talón abierto^F
escarpin^M-sandale^F
Slingpumps^M
scarpa^F chanel



pump
zapato^M de salón^M
escarpin^M
Pumps^M
scarpa^F décolleté^M



T-strap shoe
zapato^M de correa^F
salomé^M
Stegspangenschuh^M
scarpa^F con cinturino^M a T



one-bar shoe
zapato^M de tacón^M con correa^F
Charles IX^M
Einspangenschuh^M
scarpa^F con cinturino^M



casual shoe
zapato^M con cordones^M
trotteur^M
Straßenschuh^M
francesina^F



thigh-boot
bota^F de medio muslo^M
cuissarde^F
Schaftstiefel^M
stivale^M alla moschettiera



boot
bota^F
botte^F
Stiefel^M
stivale^M



ankle boot
botin^M
bottine^F
knöchelhohes Stiefelette^F
polacchina^F

unisex shoes
calzados^M unisex
chaussures^M unisexes
Unisex-Schuhe^M
scarpe^F unisex



mule
pantufia^F
mule^F
Pantoffel^M
planella^F



tennis shoe
zapatilla^F de tenis^M
tennis^M
Tennisschuh^M
scarpa^F da tennis^M



espadrille
alpargata^F
espadrille^F
Espadrille^F
espadrille^F



loafer
mocasin^M
loafer^M; flâneur^M
Slipper^M
mocassino^M classico



sandal
sandalia^F
nu-pied^M
Sandale^F mit Zehenriemchen^M
sandalo^M indiano



mocassin
mocasin^M
mocassin^M
Mokassin^M
mocassino^M



thong
chancleta^F playera
tong^M
Römerpantolette^F
infradito^M



clog
chancleta^F
socque^F
Pantolette^F
zoccolo^M



sandal
sandalia^F
sandalette^F
Sandale^F
sandalo^M

hiking boot
bota^F de montaña
brodequin^M de randonnée^F
Wanderschuh^M
pedula^F



shoeshine kit
 juego^M limpiabotas^M
 nécessaire^M à chaussures^F
 Schuhputzzeug^N
 kit^M per la pulizia^F delle scarpe^F

chamois leather
 gamuza^F
 peau^F de chamois^M
 Ledertuch^N
 pelle^F di camoscio^M

case
 estuche^M
 étui^M
 Tasche^F
 astuccio^M

shoebush
 cepillo^M
 brosse^F à chaussures^F
 Schuhbürste^F
 spazzola^F

shoe polish
 betún^M
 boîte^F de cirage^M
 Schuhcreme^F
 lucido^M

shoe rack
 zapatero^M de alambre^M
 porte-chaussures^M
 Schuhständer^M
 scarpiera^F



shoe polisher
 enceradora^F
 cireur^M
 Schuhbürste^F
 lucidascarpe^M a batteria^F

accessories
 accesorios^M
 accessoires^M
 Zubehör^N
 accessori^M



shoehorn
 calzador^M
 chausse-pied^M
 Schuhhölfer^M
 calzascarpe^M



insole
 plantilla^F
 semelle^F
 Einlegesohle^F
 soletta^F



crampon
 trepadora^F
 crampon^M
 Steigseisen^N
 rampone^M



shoetree
 horma^F
 embauchoir^M
 Schuhspanner^M
 forma^F



boot jack
 sacabotas^M
 arrache-bottes^M
 Stiefelknecht^M
 cavastivali^M

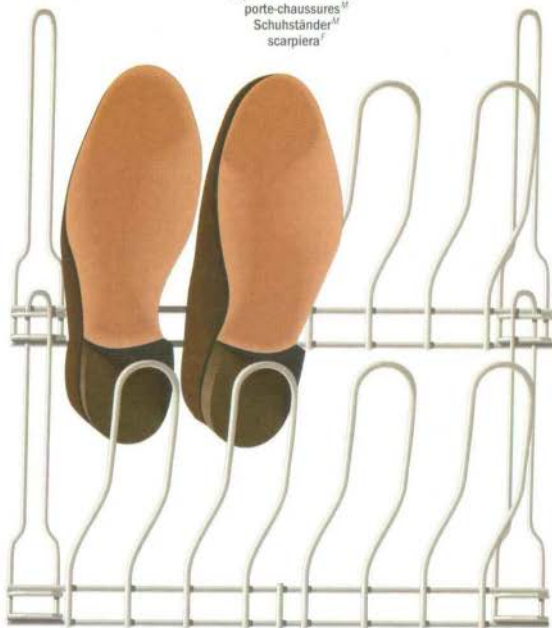

men's gloves
 guantes^M de hombre^M
 gants^M d'homme^M
 Herrenhandschuhe^M
 guanti^M da uomo^M

back of a glove
 dorso^M de un guante^M
 dos^M d'un gant^M
 Handschuh^M-Außenseite^F
 dorso^M del guanto^M



stitching
 pespunte^M
 baguette^F
 Ziernaht^F
 impuntura^F

palm of a glove
 palma^F de un guante^M
 paume^F d'un gant^M
 Handschuh^M-Innenseite^F
 palmo^M del guanto^M



seam
 costura^F
 couture^F d'assemblage^M
 Naht^F
 cucitura^F

fourchette
 horquilla^F
 fourchette^F
 Keil^M
 linguella^F

glove finger
 dedo^M
 doigt^M
 Finger^M
 dito^M del guanto^M

thumb
 pulgar^M
 pouce^M
 Daumen^M
 pollice^M

palm
 palma^F
 paume^F
 Innenfläche^F
 palmo^M

snap fastener
 botón^M de presión^F
 bouton^M-pression^F
 Druckknopf^M
 bottone^M a pressione^F

opening
 aberturas^F para los nudillos^M
 fenêtre^F
 Öffnung^F
 apertura^F



driving glove
 guante^M para conducir
 gant^M de conduite^F
 Autohandschuh^M
 guanto^M da guida^F

perforation
 perforaciones^F
 perforation^F
 Perforierung^F
 foro^M



mitten
 manopla^F
 moufle^F; mitaine^F
 Fäustling^M
 muffola^F

women's gloves
 guantes^M de mujer^F
 gants^M de femme^F
 Damenhandschuhe^M
 guanti^M da donna^F

gantlet
 manopla^F
 gant^M à crispin^M
 Stulpenhandschuh^M
 guanto^M alla scudiera^F



evening glove
 guante^M largo
 gant^M long
 langer Abendhandschuh^M
 guanto^M da sera^F



mitt
 mitón^M largo
 mitaine^F
 fingerloser Spitzenhandschuh^M
 mezzoguanto^M

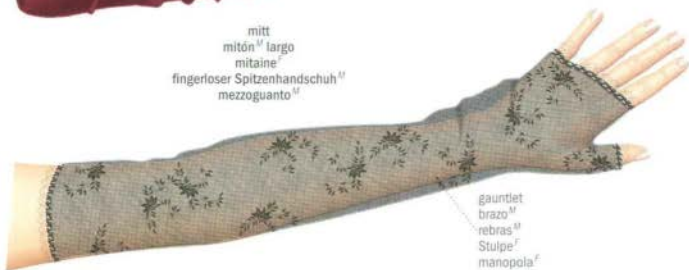

gantlet
 brazo^M
 rebras^M
 Stulpe^F
 manopla^F



short glove
 guante^M corto
 gant^M court
 Kurzhandschuh^M
 guanto^M corto



wrist-length glove
 guante^M a la muñeca^F
 gant^M saxe
 Langhandschuh^M
 guanto^M lungo



do not wash
no lavar
ne pas laver
nicht waschen
non lavare



hand wash in lukewarm water
lavar a mano^F con agua^F tibia
laver à la main^F à l'eau^F tiède
Handwäsche^F, handwarme
lavare a mano^F in acqua^F tiepida

washing
lavado^M
lavage^M
Waschen^N
lavaggio^M



machine wash in lukewarm water at a gentle setting/reduced agitation
lavar a máquina^F con agua^F tibia en el ciclo^M para ropa^F delicada
laver à la machine^F à l'eau^F chaude avec agitation^F réduite
Maschinenwäsche^F, Schonwaschgang^F, 40 Grad
lavare in lavatrice^F in acqua^F tiepida e velocità^F ridotta



machine wash in warm water at a gentle setting/reduced agitation
lavar a máquina^F con agua^F caliente en el ciclo^M para ropa^F delicada
laver à la machine^F à l'eau^F très chaude avec agitation^F réduite
Maschinenwäsche^F, Schonwaschgang^F, 60 Grad
lavare in lavatrice^F in acqua^F calda e velocità^F ridotta



machine wash in warm water at a normal setting
lavar a máquina^F con agua^F caliente, en el ciclo^M normal
laver à la machine^F à l'eau^F très chaude avec agitation^F normale
Maschinenwäsche^F, Normalwaschgang^F, 60 Grad
lavare in lavatrice^F in acqua^F calda e velocità^F normale



machine wash in hot water at a normal setting
lavar en lavadora^F con agua^F muy caliente, en el ciclo^M normal
laver à la machine^F à l'eau^F très chaude avec agitation^F normale
Maschinenwäsche^F, Normalwaschgang^F, 90 Grad
lavare in lavatrice^F in acqua^F molto calda e velocità^F normale



do not use chlorine bleach
no blanquear con cloro
ne pas utiliser de chlorure^M décolorant
Chlorbleiche nicht möglich
non candeggiare



use chlorine bleach as directed
blanquear con cloro^M, siguiendo las indicaciones^F
utiliser un chlorure^M décolorant suivant les indications^F
Chlorbleiche möglich
usare il candeggiante^M secondo le istruzioni^F



hang to dry
colgar al aire^M libre después de escurrir
suspendre pour sécher
zum Trocknen^N hängen
appendere per asciugare



dry flat
secar extendido sobre una toalla^F después de escurrir
sécher à plat
zum Trocknen^N legen
distendere per asciugare

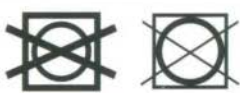

do not tumble dry
no secar en secadora^F mecánica
ne pas sécher par culbutage^M
Nicht in die Trockenmaschine^F geben
non centrifugare

drying
secado^M
séchage^M
Trocknen^N
asciugatura^F



tumble dry at medium temperature
secar en secadora^F a temperatura^F media
sécher par culbutage^M à moyenne température^F
Bei mittlerer Temperatur^F in den Wäschetrockner^M geben
centrifugare a temperatura^F media



tumble dry at low temperature
secar en secadora^F a baja temperatura^F
sécher par culbutage^M à basse température^F
Bei niedriger Temperatur^F in den Wäschetrockner^M geben
centrifugare a bassa temperatura^F



drip dry
secar sin escurrir
suspendre pour sécher sans essorer
tropfnass hängen
appendere senza strizzare



do not iron
no planchar
ne pas repasser
nicht bügeln
non stirare



iron at low setting
usar plancha^F tibia
repasser à basse température^F
bei niedriger Temperatur^F bügeln
stirare a bassa temperatura^F



iron at medium setting
usar plancha^F caliente
repasser à moyenne température^F
bei mittlerer Temperatur^F bügeln
stirare a media temperatura^F



iron at high setting
usar plancha^F muy caliente
repasser à haute température^F
bei hoher Temperatur^F bügeln
stirare ad alta temperatura^F

ironing
planchado^M
repassage^M
Bügeln^N
stiratura^F

left: American symbols
izquierda: símbolos^M americanos
gauche^F: symboles^M américains
links: amerikanische Symbole^N
sinistra^F: simboli^M americani

right: European symbols
derecha: símbolos^M europeos
droite^F: symboles^M européens
rechts: europäische Symbole^N
destra^F: simboli^M europei

jackets
chaquetas y chalecos^M
veston^M et veste^f
Jackett^M und Weste^f
giacche^f e giù^M



side back vent
 abertura^f trasera lateral
 fente^f latérale
 seitlicher Rückenschlitz^M
 spacco^M laterale



collar
 cuello^M
 col^M
 Kragen^M
 collo^M

double-breasted jacket
 chaqueta^f cruzada
 veston^M croisé
 Zweireiher^M
 giacca^f a doppiopetto^M

peaked lapel
 solapa^f puntiaguda
 revers^M à cran^M
 aigu-
 steigendes Revers^M
 revers^M a punta^f

lining
 forro^M
 doublure^f
 Futter^N
 fodera^f

breast welt pocket
 bolsillo^M de ojal^M
 pochette^f
 Brustleistentasche^f
 taschino^M tagliato con aletta^f

sleeve
 manga^f
 manche^f
 Ärmel^M
 manica^f

flap
 solapa^f
 rabat^M
 Klappe^f
 aletta^f

outside ticket pocket
 bolsillo^M del cambio^M
 poche^f-ticket^M
 Billettasche^f
 taschino^M con aletta^f

patch pocket
 bolsillo^M de parche^M
 poche^f plaquée
 aufgesetzte Tasche^f
 tasca^f applicata

vest
 chaleco^M
 gilet^M
 Weste^f
 giù^M

V-neck
 cuello^M en V
 encolure^f en V
 V-Ausschnitt^M
 scollo^M a V



lining
 forro^M
 doublure^f
 Futter^N
 fodera^f

welt
 ribete^M
 patte^f
 Patte^f
 aletta^f

front
 delantero^M
 devant^M
 Vorderseite^f
 davanti^M

seam
 costura^f
 découpe^f
 Teilungsnah^f
 cucitura^f

welt pocket
 bolsillo^M de ribete^M
 poche^f gilet^M
 Leistentasche^f
 tasca^f interna con aletta^f

adjustable waist tab
 trinch^f
 tirant^M de réglage^M
 Rückenspange^f
 cinturino^M regolabile

single-breasted jacket
 chaqueta^f recta
 veste^f droite
 Einreiher^M
 giacca^f a un petto^M

lapel
 solapa^f
 revers^M
 Revers^N
 revers^M

front
 delantero^M
 devant^M
 Vorderseite^f
 davanti^M

notch
 muesca^f
 cran^M
 Crochetwinkel^M
 denta^M

lining
 forro^M
 doublure^f
 Futter^N
 fodera^f

pocket handkerchief
 pañuelo^M de bolsillo^M
 pochette^f
 Einstecktuch^N
 fazzoletto^M da taschino^M

back
 espalda^f
 dos^M
 Rücken^M
 dietro^M



flap pocket
 bolsillo^M con cartera^f
 poche^f tirail^M
 Klappentasche^f
 tasca^f profilata con aletta^f

sleeve
 manga^f
 manche^f
 Ärmel^M
 manica^f

center back vent
 abertura^f trasera central
 fente^f médiane
 Rückenmittelschlitz^M
 spacco^M centrale



shirt
camisa^F
chemise^F
Hemd^M
camicia^F



buttondown collar
cuello^M con botones^M
col^M pointes^F boutonnées
Button-Down-Kragen^M
collo^M button-down



ascot tie
corbata^F inglesa
lavalière^F
Krawattenschal^M
lavalière^F



bow tie
pajarita^F
nœud^M papillon^M
Fliege^F
papillon^M



spread collar
cuello^M italiano
col^M italian
gespreizter Kragen^M
collo^M a camicia^F

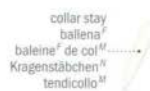

collar stay
baleina^F
baleine^F de col^M
Kragenstäbchen^M
tendicollò^M

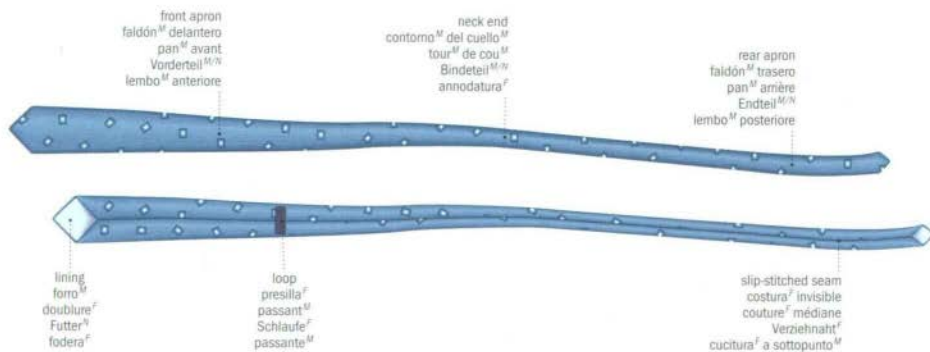

necktie
corbata^F
cravate^F
Krawatte^F
cravatta^F

pants
pantalones^M
pantalón^M
Hose^F
pantaloni^M

waistband
pretina^F
ceinture^F montée
Hosenbund^M
cintura^F

knife pleat
pinza^F
pli^M plat
einfache Falte^F
piega^F piatta

fly
bragueta^F
braguetta^F
Hosenschlitz^M
patta^F

belt loop
trabilla^F
passant^M
Gürtelschlaufe^F
passante^M

front top pocket
bolsillo^M delantero
poche^F cavalière
Flügeltasche^F
tasca^F anteriore

waistband extension
trabilla^F de la pretina^F
patte^F boutonée
Bundverlängerung^F
abbottonatura^F della cintura^F

crease
raya^F
pli^M
Bügelalte^F
piega^F



back pocket
bolsillo^M trasero
poche^F revolver^M
Gesäßtasche^F
tasca^F posteriore



suspender clip
pinza^F
pince^F
Klips^M
fermaglio^M

suspenders
tirantes^M
bretelles^M
Hosenträger^M
bretelle^F

elastic webbing
banda^F elástica
bande^F élastique
Gummiband^N
tessuto^M elastico

adjustment slide
corredora^F de ajuste^M
coulisse^F
Versteller^M
cursore^M

leather end
lengüeta^F de cuero^M
patte^F
Lederstrippe^F
laccio^M di pelle^F



button loop
presilla^F
boutonnière^F
Knopflasche^F
asola^F

belt
cinturón^M
ceinture^F
Gürtel^M
cintura^F

top stitching
pespunte^M
surpiquère^F
Zier-Steppnaht^F
impuntura^F

panel
cuero^M
croûte^F de cuir^M
Gürtelband^N
fascia^F di cuoio^M

tongue
pasador^M
ardillon^M
Dom^M
ardiglione^M

buckle
hebillá^F
boucte^F
Gürtelschnalle^F
fibbia^F

tip
punta^F
capucin^M
Gürtelspitze^F
punta^F

punch hole
ojeté^M
cran^M
gestanztes Loch^N
foro^M

belt loop
trabilla^F
passant^M
Gürtelschlaufe^F
passante^M



underwear
ropa interior
sous-vêtements
Unterwäsche
biancheria intima

athletic shirt
camiseta
gilet athlétique
Trägerhemd
canottiera



neckhole
cuello
encolure
Halsausschnitt
scollo
armhole
sisa
emmanchure
Armausschnitt
scallo

drawers
calzoncillos largos
caleçon long
lange Unterhose
mutandoni



union suit
pajama de una pieza
combinaison
Hemdhose
combinazione



waistband
pretina elástica
ceinture élastique
Bündchen
elastico

fly
bragueta
braguette
Schlitz
apertura

elasticized leg opening
pierna elástica
jambe élastique
elastischer Beinausschnitt
sgambatura elasticizzata

briefs
calzoncillos
slip ouvert
Slip
mutande



crotch
entrepierna
enfourchure
Schritt
cavallo

bikini briefs
slip
mini-slip
Minislip
slip

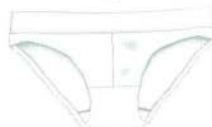

boxer shorts
calzoncillos
caleçon
Boxershorts
boxer



executive length
calcetin largo ejecutivo
mi-bas
Kniestrumpf
calzino lungo



mid-calf length
calcetin a media pantorrilla
chaussette
Wadenstrumpf
calzerotto



ankle length
calcetin corto
mi-chaussette
Knöchelsocke
calzino corto

socks
calcettes
chaussettes
Socken
calze

coats

abrigos^M e impermeables^F

manteaux^M et blousons^M

Mäntel^M und Jacken^F

esempi^M di giacconi^M e cappotti^M

raincoat
impermeable^M
impermeable^M
Regenmantel^M
impermeabile^M

overcoat
abrigo^M
pardessus^M
Mantel^M
cappotto^M

collar
cuello^M
col
Kragen^M
colto^M

raglan sleeve
manga^F raglan
manche^F raglan
Raglanärmel^M
manica^F alla raglan^M

notched lapel
solapa^F con ojal^M
revers^M cranté
abfallendes Revers^M
revers^M

tab
lengüeta^F
patta^F
Spange^F
linguetta^F

broad-welt side pocket
bolsillo^M de ribete^M ancho
poche^F raglan
schräge Pattentasche^F
tasca^F interna con aletta^F

buttonhole
ojal^M
boutonnière^F
Knopfloch^M
occhietto^M

side panel
paño^M lateral
pan^M
Seitenteil^{M/F}
falda^F



notched lapel
solapa^F con ojal^M
revers^M cranté
abfallendes Revers^M
revers^M

breast pocket
bolsillo^M superior
poche^F poitrine^F
Brusttasche^F
taschino^M

breast dart
bolsillo^M con cartera^F
pince^F de taille^F
Taillebennäher^M
ripresa^F

flap pocket
bolsillo^M con cartera^F
poche^F à rabat^M
Klappentasche^F
tasca^F profilata con aletta^F

trench coat
trinchera^F
trench^M
Trenchcoat^M
trench^M

epaulet
hombrea^F
patte^F d'épaule^F
Schulterklappe^F
spallina^F

raglan sleeve
manga^F raglan
manche^F raglan
Raglanärmel^M
manica^F alla raglan^M

sleeve strap loop
presilla^F de la manga^F
passant^M
Riegel^M
passante^M del cinturino^M

three-quarter coat
abrigo^M de tres cuartos
paletot^M
dreiviertellange Jacke^F
tre quarti^M

two-way collar
cuello^M de doble vista^F
col^M transformable
Wendekragen^M
collo^M

gun flap
protector^M
bavolet^M
Koller^M
aletta^F staccata

double-breasted buttoning
botonadura^F cruzada
double boutonage^M
zweireihig
abbottonatura^F a doppiopetto^M

belt
cinturón^M
ceinture^F
Gürtel^M
cintura^F

belt loop
presilla^F del cinturón^M
passant^M
Gürtelschlaufe^F
passante^M della cintura^F

frame
hebillas^F
boucle^F de ceinture^F
Schnalle^F
fibbia^F



parka
parka^f
parka^f; parka^M
Parka^M
parka^M



snap-fastening tab
botón^M de presión^f
patte^f à boutons^M, pression^f
Druckknopfleiste^f
allacciatura^f con bottoni^M a pressione^f

zipper
cremallera^f
fermeture^f à glissière^f
Reißverschluss^M
chiusura^f lampo

sheepskin jacket
zamarra^f
canadienne^f
Lammfelljacke^f
montone^M



duffle coat
trenca^f
duffle-coat^M; corvette^f
Dufflecoat^M
montgomery^M



hood
capucha^f
capuchon^M
Kapuze^f
cappuccio^M

yoke
hombriño^M
empiècement^M
Sattel^M
carre^M

frog
alamar^M
brandebourg^M
Lasche^f
alamar^M

patch pocket
bolsillo^M de parche^M
poche^f plaquée
aufgesetzte Tasche^f
tasca^f applicata

toggle fastening
botón^M de madera^f
büchette^f
Knebeverschluss^M
olivetta^f

jacket
cazadora^f
blouson^M court
Blouson^M
giacca^f a vento^M

windbreaker
cazadora^f
blouson^M long
Windjacke^f
giacca^f a vento^M



snap fastener
botón^M de presión^M
bouton^M-pression^f
Druckknopf^M
bottone^M a pressione^f

hand-warmer pocket
bolsillo^M de ojal^M
poche^f repose-bras^M
Mufftasche^f
tasca^f interna con aletta^f

elastic waistband
pretina^f elástica
ceinture^f élastique
elastischer Bund^M
fascia^f elastica



waistband
pretina^f
ceinture^f montée
Bund^M
coulisso^f

drawstring
cordón^M
cordon^M coulissant
Durchziehschnur^f
cordoncino^M

V-neck cardigan
cárdigan
gilet^M de laine^F
Strickjacke^F mit V-Ausschnitt^M
cardigan^M con scollo^M a V

loop
trabilla^F de suspensión^F
bride^F de suspensión^F
Aufhänger^M
passante^M

V-neck
cuello^M de pico^M
encolure^F en V
V-Ausschnitt^M
scollo^M a V

ribbing
tirilla^F elástica
bord^M-côte^F
Patent-Strickbündchen^M
bordo^M a coste^F

welt pocket
bolsillo^M
poche^F passepoilée
Paspeltasche^F
tasca^F profilita

button
botón^M
bouton^M
Knopf^M
bottone^M

buttoned placket
tirilla^F
patte^F polo^M
Knopfleiste^F
abbottonatura^F a polo^F



sweater vest
chaleco^M de punto^M
débardeur^M
Pullunder^M
gilè^M



turtleneck
jersey^M de cuello^M de tortuga^F
col^M roulé
Rollkragenpullover^M
maglione^M dolcevita^M



knit shirt
polo^M
polo^M
Poloshirt^M
polo^F



crew neck sweater
jersey^M de cuello^M redondo
ras-de-cou^M
Pullover^M mit halsnahe Ausschnitt^M
maglione^M g'rocollo^M



cardigan
chaqueta^F de punto^M
cárdigan^M
Strickjacke^F
cardigan^M

suit
traje^m de chaqueta^f
tailleur^m
Kostüm^m
tailleur^m



jacket
chaqueta^f
veste^f
Jacke^f
giacca^f

skirt
falda^f
jupe^f
Rock^m
gonna^f

raglan
abrigo^m raglán
raglan^m
Raglanmantel^m
cappotto^m alla raglan^m



raglan sleeve
manga^f raglán
manche^f raglan
Raglanärmel^m
manica^f alla raglan^m
fly front closing
pestaña^f
boutonnage^m sous patte^f
verdeckte Knopfleiste^f
finta^f

broad welt side pocket
bolsillo^m de ribete^m ancho
poche^f raglan
schräge Pattentasche^f
tasca^f interna con aletta^f

cape
capa^f
cape^f
Cape^m
mantella^f

arm slit
abertura^f para el brazo^m
passe-bras^m
Durchgrifftasche^f
apertura^f per le braccia^m



seam pocket
bolsillo^m disimulado
poche^f prise dans une couture^f
Nahttasche^f
tasca^f inserita nella cucitura^f

tailored collar
cuello^m hechura^f sastre^m
col^m tailleur^m
Schneiderkragen^m
collo^m a uomo^m

hand-warmer pocket
bolsillo^m de ojal^m
poche^f repose-bras^m
Mufftasche^f
tasca^f tagliata in verticale

mock pocket
bolsillo^m simulado
fausse poche^f
blinde Tasche^f
tasca^f finta

coats
chaquetones^m y abrigos^m
manteaux^m
Mäntel^m und Jacken^f
esempi^m di giacche^f e cappotti^m

top coat
abrigo^m redingote
redingote^f
Redingote^f
redingote^f



pea jacket
chaquetón^m marino
caban^m
Cabanjackete^m
giacca^f alla marinara^f

tailored collar
cuello^m hechura^f sastre^m
col^m tailleur^m
Schneiderkragen^m
collo^m a uomo^m

hand-warmer pocket
bolsillo^m de ojal^m
poche^f repose-bras^m
Mufftasche^f
tasca^f tagliata in verticale

mock pocket
bolsillo^m simulado
fausse poche^f
blinde Tasche^f
tasca^f finta



pelerine
abrigo^m con esclavina^f
pèlerine^f
Pelerine^f
cappotto^m con pellegrina^f

pelerine
esclavina^f
pèlerine^f
Pelerine^f
pellegrina^f



car coat
chaquetón^m de tres cuartos
paletot^m
Autocoat^m
giaccone^m

jacket
chaquetón^m
veste^f
Blazer^m
giacca^f

poncho
poncho^m
poncho^m
Poncho^m
poncho^m

overcoat
abrigo^m
manteau^m
Mantel^m
cappotto^m



examples of dresses
ejemplos^M de vestidos^M
exemples^M de robes^F
Beispiele^N für Kleider^N
esempi^M di abiti^M

sheath dress
 recto^M entallado
 robe^F fourreau^M
 Schlauchkleid^N
 tubino^M



princess-seamed dress
 corte^M princesa^F
 robe^F princesse^F
 Prinzesskleid^N
 princesse^F



coat dress
 traje^M cruzado
 robe^F-manteau^M
 Mantelkleid^N
 robe-manteau^{F/M}



polo dress
 vestido^M de camiseta^F
 robe^F-polo^M
 Polokleid^N
 abito^M a polo^F



housedress
 vestido^M camisero sin mangas
 robe^F de maison^F
 Hauskleid^N
 abito^M da casa^F



shirtwaist dress
 vestido^M camisero
 robe^F chemisier^M
 Hemdblusenkleid^N
 chemisier^F



drop-waist dress
 vestido de talla^M bajo
 robe^F taille^F basse
 Kleid^N mit angesetztem Schoß^M
 abito^M a vita^F bassa



trapeze dress
 vestido^M acampanado
 robe^F trapeze
 Kleid^N in Trapez-Form^F
 abito^M a trapezio^F



sundress
 vestido^M de tirantes^M
 robe^F bain^M-de-soleil^M
 leichtes Sonnenkleid^N
 prendisole^M



wraparound dress
 vestido^M cruzado
 robe^F enveloppe^F
 Wickelkleid^N
 abito^M a vestaglia^F



tunic dress
 túnica^F
 robe^F tunique^F
 Tunikakleid^N
 abito^M a tunica^F



jumper
 pichi^M
 chasuble^F
 Trägerrock^M
 scamicciato^M



gored skirt
falda^f de piezas^f
jupe^f à lés^f
Bahnenrock^M
gonna^f a teli^M



kilt
falda^f escocesa
kilt^M
Schottenrock^M
gommelino^M scozzese



sarong
falda^f sarong^M
paréo^M
Sarong^M
sarong^M



wraparound skirt
falda^f cruzada
jupe^f portefeuille^M
Wickelrock^M
gonna^f a portafoglio^M



sheath skirt
falda^f de tubo^M
jupe^f fourreau^M
Etuirock^M
gonna^f ad anfora^f



ruffled skirt
falda^f de volantes^M
jupe^f à volants^M étagés
Stufenrock^M
gonna^f a balze^f



straight skirt
falda^f recta
jupe^f droite
gerader Rock^M
gonna^f diritta



yoked skirt
falda^f acampanada
jupe^f à empiècement^M
Sattelrock^M
gonna^f con baschina^f



gathered skirt
falda^f fruncida
jupe^f froncée
Kräuselrock^M
gonna^f arricciata



culottes
falda^f pantalón^M
jupe^f culotte^f
Hosenrock^M
gonna^f pantalone^M



examples of pleats
ejemplos^M de tablas^f
exemples^M de plis^M
Beispiele^M für Falten^f
esempi^M di pieghe^f

inverted pleat
tabla^f delantera
pli^M creux
Kellerfalte^f
piega^f invertita



kick pleat
tabla^f abierta
pli^M d'aisance^f
Gehfalte^f
piega^f sovrapposta



accordion pleat
plisada
plissé^M accordéon^M
Bahnenplissee^M
plissé^M



top-stitched pleat
pespunteada
pli^M surpiqué
abgesteppte Falte^f
piega^f impunturata



knife pleat
tablas^f
pli^M plat
einfache Falte^f
piega^f a coltello^M



examples of pants
 ejemplos^M de pantalones^M
 exemples^M de pantalons^M
 Beispiele^M für Hosen^F
 esempi^M di pantaloni^M

shorts
 pantalons^M cortos^M
 short^M
 Shorts^F
 shorts^M



Bermuda shorts
 bermudas^M
 bermuda^M
 Bermudashorts^F
 bermuda^M



knickers
 bombachos^M
 knicker^M
 Kniebundhose^F
 pantaloni^M alla zuava^F



pedal pushers
 pirata^M
 corsaire^M
 Caprihose^F
 pantaloni^M alla pescatora



jeans
 vaqueros^M
 jean^M
 Jeans^F
 jeans^M



ski pants
 pantalones^M de tubo^M
 fuseau^M
 Steghose^F
 fuseau^M



footstrap
 trabilla^F
 sous-pied^M
 Steg^M
 staffa^F



jumpsuit
 buzo^M
 combinación^F-pantalón^M
 Overall^M
 tuta^F



overalls
 pantalón^M peto^M
 salopette^F
 Latzhose^F
 salopette^F



bell bottoms
 pantalones^M acampanados
 pantalon^M pattes d'éléphant^M
 Schlaghose^F
 pantaloni^M a zampa^F di elefante^M

jackets, vest and sweaters
 chaleco^M, jerseys^M y chaquetas^F
 vestes^F et pulls^M
 Westen^M und Jacken^F
 esempi^M di giacche^F e pullover^M

bolero^M
 boléro^M
 Bolero^M
 bolero^M



spencer
 bolero^M con botones^M
 spencer^M
 Spenser^M
 spencer^M



blazer
 americana^F
 blazer^M
 Blazer^M
 blazer^M



safari jacket
sahariana^f
saharienne^f
Safarijacke^f
sahariana^f



gusset pocket
bolsillo^M de fuelle^M
poche^f soufflet^M
Blasebälgtasche^f
tasca^f applicata a soffietto^M

vest
chaleco^M
gilet^M
Weste^f
gilet^M



twin-set
jerseys^M combinados
tanden^M
Twinset^M
twin-set^M

crew neck sweater
jersey^M de cuello^M redondo
ras-de-cou^M
Pullover^M mit halsnahem Ausschnitt^M
maglia^f girocollo^M



cardigan
chaqueta^f de punto^M
cardigan^M
Cardigan^M
cardigan^M

body suit
body^M
corsage^M/culotte^f
Bodyshirt^M
body^M



crotch piece
entrepierna^f
patte^f d'entrejambe^M
Schnitt^M
cavallo^M

middy
camisa^f marinera
marinière^f
Matrosenbluse^f
maglietta^f alla marinara^f



examples of shirts
ejemplos^M de blusas^f y camisas^f
exemples^M de chemisiers^M
Beispiele^M für Blusen^f und Hemden^M
esempi^M di camicette^f

gather
fruncido^M
fronce^f
Kräuselfalte^f
arricciatura^f



yoke
canesú^M
empiècement^M
Sattel^M
carre^M

shirttail
faldón^M
pan^M
Schoß^M
lembo^M



oversized shirt
camisa^f
liquette^f
Hosenbluse^f
camicione^M

classic blouse
camisera^f clásica
chemisier^M classique
klassische Bluse^f
camicetta^f classica



smock
blusón^M
tablier^M/blouse^f
Kittelbluse^f
sopraveste^f a grembiule^M



tunic
blusón^M con tirilla^f
tunique^f
Arbeitskittel^M
camiciotto^M



wrapover top
chaqueta^f cruzada
cache-cœur^M
Wickelbluse^f
camicetta^f incrociata



polo shirt
polo^M
polo^M
Polohemd^M
polo^f



over-blouse
casaca^f
casaque^f
Tunika^f
casacca^f



examples of pockets
 ejemplos^M de bolsillos^M
 exemples^M de poches^F
 Beispiele^M für Taschen^F
 esempi^M di tasche^F



gusset pocket
 bolsillo^M de fuelle^M
 poche^F soufflet^M
 Blasebalttasche^F
 tasca^F applicata a soffietto^M



inset pocket
 bolsillo^M simulado
 poche^F prise dans une découpe^F
 eingesetzte Tasche^F
 tasca^F sagomata



welt pocket
 bolsillo^M de ojal^M de sastré^M
 poche^F passepoilée
 Paspeltasche^F
 tasca^F profilata



seam pocket
 bolsillo^M disimulado
 poche^F prise dans une couture^F
 Nahttasche^F
 tasca^F inserita nella cucitura^F



flap pocket
 bolsillo^M de parche^M con cartera^F
 poche^F à rabat^M
 Klappentasche^F
 tasca^F applicata con aletta^F



broad-welt side pocket
 bolsillo^M de ojal^M con ribete^M
 poche^F raglan
 schräge Pattentasche^F
 tasca^F interna con aletta^F



patch pocket
 bolsillo^M de parche^M
 poche^F plaquée
 aufgesetzte Tasche^F
 tasca^F applicata



hand-warmer pouch
 bolsillo^M de manguito^M
 poche^F manchon^M
 Mufftasche^F
 manico^M

examples of sleeves
 ejemplos^M de mangas^F
 exemples^M de manches^F
 Beispiele^M für Ärmel^M
 esempi^M di maniche^F



puffed sleeve
 manga^F farol
 manche^F ballon^M
 Puffärmel^M
 manica^F a palloncino^M



cap sleeve
 manga^F corta sencilla
 mancheron^M
 angeschnittener Ärmel^M
 manica^F ad aletta^F



three-quarter sleeve
 manga^F recta de tres cuartos^M
 manche^F trois-quarts
 Dreiviertelarm^M
 manica^F a tre quarti^M



epaulet sleeve
 manga con hombreira^F
 manche^F marteau^M
 Zungenraglan^M
 manica^F con spallina^F

French cuff
puño^M para gemelos^M
poignet^M mousquetaire^M
Doppelmanschette^F
polsino^M doppio

pointed tab end
tirilla^F
patte^F capucin^M
Ärmelschlitz^M
profilo^M dello spacco^M



cuff link
gemelos^M
bouton^M de manchette^F
Manschettenknopf^M
gemello^M



batwing sleeve
manga^F de murciélago^M
manche^F chauve-souris^F
Fledermausärmel^M
manica^F a pipistrello^M



leg-of-mutton sleeve
manga^F de jamón^M
manche^F gigot^M
Keulenärmel^M
manica^F a prosciutto^M



bishop sleeve
manga^F común fruncida
manche^F bouffante
Bauschärmel^M
manica^F da vescovo^M



kimono sleeve
manga^F kimono^M
manche^F kimono^M
Kimonoärmel^M
manica^F a kimono^M



raglan sleeve
manga^F raglán
manche^F raglán
Raglanärmel^M
manica^F alla raglan^M



pagoda sleeve
manga^F de pagoda^F
manche^F pagode^F
Pagodenärmel^M
manica^F a pagoda^F



shirt sleeve
manga^F camisera^F
manche^F chemisier^M
Hemdblusenärmel^M
manica^F di camicia^F



tailored sleeve
manga^F de hechura^F sastrer^M
manche^F tailleur^M
Schneiderärmel^M
manica^F a giro^M

examples of collars
 ejemplos^M de cuellos^M
 exemples^M de cols^M
 Beispiele^M für Kragen^M
 esempi^M di colli^M



collar
 cuello^M
 col^M
 Kragen^M
 collo^M



dog ear collar
 cuello^M plano con orejas^F
 col^M banane^F
 Dackelohrkragen^M
 collo^M a orecchie^F di cane^M



shawl collar
 cuello^M de chal^M
 col^M châle^M
 Schalkragen^M
 collo^M a scialle^F



Peter Pan collar
 cuello^M plano tipo^M Peter Pan
 col^M Claudine
 Bubikragen^M
 collo^M alla Peter Pan



shirt collar
 cuello^M camisero
 col^M chemisier^M
 Hemdblusenkragen^M
 collo^M a camicia^F



tailored collar
 cuello^M de hechura^F de sastre^M
 col^M tailleur^M
 Schneiderkragen^M
 collo^M a uomo^M



bow collar
 cuello^M de lazo^M
 col^M cravate^F
 Schleifenkragen^M
 collo^M con sciarpa^F



jabot
 chorrera^F
 jabot^M
 Jabot^M
 jabot^M



sailor collar
 cuello^M marinero
 col^M marin^M
 Matrosenkragen^M
 collo^M alla marinara^F



mandarin collar
cuello^M chino
col^M chino
Chinesenkragen^M
collo^M alla coreana^F



collaret
cuello^M de volantes^M
collerette^F
Halskrause^F
collaretto^F



bertha collar
cuello^M Berta
col^M berthe^F
Berthe^F
berta^F



turtleneck
cuello^M de tortuga^F
col^M roulé
Rollkragen^M
dolcevita^M



cowl neck
cuello^M tipo cogulla^F
col^M cagoule^F
Kuttenkragen^M
collo^M a cappuccio^M



polo collar
cuello^M de polo^M
col^M polo^M
Polokragen^M
collo^M a polo^F



stand-up collar
cuello^M Mao
col^M officier^M
Stehbündkragen^M
collo^M a listino^M

necklines and necks
escotes^M
décolletés^M et encolures^F
Dekolletés^M und Ausschnitte^M
scollature^F



plunging neckline
escote^M bajo
décolleté^M plongeant
spitzes Dekolleté^M
scollatura^F profonda a V



sweetheart neckline
escote^M de corazón^M
décolleté^M en cœur^M
Coeur-Dekolleté^M
scollatura^F a cuore^M



Vshaped neck
escote^M de pico^M
décolleté^M en V
V-Ausschnitt^M
scollatura^F a V



square neck
escote^M cuadrado
décolleté^M carré
viereckiger Ausschnitt^M
scollatura^F quadrata



boat neck
escote^M de barco^M
encolure^F bateau^M
Bateau-Kragen^M
scollatura^F a barchetta^F



draped neck
cuello^M drapeado
encolure^F drapée
drapiert Kragen^M
girocollo^M drappeggiato



draped neckline
escote^M rapeado
décolleté^M drapé
drapiert Ausschnitt^M
scollatura^F drappeggiata



crew neck
cuello^M redondo
encolure^F ras-de-cou^M
runder Ausschnitt^M
girocollo^M

nightwear
 lenceria^f
 vêtements^m de nuit^f
 Nachtwäsche^f
 biancheria^f da notte^f

nightgown
 camison^m
 chemise^f de nuit^f
 Nachthemd^m
 camicia^f da notte^f



baby doll
 picardia^m
 nuisette^f
 Baby-Doll^m
 baby-doll^m



kimono
 kimono^m
 kimono^m
 Kimono^m
 kimono^m



pajamas
 pijama^m
 pyjama^m
 Schlafanzug^m
 pigiama^m

negligee
 bata^f
 déshabillé^m
 Negligé^m
 vestaglia^f

bathrobe
 albornoz^m
 peignoir^m
 Bademantel^m
 accappatoio^m



ropa^f deportiva | tenue^f d'exercice^w | Sportkleidung^f | abbigliamento^m sportivo

running shoe
zapatilla^f deportiva
chaussure^f de sport^w
Joggingschuh^m
scarpa^f da corsa^f



collar
ribete^m
col^m
Fersenrand^m
collo^m

counter
contrafuerza^m
contrefort^m
Hinterkappe^f
rinforzo^m del calcagno^m

quarter
cuarto^m
quartier^m
Quartier^m
quartiere^m

stitch
pespunteado^m
surpiqure^f
Nahst^f
impuntura^f

heel
talón^m
talon^m
Absatz^m
tallone^m

middle sole
cambillón^m
semelle^f intercalaire
Zwischensohle^f
intersuola^f

air unit
cámara^f de aire^m
cousin^m d'air^m
Luftpöster^m
cuscinetto^m ad aria^f

tag
herrete^m
ferret^m
Schnürsenkelende^m
puntale^m

shoelace
cordón^m
lacet^m
Schnürsenkel
laccio^m

outsole
suela^f
semelle^f d'usure^f
Laufsohle^f
suola^f

tread
montante^m
crampon^m
Stollen^m
tacchetto^m

hooded sweat shirt
sudadera^f con capucha^f
pull^m à capuche^f
Sweatshirt^m mit Kapuze^f
felpa^f con cappuccio^m



sweat shirt
sudadera^f
pull^m d'entraînement^m
Sweatshirt^m
felpa^f



sweat pants
pantalones^m de chándal^m
pantalón^m molleton^m
Trainingshose^f
pantaloni^m felpati



pants
pantalones^m
pantalón^m
Hose^f
pantaloni^m



anorak
anorak^m
anorak^m
Anorak^m
giacca^f a vento^m



boxer shorts
pantalón^m de boxeo^m
short^m boxer^m
Shorts^f
pantaloncini^m da corsa^f

tank top
camiseta^f
débardeur^m
Trägerhemd^m
canottiera^f



swimming trunks
traje^m de baño^m
slip^m de bain^m
Badehose^f
slip^m da bagno^m



swimsuit
traje^m de baño^m
maillot^m de bain^m
Badeanzug^m
costume^m da bagno^m



footless tights
mallas^f
collant^m sans pied^m
Leggins^m
pantacollant^m



leg-warmer
calentador^m de pierna^f
jambière^f
Legwarmer^m
scaldamuscoli^m



leotard
body^m
justaucorps^m
Trikot^m
body^m

exercise wear
ropa^f para ejercicio^m
vêtements^m d'exercice^m
Sportkleidung^f
abbigliamento^m da ginnastica^f

jewelry

joyeria^f | bijouterie^f | Schmuck^m | gioielli^m

earrings pendientes^m boucles^f d'oreille^f Ohringe^m orecchini^m



clip earrings
pendientes^m de clip^m
boucles^f d'oreille^f à pince^f
Klipps^m
orecchini^m a clip^f



screw earring
pendientes^m de tornillo^m
boucles^f d'oreille^f à vis^f
Ohringe^m mit Schraubverschluss^m
orecchini^m a vite^f



pierced earrings
pendientes^m de espiga^f
boucles^f d'oreille^f à tige^f
Ohrstecker^m
orecchini^m a perno^m



drop earrings
pendientes^m
pendants^m d'oreille^f
Ohrgehänge^m
orecchini^m pendenti



hoop earrings
pendientes^m de aro^m
anneaux^m
Kreolen^f
orecchini^m ad anello^m

necklaces collares^m colliers^m Halsketten^f collane^f



rope necklace
lazo^m
sautoir^m
Endlosperlenkette^f
collana^f lunga alla vita^f



opera-length necklace
collar^m de una vuelta^f, ópera^f
sautoir^m, longueur^f ópera^f
Halskette^f in Opemlänge^f
collana^f lunga



matinee-length necklace
collar^m de una vuelta^f, matinée^f
collier^m de perles^f, longueur^f matinée^f
Halskette^f in Matineelänge^f
collana^f



velvet-band choker
gargantilla^f de terciopelo^m
collier^m de chien^m
Samtkropfband^m
collarino^m di velluto^m



bib necklace
collar^m de 5 vueltas^m, peto^m
collier^m de soirée^f
mehreihige Halskette^f
collana^f a cinque giri^m



choker
gargantilla^f
ras-de-cou^m
Chokerkette^f
girocillo^m



pendant
pendientes^m
pendentif^m
Anhänger^m
pendenti^m



locket
medallion^m
médaillon^m
Medaillon^m
medaglione^m

brilliant cut facets talla^f brillante de un diamante^m taille^f d'un diamant^m Facetten^f des Brillantschliffs^m sfaccettature^f del taglio^m a brillante^m

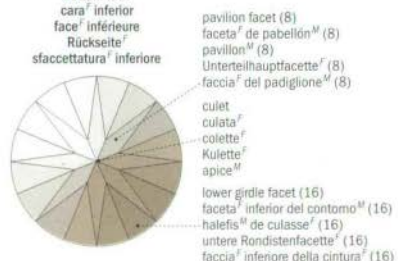
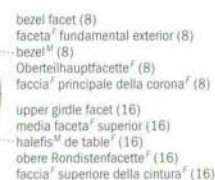
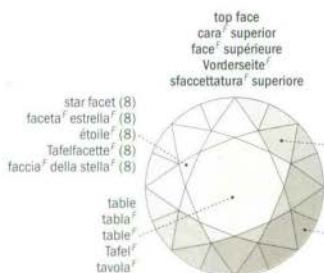
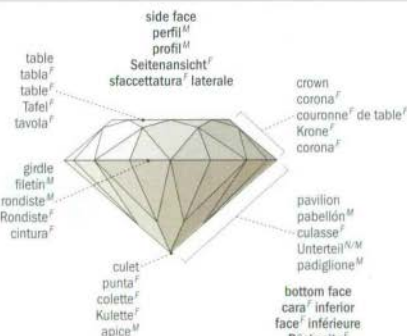



step cut
talla^f escalonada
taille^f en escalier^M
Trepenschliff^M
taglio^M a gradini^M



emerald cut
talla^f esmeralda^f
taille^f émeraude^f
Emeraldcut^M
taglio^M a smeraldo^M



baguette cut
talla^f en baguette^f
taille^f baguette^f
Baguetteform^f
taglio^M a baguette^f



rose cut
talla^f en rosa^f holandesa
taille^f en rose^f
Rosenschliff^M
taglio^M a rosetta^f



brilliant full cut
talla^f brillante^M
taille^f brillant^M
Vollbrillantschliff^M
taglio^M a brillante^M



French cut
talla^f francesa
taille^f française
Frenchcut^M
taglio^M francese



table cut
talla^f en tabla^f
taille^f en table^f
Tafelschliff^M
taglio^M a tavola^f



eight cut
talla^f octógono
taille^f huit facettes^f
Achtantschliff^M
taglio^M ottagonale



oval cut
talla^f oval
taille^f ovale
ovale Form^M
taglio^M ovale



cabochon cut
talla^f en cabujón^M
taille^f cabochon^M
Cabochonschliff^M
taglio^M a cabochon^M



scissors cut
talla^f en tijera^f
taille^f en ciseaux^M
Scherenschliff^M
taglio^M a forbice^f



navette cut
talla^f marquesa^f
taille^f marquise^f
Navette^f
taglio^M a marquise^f

cuts for gemstones
tallas^f de piedras^f preciosas
taille^f des pierres^f
Schliffformen^f für Edelsteine^M
tagli^M di pietre^f preziose



pear-shaped cut
talla^f en pera^f
taille^f en poire^f
Pendeloque-Schliff^M
taglio^M a pera^f



briolette cut
talla^f en briolette^f
taille^f en goutte^f
Brioletschliff^M
taglio^M a briolette



amethyst
amatista^f
améthyste^f
Amethyst^M
ametista^f



tourmaline
turmalina^f
tourmaline^f
Turmalin^M
tormalina^f



emerald
esmeralda^f
émeraude^f
Smaragd^M
smeraldo^M



lapis lazuli
lapislazuli^M
lapis-lazuli^M
Lapislazuli^M
lapislazuli^M



opal
ópalo^M
opale^f
Opal^M
opale^M



sapphire
zafiro^M
saphir^M
Saphir^M
zaffiro^M



aquamarine
aguamarina^f
aigue-marine^f
Aquamarin^M
acquamarina^f



turquoise
turquesa^f
turquoise^f
Türkis^M
turchese^M



diamond
diamante^M
diamant^M
Diamant^M
diamante^M



topaz
topacio^M
topaze^f
Topas^M
topazio^M



garnet
granate^M
grenat^M
Granat^M
granato^M



ruby
rubi^M
rubis^M
Rubin^M
rubino^M

semiprecious stones
piedras^f semipreciosas
pierres^f fines
Halbedelsteine^M
pietre^f semipreziose

precious stones
piedras^f preciosas
pierres^f précieuses
Edelsteine^M
pietre^f preziose

rings
anillos^f
bagues^f
Ringe^m
anelli^m

signet ring
sortija^f de sello^m
chevaliere^f
Herrenring^m
anello^m con sigillo^m



class ring
anillo^m de graduación^f
bague^f de finissant^m
Collegering^m
anello^m studentesco



band ring
alianza^f
jonc^m
Bandring^m
anello^m a fascia^f



engagement ring
anillo^m de compromiso^m
bague^f de fiançailles^f
Verlobungsring^m
anello^m di fidanzamento^m



wedding ring
alianza^f
alliance^f
Ehering^m
fede^f nuziale



solitaire ring
solitario^m
bague^f solitaire^f
Solitärring^m
solitario^m

bracelets
brazaletes^f
bracelets^m
Armbänderⁿ
bracciali^m

bangle
brazalete^m tubular
bracelet^m tubulaire
Armreif^m
bracciale^m tubolare



charm bracelet
pulsiera^f de dijes^m
gourmette^f
Armband^m
bracciale^m con ciandoli^m



identification bracelet
brazalete^m de identificación^f
gourmette^f d'identité^f
Identitätsband^m
bracciale^m con piastrina^f

charms
dijes^m
breloques^f
Anhänger^m
ciandoli^m

horn
cuerno^m
come^f
Hom^m
como^m



horseshoe
herradura^f
fer^m à cheval^m
Hufeisenⁿ
ferro^m di cavallo^m



nameplate
placa^f de identificación^f
plaque^f d'identité^f
Gravurplatte^f
piastrina^f d'identità^f

pins
aiguilles^f
épingles^f
Anstecknadeln^f
spille^f

stickpin
aiguille^f de corbata^f
broche^f épingle^f
Sticker^m
spillone^m



brooch
broche^f
broche^f
Brosche^f
spilla^f



tie bar
piscorbatas^m
pince^f à cravate^f
Krawattenklemme^f
fermacravatta^f



tiepin
aiguille^f de corbata^f
épingle^f à cravate^f
Krawattennadel^f
spillo^m fermacravatta^m



collar bar
yugo^m
tige^f pour col^m
Kragenklammer^f
fermacolletto^m

manicure set
estuche^M de manicura^f
trousse^f de manucure^f
Nagelnecessary^f
set^M per manicure^f

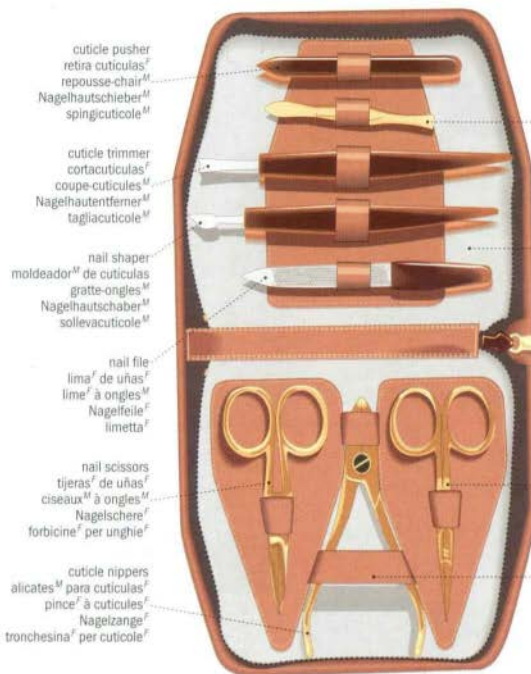

cuticle pusher
retira cutículas^f
repousse-chair^M
Nagelhautschieber^M
spingi/cuticole^M

cuticle trimmer
cortacutículas^f
coupe-cuticules^M
Nagelhautentferner^M
tagliacuticole^M

nail shaper
moldeador^M de cutículas
gratte-ongles^M
Nagelhautschaber^M
sollevecuticole^M

nail file
lima^f de uñas^f
lime^f à ongles^M
Nagelfeile^f
limetta^f

nail scissors
tijeras^f de uñas^f
ciseaux^M à ongles^M
Nagelschere^f
forbicine^f per unghie^f

cuticle nippers
alicates^M para cutículas^f
pince^f à cuticules^f
Nagelzange^f
tronchesina^f per cuticole^f

eyebrow tweezers
pinzas^f para depilar cejas^f
pince^f à épiler
Augenbrauenpinzette^f
pinzette^f per sopracciglia^f

case
estuche^M
étui^M
astuccio^M

zipper
cremallera^f
fermeture^f à glissière^f
Reißverschluss^M
cemierra^f lampo

cuticle scissors
tijeras^f para cutículas^f
ciseaux^M à cuticules^f
Nagelhautschere^f
forbicine^f per cuticole^f

strap
cureta^f
bride^f
Schlaufe^f
fascetta^f

nail buffer
lima^f de uñas^f
polissoir^M d'ongles^M
Nagelfeile
lucidaunghie^M



nail enamel
esmalte^M de uñas^f
vernis^M à ongles^M
Nagellack^M
smalto^M per unghie^f



safety scissors
tijeras^f de punta^f roma
ciseaux^M de sûreté^f
Nasen-Bartschere^f
forbici^f di sicurezza^f



chamois leather
piel^f de gamuza^f
peau^f de chamois^M
Wildleder^M
pelle^f di camoscio^M

lever
palanca^f
levier^M
Hebel^M
leva^f

nail clippers
cortaúñas^M
coupe-ongles^M
Nagelknipser^M
tronchesina^f per unghie^f

nail cleaner
limpiador^M de uñas^f
cure-ongles^M
Nagelreiniger^M
pulisci unghie^M

folding nail file
lima^f de uñas^f
lime^f
Klappbare Nagelfeile^f
limetta^f pieghevole

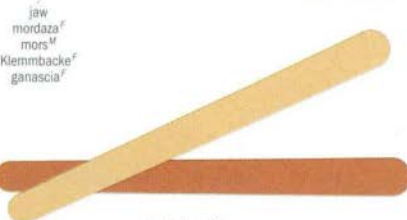

emery boards
lima^f de uñas^f
limes-émeri^M
Sandblattfeilen^f
limetta^f di cartoncino^M vetrato



toenail scissors
tijeras^f de pedicura^f
ciseaux^M de pédicure^f
Fußnagelschere^f
forbici^f per unghie^f dei piedi^M

nail whitener pencil
lápliz^M blanco para uñas^f
crayon^M blanchisseur d'ongles^M
Nagelweißstift^M
matita^f sbiancante per unghie^f

facial makeup
maquillage^M facial
maquillage^M
Make-up^N
trucco^M per il viso^M

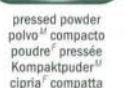
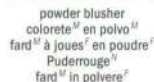

eye makeup
maquillage^M para ojos^M
maquillage^M des yeux^M
Augen-Make-up^N
trucco^M per gli occhi^M

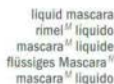
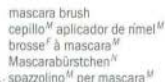

lip makeup
maquillage^M labial
maquillage^M des lèvres^F
Lippen-Make-up^N
trucco^M per le labbra^F

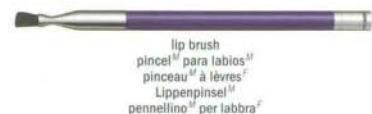



stopper
tapón^M
bouchon^M
Stopfen^M
tappo^M

bottle
botella^F
flacon^M
Flasche^F
bottiglia^F

eau de parfum
agua^F de perfume^M
eau^F de parfum^M
Eau de parfum^M
profumo^M



eau de toilette
agua^F de colonia^F
eau^F de toilette^F
Eau de toilette^M
eau de toilette^F



bubble bath
gel^M de baño^M
bain^M moussant
Schaumbad^M
bagnoschiuma^M



haircolor
tinte^M para el cabello^M
colorant^M capillaire
Haarfarbmittel^M
tintura^F per capelli^M



toilet soap
jabón^M de tocador^M
savon^M de toilette^F
Toilettenseife^F
saponetta^F



deodorant
desodorante^M
déodorant^M
Deodorant^M
deodorante^M



hair conditioner
acondicionador^M
revitalisant^M capillaire
Haarspülung^F
balsamo^M per capelli^M



shampoo
champú^M
shampooing^M
Shampoo^M
shampoo^M



washcloth
manopla^F de baño^M
gant^M de toilette^F
Waschhandschuh^M
manopla^F



washcloth
toalla^F para la cara^F
débarbouillette^F
Waschlappen^M
ospite^M



massage glove
guante^M de crin^M
gant^M de crin^M
Massagehandschuh^M
guanto^M di crine^M



vegetable sponge
esponja^F vegetal
éponge^F végétale
Luffschwamm^M
spugna^F vegetale



bath sheet
toalla^F de baño^M
drap^M de bain^M
Badetuch^M
asciugamano^M da bagno^M



bath towel
toalla^F de lavabo^M
serviette^F de toilette^F
Handtuch^M
asciugamano^M



bath brush
cepillo^M de baño^M
brosse^F pour le bain^M
Badebürste^F
spazzola^F da bagno^M



natural sponge
esponja^F natural
éponge^F de mer^M
Naturschwamm^M
spugna^F naturale



back brush
cepillo^M de espalda^M
brosse^F pour le dos^M
Massagebürste^F
spazzola^F per la schiena^F

hairdressing

peinado^M | coiffure^F | Haarpflege^F | articoli^M per acconciatura^F

hairbrushes

cepillos^M
brosses^F à cheveux^M
Haarbürsten^F
spazzole^F per capelli^M



flat-back brush
cepillo^M con base^F de goma^F
brosse^F pneumatique
flache Frisierbürste^F
spazzola^F a dorso^M piatto



round brush
cepillo^M redondo
brosse^F ronde
Rundbürste^F
spazzola^F rotonda



quill brush
cepillo^M de púas^F
brosse^F anglaise
Drahtbürste^F
spazzola^F antistatica



vent brush
cepillo^M de esqueleto^M
brosse^F-araignée^F
Skelettbürste^F
spazzola^F ragno

combs

peines^M
peignes^M
Kämme^M
pettini^M



Afro pick
peine^M afro
peigne^M afro
Strähnenkamm^M
pettine^M afro



teaser comb
peine^M de cardar
peigne^M à créper
Touperkamm^M
pettine^M per cotonare



tail comb
peine^M de mango^M
peigne^M à tige^F
Stielkamm^M
pettine^M a coda^F



barber comb
peine^M de peluquero^M
peigne^M de coiffeur^M
Haarschneidekamm^M
pettine^M da barbiere^M



pitchfork comb
peine^M combinado
combiné^M 2 dans 1
Haariftkamm^M
pettine^M a forchetta^F



rake comb
peine^M para desenredar
déméloir^M
Griffkamm^M
pettine^M rado

hair roller
rulo^M para el cabello^M
bigoudi^M
Lockenwickler^M
bigodino^M

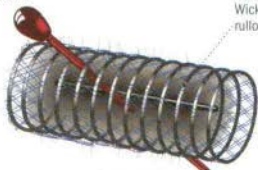

hair roller pin
afileur^M
épingle^F à bigoudi^M
Haarstecker^M
spillone^M

roller
rulo^M
rouleau^M
Wickler^M
rullo



wave clip
pinza^F para rizar
pince^F à boucles^M de cheveux^M
Abteilkammer^F
pinza^F per capelli^M



hairpin
horquilla^F de moño^M
épingle^F à cheveux^M
Lockennadel^F
forcina^F



bobby pin
horquilla^F
pince^F à cheveux^M
Haarklamme^F
molletta^F



hair clip
pinza^F para el cabello^M
pince^F de mise^F en plis^M
Haarclip^M
beccuccio^M



barrette
pasador^M
barrette^F
Haarspange^F
fermacapelli^M

lighted mirror
 espejo^M luminoso
 miroir^M lumineux
 beleuchteter Spiegel^M
 specchio^M luminoso

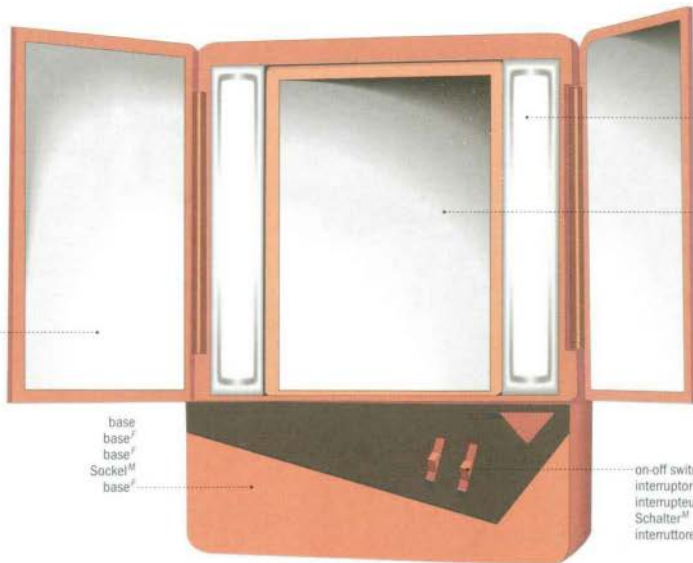

lighting
 iluminación^F
 éclairage^M
 Beleuchtung^F
 luce^F

dual swivel mirror
 espejo^M doble giratorio
 miroir^M double pivotant
 Drehspiegel^M
 specchio^M doppio girevole

side mirror
 espejo^M lateral
 miroir^M latéral
 Seitenspiegel^M
 specchio^M laterale

base
 base^F
 base^M
 Sockel^M
 base^F

on-off switch
 interrupteur^M
 d'éclairage^M
 Schalter^M
 interruttore^M

straightening iron
 plancha^F de pelo
 pince^F à défriser
 Haarglätter^M
 piastra^F stracapelli

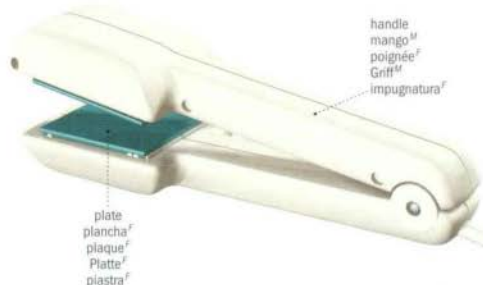

handle
 mango^M
 poignée^F
 Griff^M
 impugnatura^F

power cord
 cordon^M de alimentación^F
 cordon^M d'alimentation^F
 Netzkabel^M
 cavo^M di alimentazione^F

plate
 plancha^F
 plaque^F
 Platte^F
 piastra^F



thinning razor
 navaja^F para entresacar
 rasoir^M effileur
 Effiliermesser^N
 rasoio^M sfoltitore

curling iron
 tenacillas^F
 fer^M à friser
 Lockenstab^M
 arricciacapelli^M

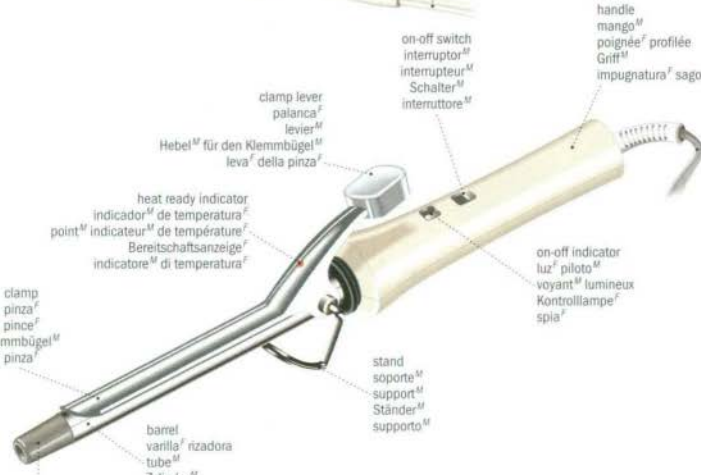

clamp lever
 palanca^F
 levier^M
 Hebel^M für den Klemmbügel^M
 leva^F della pinza

on-off switch
 interrupteur^M
 interrupteur^M
 Schalter^M
 interruttore^M

handle
 mango^M
 poignée^F profilée
 Griff^M
 impugnatura^F sagomata

swivel cord
 cable^M de alimentación^M
 cordon^M d'alimentation^M pivotant
 Knickschutzülle^F
 cavo^M di alimentazione^F

heat ready indicator
 indicador^M de temperatura^F
 point^M indicateur^M de température^F
 Bereitschaftsanzeige^F
 indicatore^M di temperatura^F

on-off indicator
 luz^M piloto^M
 voyant^M lumineux
 Kontrolllampe^F
 spia^F

clamp
 pinza^F
 pince^F
 Klemmbügel^M
 pinza

stand
 soporte^M
 support^M
 Ständer^M
 supporto^M

barrel
 varilla^F rizador
 tube^M
 Zylinder^M
 rullo^M

cool tip
 punta^F de plástico^M
 embout^M isolant
 nicht wärmeleitende Spitze^F
 punta^F fredda



clippers
 maquinilla^F para cortar el cabello^M
 tondeuse^F
 Haarschneider^M
 macchinetta^F

haircutting scissors
tijeras^f de peluquero^M
ciseaux^M de coiffeur^M
Haarschneideschere^F
forbici^M da parrucchiere^M

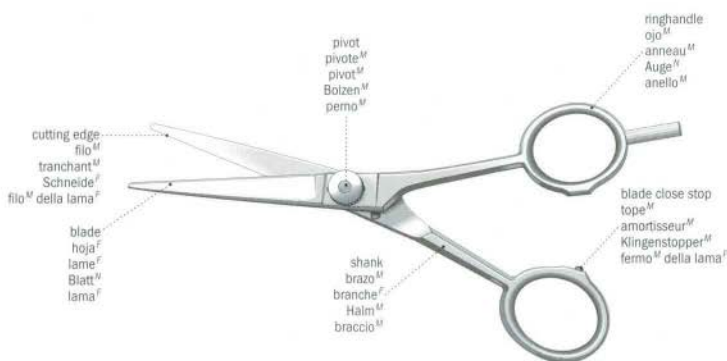

notched single-edged thinning scissors
tijeras^f con filo^M simple para entresacar
ciseaux^M sculpteurs
einseitig gezahnte Effilierschere^F
forbice^f sfoiltrice a lama^f singola dentellata

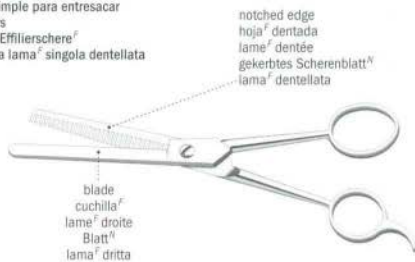

notched double-edged thinning scissors
tijeras^f con doble filo^M para entresacar
ciseaux^M à effilier
zweiseitig gezahnte Effilierschere^F
forbice^f sfoiltrice a doppia lama^f dentellata



hair dryer
secador^M de mano^F
sèche-cheveux^M
Fön^M
asciugacapelli^M





shaving foam
espuma^F de afeitar
mousse^F à raser
Rasierschäum^M
schiuma^F da barba^F

shaving brush
brocha^F de afeitar
blaireau^M
Rasierpinsel^M
pennello^M da barba^F



bristle
cerdas^F
soie^F
Borste^F
setola^F



shaving mug
jabonera^F
bol^M à raser
Seifenbecher^M
tazza^F per sapone^M da barba^F



power cord
cable^M de alimentación^F
cordon^M d'alimentation^F
Netzkabel^N
cordone^M dell'alimentazione^F



plug adapter
adaptador^M
adaptateur^M de fiche^F
Adapter^M
adattatore^M



aftershave
loción^M para después del afeitado^M
après-rasage^M
Rasierwasser^M
dopobarba^M



blade injector
distribuidor^M de hojas^F de afeitar
distributeur^M de lames^F
Klingdose^F
caricatore^M di lamette^F



double-edged blade
hoja^F de afeitar
lame^F à double tranchant^M
zweischneidige Klinge^F
lametta^F a due tagli^M



cleaning brush
escobilla^F limpiadora
brosse^F de nettoyage^M
Reinigungsbürste^F
spazzolino^M di pulizia^F

floating head
cabeza^M flotante
tête^F flottante
Scherkopf^M
testina^F rotante
peine^M y cuchilla^F
grille^F
Scherkopfhalter^M
griglia^F

charge indicator
indicador^M de recarga^F
indicateur^M de charge^F
Ladeanzeige^F
indicatore^M di carica^F

charging plug
enchufe^M de recarga^F
prise^F de charge^F
Geräteanschluss^M
presa^F di ricarica^F



electric razor
máquina^F de afeitar eléctrica
rasoir^M électrique
Elektrorasierer^M
rasoio^M elettrico

trimmer
cortapatillas^M
tondeuse^F
Langhaarschneider^M
tagliabasette^M
closeness setting
selector^M de corte^M
sélecteur^M de coupe^F
Justiering^M
regolatore^M delle testine^F

housing
caja^F
boîtier^M
Gehäuse^N
cassa^F

charging light
luz^F de encendido^M
voyant^M de charge^F
Ladekontrollampe^F
spia^F luminosa di carica^F

on-off switch
interruptor^M
interrupteur^M
Schalter^M
interruttore^M

blade
hoja^F
lame^F
Klinge^F
lama



straight razor
navaja^F de barbero^M
rasoir^M à manche^M
Rasiermesser^M
rasolo^M à mano^F libera

handle
mango^M
manche^M
Griff^M
impugnatura^F

pivot
eje^M
pivot^M
Bolzen^M
perno^M

double-edged razor
maquinilla^F de afeitar
rasoir^M à double tranchant^M
zweischneidiger Rasierer^M
rasoio^M di sicurezza^F

disposable razor
maquinilla^F desechable
rasoir^M jetable
Einwegrasierer^M
rasolo^M usa e getta



handle
mango^M
manche^M
Griff^M
manico^M

collar
anillo^M
anneau^M
Ring^M
colletto^M

head
cabeza^F
tête^F
Kopf^M
testina^F

dental care

higiene^f dental | hygiène^f dentaire | Zahnpflege^f | igiene^f orale

toothbrush
cepillo^m de dientes^m
brosse^f à dents^f
Zahnbürste^f
spazzolino^m da denti^m

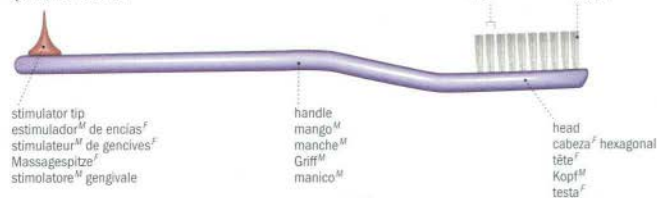

dental floss
hilo^m dental
fil^m dentaire
Zahnseide^f
filo^m interdentale



toothpaste
dentífrico^m
dentífice^m
Zahnpasta^f
dentifricio^m



dental floss holder
estuche^m de hilo^m dental
porte-fil^m dentaire
Zahnseidenhalter^m
contenitore^m per filo^m interdentale

oral hygiene center
cepillo^m de dientes^m eléctrico
combiné^m bucco-dentaire
elektrische Zahnbürste^f
spazzolino^m da denti^m elettrico

water tank
depósito^m del agua^f
réserve^f d'eau^f
Wasserbehälter^m
serbatoio^m dell'acqua^f

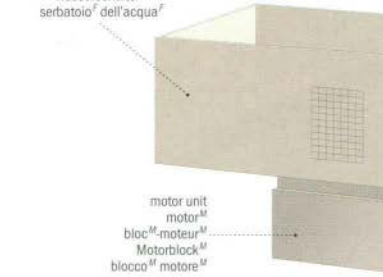

dental floss
hilo^m dental
fil^m dentaire
Zahnseide^f
filo^m interdentale

oral irrigator
irrigador^m bucal
jet^m dentaire
Munddusche^f
doccia^f orale

jet tip
surtidor^m de agua^f
buse^f
Aufsteckdüse^f
beccuccio^m spruzatore

brush
cepillo^m
brosse^f
Bürste^f
spazzola^f

toothbrush shaft
eje^m del cepillo^m
tige^f
Achse^f für die Aufsteckbürste^f
gambo^m a innesto^m dello spazzolino^m

on-off switch
interruptor^m
interrupteur^m
Schalter^m
interruttore^m

handle
mancho^m
manche^m
Griff^m
impugnatura^f

toothbrush
cepillo^m de dientes^m
brosse^f à dents^f
Zahnbürste^f
spazzolino^m da denti^m

toothbrush well
receptáculo^m del cepillo^m
réceptacle^m de brosse^f
Box^f für die Aufsteckbürsten^f
vano^m portaspazzolini



mouthwash
colutorio^m
eau^f dentífrice^f / rince-bouche^m
Mundwasser^m
collutorio^m

contact lenses

lentes^f de contacto^m | lentilles^f de contact^m | Kontaktlinsen^f | lenti^f a contatto^m



multipurpose solution
solución^m multipropósito
solution^m multifonctions
Kombi-Pflegeösung
soluzione^m multiuso



lubricant eye drops
gotas^f oftalmológicas lubricantes
gouttes^f ophtalmiques lubrifiantes
Tropfen^m für trockene Augen^m
gocce^f oftalmiche lubrificanti



soft contact lens
lentes^f de contacto^m blandas
lentille^f jetable
weiche Kontaktlinse^f
lente^f a contatto^m morbida

disposable contact lens
lentes^f de contacto^m desechables
lentille^f jetable
Einwegkontaktlinse^f
lente^f a contatto^m monouso



hard contact lens
lentes^f de contacto^m duras
lentille^f rigide
harte Kontaktlinse^f
lente^f a contatto^m rigida

hard contact lens
lentes^f de contacto^m duras
lentille^f rigide
harte Kontaktlinse^f
lente^f a contatto^m rigida

left side
lado^m izquierdo
logement^m gauche
linke Seite
lato^m sinistro



right side
lado^m derecho
logement^m droit
rechte Seite
lato^m destro

lens case
estuche^m portalentes
étui^m à lentilles^f
Kontaktlinsenbehälter^m
portalenti^m



eyeglasses parts
gafas^F : partes^F
parties^F des lunettes^F
Teile^{M/N} der Brille^F
parti^F degli occhiali^M

frames
montura^F
monture^F
Fassungen^F
montatura^F

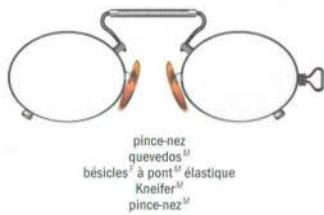

examples of eyeglasses
ejemplos^M de gafas^F
exemples^M de lunettes^F
Beispiele^F für Augengläser^N
esempi^M di occhiali^M



bottom-fold portfolio
cartera^F de fondo^M plegable
porte-documents^M à soufflet^M
Kollegmappe^F mit Griff^M
portacarte^M a soffietto^M

briefcase
cartera^F
serviette^F
Akten Tasche^F
borsa^F a soffietto^M



checkbook/secretary clutch
chequera^F con calculadora^F
portefeuille^M chèqueier^M
Etui^M für Taschenrechner^M und Scheckheft^M
portassegni^M/portacalcolatrice^M

card case
tarjetero^M
porte-cartes^M
Kreditkartenetui^M
portafoglio^M per carte^F di credito^M

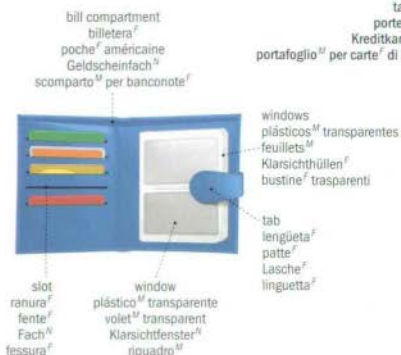



wallet
billetero^M
portefeuille^M
Brieftasche^F
portafoglio^M



coin purse
portamonedas^M
porte-monnaie^M
Geldbeutel^M für Münzen^F
portamonete^M



key case
llavero^M
porte-clés^M
Schlüsselsetzi^V
portachiavi^M



purse
monedero^M
bourse^F à monnaie^F
Geldbeutel^M
borsellino^M



passport case
porta pasaportes^M
porte-passeport^M
Brieftasche^F
portapassaporto^M



billfold
billetera^F
porte-coupures^F
Brieftasche^F
portafoglio^M



writing case
agenda^F
écritoire^F
Schreibmappe^F
portablocco^M



checkbook
talonario^M de cheques^M
porte-chéquier^M
Scheckhülle^F
portassegni^M



eyeglasses case
funda^F de gafas^F
étui^M à lunettes^F
Brillenetui^M
astuccio^M per occhiali^M

underarm portfolio
cartera^F portadocumentos^M
porte-documents^M plat
Unterarmmappe^F
busta^F portadocumenti



handbags

bolsos^M | sacs^M à main^F | Handtaschen^F | borse^F

drawstring bag
bolso^M tipo cubo^M
sac^M seau^M
Beuteltasche^F
secchiello^M con cordoncino^M



satchel bag
bolso^M clásico
sac^M cartable^M
Aktentasche^F
cartella^F

handle
asa^F
poignée^F
Griff^M
manico^M

flap
ala^F
rabat^M
Überschlag^M
aletta^F

clasp
broche^M
fermoir^M
Schnappverschluss^M
chiusura^F

lock
cieme^M
serrure^F
Schloss^N
serratura^F





box bag
bolso^M de vestir
sac^M boîte^F
Boxtasche^F
borsa^F a telaio^M rigido



drawstring bag
bolso^M sacco
balluchon^M
kleine Beuteltasche^F
secchiello^M piccolo con cordoncino^M

shoulder bag
bolso^M de bandolera^F
sac^M à bandoulière^F
Schultertasche^F
borsa^F a tracolla^F



buckle
hebillá^F
boucle^F
Schnalle^F
fibbia^F

shoulder strap
bandolera^F
bandoulière^F
Schulterriemen^M
tracolla^F



muff
bolso^M mangulto^M
manchon^M
Mufftasche^F
borsa^F a manicotto^M



hobo bag
moral^M
sac^M besaco^F
Umhängetasche^F mit Reißverschluss^M
sacca^F a tracolla^F

accordion bag
bolso^M de fuelle^M
sac^M accordéon^M
Umhängetasche^F mit Dehnfalte^F
borsa^F da postino^M



gusset
fuelle^M
soufflet^M
Keil^M
soffietto^M



tote bag
bolso^M de lona^F
sac^M à provisions^M
Einkaufstasche^F
sporta^F



men's bag
bolso^M de hombre
pochette^F d'homme^M
Herrentasche^F
borsello^M



sea bag
saco^M de marinero^M
sac^M marin^M
Matchbeutel^M
sacca^F da marinaio^M



duffel bag
bolso^M de viaje^M
sac^M polochon^M
geräumige Tasche^F
borsone^M da viaggio^M



carrier bag
bolso^M de la compra^F
sac^M à provisions^M
Einkaufstasche^F
borsa^F della spesa^F



shopping bag
capazo^M
cabas^M
große Einkaufstasche^F
borsa^F della spesa^F

luggage

equipaje^M | bagages^M | Gepäck^N | bagagli^M

utility case
necesar^M
trousse^F de toilette^F
Kulturbeutel^M
trousse^F



carry-on bag
bolso^M de viaje^M
sac^M de vol^M
Reisetasche^F
borsa^F da viaggio^M

handle
asa^F
poignée^F
Griff^M
manico^M



exterior pocket
bolsillo^M exterior
poche^F extérieure
Außentasche^F
tasca^F esterna

shoulder strap
bandolera^F
bandoulière^F
Schulterriemen^M
tracolla^F

tote bag
maletín^M
sac^M fourre-tout^M
Flugtasche^F
bagaglio^M a mano^M



garment bag
portatrajes^M
housse^F à vêtements^M
Kleidersack^M
portabiti^M



zipper
cremallera^F
fermeture^F à glissière^F
Reißverschluss^M
cerniera^F lampo

handle
asa^F
poignée^F
Griff^M
manico^M
frame
bastidor^M
cadre^M
Rahmen^M
telai^M
pull strap
correa^F
dragonne^F
Zugriemen^M
maniglia^F di traino^M



wheel
ruedecilla^F
roulette^F
Rolle^F
ruota^F

identification tag
etiqueta^F de identificación^F
porte-adresse^M
Gepäckanhänger^M
etichetta^F portaindirizzo

trim
guarnición^F
garniture^F
Blende^F
bordo^M di rifinitura^F

Pullman case
maleta^F clásica
valise^F pullman^M
Koffer^M
valigia^F

vanity case
neceser^M
malette^F de toilette^F
Kosmetikkoffer^M
beauty-case^M

mirror
espejo^M
miroir^M
Spiegel^M
specchio^M
hinge
bisagra^F
charnière^F
Scharnier^M
reggiocoperchio^M



cosmetic tray
bandeja^F para cosméticos^M
plateau^M
Kosmetikeinsatz^M
portatrucchi^M

interior pocket
bolso^M interior
poche^F intérieure
Innentasche^F
tasca^F interna
curtain
panel^M de separación^F
panneau^M de séparation^F
Trennklappe^F
pannello^M divisorio
garment strap
correa^F de retención^F
sangle^F seme-vêtements^M
Packriemen^M
elastico^M ferma abiti^M

lock
cerradura^F
serrure^F
Schloss^N
serratura^F

shell
tapa^F
coque^F
Schale^F
guscio^M



weekender
maleta^F de fin^M de semana^F
valise^F fin^F de semaine^F
Wochenendkoffer^M
quarantottore^F

luggage carrier
carrito^M portamaletas^M
porte-bagages^M
Gepäckroller^M
carrello^M portabagagli

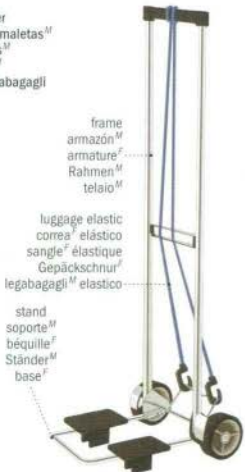

frame
armazón^M
armature^F
Rahmen^M
telai^M

luggage elastic
correa^F elástico
sangle^F élastique
Gepäckschnur^F
legabagagli^M elastico

stand
soporte^M
béquille^F
Ständer^M
base^F

hasp
aldabilla^F
morillon^M
Überfallschloss^N
chiusura^F a occhio

latch
abrazadera^F
crampon^M de fermeture^F
Riegel^M
gancio^M di chiusura^F



tray
bandeja^F
plateau^M
Einsatz^M
vassoio^M

handle
asa^F
poignée^F
Griff^M
maniglia^F

fittings
herraje^M
ferure^F
Schutzkante^F
bandella^F di rinforzo^M

cornerpiece
contera^F
cantonnière^F
Eckstück^M
angolare^M

trunk
baúl^M
malle^F
Überseekoffer^M
baule^M

smoking accessories

artículos^M de fumador^M | articles^M de fumeur^M | Raucherbedarf^M | accessori^M per fumatori^M

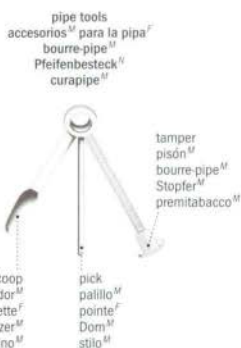

cross section of a pipe
corte^M transversal de una pipa^F
coupe^F d'une pipe^F
Pfeife^F im Querschnitt^M
sezione^F di una pipa^F

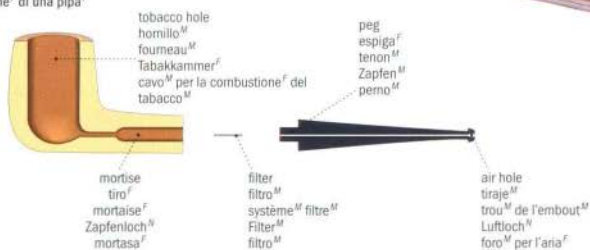

cigar
puro^M
cigare^M
Zigare^F
sigaro^M



cigar cutter
cortapuros^M
coupe-cigare^M
Zigarenschneider^M
tagliasigari^M



cigarette papers
papier^M de fumar
papier^M à cigarettes^F
Zigarettenpapier^M
cartine^F per sigarette^F



carton
cartón^M de cigarrillos^M
cartouche^F
Stange^F
stecca^F

cigarette
cigarrillo^M
cigarette^F
Zigarette^F
sigaretta^F



cigarette pack
paquet^M de cigarrillos^M
paquet^M de cigarettes^F
Zigarettenschachtel^F
pacchetto^M di sigarette^F



stamp
timbre^M
timbre^M
Steuermarke^F
bollo^M del monopolio^M

tear tape
tira^F para rasgar la envoltura^F
bandelette^F d'arrache^M
Aufreißband^M
linguetta^F a strappo^M

trade name
marca^F registrada
marque^F déposée
Markenname^M
marca^F



gas lighter
encendedor^M
briquet^M à gaz^M
Gasfeuerzeug^N
accendino^M a gas^M



cover
tapa^F
couvercle^M
Abdeckkappe^F
copercchio^M

striker wheel
ruedecilla^F de la piedra^F
molette^F
Zahnradchen^N
rotella^F della pietra^F

flame adjustment wheel
ajuste^M de la llama^F
molette^F de réglage^M de la flamme^F
Flammenregulierung^F
regolatore^M della fiamma^F

butane tank
deposito^M de gas^M
réservoir^M
Butangastank^M
serbatoio^M del gas^M

matchbook
cartería^F de cerillas^F
pochette^F d'allumettes^F
Streichholzheftchen^N
bustina^F di fiammiferi^M



cover
tapa^F
grand rabat^M
Deckel^M
copertina^F

front flap
solapa^F
petit rabat^M
Vorderfläche^F
aletta^F frontale

matchstick
cerilla^F
tige^F
Streichholz^N
fiammifero^M minerva

matchbox
caja^F de cerillas^F
boite^F d'allumettes^F
Streichholzschatel^F
scatola^F di fiammiferi^M



safety match
cerillas^F de seguridad^F
allumette^F de sûreté^F
Sicherheitsstreichholz^N
fiammifero^M svedese

back
respaldo^M
dos^M
Rücken^M
dorso^M

friction strip
frotador^M de fósforo^M
frottoir^M
Reibfläche^F
striscia^F di sfregamento^M

ashtray
cenicero^M
cendrier^M
Aschenbecher^M
portacenere^M



butt
colilla^F
mégot^M
Stummel^M
mozzicone^M

ash
ceniza^F
cendre^F
Asche^F
cenere^F

umbrellas and stick

paraguas^M y bastones^M | parapluies^M et canne^F | Schirme^M und Stock^M | ombrelli^M e bastone^M

umbrella stand
paraguero^M
porte-parapluies^M
Schirmständer^M
portaombrelli^M

telescopic umbrella
paraguas^M plegable
parapluie^M télescopique
Taschenschirm^M
ombrello^M pieghevole

umbrellas
paraguas^M
parapluies^M
Schirme^M
ombrelli^M

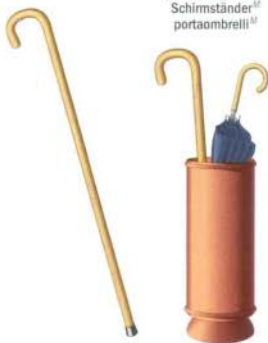

walking stick
bastón^M
canne^F
Spazierstock^M
bastone^M da passeggio^M

stick umbrella
paraguas^M de bastón^M
parapluie^M-canne^F
Stockschirm^M
ombrello^M a bastone^M



push button
botón^M de presión^F
poussoir^M d'ouverture^F
Auslöseknopf^M
pulsante^M

cover
funda^F
fourreau^M
Futteral^M
fodero^M

spreader
extensor^M
rayon^M
Gestell^M
controstecca^F



tie
cierre^F
attache^F
Litze^F
cinturino^M

canopy
teia^F impermeable
toile^F
Bezugsstoff^M
copertura^F

ring
anillo^M
coulant^M
Schieber^M
collare^M

tab
resorte^M
ferret^M
Feder^F
fermo^M a molia^F

handle
empuñadura^F
poignée^F
Griff^M
manico^M

rib
vanilla^F
baleine^F
Stange^F
stecca^F

tip
punta^F
embout^M de baleine^F
Spitze^F
copripunta^F

shank
bastón^M
manche^M
Unterstock^M
fusto^M

ferrule
contera^F
embout^M
Stahlspitze^F
puntaie^M

tie closure
cierre^M con broche^M
courroie^F d'attache^F
Litze^F
cinturino^M di chiusura^F

shoulder strap
bandolera^F
bandoulière^F
Schulterriemen^M
tracolla^F





painting and drawing

pittura^F y dibujo^M | peinture^F et dessin^M | Malen^N und Zeichnen^N | disegno^M e pittura^F

major techniques
técnicas^F principales
principales techniques^F
die wichtigsten Techniken^F
tecniche^F principali



ink drawing
 dibujo^M de tinta^F china
 dessin^M à l'encre^F
 Tuschezeichnung^F
 disegno^M a inchiostro^M



charcoal drawing
 dibujo^M al carboncillo^M
 dessin^M au fusain^M
 Kohlezeichnung^F
 disegno^M a carboncino^M



oil painting
 pintura^F al óleo^M
 peinture^F à l'huile^F
 Ölmaleri^F
 pittura^F a olio^M



watercolor
 acuarela^F
 aquarelle^F
 Aquarell^N
 acquerello^M



gouache
 guache^M
 gouache^F
 Gouache^F
 pittura^F a guazzo^M



felt tip pen drawing
 pintura^F con rotuladores^M
 dessin^M au feutre^M
 Filzstiftzeichnung^F
 disegno^M a pennarelli^M



dry pastel drawing
 pintura^F al pastel^M blando
 dessin^M au pastel^M sec
 Trockenpastell^N
 disegno^M a pastelli^M secchi



oil pastel drawing
 pintura^F al pastel^M al óleo^M
 dessin^M au pastel^M gras
 Ölpastell^N
 disegno^M a pastelli^M a olio^M



colored pencil drawing
 dibujo^M de lápices^M de colores^M
 dessin^M au crayon^M de couleur^F
 Buntstiftzeichnung^F
 disegno^M a matite^F colorate



wax crayon drawing
 dibujo^M a la cera
 dessin^M au crayon^M de cire^F
 Wachsmaleri^F
 disegno^M a pastelli^M a cera^F

equipment
equipo^M
matériel^M
Ausstattung^F
attrezzatura^F



oil pastels
 pastels^M al óleo^M
 pastels^M gras
 Ölpastelle^N
 pastelli^M a olio^M



wax crayons
 ceras^F
 crayons^M de cire^F
 Wachsfarbstifte^M
 pastelli^M a cera^F



soft pastels
 pastels^M
 pastels^M secs
 Pastelle^N
 pastelli^M morbidi

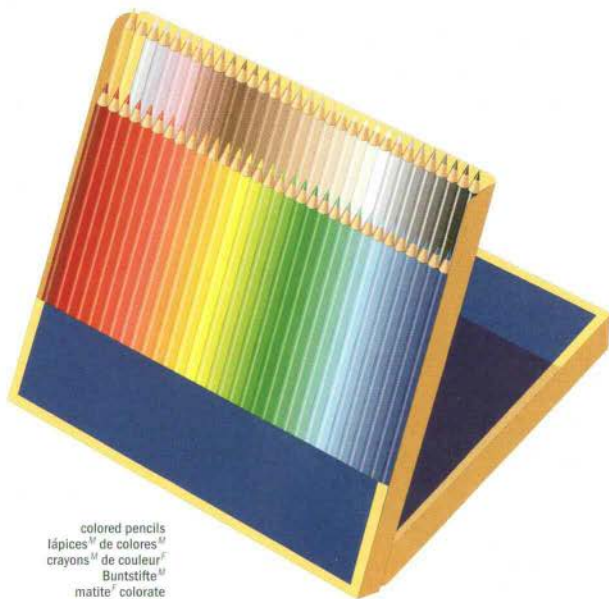

colored pencils
 lápices^M de colores^M
 crayons^M de couleur^F
 Buntstifte^M
 matite^F colorate



marker pen
marcador^M
marqueur^M
Marker^M
evenziatore^M

felt tip pen
rotulador^M
feutre^M
Filzstift^M
pennarello^M



ink
tinta^f china
encre^f
Tinte^f
inchiostro^M



charcoal
carboncillo^M
fusain^M
Kohle^f
carboncino^M

oil paint
óleo^M
couleur^f à l'huile^f
Ölfarbe^f
colore^M a olio^M



watercolor/gouache cakes
pastillas^f de acuarela^f / de gouaches^M
pastilles^f d'aquarelle^f / gouache^f
Näpfchen^M mit Aquarellfarbe^f / Gouachefarbe^f
pastiglie^f d'acquerello^M / guazzo^M



watercolor/gouache tube
tubo^M de acuarela^f / de gouache^M
tube^M d'aquarelle^f / gouache^f
Tube^M mit Aquarellfarbe^f / Gouachefarbe^f
tubo^M d'acquerello^M / guazzo^M



spatula
espátula^f
spatule^f
Palettmesser^M
spatola^f



painting knife
cuchillo^M paleta^f
couteau^M à peindre
Malspachtel^M
mestchino^M



reservoir-nib pen
pluma^f
plume^f
Graphosfeder^f
pennino^M



flat brush
pincel^M plano
brosse^f
Flachpinsel^M
pennello^M piatto^M



sumi-e brush
sumie^M
pinceau^M à sumie^M
Japanpinsel^M
penna^f sumi



fan brush
brocha^f
brosse^f éventail^M
Fächerpinsel^M
pennello^M a ventaglio^M



brush
pincel^M
pinceau^M
Pinsel^M
pennello^M



color chart
gama^M de colores^M
nuancier^M
Farbtafel^F
tabella^F dei colori^M

palette with hollows
paleta^F con huecos^M para pintura^F
palette^F à alvéoles^F
Palette^F mit Vertiefungen^F
tavolozza^F con vaschette^F



dipper
tarrito^M para pincel^M
godet^M
Palettstecker^M
vasetto^M



palette with dipper
paleta^F con tarrito^M
palette^F avec godet^M
Palette^F mit Palettstecker^M
tavolozza^F con vasetto^M



articulated mannequin
maniquí^M
mannequin^M articulé^M
Gliederpuppe^F
manichino^M snodabile

airbrush
aerógrafo^M
aérographe^M
Spritzpistole^F
aerografo^M

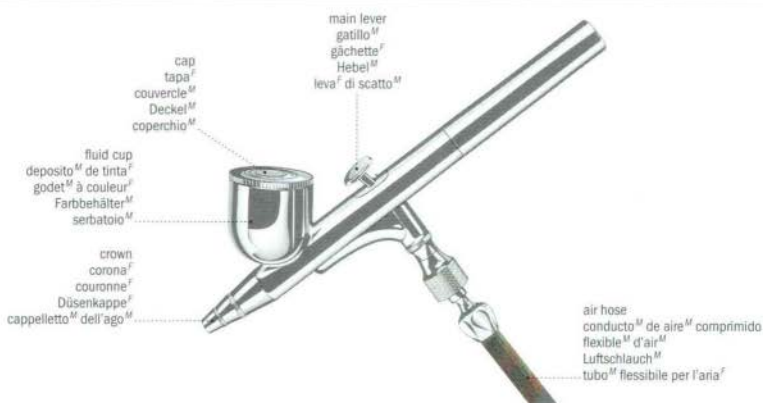

cross section of an airbrush
sección^M transversal de un aerógrafo^M
coupe^F d'un aérographe^M
Spritzpistole^F im Querschnitt^M
sezione^F trasversale di un aerografo^M

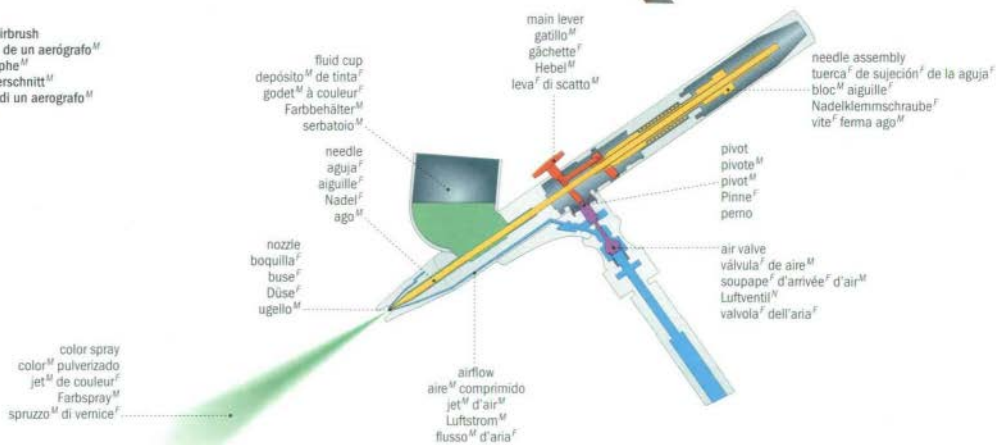

drafting table
 tablero^M de dibujo^M
 table^F à dessin^M
 Reißbrett^N
 tavolo^M da disegno^M

adjustable lamp
 flexo^M extensible^M
 lampe^F d'architecte^M
 Arbeitslampe^F
 lampada^F orientabile

drawing board
 tablero^M de dibujo^M
 planche^F à dessin^M
 Reißbrett^N
 Piano^M da disegno^M

storage tray
 bandeja^F de accesorios^M
 plateau^M de rangement^M
 Ablagebrett^N
 vaschette^F portaaccessori

ruler
 regla^F de escuadra^F
 règle^F
 Lineal^M
 riga^F

track
 guía^F de la máquina^F de dibujar^M
 rail^M de guidage^M
 Laufschiene^F
 binario^M

drafting machine
 máquina^F de dibujar con guía^F
 appareil^M à dessiner^M
 Zeichenmaschine^F
 tecnigrafo^M

adjustment pedal
 pedal^M de ajuste^M
 pédale^F d'ajustement^M
 Pedal^M zur Verstellung^F
 pedale^M di regolazione^F

maulstick
 tiento^M
 appui^M main^F
 Malstock^M
 appoggiamano^M

easel
 caballete^M
 chevalet^M
 Staffelei^F
 cavalletto^M



color circle
circulo^M de los colores^M
cercle^M des couleurs^F
Farbkreis^M
cerchio^M dei colori^M

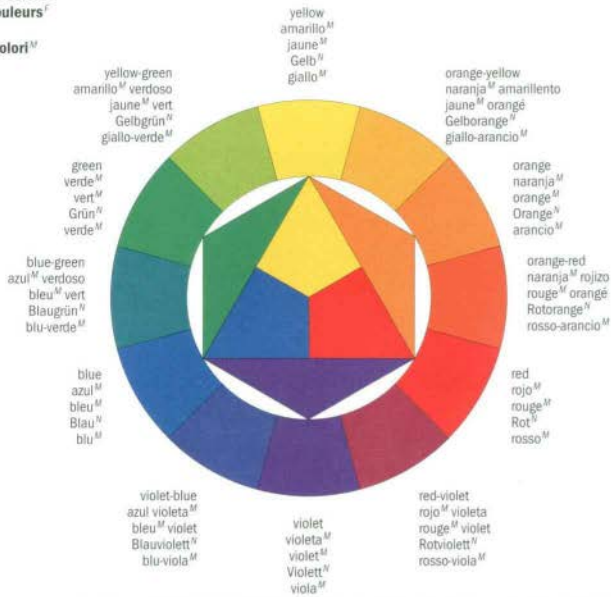

primary colors
colores^M primarios
couleurs^M primaires
Farben^N erster Ordnung^F
colori^M primari



secondary colors
colores^M secundarios
couleurs^M secondaires
Farben^N zweiter Ordnung^F
colori^M secondari



tertiary colors
colores^M terciarios
couleurs^M tertiaires
Farben^N dritter Ordnung^F
colori^M terziari

utility liquids
líquidos^M accesorios
liquides^M d'appoint^M
Hilfsmittel^N
liquid^M utilizzabili

linseed oil
 aceite^M de linaza^F
 huile^F de lin^M
 Leinöl^N
 olio^M di semi^M di lino^M



varnish
 barniz^M
 vernis^M
 Fimis^N
 lacca^F



fixative
 fijador^M
 fixatif^M
 Fixativ^N
 fissativo^M



turpentine
 aguarrás^M
 térébenthine^F
 Terpentin^N
 acquaragia^F



supports
soportes^M
supports^M
Bildträger^M
supporti^M



paper
 papel^M
 papier^M
 Papier^N
 carta^F



cardboard
 cartón^M
 carton^N
 Malpappe^F
 cartoncino^M



canvas
 lienzo^M
 tolie^F
 Leinwand^F
 tela^F



panel
 tabla^F
 panneau^M
 Platte^F
 pannello^M

steps
etapas^F
étapes^F
Schritte^F
fasi^F

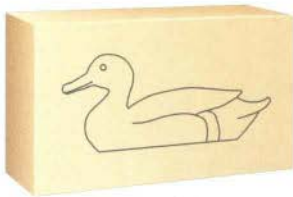

drawing
diseño^M
tracéage^M
Zeichnen^N
tracciatura^F

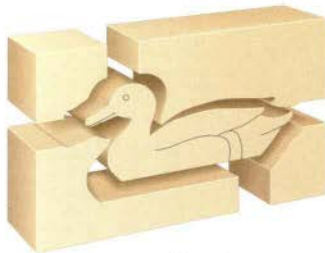

roughing out
desbaste^M
dégrossissage^M
Aussägen^N
sgrossatura^F



carving
talla^F
sculpture^F
Schnitzen^N
intaglio^M



finishing
acabado^M
finition^F
Herausarbeiten^N
finitura^F



firmer chisel
formón^M
fermoir^M
gerades Balleisen^N
unglia^F



block cutter
escoplo^M redondo
burin^M
gerades Hohlleisen^N
bulino^M



knife
cuchillo^M de contornear
couteau^M
Messier^N
coltello^M



examples of tools
ejemplos^M de utensilios^M
exemples^M d'outils^M
Beispiele^N für Werkzeuge^N
esempi^M di utensili^M

riffler
bruñidor^M con rascador^M
rifflair^M
Riffelheile^F
lima^F curva^F



fluteroni
escoplo^M de acanalar
fluteroni^M
Kasteneisen^N
sgorbia^F diritta



gouge
gubia^F
gouge^F
Hohlbeitel^M
sgorbia^F



adze
azuela^F para desbastar
herminette^F
Dechsel^F
ascia^F



rasp
escofina^F
râpe^F
Raspel^F
raspa^F

major types of blades
principales tipos^M de cuchillas^F
principales formes^F de lames^F
die wichtigsten Schnitzseisen^N
tipi^M principali di lame^F



spoon blade
cuchara^F
lame^F en cuiller^F
Löffelisen^N
lama^F a cucchiaio^M



bent blade
curvada
lame^F coudée
gebogenes Eisen^N
lama^F ricurva



straight blade
plana
lame^F droite
gerades Eisen^N
lama^F diritta

blade with two beveled edges
escoplo^M
lame^F à deux biseaux^M
Eisen^N mit zwei schrägen Selten^F
lama^F smussata



stand
taburete^M
sellette^F
Bock^M
trespoilo^M



carver's bench screw
tomillo^M de banco^M
queue^F de cochon^M
Schnitzbankschraube^F
vite^F di banco^M da scultore^M

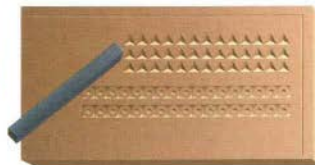

punch and pattern
punteo^M
poinçon^M et fond^M
Prägung^F und Muster^N
punzone e motivo^M



mallet
mazo^M
maillet^M
Schlegel^M
mazzuolo^M

accessories
accesorios^M
accessories^M
Zubehör^N
accessori^M

pyramid

pirâmide^f | pyramide^f | Pyramide^f | piramide^f

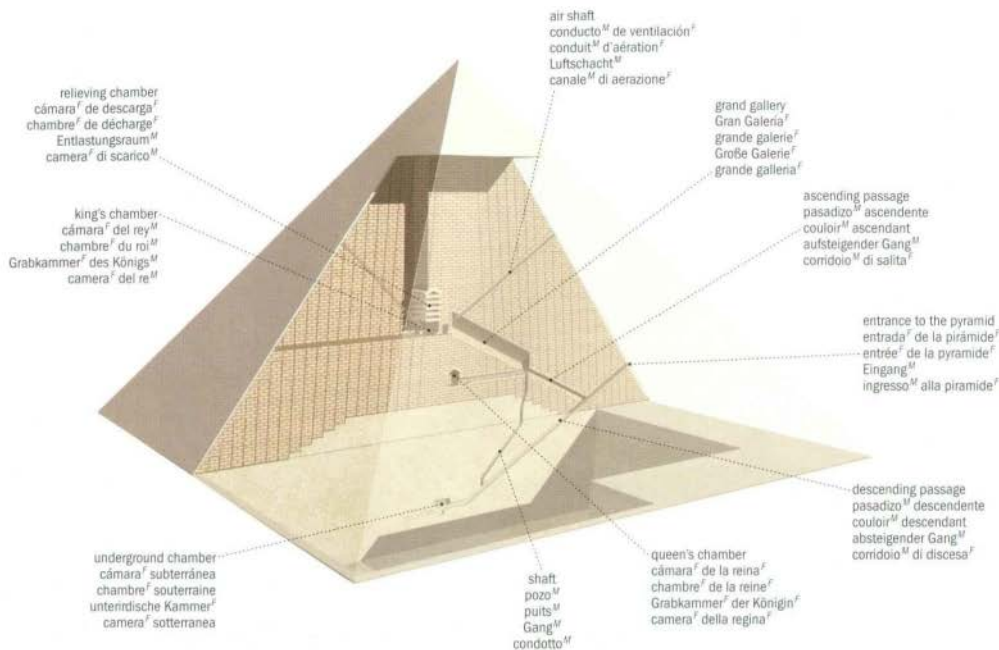

Greek theater

teatro^M griego | théâtre^M grec | griechisches Theater^N | teatro^M greco

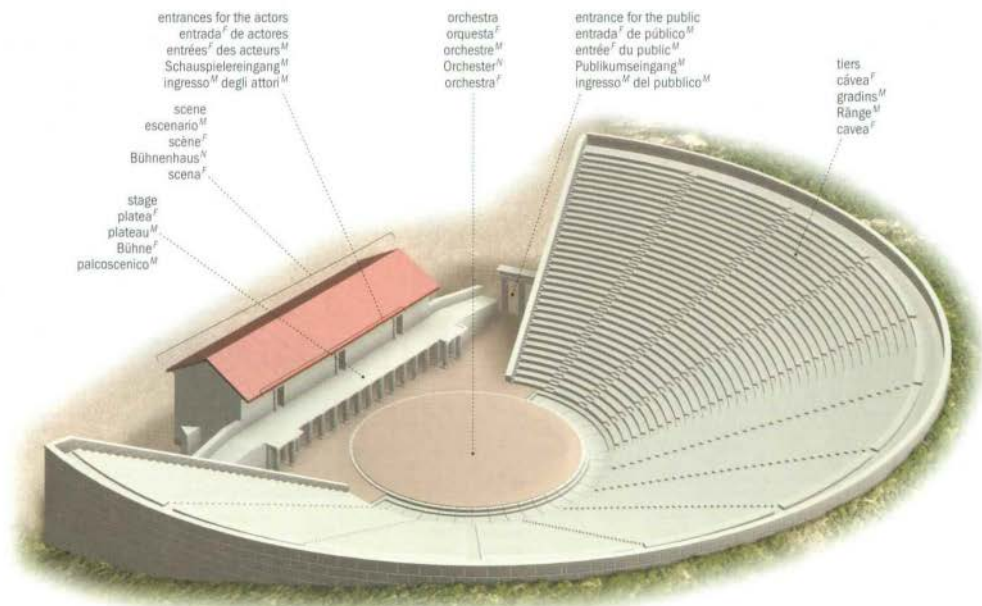

castle

castillo^M | château^M fort | Burg^F | castello^M

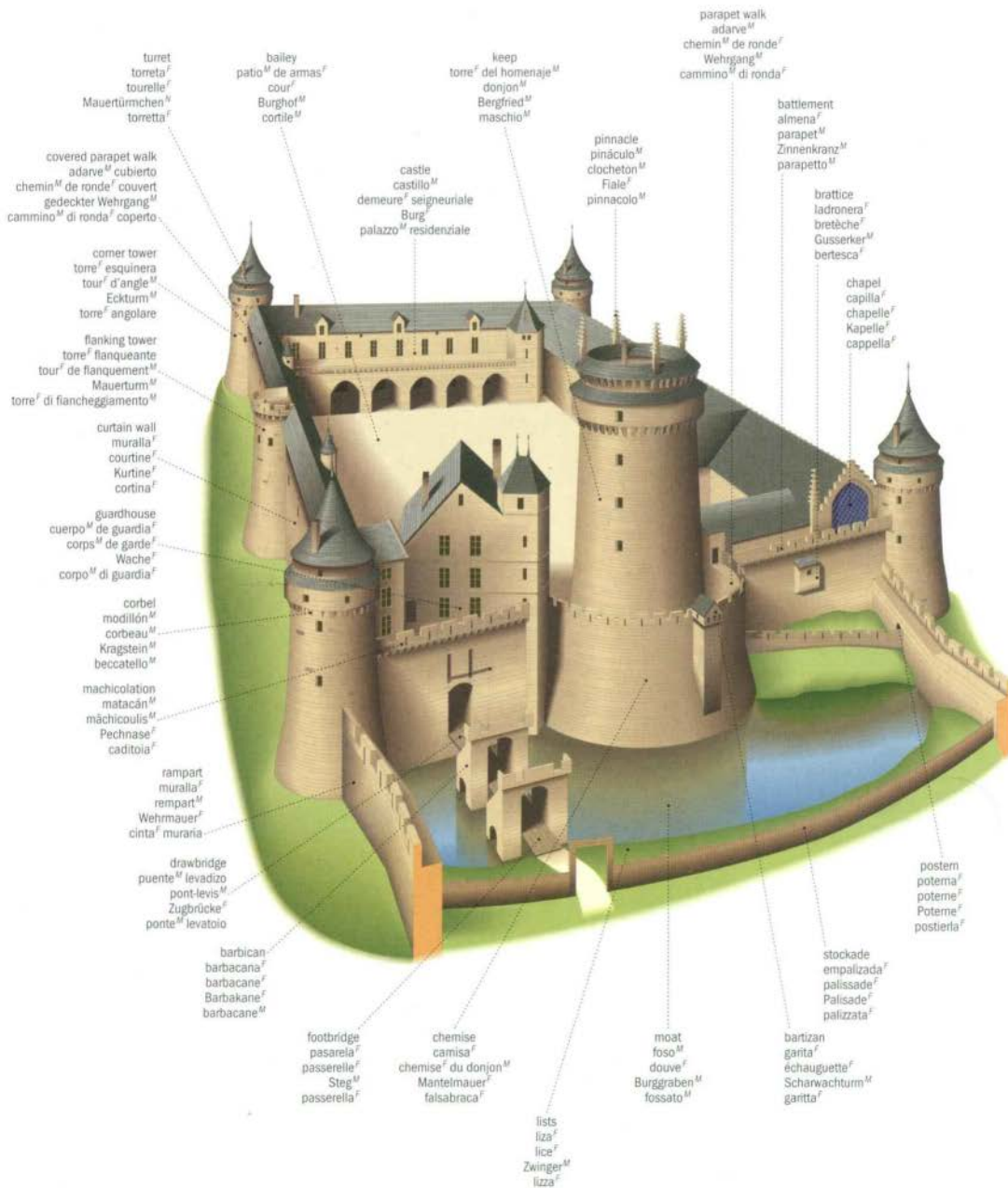

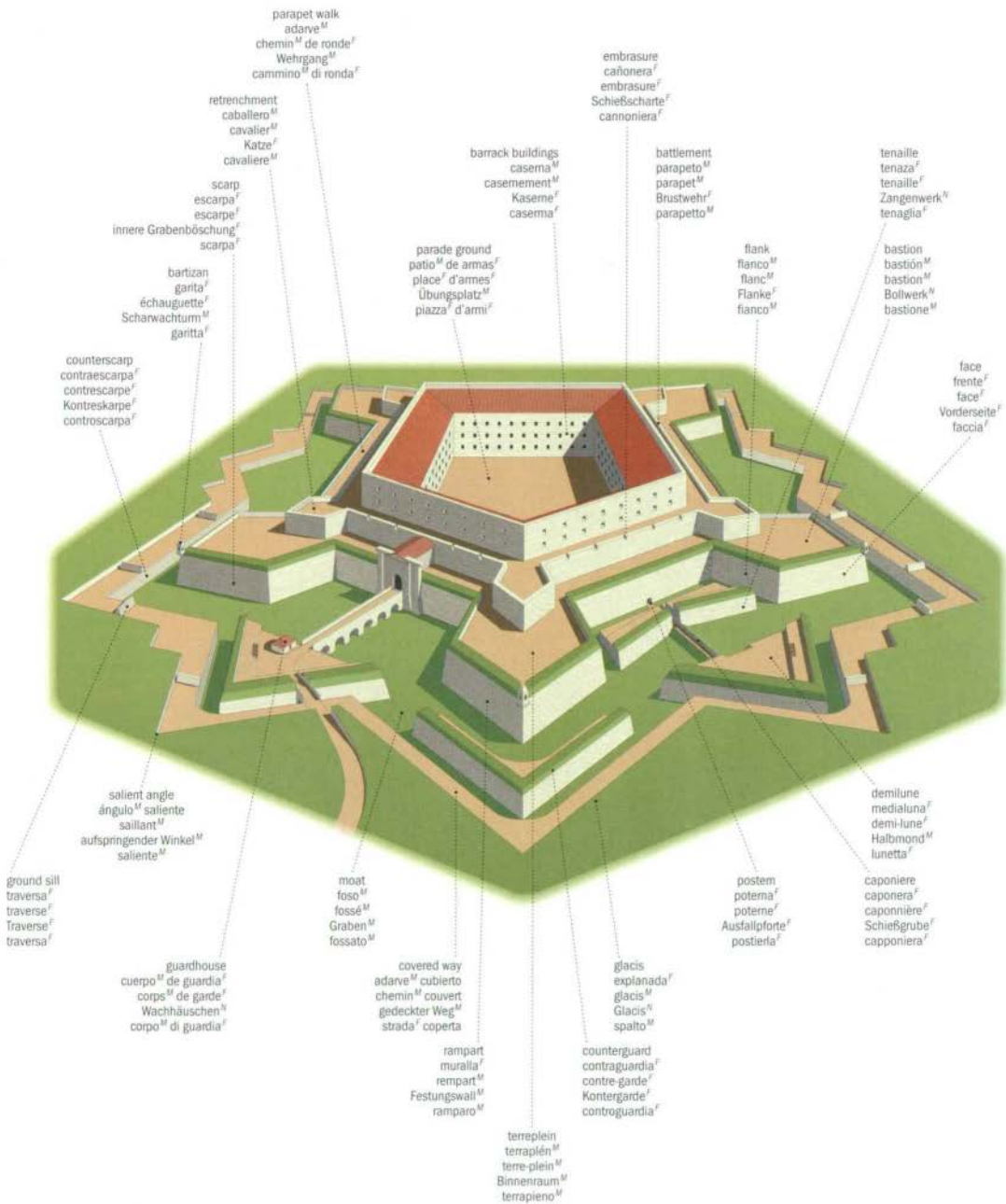

cathedral

catedral^f | cathédrale^f | Dom^m | cattedrale^f

Gothic cathedral
 catedral^f gòtica
 cathédrale^f gothique
 gotischer Dom^m
 cattedrale^f gotica

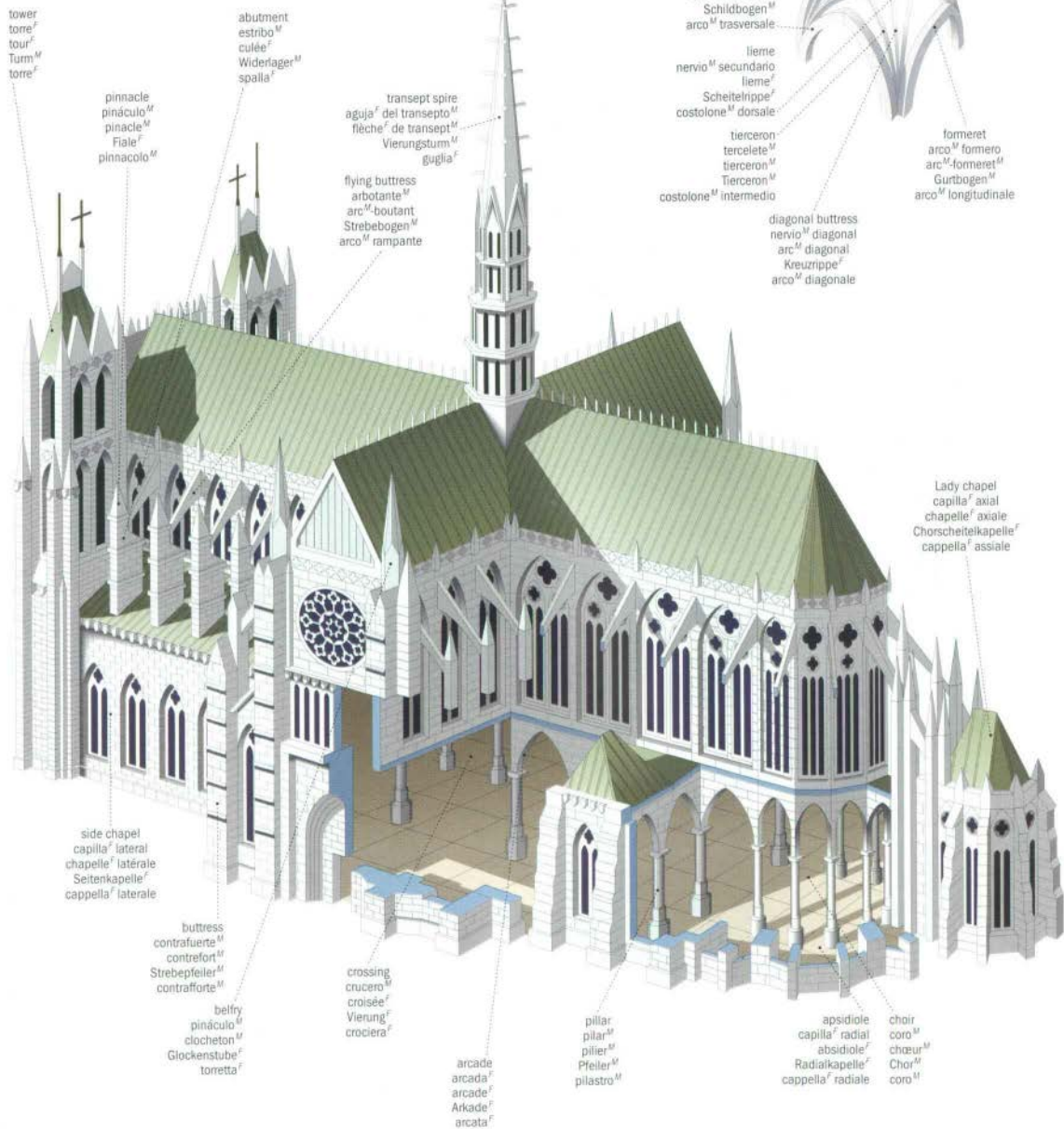

tower
 torre^f
 tour^f
 Turm^m
 torre^f

pinnacle
 pináculo^m
 pinacle^m
 Fiale^f
 pinnacolo^m

abutment
 estribo^m
 culée^f
 Widerlager^m
 spalla^f

transept spire
 aguja^f del transepto^m
 flèche^f de transept^m
 Vierungsturm^m
 guglia^f

flying buttress
 arbotante^m
 arc^m-boutant
 Strebebogen^m
 arco^m rampante

side chapel
 capilla^f lateral
 chapelle^f latérale
 Seitenkapelle^f
 cappella^f laterale

buttress
 contrafuerte^m
 contrefort^m
 Strebefeier^m
 contrafforte^m

belfry
 pináculo
 clocheton^m
 Glockenstube^f
 torretta^f

crossing
 crucero^m
 croisée^f
 Vierung^f
 crociera^f

arcade
 arcada^f
 arcade^f
 Arkade^f
 arcata^f

pillar
 pilar^m
 pilier^m
 Pfeiler^m
 pilastro^m

apsidole
 capilla^f radial
 absidole^f
 Radialkapelle^f
 cappella^f radiale

choir
 coro^m
 chœur^m
 Chor^m
 coro^m

keystone
 clave^f
 clé^f de voûte^f
 Schlussstein^m
 chiave^f di volta^f

traverse arch
 nervio^m transversal
 arc^m-doubleau^m
 Schildbogen^m
 arco^m trasversale

lieme
 nervio^m secundario
 lieme^f
 Scheitlrippe^f
 costolone^m dorsale

tierceron
 tercelette^m
 tierceron^m
 Tierceron^m
 costolone^m intermedio

diagonal buttress
 nervio^m diagonal
 arc^m diagonal
 Kreuzrippe^f
 arco^m diagonale

fomeret
 arco^m fomeret^m
 arc^m-fomeret^m
 Gurtbogen^m
 arco^m longitudinale

vault
 bóveda^f
 voûte^f
 Gewölbeⁿ
 volta^f

Lady chapel
 capilla^f axial
 chapelle^f axiale
 Chorschneitelkapelle^f
 cappella^f assiale

façade
fachada
façade
Fassade
facciata

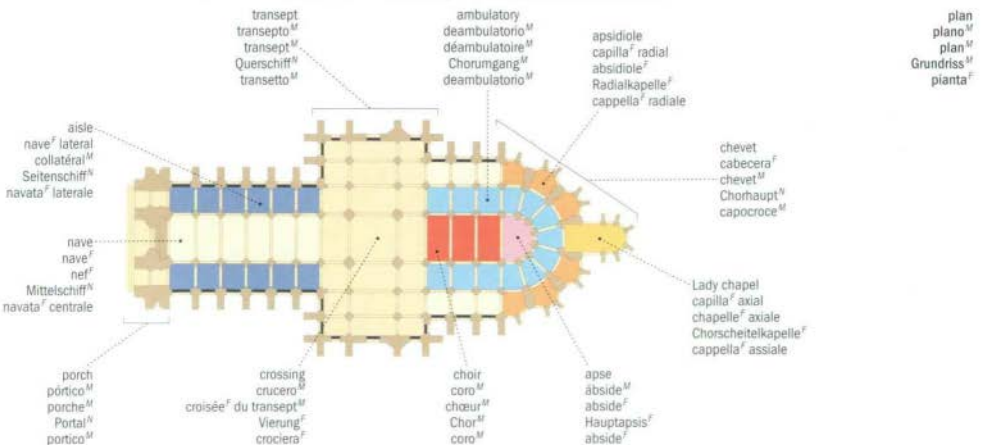
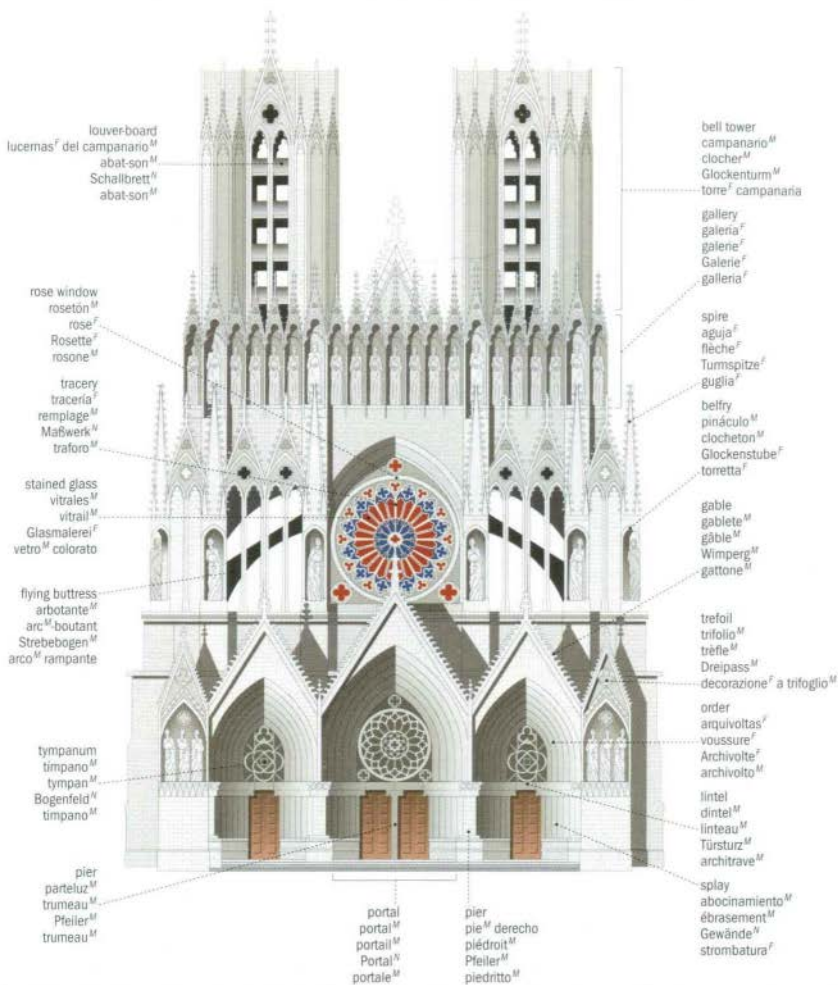

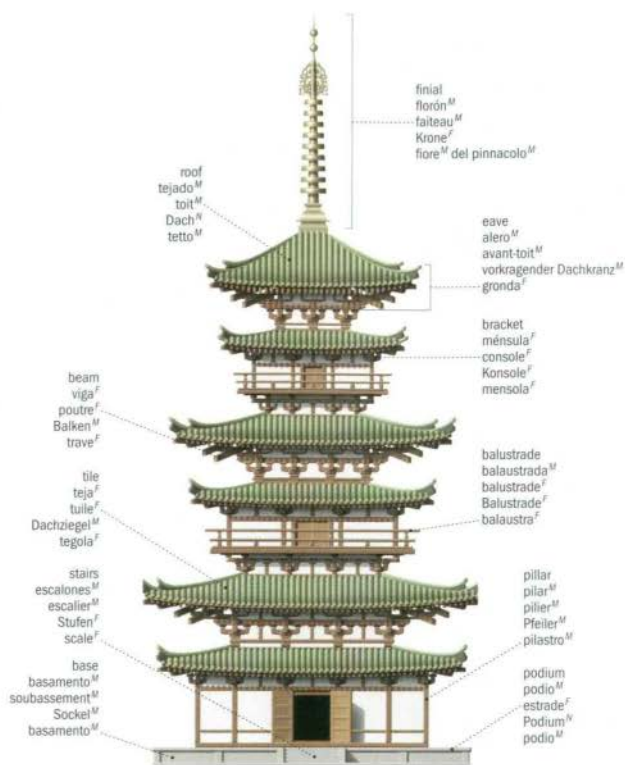

Aztec temple



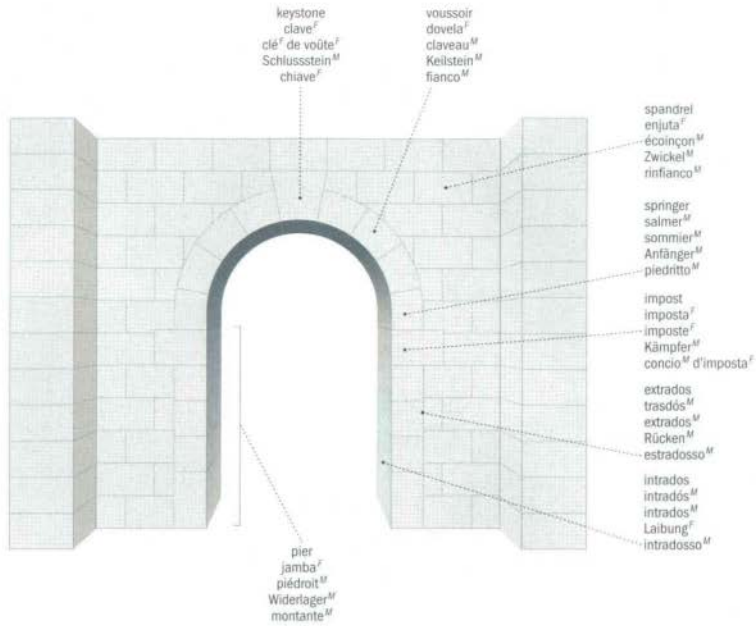

semicircular arch
arco^M de medio punto^M
arc^M en plein cintre^M
Rundbogen^M
arco^M a tutto sesto

examples of arches
ejemplos^M de arcos^M
exemples^M d'arcs^M
Beispiele^N für Bögen^M
esempi^M di archi^M

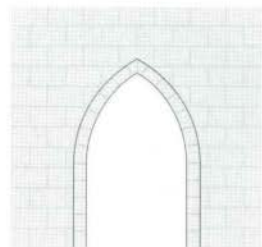

equilateral
ogival^M
en ogive^F
Spitzbogen^M
ogivale

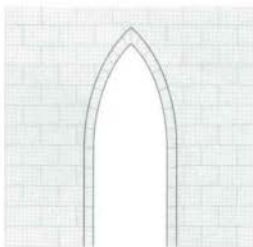

lancet
de ojiva^F lanceolada
en lancette^F
Lanzettbogen^M
lanceolato

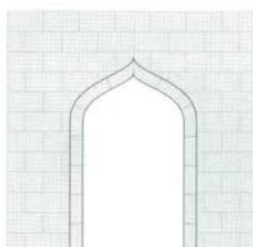

ogee
conopial^M
en accolade^F
Kieibogen^M
inflexso

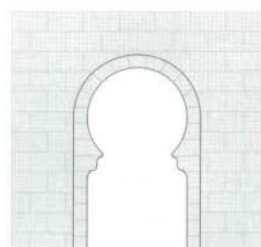

horseshoe
de herradura^F
en fer^M à cheval^M
Hufeisenbogen^M
a ferro^M di cavallo^M

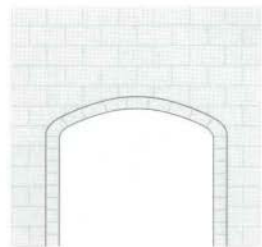

basket handle
rebajado^M
surbaissé^M
Flachbogen^M
ribassato policentrico

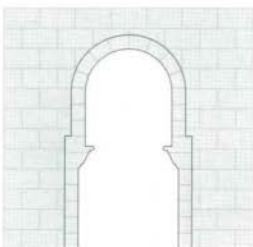

stilted
peraltado^M
surhaussé^M
gestelzter Bogen^M
rialzato

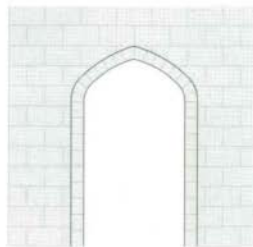

Tudor
Tudor
Tudor
Tudorbogen^M
Tudor

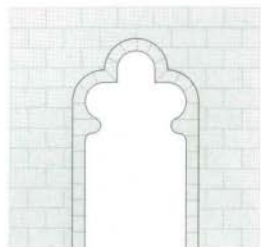

trefoil
trebolado
trilobé
Kleeblattbogen^M
trilobato

examples of doors
ejemplos^M de puertas^F
exemples^M de portes^F
Beispiele^N für Türen^F
esempi^M di porte^F

manual revolving door
 puerta^F giratoria manual
 porte^F à tambour^M manuelle
 Drehtür^F
 porta^F girevole manuale



canopy
 tambor^M
 couronne^F
 Gehäusedach^N
 cappello^M

wing
 hoja^F
 vantail^M
 Flügel^M
 battente^M

enclosure
 estructura^F interior
 sas^M
 Drehgehäuse^N
 alloggiamento

push bar
 tirador^M
 barre^F de poussée^F
 Handgriff^M
 maniglia^F di spinta^F

compartment
 compartimiento^M
 compartiment^M
 Zelle^F
 vano^M

strip
 tira^F
 lanière^F
 Streifen^M
 banda^F



conventional door
 puerta^F convencional
 porte^F classique
 Drehflügeltür^F
 porta^F a un battente^M



folding door
 puerta^F plegable
 porte^F pliante
 Falttür^F
 porta^F a libro^M

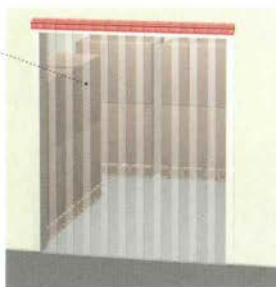

strip door
 puerta^F de tiras^F
 porte^F à lanières^F
 Streifenvorhang^M
 porta^F a bande^M verticali



fire door
 puerta^F cortafuego
 porte^F coupe-feu
 Feuerschutztür^F
 porta^F antincendio



sliding folding door
 puerta^F de librito^M
 porte^F accordéon^M
 Harmonikatur^F
 porta^F a fisarmonica^F



sliding door
 puerta^F corredera
 porte^F coulissante
 Schiebetür^F
 porta^F scorrevole



sectional garage door
 puerta^F de garaje^M seccional
 porte^F de garage^M sectionnelle
 Sektionägaragator^N
 porta^F sezionale del garage^M



up and over garage door
 puerta^F basculante de garaje^M
 porte^F de garage^M basculante
 Schwinggaragator^N
 porta^F basculante del garage^M

motion detector
 sensor^M de movimiento
 détecteur^M de mouvement^M
 Bewegungsmelder^M
 rilevatore^M di movimento^M

automatic sliding door
 puerta^F corredera automática
 porte^F coulissante automatique
 automatische Schiebetür^F
 porta^F scorrevole automatica



wing
 hoja^F
 vantail^M
 Flügel^M
 battente^M

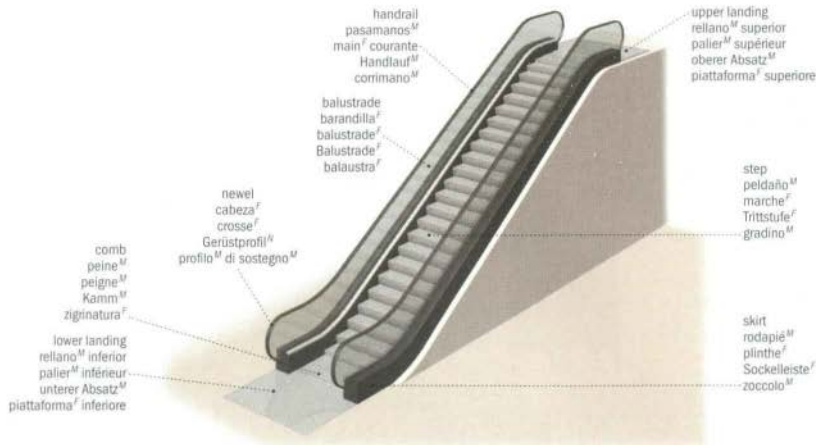

elevator

elevator car
cabina^f del ascensor^m
cabine^f d'ascenseur^m
Fahrkorb^m
cabina^f dell'ascensore^m

position indicator
indicador^m de posición^f
indicateur^m de position^f
Standortanzeiger^m
indicatore^m del piano^m

car ceiling
techo^m de cabina^f
plafond^m de cabine^f
Fahrkorbdecke^f
soffitto^m della cabina^f

hoisting rope
cable^m de tracción^m
câble^m de levage^m
Tragseil^m
funè^m di sollevamento^m

limit switch
final^m de carrera^f
interrupteur^m de fin^f de course^f
Endschalter^m
interruttore^m di fine^f corsa^f

operating panel
botonera^f de cabina^f
tableau^m de manoeuvre^f
Bedienungsstafel^m
pannello^m di funzionamento^m

handrail
pasamanos^m / main^f courante
Handlauf^m / corrimano^m

car floor
suelo^m de cabina^f
plancher^m de cabine^f
Fahrkorboden^m
pavimento^m della cabina^f

door
puerta^f
porte^f
Tür^f
porta^f

winch
máquina^f
treuil^m
Treibscheibe^f
argano^m

hoisting rope
cable^m de tracción^m
câble^m de levage^m
Tragseil^m
funè^m di sollevamento^m

limit switch
final^m de carrera^f
interrupteur^m de fin^f de course^f
Endschalter^m
interruttore^m di fine^f corsa^f

operating panel
botonera^f de cabina^f
tableau^m de manoeuvre^f
Bedienungsstafel^m
pannello^m di funzionamento^m

handrail
pasamanos^m / main^f courante
Handlauf^m / corrimano^m

car floor
suelo^m de cabina^f
plancher^m de cabine^f
Fahrkorboden^m
pavimento^m della cabina^f

door
puerta^f
porte^f
Tür^f
porta^f

counterweight
contrapeso^m
contrepoids^m
Gegengewicht^m
contrappeso^m

counterweight guide rail
guía^f del contrapeso^m
rail^m guide^m de contrepoids^m
Gegengewichtsführung^f
guida^f del contrappeso^m

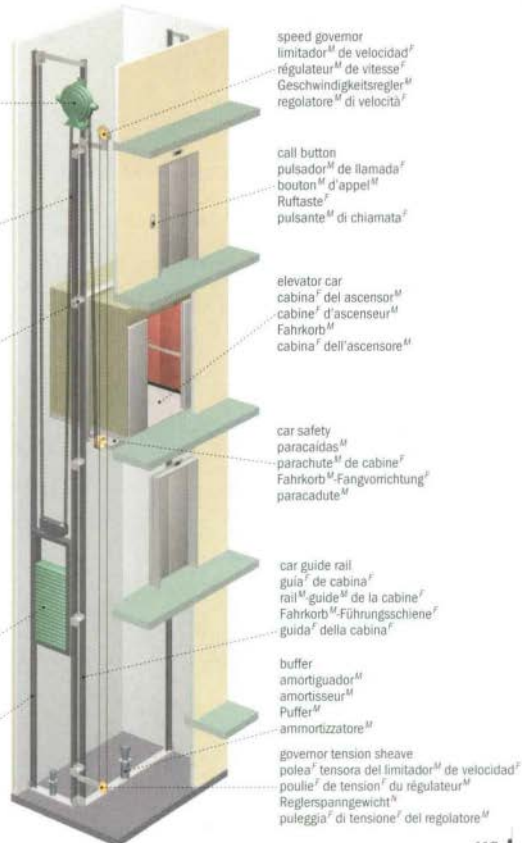

traditional houses

viviendas^F tradicionales | maisons^F traditionnelles | traditionelle Wohnhäuser^N | case^F tradizionali



igloo
igliu^M
igloo^M
Iglu^M
igloo^M



yurt
yurta^F
yourte^F
Jurte^F
iurta^F



hut
choza^F indigena
hutte^F
Strohütte^F
capanna^F di paglia^F



wigwam
wigwam^M
wigwam^M
Wigwam^M
wigwam^M

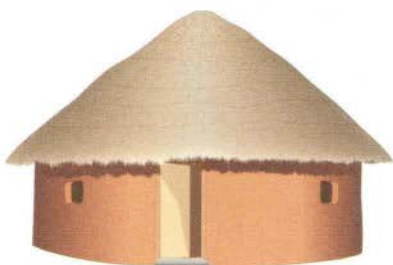

hut
choza^F
case^F
Lehmhütte^F
capanna^F di fango^M



isba
isba^F
isba^F
Isba^F
isba^F



tepee
tipi^M
tipi^M
Tipi^N
tepee^M



pile dwelling
palafito^M
maison^F sur pilotis^M
Pfahlbau^M
palafitta^F

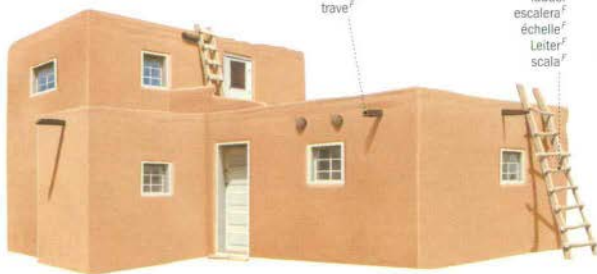

beam
viga^F
poutre^F
Balken^M
trave^F

adobe house
casa^F de adobes^M
maison^F en adobe^M
Backsteinhaus^N
casa^F in mattoni^M cotti

ladder
escalera^F
échelle^F
Leiter^F
scala^F



two-storey house
 casa^f de dos plantas^f
 maison^f à deux étages^f
 zweistöckiges Hausⁿ
 casa^f a due piani^f



one-storey house
 casa^f de una planta^f
 maison^f de plain-pied^f
 einstöckiges Hausⁿ
 casa^f a un piano^f



semi-detached cottage
 casas^f pareadas
 maison^f jumelée
 Doppelhausⁿ
 villetta^f bifamiliare



town houses
 casas^f adosadas
 maisons^f en rangée^f
 Reihnhausⁿ
 case^f a schiera^f



high-rise apartment
 bloque^m de apartamentos^m
 tour^f d'habitation^f
 Wohnblock^m
 casatorre^f



condominium
 viviendas^f plurifamiliares
 appartements^m en copropriété^f
 Eigentumswohnungen^f
 palazzo^m in condominio^m

printing

impresión^f | impression^f | Drucken^v | stampa^f

relief printing
impresión^f en relieve^M
impression^f en relief^M
Hochdruck^M
stampa^f in rilievo^M

paper
papel^M
papier^M
Papier^N
carta^f
printed image
imagen^f impresa
image^f imprimée
Druckbild^N
immagine^f stampata
inked surface
entintado^M
surface^f encrée
eingefärbte Oberfläche^f
superficie^f inchiostrata
raised figure
matriz^f en relieve^M
modèle^M en relief^M
hochstehende Form^f
matrice^f in rilievo^M



intaglio printing
huecograbado^M
impresión^f en creux^M
Tiefdruck^M
stampa^f in cavo^M

paper
papel^M
papier^M
Papier^N
carta^f
printed image
imagen^f impresa
image^f imprimée
Druckbild^N
immagine^f stampata
inked surface
entintado^M
surface^f encrée
eingefärbte Oberfläche^f
superficie^f inchiostrata
incised figure
matriz^f tallada
modèle^M en creux^M
tiefliegende Form^f
matrice^f incisa

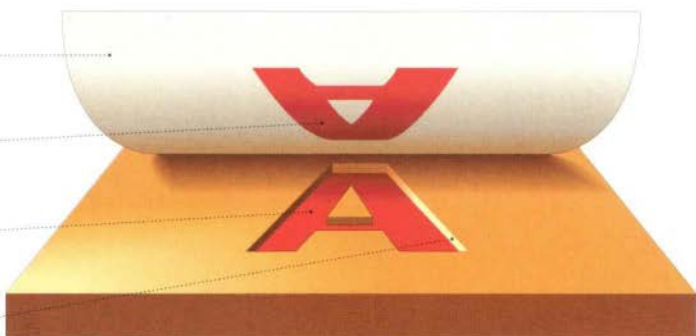

lithographic printing
impresión^f litográfica
impression^f à plat^M
Lithografie^f
litografia^f

paper
papel^M
papier^M
Papier^N
carta^f
moist surface
superficie^f humedecida
surface^f mouillée
befeuchtete Oberfläche^f
superficie^f inumidita
inked surface
entintado^M
surface^f encrée
eingefärbte Oberfläche^f
superficie^f inchiostrata
plane figure
matriz^f plana
modèle^M à plat^M
Flachform^f
matrice^f piana

printed image
imagen^f impresa
image^f imprimée
Druckbild^N
immagine^f stampata

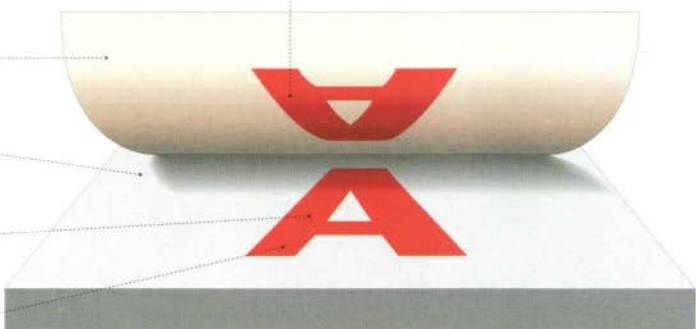

intaglio printing process

impresión^f en huecograbado^m | gravure^f en creux^m | Tiefdruckverfahrenⁿ | metodo^m di stampa^f in cavo^m

equipment
equipo^m
matériel^m
Ausstattung^f
attrezzatura^f



brush
bruzza^f
pinceau^m
Pinse^f
pennello^m



rocking tool
graneador^m
berceau^m
Wiegestahl^m
rocker^m



roulette
ruedecilla^f
roulette^f
Roulette^f
roulette^f



copper plate
placa^f de cobre^m
plaque^f de cuivre^m
Kupferplatte^f
lastra^f di rame^m



drypoint
punta^f seca
pointe^f sèche
Kaltnadel^f
puntaseca^f



burnisher
bruñidor^m
brunissoir^m
Polierstahl^m
brunitoio^m



smoking candle
cabo^f
rat^m de cave^f
dünne Wachskerze^f
candelotto^m



hand vise
pinza^f
étai^m
Plattenhalter^m
morsetto^m a mano^f



scraper
rascador^m
ébarboir^m
Schaber^m
raschietto^m

smoking-apparatus
ahumador^m
enfumoir^m
Räucherapparat^m
bruciatore^m



dabber
tampón^m
tampon^m
Tampon^m
tampone^m



tarlatan
tarlatana^m
tarlatane^f
Tarlatan^m
tarlatana^f



varnish-roller
rodillo^m para barnizar
rouleau^m à vernir
Lederwalze^f
rullo^m per verniciare



oilstone
piedra^f al aceite^m
pierre^f à aiguiser
Ölstein^m
pietra^f da cote^f

equipment
equipo^M
matériel^M
Ausstattung^F
attrezzatura^F



litho pencil
lápiz^M litográfico
crayon^M lithographique
Lithostift^M
matita^F litografica



drypoint
punta^F seca
pointe^F sèche
Graviemadel^F
puntaseca^F



pumice correcting pencil
lápiz^M corrector de piedra^F pómez
crayon^M de pierre^F ponce
Bimsstein-Korrekturstift^M
matita^F coretrrice di pomice^F



litho crayon
carboncillo^M litográfico
bâton^M de craie^F
Lithokreide^F
pastello^M litografico



red ocher pencil
sanguine^F
sanguine^F
roter Ockerstift^M
matita^F di ematite^F



lithographic tusche
tinta^F litográfica
encre^F lithographique
lithografische Tusche^F
inchiostro^M litografico



caliper
calibrador^M
compas^M d'épaisseur^F
Greifzirkel^M
calibro^M



levigator
pulidora^F
bourriquet^M
Schleifscheibe^F
levigatrice^F
hole
agujero^M
trou^M
Loch^M
foro^M
disk
disco^M
disque^M
Scheibe^F
disco^M

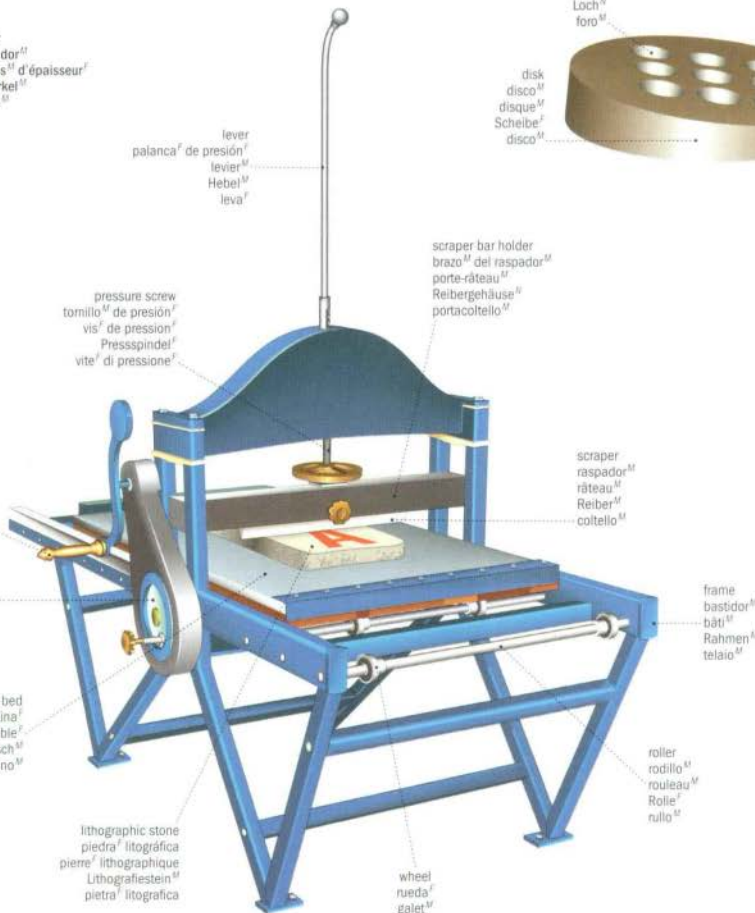

lever
palanca^F de presión^F
levier^M
Hebel^M
leva^F

scraper bar holder
brazo^M del raspador^M
porte-râteau^M
Reibergehäuse^M
portacottello^M

pressure screw
tornillo^M de presión^F
vis^F de pression^F
Pressspindel^F
vite^F di pressione^F

crank handle
manivela^F
poignée^F de la manivelle^F
Handkurbel^F
manico^M della manovella^F

gearbox
caja^F de engranajes^M
mécanisme^M d'engrenage^M
Lauftrad^M
scatola^F degli ingranaggi^M

press bed
platina^F
table^F
Drucktisch^M
piano^M

lithographic stone
piedra^F litográfica
pierre^F lithographique
Lithografiestein^M
pietra^F litografica

wheel
rueda^F
galet^M
Rad^M
ruota^F

scraper
raspador^M
râteau^M
Reiber^M
cattello^M

frame
bastidor^M
bâti^M
Rahmen^M
telaio^M

roller
rodillo^M
rouleau^M
Rolle^F
nullo^M

lithographic press
prensa^F litográfica
presse^F lithographique
Steindruckpresse^F
torchio^M litografico

sawing-in
ensamblaje^M a espiga^f
grecquage^M
Einsägen^M
grecaggio^M

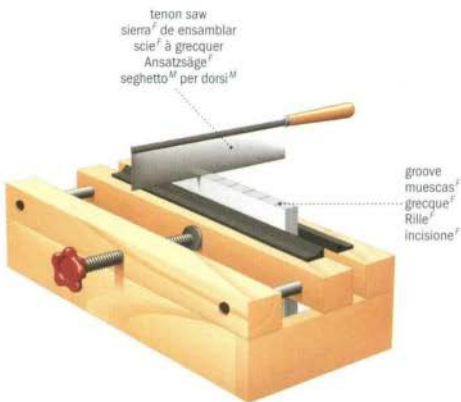

sewing
encuadernación^f en rústica^f
couture^f
Heften^M
cucitura^f

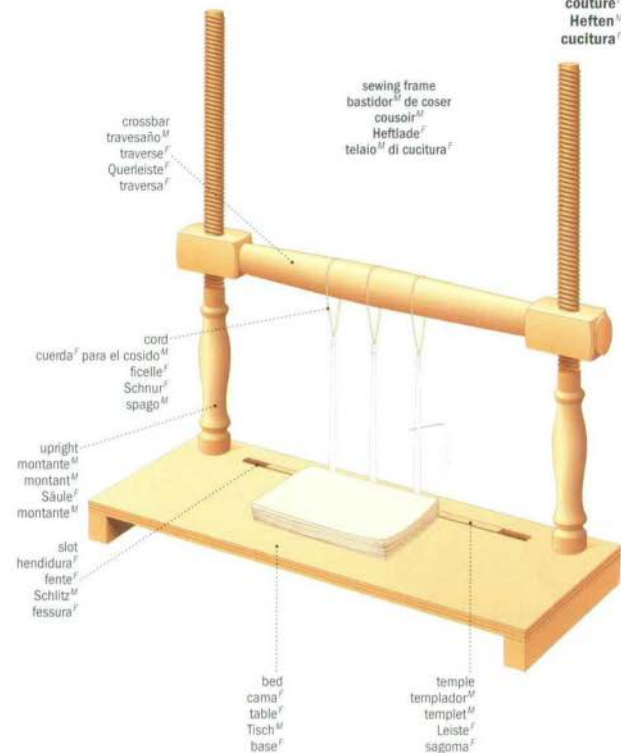

trimming
guillotina^f
ébarbage^M
Schneiden^M
rifilatura^f

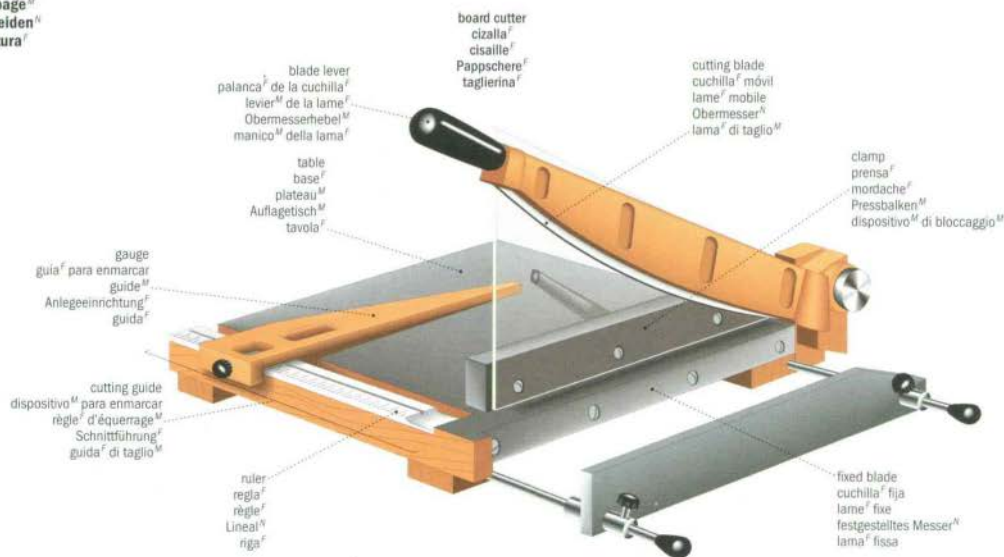

backing
enlomado^M
endossure^F
Buchrückenbearbeitung^F
indorsatura^F

backing press
presa^F de cajos^M
étai^M à endosser^F
Buchrückenpresse^F
pressa^F per indorsatura^F

spine of the book
lomo^M del libro^M
dos^M du livre^M
Buchrücken^M
dorso^M del libro^M

backing board
tabla^F biselada^M
ais^M ferré^F
Pressbalken^M
rotaia^F di indorsatura^F

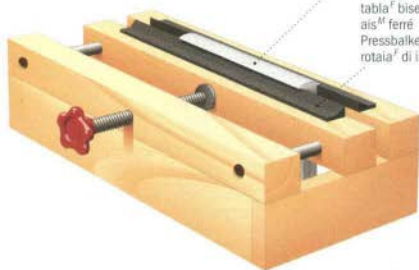

backing hammer
martillo^M de encuadernador^M
marteau^M à endosser^F
Hammer^M zum Rundklopfen^M
martello^M da rilegatore^M

claw
cola^F
panne^F
Finne^F
penna^F

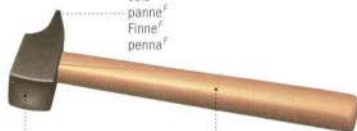

face
cara^F
platine^F
Hammerbahn^F
bocca^F

handle
mango^M
manche^M
Griff^M
manico^M

standing press
presa^F de tomillo^M
presse^F à percussion^M
Stockpresse^F
pressa^F verticale

pressing
presa^F
mise^F en Presse^M
Pressen^M
pressatura^F



upright
montante^M
colonne^F
Säule^F
montante^M

central screw
husillo^M
vis^F centrale^F
Spindel^F
vite^F centrale

hand-wheel
volante^M
volant^M
Schlagrad^M
volante^M

platen
presado^M
plateau^M
Pressplatte^F
piastra^F

pressing board
base^F de presado^M
ais^M
Pressbalken^M
piano^M di pressione^F

base
base^F
socle^M
Fußstück^M
base^F

bookbinding leather
piel^F para encuadernar^M
peau^F
Einbandleder^M
pelle^F da legatura^F

covering
cubierta^F
couvure^F
Einbinden^M
rivestimento^M

head
cabeza^F
tête^F
Kopf^M
testa^F

neck
lomo^M
collet^M
Hals^M
collo^M

flank
costado^M
flanc^M
Seite^F
fianco^M



tail
cola^F
queue^F
Schwanz^M
coda^F

butt
flor^F
croupon^M
Schild^M
groppe^F

foot
garra^F
patte^F
Fuß^M
zampa^F

bound book
libro^M encuadernado
livre^M relié
gebundenes Buch^N
libro^M rilegato

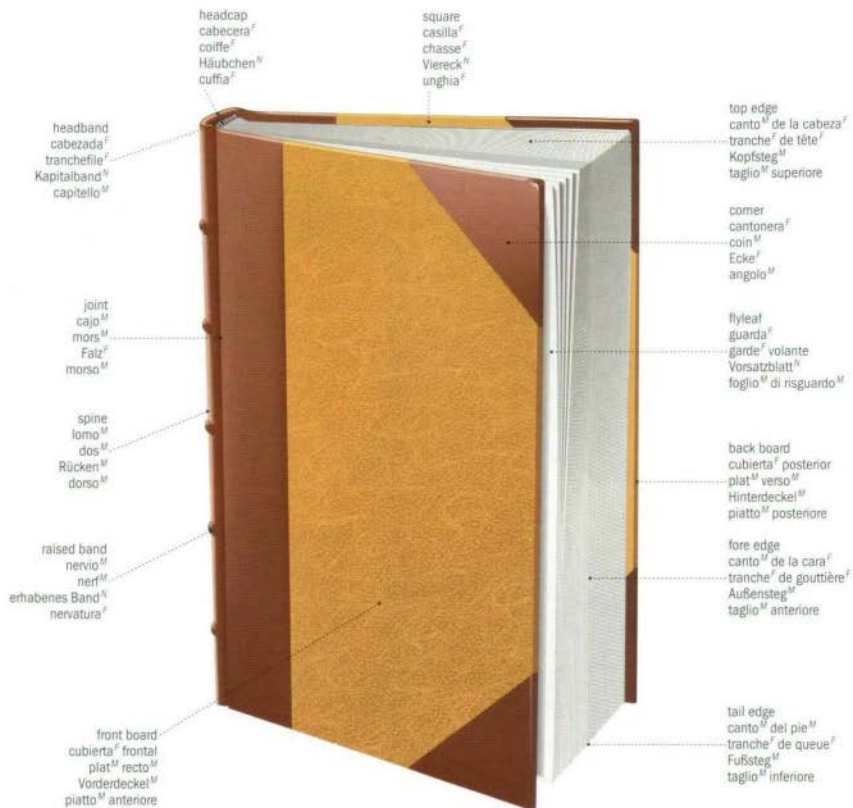

gathering
cosido^M
placure^F
Zusammentragen^N
raccolta

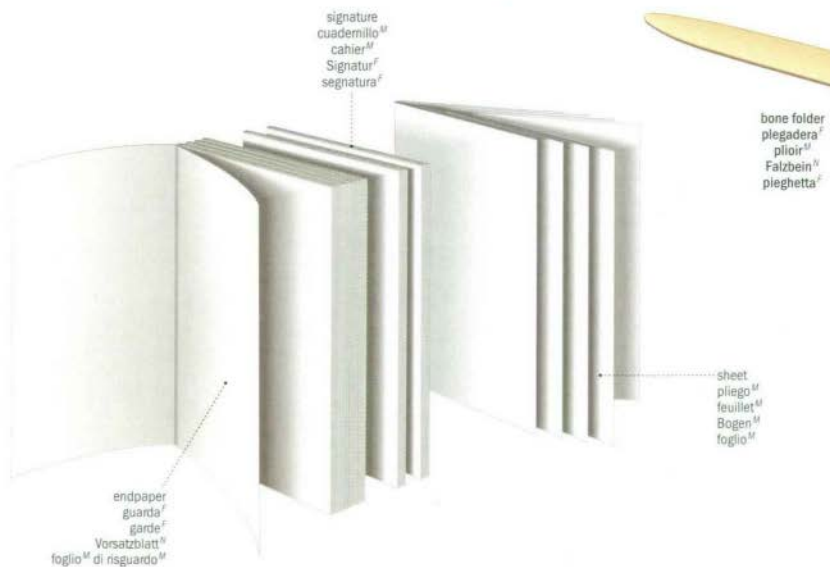

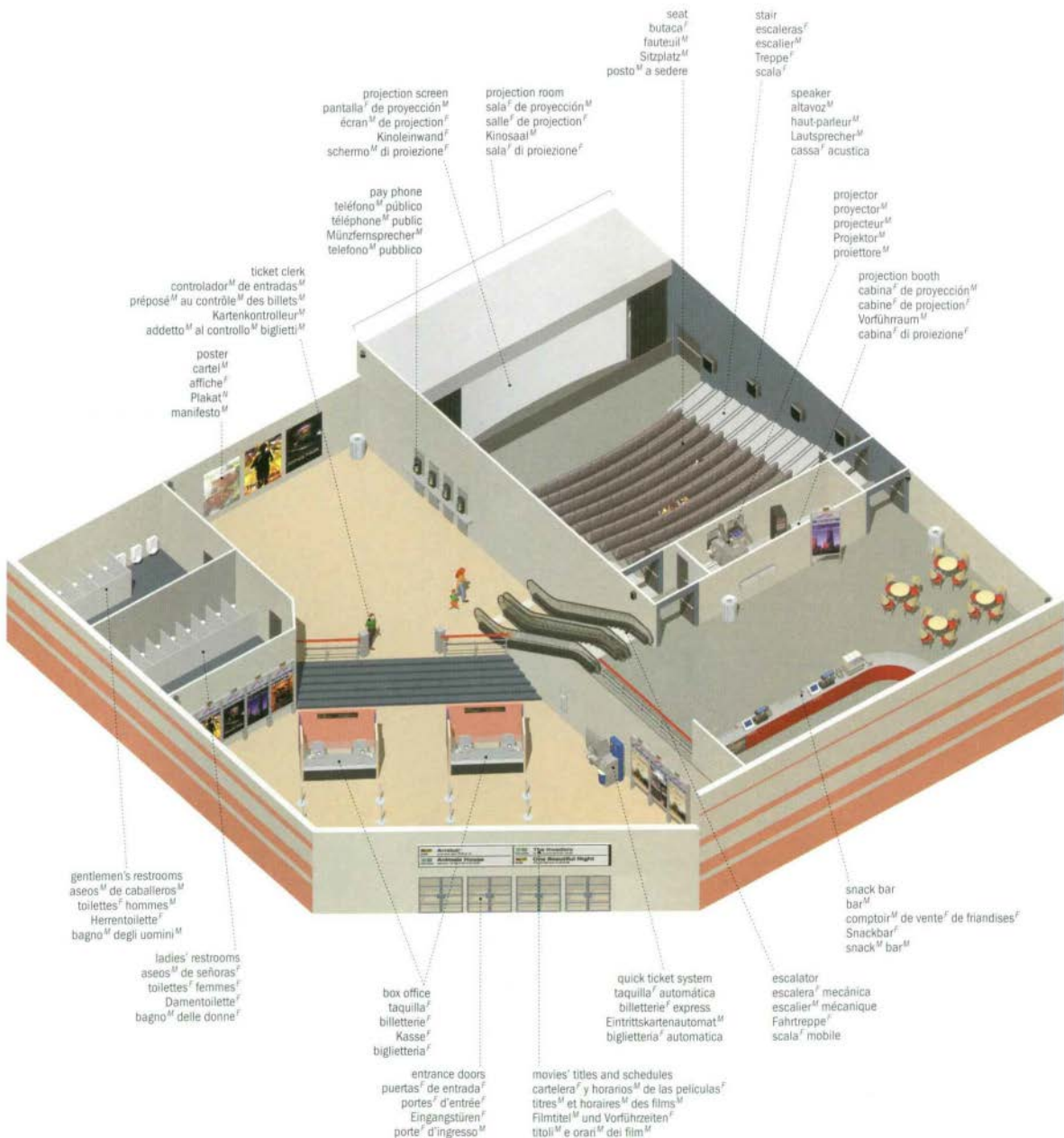

plató^M de rodaje^M | plateau^M de tournage^M | Aufnahmebühne^F | set^M delle riprese^F

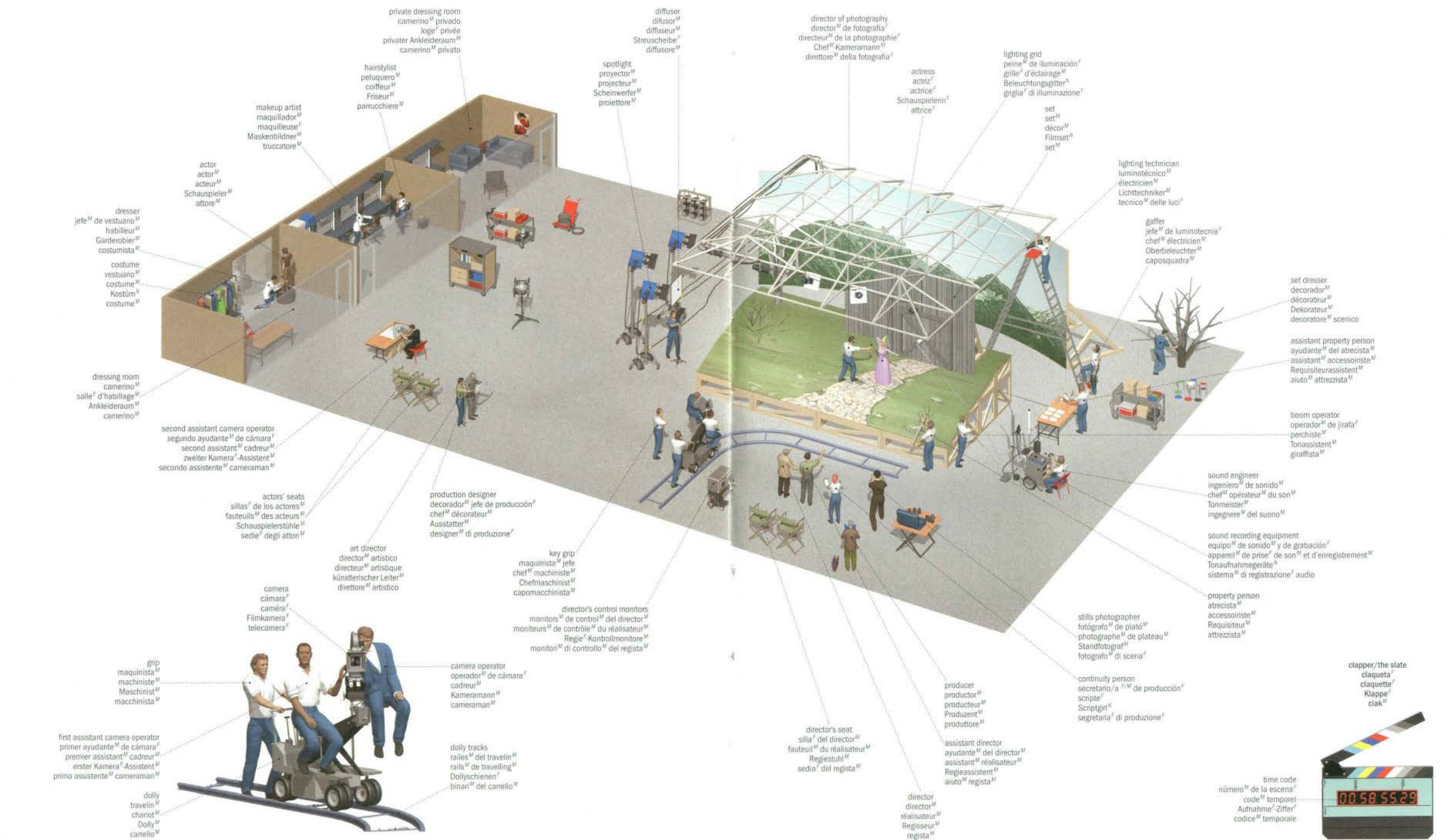

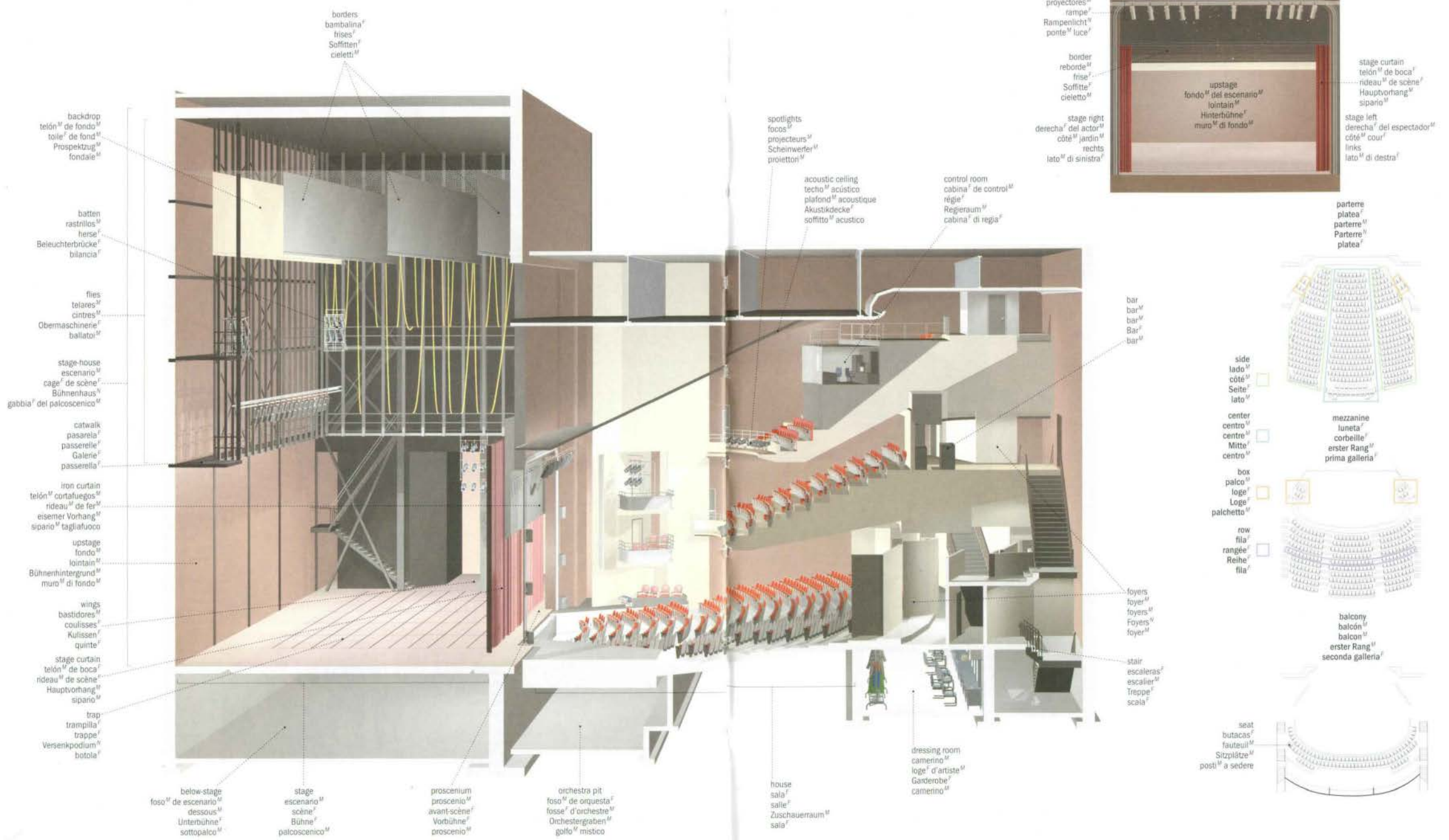

traditional musical instruments

instrumentos^M musicales tradicionales | instruments^M traditionnels | traditionelle Musikinstrumente^N | strumenti^M musicali tradizionali

accordion
acordeón^M
accordeón^M
Akkordeon^N
fisarmonica^F



bagpipes
gaita^F
cornemuse^F
Dudelsack^M
cornamusa^F



zither
cithara^F
cithare^F
Zither^F
zither^M



banjo
banjo^M
banjo^N
Banjo^N
banjo^M



kora^M
kora^F
Kora^M
kora^F



mandolin^F
mandolina^F
mandoline^F
Mandoline^F
mandolino^M

triangular body
caja^F triangular
caisse^F triangulaire
dreieckiger Korpus^M
cassa^F armonica triangolare

pearshaped body
caja^F media pera^F
caisse^F bombée
birnenförmiger Korpus^M
cassa^F armonica pinforme



balalaika^F
balalaika^F
balalaika^F
Balalaika^F
balalaika^F

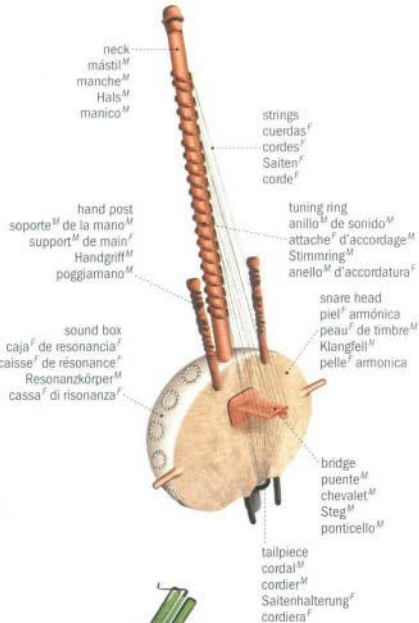

neck
mástil^M
manche^M
Hals^M
manico^M

strings
cuerdas^F
cordes^F
Saiten^F
corde^F

hand post
soporte^M de la mano^M
support^M de main^F
Handgriff^M
poggiamano^M

tuning ring
anillo^M de sonido^M
attache^F d'accordage^M
Stimming^M
anello^M d'accordatura^F

sound box
caja^F de resonancia^F
caisse^F de résonance^F
Resonanzkörper^M
cassa^F di risonanza^F

snare head
piel^F armónica
peau^F de timbre^M
Klangfell^M
pelle^F armonica

bridge
puente^M
chevalot^M
Steg^M
ponticello^M

tailpiece
cordal^M
cordier^M
Saitenhalterung^F
cordiera^F

lyre^F
lira^F
lyre^F
Lyra^F
lira^F



crossbar
travesaño^M
traverse^F
Querjoch^M
traversa^F

arm
brazo^M
montant^M
Jocharm^M
braccio^M

soundboard
caja^F de resonancia^F
caisse^F de résonance^F
Resonanzdecke^F
tavola^F armonica

panpipe
zampoña^F
flûte^F de Pan
Panflöte^F
flauto^M di Pan

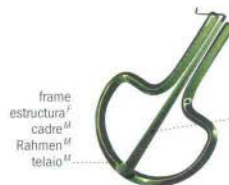

frame
estructura^F
cadre^M
Rahmen^M
telaio^M

tongue
lengueta^F de la caña^F
lame^F
Zunge^F
linguetta^F

Jew's harp
birimbao^M
guimbarde^F
Maultrommel^F
scacciapensieri^M

plectrum
púa^F
médiateur^M
Plektron^M
pletto^M



drumstick
baqueta^F
mailloche^F
Trommelschlegel^M
mazzuolo^M



djembe
yembé^M
djembé^M
Djembe^M
djembe^M



batter skin
piel^F
peau^F de batterie^F
Trommelfell^M
battitoia^F

sound box
caja^F de resonancia^F
caisse^F de résonance^F
Resonanzkörper^M
cassa^F di risonanza^F

tension rope
cuerda^F de tensión^F
corde^F de tension^F
Spannschnur^F
corda^F di tensione^F

talking drum
tambor^M hablante
tambour^M d'aiselle^F
Sprechtrommel^F
tamburo^M parlante



musical notation

notación musical | notation musicale | Musiknotation | notazione musicale

staff
pentagrama^F
portée^F
Liniensystem^M
pentagramma^M

space
espacio^M
interligne^M
Zwischenraum^M
spazio^M

line
linea^F
ligne^F
Notenlinie^F
linea^F

ledger line
linea^F suplementaria
ligne^F supplémentaire
Hilfslinie^F
taglio^M addizionale

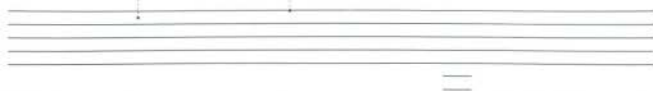

clefs
claves^F
clés^F
Notenschlüssel^M
chiavi^F



treble clef
clave^F de sol
clé^F de sol^M
Violinschlüssel^M
chiave^F di violino^M

bass clef
clave^F de fa
clé^F de fa^M
Bassschlüssel^M
chiave^F di basso^M

C clef
clave^F de do
clé^F d'ut^M
Altschlüssel^M
chiave^F di contralto^M

time signatures
compás^M
mesures^F
Taktarten^F
indicazioni^F di tempo^M



two-two time
de dos mitades^F
mesure^F à deux temps^M
Zweihalbetakt^M
tempo^M di due metà^F

three-four time
de tres cuartos^M
mesure^F à trois temps^M
Dreivierteltakt^M
tempo^M di tre quarti^M

four-four time
de cuatro cuartos^M
mesure^F à quatre temps^M
Viervierteltakt^M
tempo^M di quattro quarti^M

bar line
barra^F de compás^M
barre^F de mesure^F
Taktstrich^F
stanghetta^F

repeat mark
barra^F de repetición^M
barre^F de reprise^F
Wiederholungszeichen^M
ritornello^M

intervals
intervalos^M
intervalles^M
Intervalle^N
intervalli^M



unison
unisono^M
unisson^M
Prime^F
unisono^M

second
segunda^F
seconde^F
Sekunde^F
seconda^F

third
tercera^F
tierce^F
Terz^F
terza^F

fourth
cuarta^F
quarte^F
Quarte^F
quarta^F

fifth
quinta^F
quinte^F
Quinte^F
quinta^F

sixth
sexta^F
sixe^F
Sexte^F
sesta^F

seventh
septima^F
septième^F
Septime^F
settima^F

octave
octava^F
octave^F
Oktave^F
ottava^F

scale
escala^F
gamme^F
Tonleiter^F
scala^F



C	D	E	F	G	A	B	C
do (C)	re (D)	mi (E)	fa (F)	sol (G)	la (A)	si (B)	do (C)
do ^M	re ^M	mi ^M	fa ^M	sol ^M	la ^M	si ^M	do ^M
C	D	E	F	G	A	H	C
do ^M	re ^M	mi ^M	fa ^M	sol ^M	la ^M	si ^M	do ^M

whole rest
silencio^M de redonda^F
pause^F
ganze Pause^F
pausa^F di semibreve^F

quarter rest
silencio^M de negra^F
soupir^M
Viertelpause^F
pausa^F di semiminima^F

eight rest
silencio^M de corchea^F
demi-soupir^M
Achtelpause^F
pausa^F di croma^F

sixteenth rest
silencio^M de semicorchea^F
quart^M de soupir^M
Sechzehntelpause^F
pausa^F di semicroma^F

thirty-second rest
silencio^M de fusa^F
huitième^M de soupir^M
Zweiuunddreißigstelpause^F
pausa^F di biscroma^F

sixty-fourth rest
silencio^M de semifusa^F
seizième^M de soupir^M
Vierundsechzigstelpause^F
pausa^F di semibiscroma^F

rest symbols
valores^M de los silencios^M
valeur^F des silences^F
Pausenzeichen^N
valori^M di durata^F delle pause^F

appoggiatura
apoyatura^F
appoggiature^F
Vorschlag^M
appoggiatura^F

trill
trino^M
trille^M
Triller^M
trillo^M

tum
gruppetto^M
gruppetto^M
Doppelschlag^M
gruppetto^M

mordent
mordente^M
mordant^M
Mordent^M
mordente^M

ornaments
adornos^M
ornements^M
Verzierungen^N
abbellimenti^M

whole note
redonda^F
ronde^F
ganze Note^F
semibreve^F

quarter note
negra^F
noire^F
Viertelnote^F
semiminima^F

eight note
corchea^F
croche^F
Achtelnote^F
croma^F

sixteenth note
semicorchea^F
double croche^F
Sechzehntelnote^F
semicroma^F

thirty-second note
fusa^F
triple croche^F
Zweiuunddreißigstelnote^F
biscroma^F

sixty-fourth note
semifusa^F
quadruple croche^F
Vierundsechzigstelnote^F
semibiscroma^F

note symbols
valores^M de las notas^M musicales
valeur^F des notes^F
Notenwerte^N
valori^M di durata^F delle note^F

key signature
armadura^F
armature^F de la clé^F
Tonartvorzeichen^N
armatura^F di chiave^F

sharp
sostenido^M
dièse^M
Kreuz^N
diesis^M

flat
bemol^M
bémol^M
B^N
bemolle^M

natural
becuadro^M
bécarre^M
Auflösungszeichen^N
bequadro^M

double sharp
doble^M sostenido
double dièse^M
Doppelkreuz^N
doppio diesis^M

double flat
doble^M bemol
double bémol^M
Doppel-B^N
doppio bemolle^M

accidentals
accidentales^M
altérations^F
Versetzungszeichen^N
accidenti^M

chord
acorde^M
accord^M
Akkord^M
accordo^M

tie
ligadura^F
liaison^F
Bindebogen^M
legatura^F

accent mark
acento^M
accent^M
Marcato-Zeichen^N
accento^M

arpeggio
arpeggio^M
arpège^M
Arpeggio^N
arpeggio^M

other signs
otros signos^M
autres signes^M
andere Zeichen^N
altri segni^M

fermata
calderón^M
point^M d'orgue^M
Pause^F
punto^M coronato

metronome
métronome^M
métronome^M mécanique
Metronom^N
metronomo^M

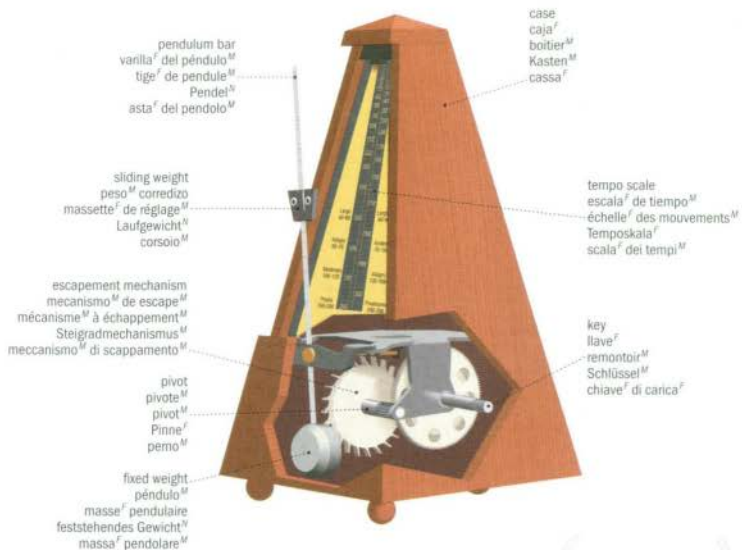

music stand
atril^M
pupitre^M à musique^F
Notenständer^M
leggio^M da orchestra^F



tuning fork
diapason^M
diapason^M
Stimmgabel^F
diapason^M

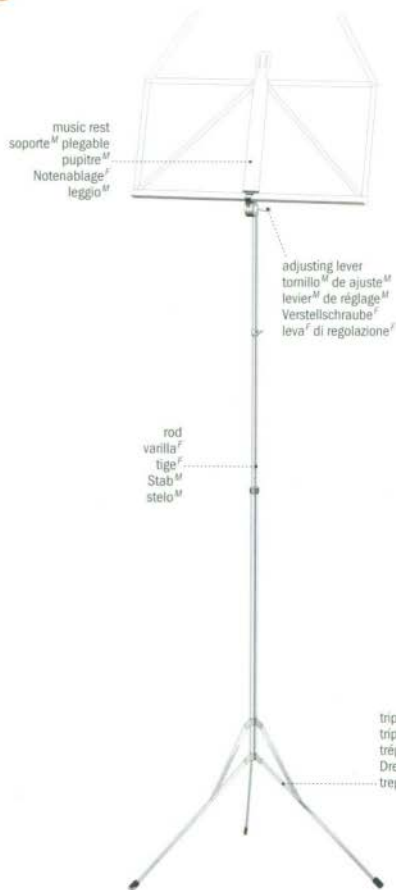

quartz metronome
métronome^M de cuarzo^M
métronome^M à quartz^M
Quarzmeteron^M
metronomo^M al quarzo^M



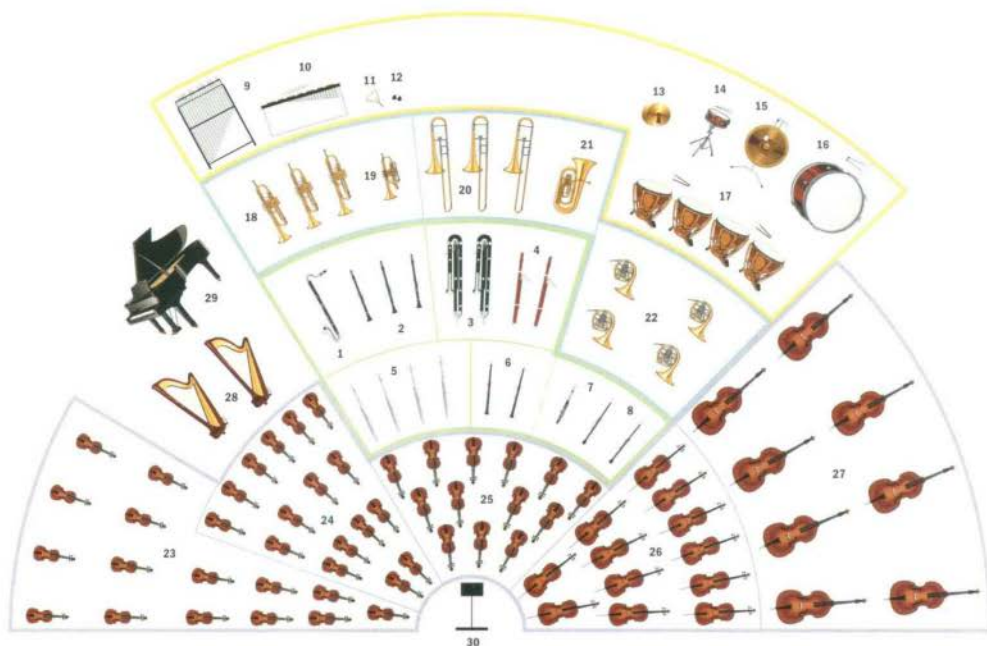

woodwind section
familia^f de viento^M
familie^f des bois^M
Familie^f der Holzblasinstrumente^N
sezione^f dei legni^M

1 bass clarinet
clarinete^M bajo
clarinette^f basse
Bassklarinetta^f
clarinetto^M basso

2 clarinets
clarinettes^M
Klarinetten^f
clarinetti^M

3 contrabassoons
contrafagotes^M
contrebassons^M
Kontrafagotte^f
controfagotti^M

4 bassoons
fagotes^M
bassons^M
Fagotte^f
fagotti^M

5 flutes
flautas^f traverseras
flûtes^f
Querflöten^f
flauti^M

6 oboes
oboes^M
hautbois^M
Oboen^f
oboi^M

7 piccolo
piccolo^M
piccolo^M
Pikkoloflöte^f
ottavino^M

8 English horns
cornos^M ingleses
cors^M anglais
Englischhörner^N
corni^M inglesi

9 percussion section
sección de percusión^f
instruments^M à percussion^f
Schlaginstrumente^N
strumenti^M a percussione^f

10 tubular bells
campanas^f tubulares
carillon^M tubulaire
Röhrenglocken^N
campane^f tubolari

11 xylophone
xilofono^M
xylophone^M
Xylophon^N
xilofono^M

12 triangle
triángulo^M
triangle^M
Triangel^M
triangolo^M

12 castanets
castañuelas^f
castagnettes^f
Kastagnetten^f
nacchere^f

13 cymbals
platillos^M
cymbales^f
Becken^N
piatti^M

14 snare drum
caja^f clara
caisse^f claire
kleine Trommel^f
cassa^f chiara

15 gong
gong^M
gong^M
Gong^N
gong^M

16 bass drum
bombo^M
grosse caisse^f
Basstrommel^f
grancassa^f

17 timpani
timbales^M
timbales^M
Pauken^N
timpani^M

28 harp
arpas^f
harpes^f
Härten^N
arpe^f

brass section
familia^f de viento^M metal
familie^f des cuivres^M
Familie^f der Blechbläser^M
sezione^f degli ottoni^M

18 trumpets
trompetas^f
trompettes^f
Trompeten^f
trombe^f

19 cornet
cornetin^M
cornet^M à pistons^M
Kornett^M
cornetta^f

20 trombones
trombones^M
Posaunen^N
tromboni^M

21 tuba
tuba^f
tuba^M
tuba^f
tuba^f

22 French horns
cornos^M franceses/trompas^f
cors^M d'harmonie^f
Waldhörner^N
corni^M

29 piano
piano^M
piano^M
Flügel^M
pianoforte^M

string section
familia^f de cuerdas^f
familie^f du violon^M
Geigenfamilie^f
sezione^f degli archi^M

23 first violins
primeros violines^M
premiers violons^M
erste Violinen^f
primi violini^M

24 second violins
segundos violines^M
seconds violons^M
zweite Violinen^f
secondi violini^M

25 violas
violas^f
altos^M
Bratschen^f
viole^f

26 cellos
violoncelos^M
violoncelles^M
Celli^N
violoncelli^M

27 double basses
contrabajos^M
contrebasses^f
Kontrabasse^f
contrabbassi^M

30 conductor's podium
estrado^M del director^M
pupitre^M du chef^M d'orchestre^M
Dirigentenpult^N
podio^M del direttore^M d'orchestra^f

bow
arco^M
archet^M
Bogen^M
archetto^M



violin
violin^M
violon^M
Violine^F
violino^M



violin family
familia^F de los violines^M
famille^F du violon^M
Violinfamilie^F
famiglia^F degli archi^M



harp
arpa^f
harpe^f
Harfe^f
arpa^f

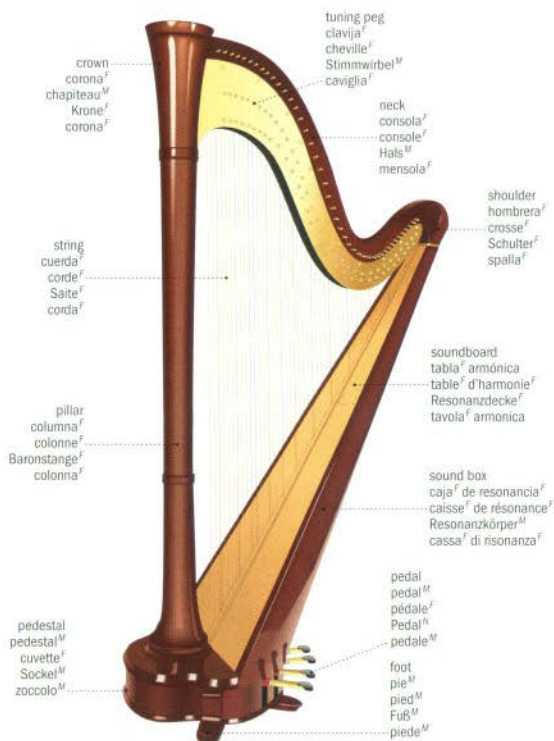

acoustic guitar
guitarra^f clásica
guitare^f acoustique
akustische Gitarre^f
chitarra^f acustica

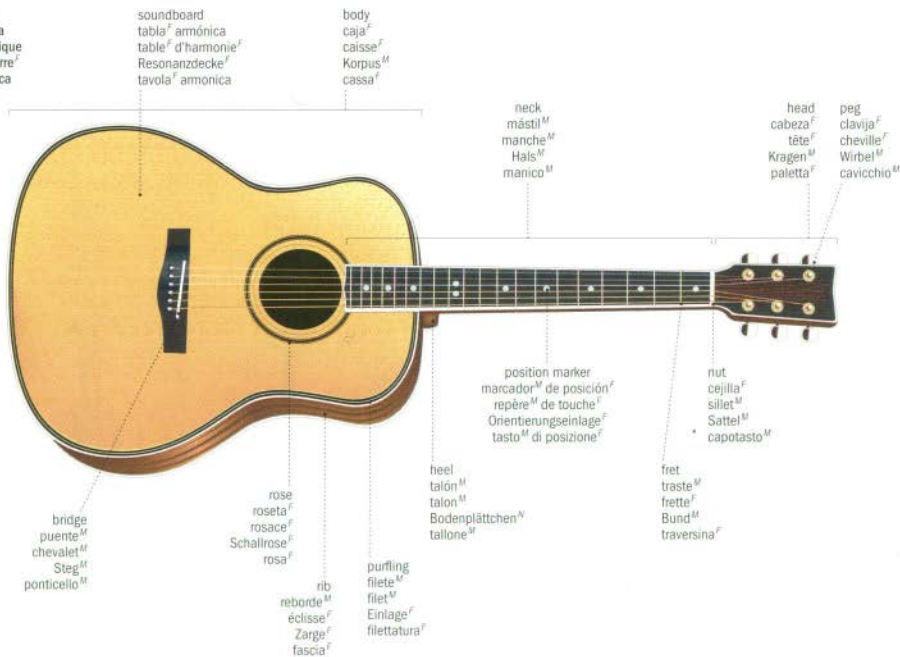

electric guitar
guitarra eléctrica
guitare électrique
elektrische Gitarre
chitarra elettrica

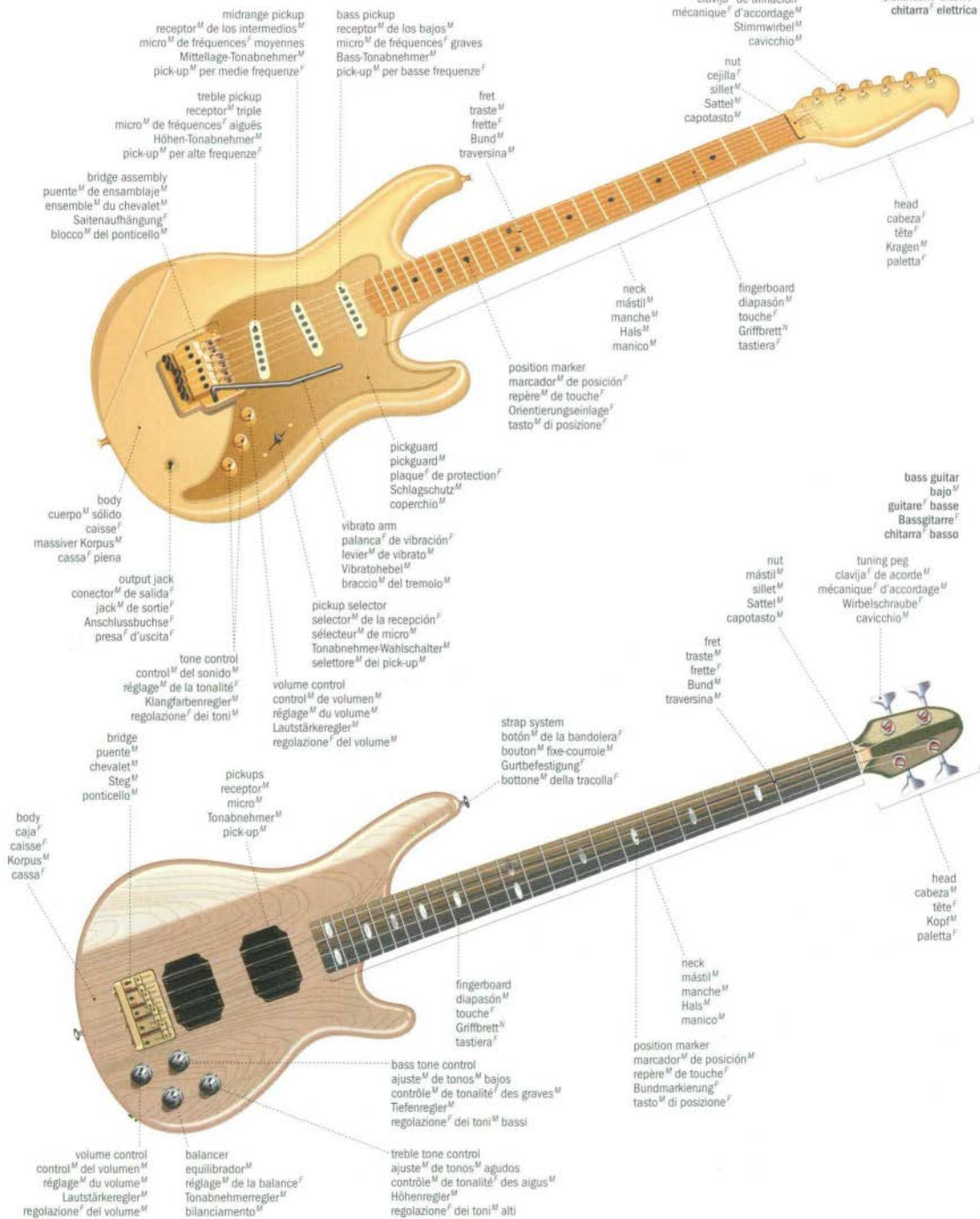

organ
 órgano^M
 orgue^M
 Orgel^F
 organo^M



organ console
 consola^F
 console^F d'orgue^M
 Orgelspieltisch^M
 consolle^F dell'organo^M

stop knob
 botón^M de registro^M
 bouton^M de registre^M
 Registerzug^M
 tasto^M di registro^M

music stand
 atril^M
 pupitre^M
 Notenablage^F
 leggio^M
 coupler-tilt tablet
 tableta^F de resonancia^F
 domino^M d'accouplement^M
 Koppel-Kipptaste^F
 placchetta^F a bilanciere^M
 manuals
 teclados^M manuales
 claviers^M manuels
 Manuale^N
 manuali^M
 thumb piston
 botón^M de acoplamiento^M
 bouton^M de combinaisons^F
 Druckknopf^M
 pistoncino^M del manuale^M
 toe piston
 acoplamiento^M de pedal^M
 pédale^F de combinaisons^F
 Fußtritt^M
 pistoncino^M del pedale^M
 swell pedals
 pedal^M de expresión^F
 pédales^F d'expression^F
 Jalousieschweller^M
 pedali^M d'espressione^F

swell organ manual
 teclado^M del órgano^M de expresión^F
 clavier^M de récit^M
 Manuale^N für das Oberwerk^N
 manuale^M dell'organo^M espressivo
 choir organ manual
 teclado^M del órgano^M positivo
 clavier^M de positif^M
 Manuale^N für das Rückpositiv^N
 manuale^M dell'organo^M positivo
 great organ manual
 teclado^M del órgano^M mayor
 clavier^M de grand orgue^M
 Manuale^N für das Hauptwerk^N
 manuale^M del grand'organo^M
 crescendo pedal
 pedal^M crescendo
 pédale^F crescendo^M
 Rollschweller^M
 pedale^M del crescendo^M
 pedal key
 tecla^F de pedal^M
 touche^F de pédalier^M
 Pedaltaste^F
 pedale^M
 pedal keyboard
 pedalero^M
 clavier^M à pédales^F
 Pedalklavatur^F
 pedaliera^F

reed pipe
 tubo^M de lengüeta^F
 tuyau^M à anche^F
 Zungenpfeife^F
 canna^F ad ancia^F

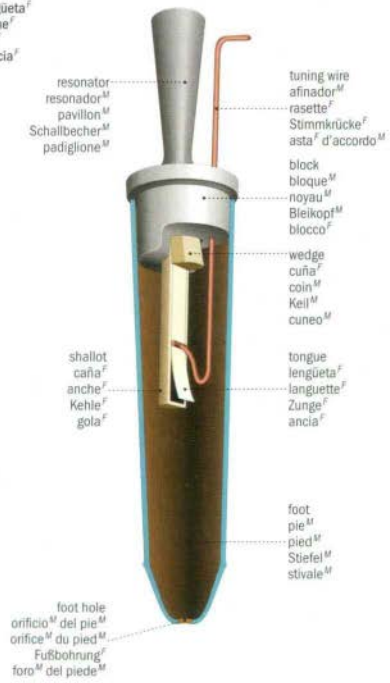

resonator
 resonador^M
 pavillon^M
 Schallbecher^M
 padiglione^M
 tuning wire
 afinador^M
 rasette^F
 Stimmkrücke^F
 asta^F d'accordo^M
 block
 bloque^M
 noyau^M
 Bleikopf^M
 blocco^M
 wedge
 cuña^F
 coin^M
 Keil^M
 cuneo^M
 shallot
 caña^F
 anche^F
 Kehle^F
 gola^F
 tongue
 lengüeta^F
 languette^F
 Zunge^F
 ancia^F
 foot
 pie^M
 pied^M
 Stiefel^M
 stivale^M
 foot hole
 orificio^M del pie^M
 orifice^M du pied^M
 Fußbohrung^F
 foro^M del piede^M

flue pipe
 tubo^M de embocadura^F
 tuyau^M à bouche^F
 Lippenpfeife^F
 canna^F ad anima^F

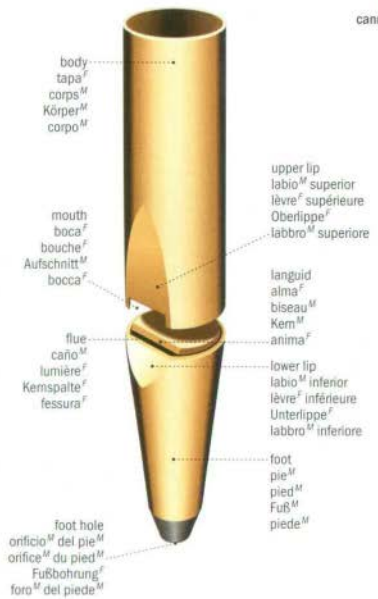

body
 tapa^F
 corps^M
 Körper^M
 corpo^M
 mouth
 boca^F
 bouche^F
 Aufschnitt^M
 bocca^F
 upper lip
 labio^M superior
 lèvres^F supérieure
 Oberlippe^F
 labbro^M superiore
 languid
 alma^F
 biseau^M
 Kern^M
 anima^F
 flue
 caño^M
 lumière^F
 Kernspalte^F
 fessura^F
 lower lip
 labio^M inferior
 lèvres^F inférieure
 Unterlippe^F
 labbro^M inferiore
 foot
 pie^M
 pied^M
 Fuß^M
 piede^M
 foot hole
 orificio^M del pie^M
 orifice^M du pied^M
 Fußbohrung^F
 foro^M del piede^M

mechanism of the organ
 mecanismo^M de l'organo^M
 mécanisme^M de l'orgue^M
 Orgelmechanik^F
 meccanismo^M dell'organo^M

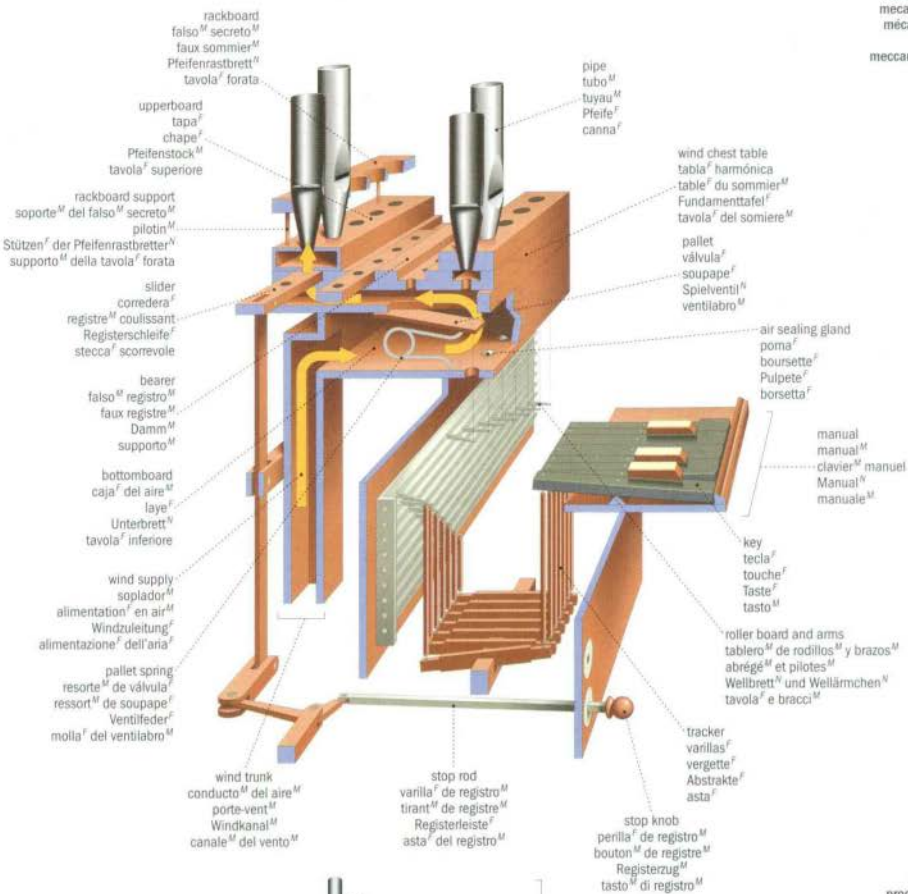

production of sound
 producción^F del sonido^M
 production^F du son^M
 Tonerzeugung^F
 produzione^F del suono^M

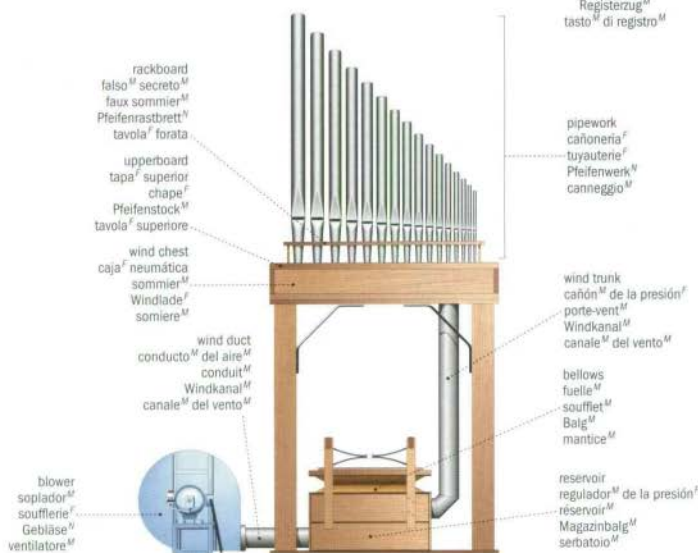

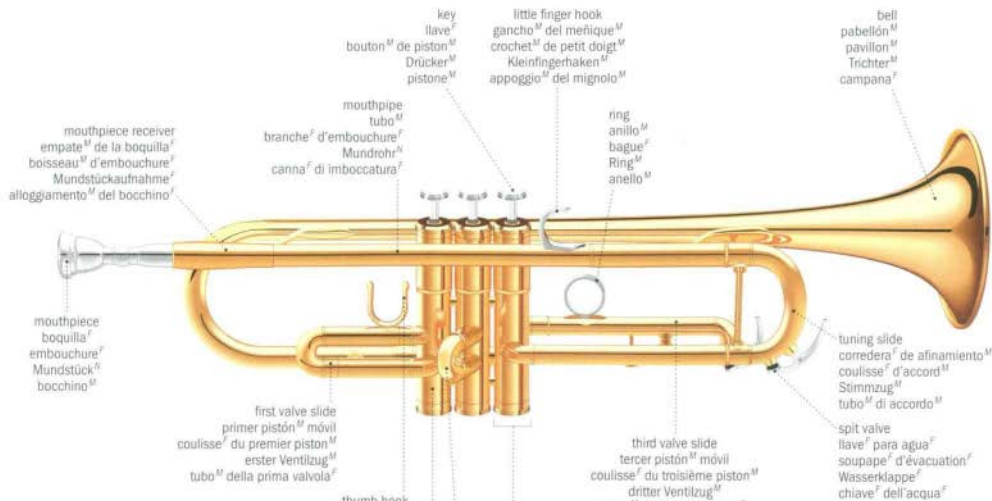
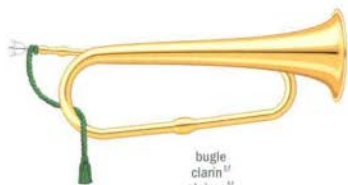
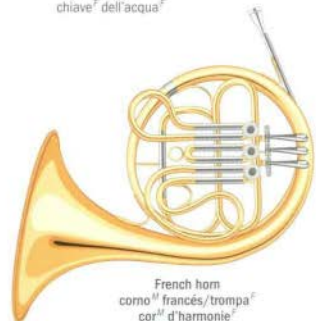

trumpet
trompeta
trompette
Trompete
trombamute
sordina
sourdine
Dämpfer
sordinacornet
cornetin
cornet à pistons
Kornett
cornettabugle
clarin
clairon
Bugelhorn
tromba militaresaxhorn
bombardino
saxhorn
Saxhorn
saxhornFrench horn
corno francés/trompa
cor d'harmonie
Waldhorn
cornotuba
tuba
Tuba
Tubatrombone
trombón
trombone
Posaune
trombone

sequencer
secuenciador^M
séquenceur^M
Sequencer^M
sequencer^M



sample
muestreador^M
échantillonneur^M
Sampler^M
campionatore^M



headphone jack
toma^F para auriculares^M
prise^F casque^M
Kopfhöreranschlussbuchse^F
presa^F per cuffia^F

function display
display^M de las funciones^M
affichage^M des fonctions^F
Funktionsdisplay^N
display^M delle funzioni^F

disk drive
lector^M de discos^M
lecteur^M de disquette^F
Diskettenlaufwerk^N
unità^F a disco^M

expander
amplificador^M
expandeur^M
Expander^M
expander^M



synthesizer
sintetizador^M
synthétiseur^M
Synthesizer^M
sintizzatore^M

volume control
control^M de volumen^M
contrôle^M du volume^M
Lautstärkeregler^M
controllo^M del volume^M

fine data-entry control
control^M de entrada^F de información^F fina
modification^F fine des variables^F
Feinregler^M für Dateneingabe^F
controllo^M fine dei dati^M

disk drive
unidad^F de discos^M
lecteur^M de disquette^F
Diskettenlaufwerk^N
unità^F a disco^M

system buttons
sistema^M de botones^M
fonctions^F système^M
Systemschalter^M
tasti^M di sistema^M

function display
display^M de funciones^F
affichage^M des fonctions^F
Funktionsanzeige^F
display^M delle funzioni^F

sequencer control
control^M de secuencias^F
contrôle^M du séquenceur^M
Sequenzeregler^M
controllo^M del sequencer^M



fast data-entry control
control^M de entrada^F de información^F rápida
modification^F rapide des variables^F
Grobregler^M für Dateneingabe^F
controllo^M veloce dei dati^M

program selector
selector^M de programa^M
sélecteur^M de programme^M
Programmwahlschalter^M
selettore^M di programma^M

keyboard
teclado^M
clavier^M
Tastatur^F
tastiera^F

modulation wheel
rueda^F de modulación^F
modulation^F du timbre^M du son^M
Modulationsrad^N
rotella^F di modulazione^F

voice edit buttons
botones^M para editar la voz^F
programmation^F des voix^F
Stimmenwahlschalter^M
tasti^M per l'editing^M del suono^M

pitch wheel
rueda^F para ajustar el tono^M
modulation^F de la hauteur^F du son^M
Tonhöhenrad^N
rotella^F di intonazione^F



musical instrument digital interface (MIDI) cable
 cable^M de interfaz^F digital para instrumentos^M musicales (MIDI)
 câble^M pour interface^F numérique d'instruments^M de musique^F (MIDI)
 Kabel^M der Schnittstelle^F für digitale Musikinstrumente^M (MIDI)
 cavo^M di interfaccia^F digitale per strumenti^M musicali (MIDI)

electronic drum pad
 batería^F electrónica
 caisse^F de batterie^F électronique
 elektronisches Schlagpolster^F
 batteria^F elettronica



wind synthesizer controller
 controlador^M de viento^M del sintetizador^M
 contrôleur^M à vent^M de synthétiseur^M
 Blassynthesizer^M
 sintetizzatore^M a fiato^M



mouthpiece
 boquilla^F
 bec^M
 Mundstück^N
 bocchino^M

keys
 teclas^F
 clés^F
 Tasten^F
 chiavi^F

music stand
 atril^M
 pupitre^M
 Notenablage^F
 leggìo^M

rhythm selector
 selector^M del ritmo^M
 sélecteur^M de rythme^M
 Rhythmuswahlschalter^M
 selettore^M del ritmo^M

volume control
 control^M de volumen^M
 réglage^M du volume^M
 Lautstärkeregler^M
 controllo^M del volume^M

tempo control
 control^M del tempo^M
 réglage^M de tempo^M
 Temporegler^M
 controllo^M del tempo^M

electronic piano
 piano^M electrónico
 piano^M électronique
 elektronisches Piano^N
 piano^M elettronico

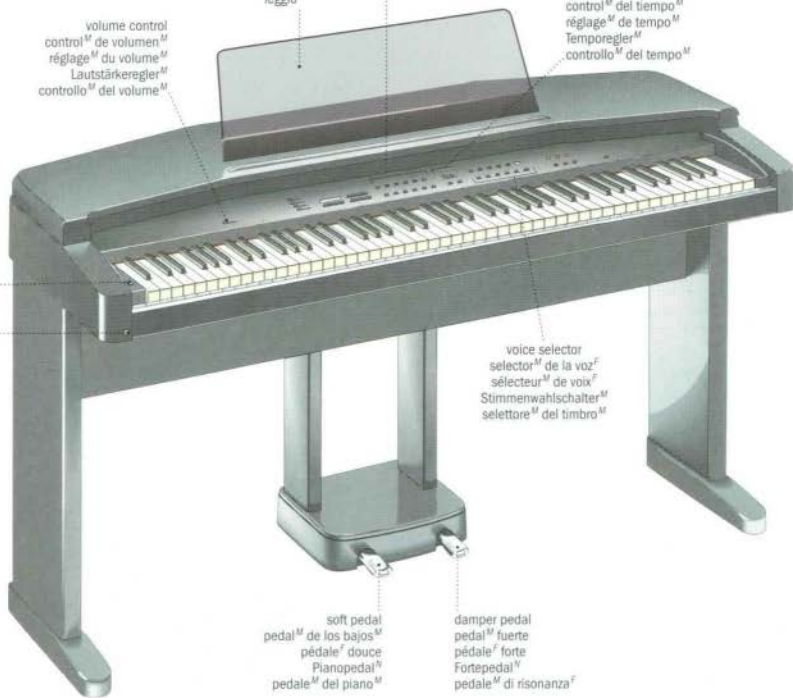

power switch
 interruptor^M
 interrupteur^M d'alimentation^F
 Netzschalter^M
 interruttore^M

headphone jack
 toma^F para auriculares^M
 prise^F casque^M
 Kopfhöreranschlussbuchse^F
 presa^F per cuffia^F

voice selector
 selector^M de la voz^F
 sélecteur^M de voix^F
 Stimmenwahlschalter^M
 selettore^M del timbro^M

soft pedal
 pedal^M de los bajos^M
 pédale^F douce
 Pianopedal^N
 pedale^M del piano^M

damper pedal
 pedal^M fuerte
 pédale^F forte
 Fordepedal^N
 pedale^M di risonanza^F

sewing machine
máquina^F de coser
machine^F à coudre
Nähmaschine^F
macchina^F da cucire

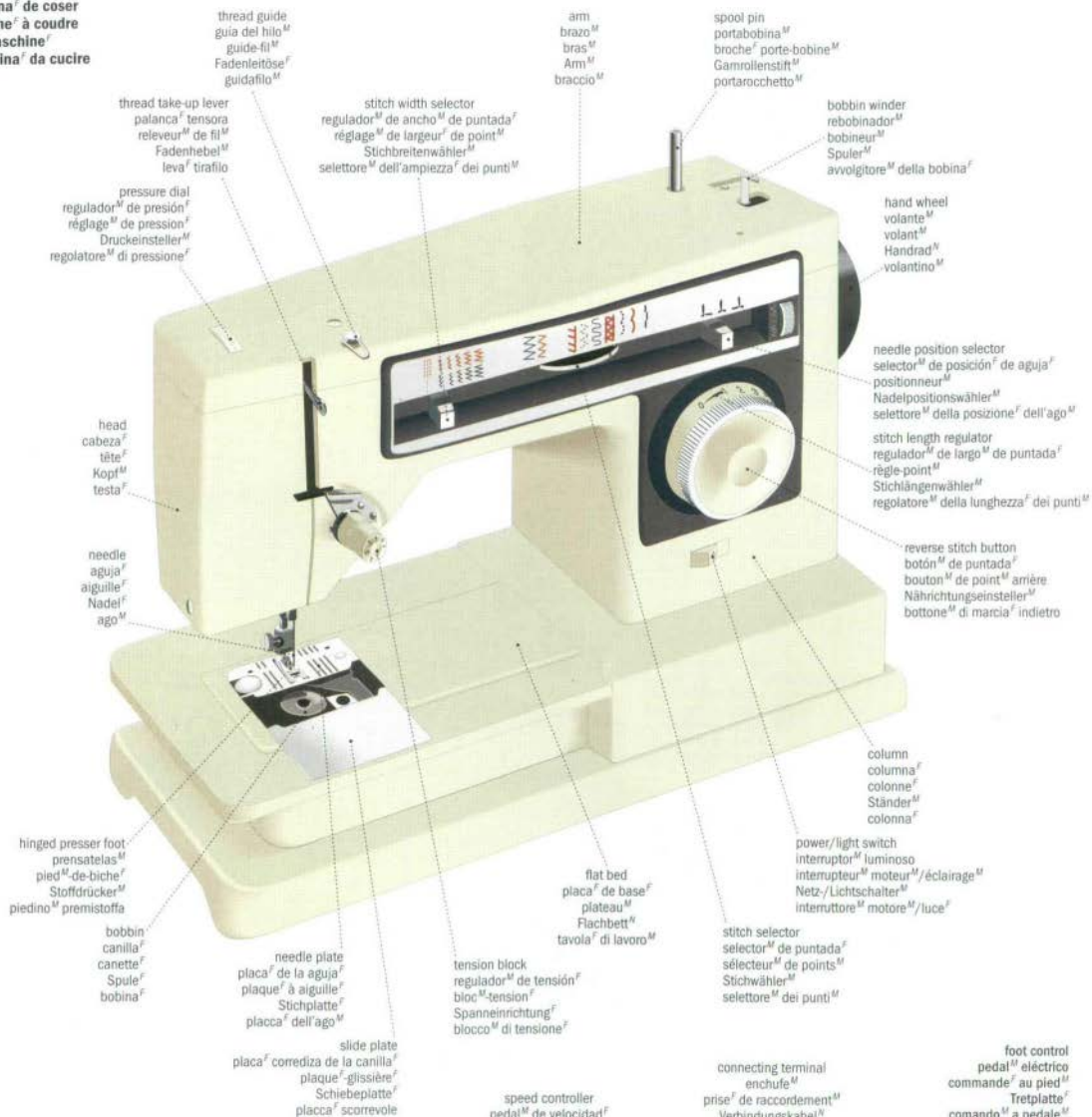

bobbin case
bobinas^F
boite^F à canette^F
Spulenkapsel^F
capsula^F della bobina^F



bobbin
canilla^F
canette^F
Spule^F
bobina^F



latch lever
lengueta^F
verrou^M
Kapselfinger^M
leva^F a linguetta^F



hook
portacanilla^M
crochet^M
Greifer^M
crochet^M



speed controller
pedal^M de velocidad^F
contrôle^M de la vitesse^F
Geschwindigkeitsregelung^F
regolatore^M della velocità^F

connecting terminal
enchufe^M
prise^F de raccordement^M
Verbindungskabel^N
presa^F di connessione^F

foot control
pedal^M eléctrico
commande^F au pied^M
Tretplatte^F
comando^M a pedale^M

tension block
columna^f de tensión^f
bloc^m tension^f
Spanneinrichtung^f
blocco^m di tensione^f

thread guide
guia del hilo^m
guide-fil^m
Fadenleitöse^f
guidafilo^m



tension disk
disco^m de tensión^f
disque^m de tension^f
Spannscheibe^f
disco^m di tensione^f

tension dial
regulador^m de tamaño^m de punto^m
indicateur^m de tension^f
Spannungseinsteller^m
regolatore^m di tensione^f

tension spring
resorte^m de tensión^f
ressort^m compensateur de fil^m
Spannfeder^f
molla^f di tensione^f

needle
aguja^f
aiguille^f
Nadel^f
ago^m



shank
talón^m de aguja^f
Kolben^m
gambo^m
groove
ranura^f
rainure^f
Rinne^f
scanalatura^f
blade
aguja^f
tíge^f
Schacht^m
lama^f
eye
ojo^m
chás^m
Öhrⁿ
cruna^f
point
punta^f
pointe^f
Spitze^f
punta^f

presser foot
prensatelas^m
pied^m presseur
Stoffdrücker^m
piedino^m premistoffa

needle bar
barra^f de la aguja^f
barre^f à aiguille^f
Nadelstange^f
barra^f dell'ago^m

thread guide
guia del hilo^m
guide-fil^m
Fadenleitöse^f
guidafilo^m

needle clamp
portaaguja^m
pince-aiguille^m
Nadelhalter^m
morsetto^m dell'ago^m

thread trimmer
cortahilos^m
coupe-fil^m
Fadenabschneider^m
tagliafilo^m

presser bar
barra^f del prensatelas^m
barre^f de pied^m presseur
Stoffrückenstange^f
barra^f del premistoffa^m

needle clamp screw
tornillo^m de la aguja^f
vis^f de pince-aiguille^m
Nadelhalterschraube^f
vite^f del morsetto^m dell'ago^m

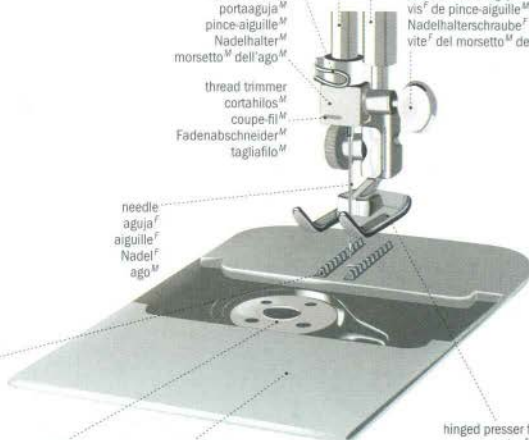

needle
aguja^f
aiguille^f
Nadel^f
ago^m

feed dog
dientes^m de la leva^f
griffe^f d'entraînement^m
Transporteur^m
trasportatore^m

bobbin
canilla^f
canette^f
Spule^f
bobina^f

slide plate
placa^f corrediza (cubrecanilla^f)
plaque^f-glissière^f
Schiebplatte^f
placca^f scorrevole

hinged presser foot
prensatelas^m
pied^m-de-biche^f
Stoffdrücker^m
piedino^m premistoffa

zipper
cremallera^f
fermeture^f à glissière^f
Reißverschluss^m
chiusura lampo^f

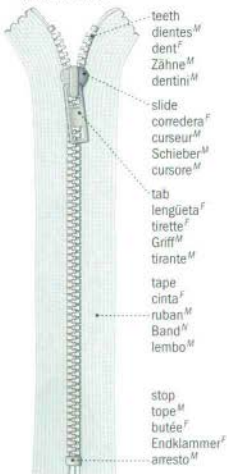

teeth
dientes^m
dent^f
Zähne^m
dentini^m
slide
comedera^f
 curseur^m
Schieber^m
 curseur^m
tab
 lengüeta^f
 tirette^f
 Griff^m
 tirante^m
tape
 cinta^f
 ruban^m
 Band^m
 lembo^m
stop
 tope^m
 butée^f
 Endklammer^f
 arresto^m

socket
hembra^f
côté^m femelle
Vertiefung
femmina^f

ball
macho^m
côté^m mâle
Erhebung
maschio^m



snap
automático^m
bouton^m-pression^f
Druckknopf^m
bottone^m automatico



safety pin
imperdible^m
épingle^f de sûreté^f
Sicherheitsnadel^f
spilla^f di sicurezza^f



shank button
botón^m de fantasia^f
bouton^m à tige^f
Ösenknopf^m
bottone^m a gambo^m



sew-through buttons
botones^m comunes
boutons^m à trous^m
gelochte Knöpfe^m
bottoni^m forati



straight eye
enganche^m
bride^f
gerade Öse^f
occhietto^m diritto

round eye
hembra^f
porte
runde Öse^f
occhietto^m rotondo

hook and eyes
corchetes^m
agrafes^m
Haken^m und Ösen^m
gancio^m e occhielli^m

fasteners
accesorios^m para cerrar
attaches^f
Verschlüsse^m
chiusure^m

accessories
 accessoires^M
 Zubehör^M
 accessori^M

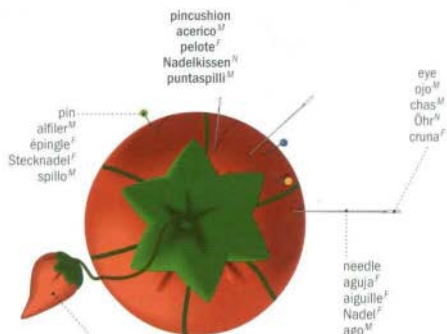

scissors
 tijeras^F de modista^F
 ciseaux^M
 Schere^F
 forbici^F

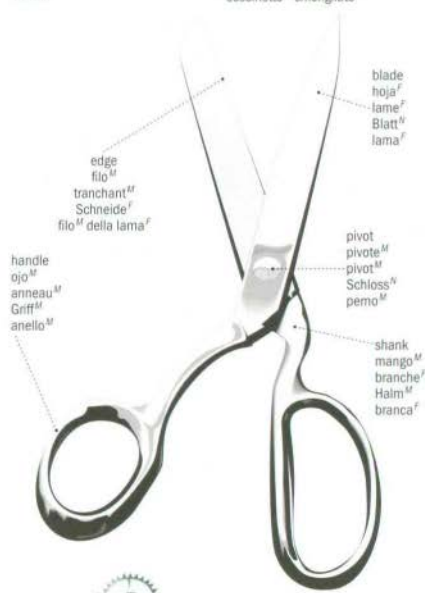

tracing wheel
 marcador^M
 roulette^F
 Kopierrad^M
 rotella^F da ricalco^M

seam gauge
 regla^F
 règle^F de couture^F
 Saummaß^N
 misuratore^M di cucitura^F



needle threader
 enhebrador^M
 enfile-aiguille^M
 Einfädel^M
 infila ago^M



thimble
 dedal^M
 dô^M
 Fingerhut^M
 ditale^M



dressmaker's model
 maniqui^M
 mannequin^M
 Schneiderbüste^F
 manichino^M da sarta^F





underlying fabrics
forno^M y entretelas^F
tissu^M de soutien^M
Futterstoffe^M
tessuti^M di rinforzo^M

garment fabric
tela^F
tissu^M du vêtement^M
Kleidertstoff^M
tessuto^M per abiti^M

interfacing
entretela^M de armado^M
entoilage^M
Einlage^F
teiletta^F

underlining
entretela^F de refuerzo^M
triplure^F
Unterfutter^M
controfodera^F

lining
forno^M
doublure^F
Futter^M
fodera^F

interlining
entretela^M de abrigo^M
entre-doublure^F
Zwischenfutter^M
interfodera^F

fabric structure
tejidos^M
structure^F du tissu^M
Gewebestruktur^F
struttura^F del tessuto^M

bias
bises^M
biais^M
schräg zum Fadenlauf^M
sbieco^M

selvage
orlito^M
lisière^F
Webkante^F
cimosà^F

crosswise grain
contrahilo^M de la tela^F
trame^F
Querfaden^M
trama^F

lengthwise grain
hilo^M de la tela^F
chaîne^F
Längsfaden^M
ordito^M

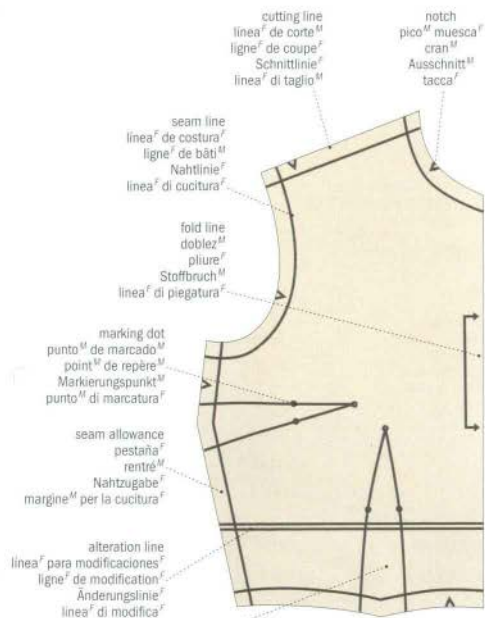

pattern
patrón^M
Schnittmuster^M
modello^M

notch
pico^M muesca^F
cran^M
Ausschnitt^M
tacca^F

cutting line
línea^F de corte^M
ligne^F de coupe^F
Schnittlinie^F
línea^F di taglio^M

seam line
línea^F de costura^F
ligne^F de bât^M
Nahtlinie^F
línea^F di cucitura^F

fold line
doblez^M
pliure^F
Stoffbruch^M
línea^F di piegatura^F

marking dot
punto^M de marcado^M
point^M de repère^M
Markierungspunkt^M
punto^M di marcatura^F

seam allowance
pestaña^F
rentre^M
Nahtzugabe^F
margine^M per la cucitura^F

alteration line
línea^F para modificaciones^F
ligne^F de modification^F
Änderungslinie^F
línea^F di modifica^F

dart
pinzas^F
pince^F
Abnäher^M
pince^F

zipper line
posición^F de la cremallera^F
ligne^F de piqure^F de la fermeture^F
Reißverschlusslinie^F
línea^F della chiusura^F lampo^F

lengthwise grain
pinzas^F verticales
droit fil^M
Längsfaden^M
dittofilo^M

hemline
línea^F del dobladillo^M
ligne^F d'ourlet^M
Saum^M
orlo^M

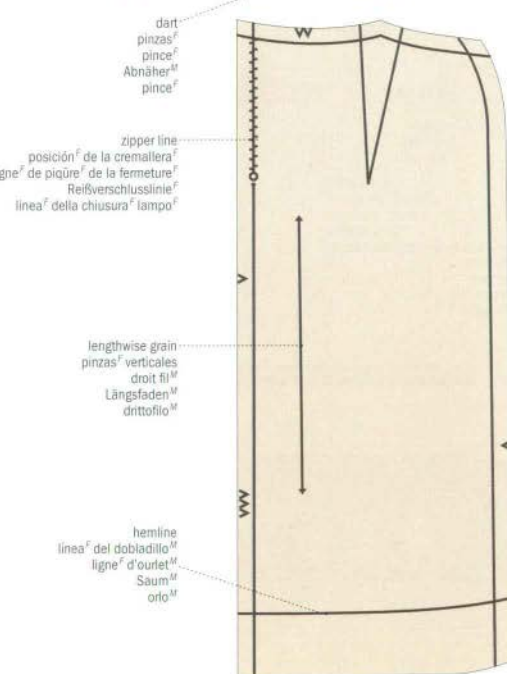

needle bed and carriages
máquinas^f de tejer
fonture^f et chariots^M
Nadelbett^M und Schlitzen^M
frontura^f e carrelli^M

accessory box
caja^f de accesorios^M
boite^f d'accessoires^M
Zubehörfach^M
scatola^f degli accessori^M

slide-bar
barra^f deslizable
glissière^f
Führungsschiene^f
asta^f di guida^f

needle bed
fontura^f
fonture^f
Nadelbett^M
frontura^f

lace carriage
carro^M de encaje^M
chariot^M à dentelle^f
Lochschlitzen^M
carrello^M per merletti^M

weaving pattern lever
palanca^f conmutadora de puntos^M
levier^M de tissage^M
Webmustereinstellung^f
levetta^f dello spazzolino^M

weaving pattern brush
cepillo^M de tejido^M
brosse^f de tissage^M
Bürstchen^M für Webefekt^M
spazzolino^M di tessitura^f

arm nut
seguro^M del brazo^M
bouton^M d'assemblage^M
Strickabstreiferknopf^M
dado^M del braccio^M

arm
brazo^M
chariot^M avant
Strickabstreifer^M
braccio^M

rail
guia^f
rail^M
Schiene^f
guida^f

needle bed groove
placa^f de agujas^f
rainure^f
Nadelbettrille^f
scanalatura^f della frontura^f

main carriage
carro^M principal deslizable
chariot^M
Hauptschlitzen^M
carrello^M principale

tension dial
regulador^M de tensión^f
cadran^M de tension^f
Spannungseinsteller^M
regolatore^f di tensione^f

row counter
contador^M de pasadas^f
compte-rangs^M
Reihenzähler^M
contarighe^M

carriage handle
empuñadura^f del carro^M
poignée^f de chariot^M
Schiebegriff^M
maniglia^f del carrello^M

row number display
pantalla^f del contador^M de pasadas^f
affichage^M du numéro^M de rang^M
Reihenanzeige^f
display^M del numero^M delle righe^f

stitch pattern memory
memoria^f de tipos^M de puntos^M
mémoire^f des patrons^M
Strickmusterspeicherung^f
memoria^f dei motivi^M

variation keys
teclas^f de selección^f
touches^f de variation^f
Sonderfunktionstasten^f
tasti^M di variazione^f

correction key
tecla^f correctora
touche^f de correction^f
Korrekturtaste^f
tasto^M di corezione^f

pattern start key
puesta^f en marcha^f
commencement^M du patron^M
Starttaste^f für Strickmuster^M
pulsante^M di inizio^M del motivo^M

color display
display^f a colores^M
affichage^M de la couleur^f
Farbanzeige^f
display^M dei colori^M

carriage control dial
mando^M de control^M del carro^M
commande^f du chariot^M
Schlitteneinstellung^f
regolatore^f di comando^M del carrello^M

stitch control buttons
teclas^f conmutadoras de puntos^M
boutons^M de contrôle^M du point^M
Strickartasten^f
tasti^M di impostazione^f dei punti^M

yarn feeder
pasahilos^M
noix^f
Garnführer^M
noce^f

latch needle
aguja^f con lengüeta^f
aiguille^f à clapet^M
Zungennadel^f
ago^M a linguetta^f

hook
gancho^M
crochet^M
Haken^M
gancio^M

latch
lengüeta^f
clapet^M
Zunge^f
lingueta^f

butt
talon^M de la aguja^f
talon^M
Nadelfuß^M
tallone^M

shank
vástago^M
tige^f
Schaft^M
gambo^M

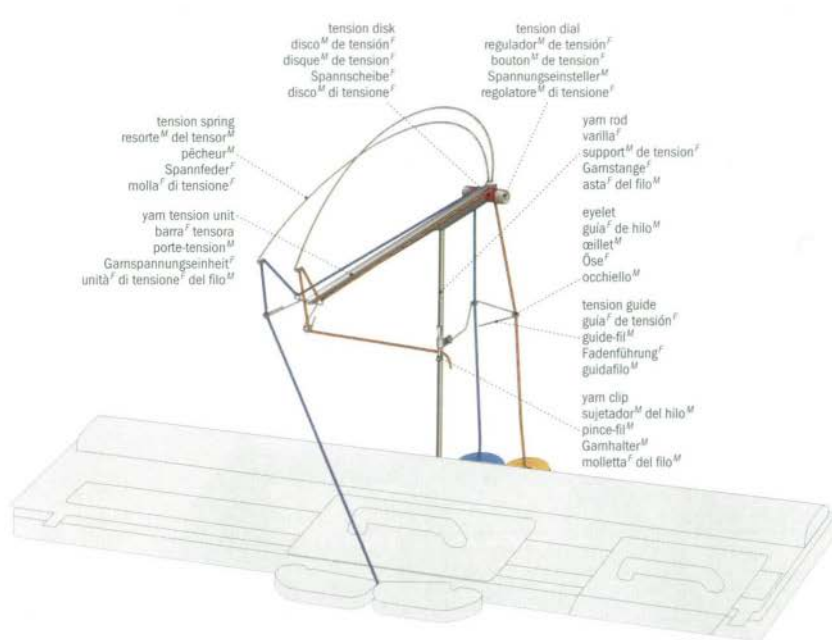

tension block
sistema^M de tensión^F
bloc^M-tension^F
Spannrichtung^F
blocco^M di tensione^F

knitting

tejido^M de punto^M | tricot^M | Stricken^N | lavoro^N a maglia^F



knitting needle
aguja^F de punto^M
aiguille^F à tricoter^F
Stricknadel^F
ferro^M da maglia^F



circular needle
aguja^F circular
aiguille^F circulaire
Rundstricknadel^F
ferro^M circolare



cast-on stitches
puntos^M de montaje^M
mailles^F de montage^M
Maschenanschlag^M
punti^M avviati



crochet hook
ganchillo^M
crochet^M
Häkelnadel^F
uncinetto^M

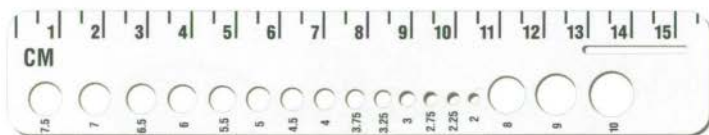

knitting measure
regla^F para medir puntos^M
jauge^F à aiguilles^F
Strickmaß^N
misuratore^M per ferri^M

stitch patterns
tipos^M de punto^M
points^M de tricot^M
Strickmuster^N
motivi^M



moss stitch
punto^M de arroz^M
point^M de riz^M
Gerstenkornmuster^N
punto^M riso^M

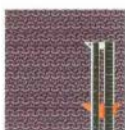

sample
muestra^F
échantillon^M
Maschenprobe^F
campione^M



rib stitch
punto^M de respiguilla^F
point^M de côtes^F
Perlrippen^F
maglia^N a coste^F



stocking stitch
punto^M del derecho^M
point^M de jersey^M
Glatstrick^M
maglia^N diritta



basket stitch
punto^M de damier^F
point^M de damier^F
Wabenstrick^M
scacchi^M



garter stitch
punto^M del revés^M
point^M mousse^F
Krausstrick^M
maglia^N rovescia



cable stitch
punto^M de ochos^M
point^M de torsades^F
Zopfmuster^F
treccia^F

bobbin lace

encaje^M de bolillos^M | dentelle^F aux fuseaux^M | Klöppelspitze^F | pizzo^M al tombolo^M

pillow
bolillos^M
carreau^M
Klöppelkissen^N
tombolo^M

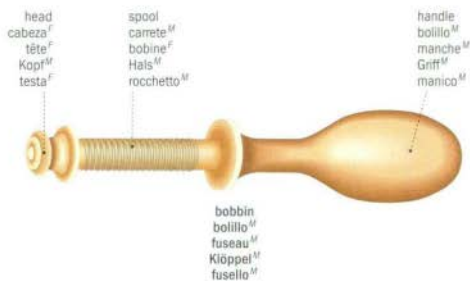
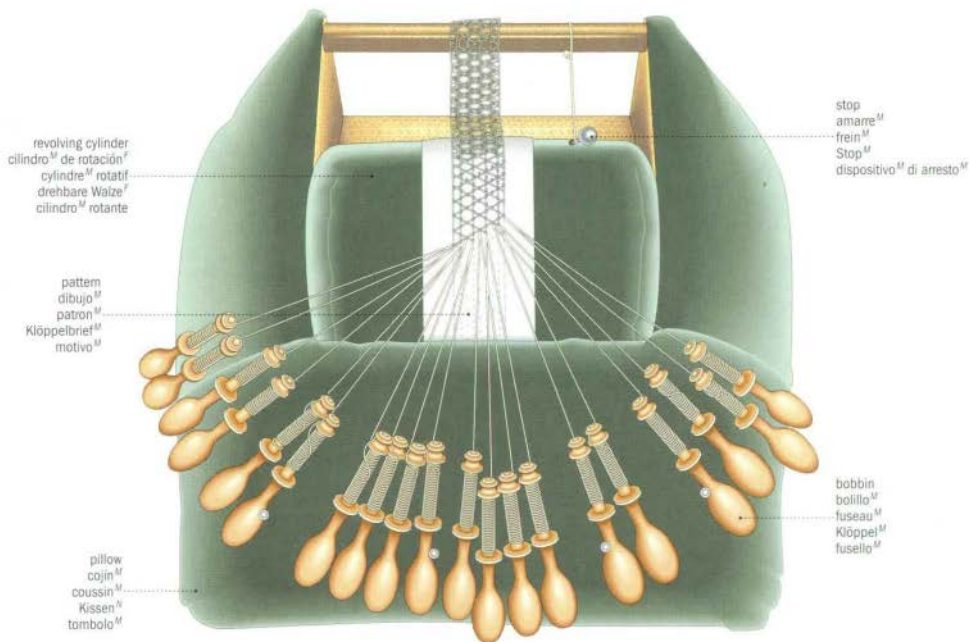

hoops
aro^M
tambour^M
runder Stickrahmen^M
telaio^M circolare



frame
bastidor^M
métier^M à broder
Rahmen^M
telaio^M

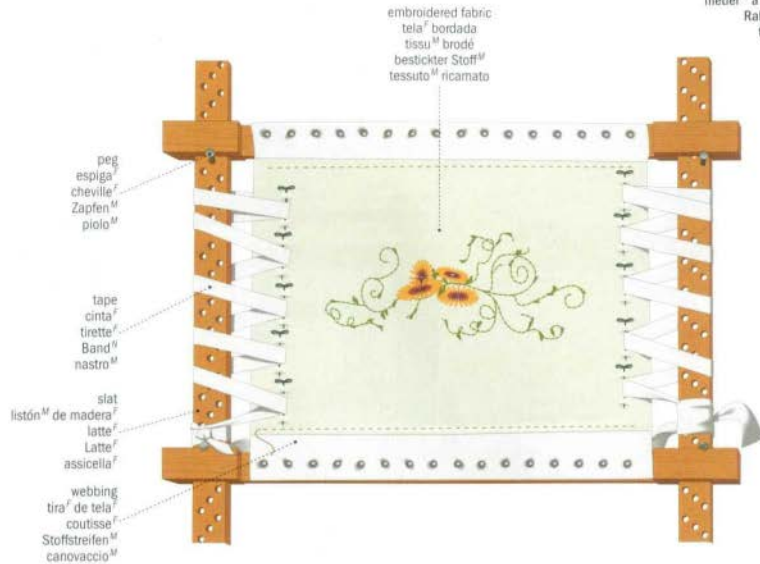

cross stitches
puntos^M de cruz^F
points^M croisés^F
Kreuzstiche^M
punti^M incrociati



herringbone stitch
punto^M de escapulario^M
point^M de chausson^M
Smokstich^M
punto^M gallone^M



chevron stitch
punto^M de cruz^F
point^M de chevron^M
Hexenstich^M
punto^M strega^F

flat stitches
puntos^M de relleno^M
points^M plats^F
Plattstiche^M
punti^M piatti



fishbone stitch
punto^M de espiga^F
point^M d'arête^F
Zopfstich^M
punto^M spina^F di pesce^M



long and short stitch
lanzado^M desigual
point^M passé empîantant
langer und kurzer Spannstich^M
punto^M piatto intercalato



bullion stitch
pespunte^M
point^M de poste^F
Tressenstich^M
punto^M vapore^M



French knot stitch
punto^M de nudos^M
point^M de nœud^F
französischer Knötchenstich^M
punto^M nodi^M



chain stitch
cadeneta^F
point^M de chaînette^F
Kettenstich^M
punto^M catenella^F



feather stitch
pata^F de gallo^M
point^M d'épine^F
Krähfußstich^M
punto^M spina^F

loop stitches
puntos^M de malla^F
points^M bouclés^F
Schlingstiche^M
gruppo^M di punti^M a cappio^M

stitches
tipos^M de puntos^M
catégories^F de points^M
Stickstiche^M
punti^M

couched stitches
bordados^M planos
points^M couchés
Überfangstiche^M
punti^M stuoia



Romanian couched stitch
bordado^M plano
point^M roumain
rumänischer Überfangstich^M
punto^M rumeno



Oriental couched stitch
relleno^M alternado
point^M d'Orient^M
orientalischer Überfangstich^M
punto^M d'Orient^M

low-warp loom
 telar^M de cuatro marcos^M
 métier^M de basse lisse^F
 Flachwebstuhl^M
 telaio^M a ordito^M basso



shuttle
lanzadera^f
navette^f
Webschutz^M
navetta^f



temple
templazo^M
templet^M
Breithalter^M
tempiate^M



reed hooks
ganchos^M peinadores
passettes^f
Blattstecher^M
ganci^M del pettine^M

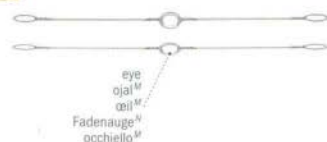

eye
ojal^M
œil^M
Fadenauge^N
occhello^M



flat shuttle
lanzadera^f plana
néglette^f
Webnadel^f
navetta^f plana

heddles
lizados^M
lisses^f
Litzen^f
licci^M

high warp loom
telar^M de tapiceria^f
métier^M de haute lisse^f
Hochwebstuhl^M
telaio^M a ordito^M alto

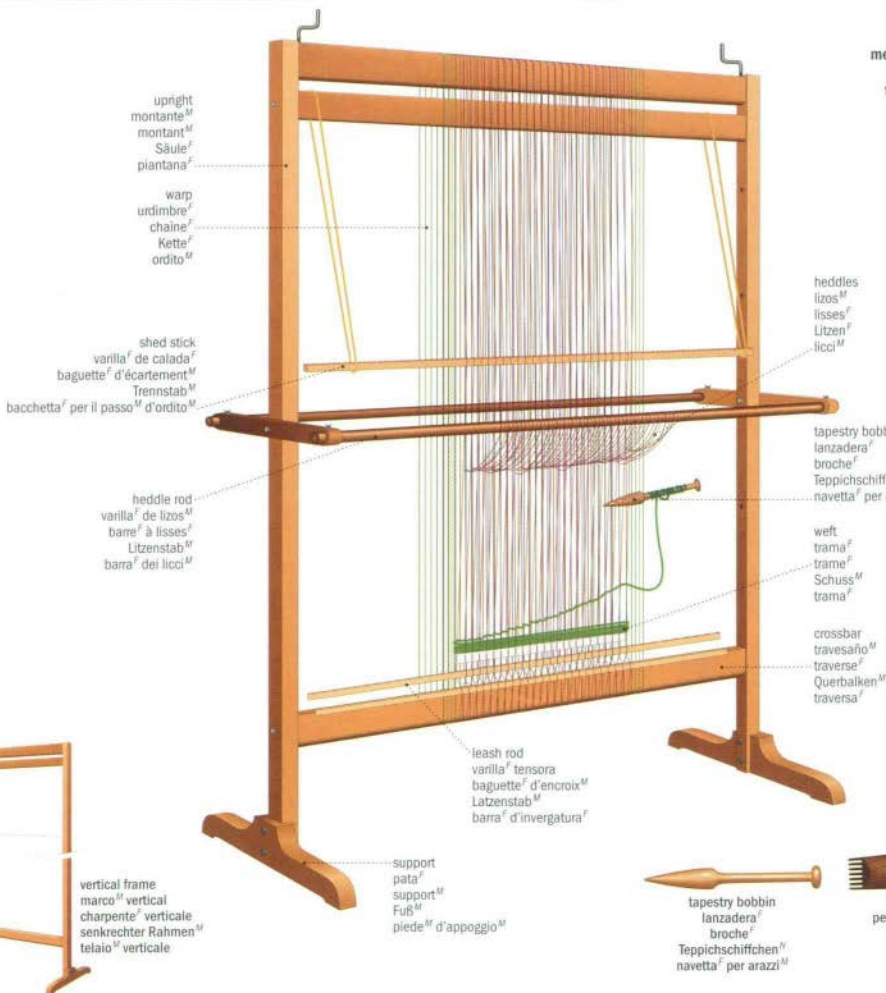

tapestry bobbin
lanzadera^f
broche^f
Teppichschiffchen^N
navetta^f per arazzi^M

comb
peine^M de tapiceria^f
peigne^M
Kamm^M
pettine^M

accessories
 accesorios^M
 accessoires^F
 Zubehör^N
 accessori^M

bobbin winder
 devanador^M de bobinas^F
 canetière^F
 Handspulgerät^N
 roccatrice^F

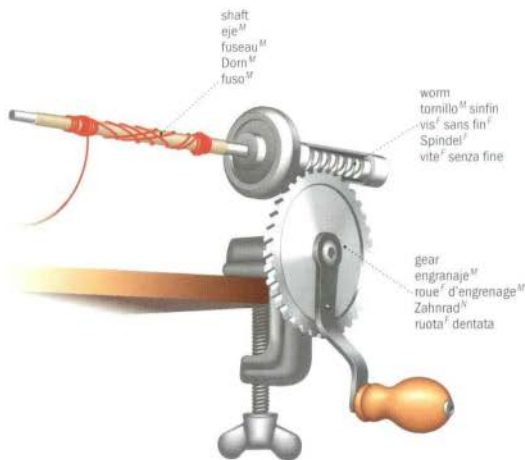

ball winder
 devanador^M
 bobinoir^M
 elektrisches Spulgerät^N
 aggomitolatore^M



swift
 devanadera^F
 dévidoir^M
 Schirmwinde^F
 aspo^M

ball
 huso^M
 bobine^F
 Knäuel^N
 gomito^M



spool rack
 portabobinas^M
 cantré^M
 Spulgestell^M
 rastrelliera^F dei rochetti^M

peg
 espiga^F
 cheville^F
 Zapfen^M
 piolo^M



warping frame
 urdidor^M
 ourdissoir^M
 Schärbaum^M
 ordito^M

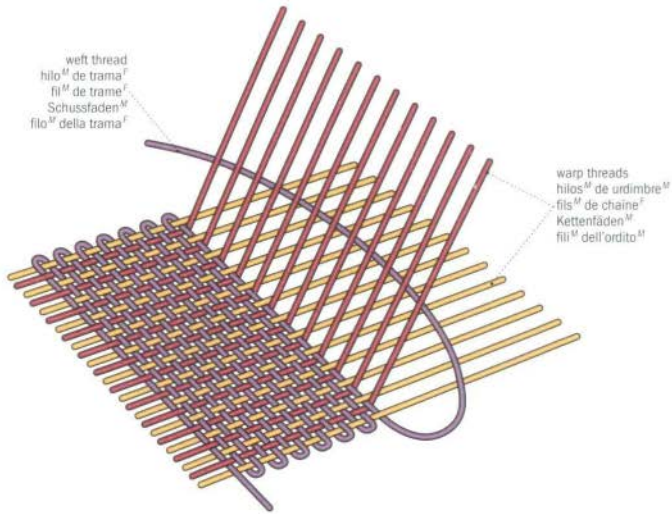
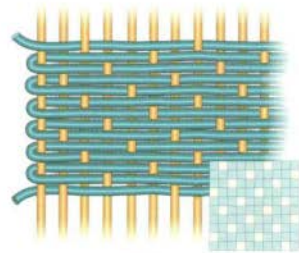
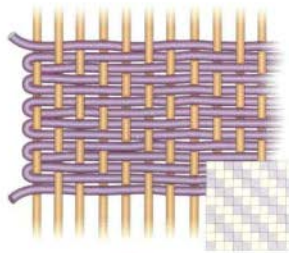

diagram of weaving principles
diagramas^M de tejidos^M
schéma^M du principe^M du tissage^M
Schaubild^M für das Webprinzip^M
schema^M della tessitura^F

basic weaves
ligamentos^M textiles básicos
armures^F de base^F
Grundbindungen^F
armature^F di base^F



satin weave
satén^M
satin^M
Atlasbindung^F
raso^M



twill weave
sarga^F
sergé^M
Körperbindung^F
saia^F

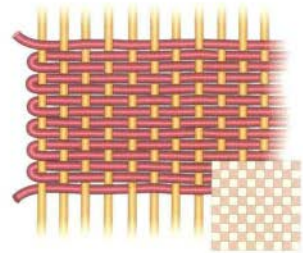

tabby
tafetán^M
toile^F
Leinwandbindung^F
tela^F

other weaving techniques
otros ligamentos^M textiles
autres techniques^F du tissage^M
andere Textilien^M Techniken^F
altre tecniche^F della tessitura^F



knot
anudado
nœud^M
Knoten^M
annodatura^F

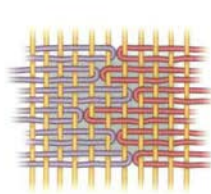

hatching
punteado
hachure^F
Kelimbindung^F mit wechselnden Wendem^F
ombreggiatura^F

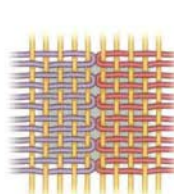

slit
vertical
fente^F
senkrechte Kelimbindung^F
fessura^F

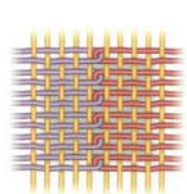

interlock
entrecruzado
croisement^M
Gobelinbindung^F
incrocio^M

turning
torno^M
tournage^M
Drehen^V
tornitura^F



tools
herramientas^F
outils^M
Werkzeug^V
utensili^M

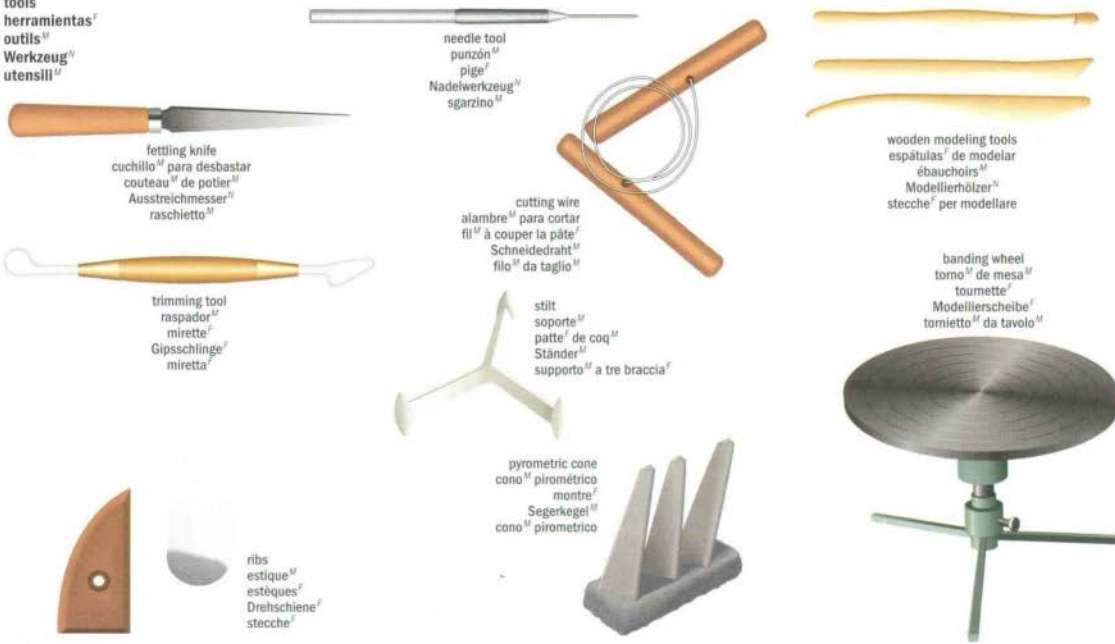

slab building
rodillo^M
galette^M
Platten^M ausrollen
tecnica^F a nastro^M



coiling
cordón^M para espirales^F
colombin^M
Spiralwülste^F rollen
tecnica^F a colombino^M



firing
cocción^F
cuisson^F
Brennen^M
cottura^F

electric kiln
horno^M eléctrico
four^M électrique
elektrischer Brennofen^M
forno^M elettrico

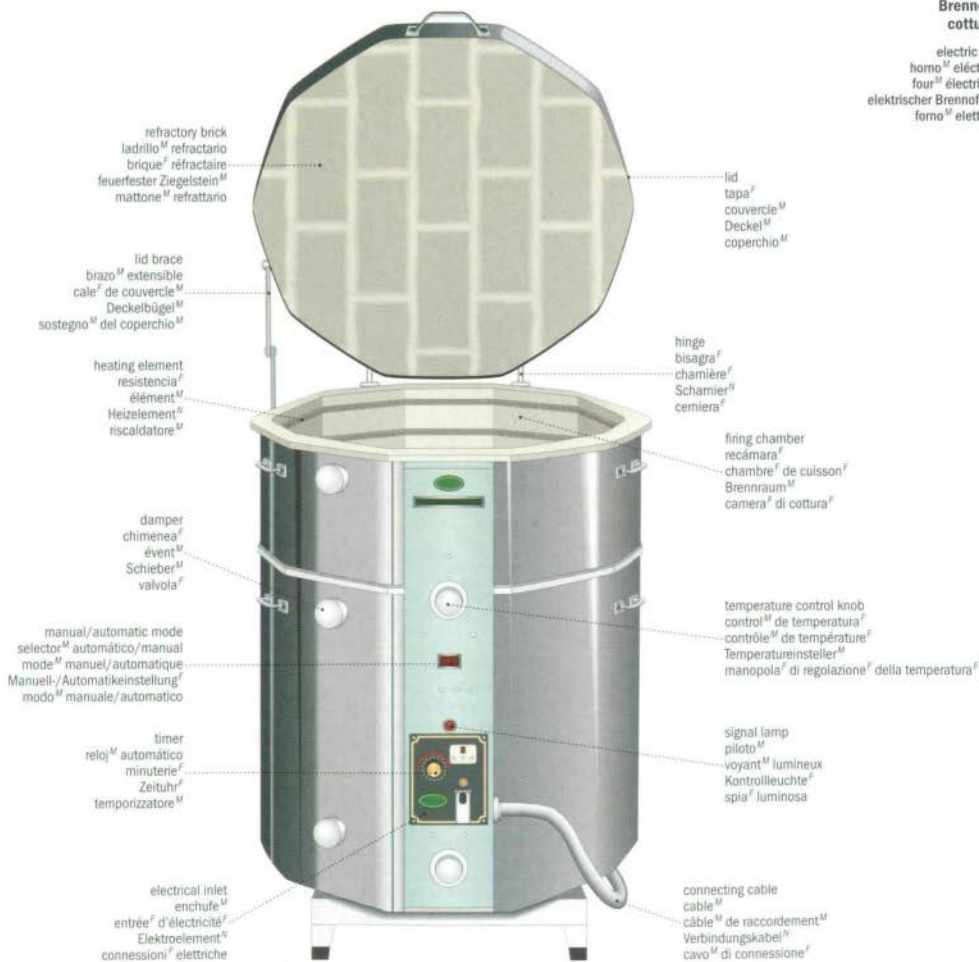

major language families
grandes familias^f lingüísticas
grandes familles^f de langues^f
wichtigste Sprachgruppen^f
principali famiglie^f linguistiche

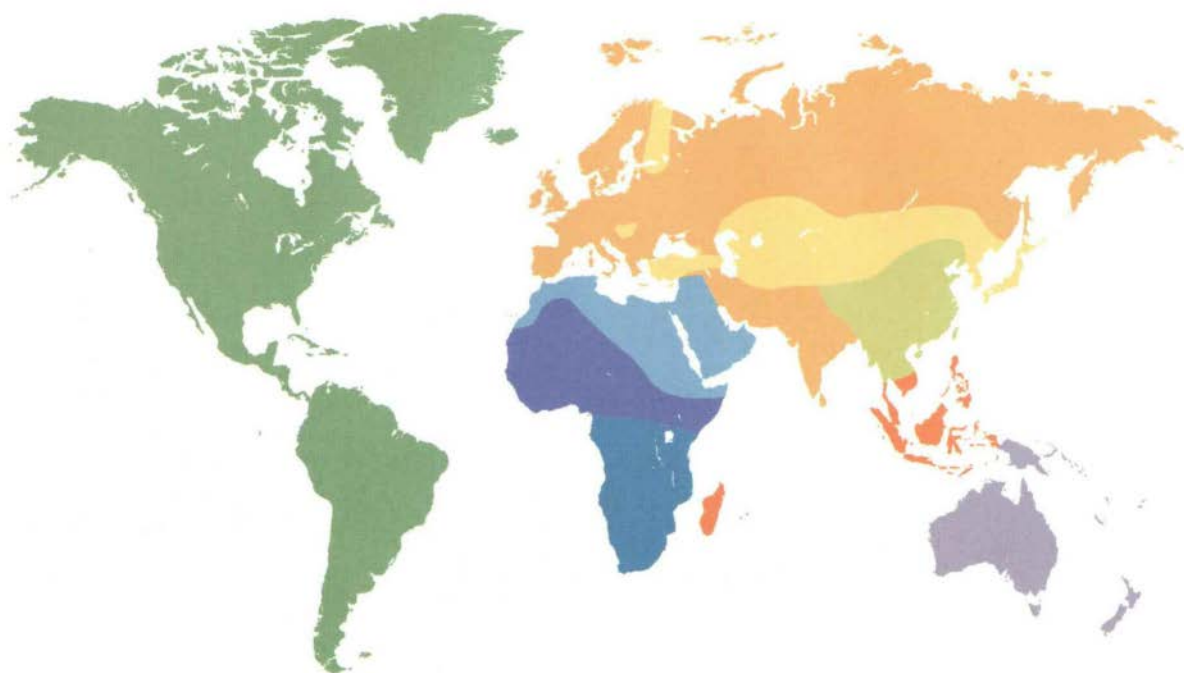

Afro-Asiatic languages
lenguas^f afro-asiáticas
langues^f afro-asiatiques
afroasiatische Sprachen^f
lingue^f afroasiatiche

- Arabic
árabe^M
arabe^M
Arabisch^N
arabo^M
- Hebrew
hebreo^M
hébreu^M
Hebräisch^N
ebraico^M
- Aramaic
arameo^M
araméen^M
Aramäisch^N
aramaico^M
- Amharic
amánico^M
amhanque^M
Amharisch^N
amario^M
- Berber
berber^M
berbère^M
Berbersprache^f
berbero^M

Central African languages
lenguas^f centro-africanas
langues^f d'Afrique centrale
zentralafrikanische Sprachen^f
lingue^f centricane

- Fulani
fulani^M
peul^M
Ful^N
fulani^M
- Wolof
Wolof^M
wolof^M
Wolof^N
wolof^M
- Bambara
Bambara^M
bambara^M
Bambara^N
bambara^M
- Hausa
hausa^f
haoussa^M
Hausa^N
hausa^M
- Yoruba
yoruba^M
yoruba^M
Yoruba^N
yoruba^M

Bantu languages
lenguas^f bantoues
langues^f bantoues
Bantusprachen^f
lingue^f bantu

- Swahili
swahili^M
swahili^M
Suaheli^N
swahili^M
- Kirundi
kirundi^M
kirundi^M
Kirundi^N
kirundi^M
- Kinyarwanda
Kinyarwanda^M
kinyarwanda^M
Kinyarwanda^N
Kinyarwanda^M
- Lingala
lingala^M
lingala^M
Lingala^N
lingala^M
- Zulu
zulu^M
zoulou^M
Zulu^N
zulu^M

Sino-Tibetan languages
lenguas^f chinotibetanas
langues^f sino-tibétaines
sinotibetische Sprachen^f
lingue^f sinotibetane

- Chinese
chino^M
chinois^M
Chinesisch^N
cinese^M
- Thai
thai^M
thai^M
Thai^N
tailandese^M
- Vietnamese
vietnamite^M
vietnamien^M
Vietnamesisch^N
vietnamita^M
- Burmese
birmano^M
birman^M
Birmanisch^N
birmano^M
- Tibetan
tibetano^M
tibétain^M
Tibetisch^N
tibetano^M

Indo-European languages
linguas^f indoeuropaeas
langues^f indo-européennes
Indoeuropäische Sprachen^f
lingue^f indoeuropee

Romance languages
 linguas^f romances
 langues^f romanes
 romanische Sprachen^f
 lingue^f romanze

French
 français^M
 français^M
 Französisch^N
 francese^M

Spanish
 español^M
 espagnol^M
 Spanisch^N
 spagnolo^M

Catalan
 catalán^M
 catalan^M
 Katalanisch^N
 catalano^M

Portuguese
 português^M
 portugais^M
 Portugiesisch^N
 portoghese^M

Italian
 italiano^M
 italien^M
 Italienisch^N
 italiano^M

Romanian
 rumano^M
 roumain^M
 Rumänisch^N
 rumeno^M

Germanic languages
 linguas^f germánicas
 langues^f germaniques
 germanische Sprachen^f
 lingue^f germaniche

English
 inglés^M
 anglais^M
 Englisch^N
 inglese^M

German
 alemán^M
 allemand^M
 Deutsch^N
 tedesco^M

Dutch
 holandés^M
 néerlandais^M
 Niederländisch^N
 olandese^M

Danish
 danés^M
 danois^M
 Dänisch^N
 danese^M

Swedish
 sueco^M
 suédois^M
 Schwedisch^N
 svedese^M

Norwegian
 noruego^M
 norvégien^M
 Norwegisch^N
 norvegese^M

Icelandic
 islandés^M
 islandais^M
 Isländisch^N
 islandese^M

Yiddish
 yidish^M
 yiddish^M
 Jiddisch^N
 yiddish^M

Celtic languages
 linguas^f célticas
 langues^f celtiques
 keltische Sprachen^f
 lingue^f celtiche

Breton
 bretón^M
 breton^M
 Bretonisch^N
 bretone^M

Welsh
 galés^M
 gallois^M
 Walisisch^N
 galiese^M

Scottish
 escocés^M
 écossais^M
 Schottisch-Gälisch^N
 scozese^M

Irish
 irlandés^M
 irlandais^M
 Irisch^N
 irlandese^M

isolated languages
 linguas^f aisladas
 langues^f isolées
 isolierte Sprachen^f
 lingue^f isolate

Greek
 griego^M
 grec^M
 Griechisch^N
 greco^M

Albanian
 albanés^M
 albanais^M
 Albanisch^N
 albanese^M

Armenian
 armeno^M
 arménien^M
 Armenisch^N
 armeno^M

Slavic languages
 linguas^f eslavas
 langues^f slaves
 slawische Sprachen^f
 lingue^f slave

Czech
 checo^M
 tchèque^M
 Tschechisch^N
 ceco^M

Slovak
 eslovaco^M
 slovaque^M
 Slowakisch^N
 slovacco^M

Polish
 polaco^M
 polonais^M
 Polnisch^N
 polacco^M

Russian
 ruso^M
 russe^M
 Russisch^N
 russo^M

Ukrainian
 ucranio^M
 ukrainien^M
 Ukrainisch^N
 ucranio^M

Bulgarian
 búlgaro^M
 bulgare^M
 Bulgarsch^N
 bulgaro^M

Slovene
 esloveno^M
 slovène^M
 Slowenisch^N
 sloveno^M

Serbo-Croatian
 serbocroata^M
 serbo-croate^M
 Serbokroatisch^N
 serbo-croato^M

Indo-Iranian languages
 linguas^f indo-iránias
 langues^f indo-iraniennes
 indo-irische Sprachen^f
 lingue^f indo-iraniche

Persian
 persa^M
 persan^M
 Persisch^N
 persiano^M

Urdu
 urdu^M
 ourdou^M
 Urdu^N
 urdu^M

Hindi
 Hindi^M
 hindi^M
 Hindi^N
 hindi^M

Amerindian languages
 linguas^f amerindias
 langues^f amérindiennes
 Indianersprachen^f
 lingue^f amerinde

Inuktitut
 inuktitut^M
 inuktitut^N
 inuktitut^M

Cree
 cree^M
 cri^M
 Cree^N
 cree^M

Montagnais
 montagnais^N
 montagnais^N
 Montagnais^N
 montagnais^N

Navajo
 navajo^M
 navaho^M
 Navajo^M
 navajo^M

Nahuatl
 nahuatl^M
 nahuatl^M
 Nahuatl^N
 nahuatl^M

Maya
 maya^M
 maya^M
 Maya^N
 maya^M

Quechua
 quechua^M
 quechua^N
 Ketschua^N
 quechua^M

Aymara
 aymara^M
 aymara^M
 Aimara^N
 aymara^M

Guarani
 guarani^M
 guarani^M
 Guarani^N
 guarani^M

Ural-Altaic languages
 linguas^f uraloaltaicas
 langues^f uralo-altaïques
 altaische Sprachen^f
 lingue^f uralo-altaïche

Japanese
 japonés^M
 japonais^M
 Japanisch^N
 giapponese^M

Korean
 coreano^M
 coréen^M
 Koreanisch^N
 coreano^M

Mongolian
 mogol^M
 mongol^M
 Mongolisch^N
 mongolo^M

Turkish
 turco^M
 turc^M
 Türkisch^N
 turco^M

Malayo-Polynesian languages
 linguas^f malayo-polinesias
 langues^f malayo-polynésiennes
 malaiopolynésische Sprachen^f
 lingue^f maleopolinesiane

Indonesian
 indonesio^M
 indonésien^M
 Indonesisch^N
 indonesiano^M

Tagalog
 tagalo^M
 tagalog^M
 Tagalog^N
 tagalog^M

Malagasy
 malgache^M
 malgache^M
 Malagasy^N
 malgascio^M

Samoan
 samoano^M
 samoan^M
 Samoanisch^N
 samoano^M

Tahitian
 tahitiano^M
 tahitien^M
 Tahitienisch^N
 tahitiano^M

Hawaiian
 hawaiano^M
 hawaïen^M
 Hawaianisch^N
 hawaiano^M

Maori
 maori^M
 maori^M
 Maori^N
 maori^M

Oceanian languages
 linguas^f oceánias
 langues^f d'Océanie^f
 ozeanische Sprachen^f
 lingue^f dell'Oceania^f

Melanesian
 melanesia
 mélanesien^M
 Melanesisch^N
 melanesiano^M

Papuan languages
 linguas^f papúas
 langues^f papoues
 Papuasprachen^f
 lingue^f papuane

Australian aboriginal languages
 linguas^f australianas aborígenas
 langues^f aborigènes d'Australie^f
 australische Sprachen^f
 lingue^f aborigene dell'Australia^f

writing instruments

instrumentos^M para escribir | instruments^M d'écriture^F | Schreibgeräte^N | strumenti^M scrittori



quill
pluma^F de ave^F
plume^F d'oise^F
Federkiel^F
penna^F d'oca^F



cane pen
pluma^F de caña^F
plume^F creuse de roseau^F
Rohrfeder^F
calamo^M vegetale



writing brush
pincel^M
pinceau^M
Schreibpinsel^M
pennello^M per scrivere



Egyptian reed pens
calamos^M egipcios
calames^M
Binsenstängeln^M
stili^M di canna^F

fountain pen
pluma^F estilográfica
stylo^M-plume^F
Füllfederhalter^M
penna^F stilografica



nib
punta^F
plume^F
Feder^F
pennino^M

cap
tapa^F
capuchon^F
Kappe^F
cappuccio^M

air hole
orificio^M
évent^M
Luftloch^N
occhio^M

barrel
caña^F
corps^M
Tintenraum^M
corpo^M

cartridge
carga^F
cartouche^F
Mine^F
cartuccia^F

joint
unión^F
joint^M
Verbindung^F
raccordo

ballpoint pen
bolígrafo^M
stylo^M-bille^F
Kugelschreiber^M
penna^F a sfera^F



point
punta^F
pointe^F
Spitze^F
punta^F

spring
ressorte^M
ressort^M
Feder^F
molla^F

thrust device
mecanismo^M de empuje^M
dispositif^M de poussée^F
Druckmechanik^F
meccanismo^M a scatto^M

thrust tube
tubo^M de empuje^M
tube^M de poussée^F
Druckrohr^M
asta^F del meccanismo^M a scatto^M

push-button
botón^M de presión^F
bouton^M-poussoir^M
Druckknopf^M
pulsante^M

ball bearing
bola^F de rodamiento^M
bille^F
Kugel^F
sfera^F



ink
tinta^F
encre^F
Farbmasse^F
inchiostro^M

refill
repuesto^M
recharge^F
Nachfüllmine^F
refill^M



Roman metal pen
pluma^F metálica romana
plume^F métallique romaine
römische Metallfeder^F
stilo^M metallico romano



lead pencil
lápiz^M de grafito^M
crayon^M en plomb^M
Graphitstift^M
stilo^M di piombo^M



stylus
estilo^M
stylet^M
Stylus^M
stilo^M



steel pen
pluma^F metálica
plume^F métallique
Stahlschreibfeder^F
penna^F con pennino^M metallico



marker
marcador^M
marqueur^M
Marker^M
evidenziatore^M



mechanical pencil
portaminas^M
porte-mine^M
Druckbleistift^M
portamine^M



pencil
lápiz^M
crayon^M
Bleistift^M
matita^F

clip
pinza^F
agrafe^F
Clip^M
fermaglio^M



- heading
- cabecera^F
- manchette^F
- Zeitungskopf^M
- testata^F
- section
- sección^F
- cahier^M
- Redaktionsteil^M
- inserto^M
- article
- artículo^M
- article^M
- Artikel^M
- articolo^M
- literary supplement
- suplemento^M literario
- supplément^M littéraire
- Literaturbeilage^F
- supplemento^M letterario
- tabloid
- tabloide^M
- tabloio^M
- Boulevardblatt^M
- tabloio^M
- color supplement
- suplemento^M a color^M
- supplément^M en couleurs^F
- farbige Beilage^F
- supplemento^M a colori^M

INTERNATIONAL Sports November 15, 2002 Section 8

INTERNATIONAL Money & Business Section 8

Quis nostrud exerci
Dolor in handraur

INTERNATIONAL Arts & Leisure Section 8

Book review met consee



color supplement
suplemento^M a color^M
supplément^M en couleurs^F
farbige Beilage^F
supplemento^M a colori^M

magazine
revista^F
magazine^M
Zeitschrift^F
rivista^F

- editorial
- editorial^F
- redaktioneller Beitrag
- editoriale^M
- lead
- entradilla^F
- chapeau^M
- Zusammenfassung^F
- cappello
- letters to the editor
- cartas^F al editor^M
- courier^M des lecteurs^M
- Leserbriefe^F
- lettere^F al direttore^M
- rule
- filet^M
- filet^M
- Trennlinie^F
- filetto^M
- Op-Ed article
- entrevista^F
- interview^F
- Interview^M
- intervista^F
- column
- columna^F
- colonne^F
- Spalte^F
- colonna^M
- advertisement
- anuncio^M
- annonce^F publicitaire
- Anzeige^F
- inserzione^F pubblicitaria
- masthead
- cabecera^F
- ours^M
- Impressum^M
- testata^F

INTERNATIONAL SUNDAY, NOVEMBER 10, 2002

Editorial

Ullamcorper suscipit lobortis



cartoon caricatura caricature Karikatur vignetta

index
sumario^M
sommaire^M
Inhalt^M
indice^M

subhead
intertitulo^M
intertitre^M
Zwischentitel^M
testabna^F

- front page
- primera plana^F
- une^F
- Titelseite^F
- prima pagina^F

INTERNATIONAL Money & Business Section 8

Ut wisi enim ad minim veniam, quis nostrud

INTERNATIONAL Arts & Leisure Section 8

luptatum zril deleent
Ut wisi enim ad minim veniam, quis nostrud

front picture
foto^F de primera plana^F
photographie^F à la une^F
Titelfoto^M
foto^F in prima pagina^F

INTERNATIONAL Sunday, November 10, 2002

News

Nonummy nibh

deck
subtitulo^M
sous-titre^M
Untertitel^M
sottotitolo^M

- nameplate
- nombre^M del periódico^M
- titre^M du journal^M
- Zeitungsnamen^M
- nome^M del giornale^M
- banner
- grandes titulares^M
- tribune
- Schlagzeile^F
- titolo^M a caratteri^M cubitali
- front picture
- foto^F de primera plana^F
- photographie^F à la une^F
- Titelfoto^M
- foto^F in prima pagina^F
- caption
- pie^M de foto^F
- légende^F
- Bildunterschrift^F
- didascalia^F
- kicker
- ladillo^M
- surtitre^M
- Vortitel^M
- occhietto^M
- headline
- titular^M
- titre^M
- Titelseite^F
- titolo^M
- deck
- subtitulo^M
- sous-titre^M
- Untertitel^M
- sottotitolo^M

- news items
- sucesos^M
- faits^M divers
- Nachrichten^F
- notizie^F
- column
- columna^F
- chronique^F
- Reportage^M
- articolo^M di spalla^F
- shorts
- noticias^F breves
- brèves
- Kurzmeldungen^F
- notizie^F in breve
- television program schedule
- horario^M de la programación^F televisiva
- grille^F des programmes^M de télévision^F
- Fernsehprogramm^M de télévision^F
- programmi^M televisivi
- restaurant review
- reseña^F gastronómica
- critique^F gastronomique
- Restaurantkritik^F
- recensione^F gastronomica
- photo credit line
- fuerite^F de servicio^M
- crédit^M photographique
- Quellenangabe^F
- fonte^F del servizio^M
- classified advertisements
- anuncios^M por palabras^F
- petites annonces^F
- Kleinanzeigen^F
- piccoli annunci^M
- obituaries
- neclóxico^M
- nécrologie^F
- Todesanzeigen^F
- necrologia^F

INTERNATIONAL SUNDAY, NOVEMBER 10, 2002

News

Dolor in hendrerit in vulputate

Nonummy

Le Titanic sed diam nonummy

Lobortis

Commodo

typography

tipografia^f | typographie^f | Typografie^f | tipografia^f

characters of a font
caracteres^m de una fundición^f
caractères^m d'une police^f
Schriftarten^f
caratteri^m di un font^m

sans_serif type
tipo^m sans serif
caractère^m sans empattement^m
Groteskschrift^f
carattere senza grazie

serif type
tipo^m serif
caractère^m avec empattements^m
Serifenschrift^f
carattere con grazie

abcdefghijklmnopqrstuvwxyz 0123456789 abcdefghijklmnopqrstuvwxyz 0123456789

letters
letras^f
lettres^f
Buchstaben^m
lettere^f

figures
cifras^f
chiffres^m
Ziffern^f
cifre^f

shape of characters
forma^f de los caracteres^m
forme^f des caractères^m
Zeichenform^f
forma^f dei caratteri^m

ABCDEF

ABCDEF

abcdef

abcdef

upper case
mayúscula
capitale^f
Majuskel^f
maiuscolo^m

small capital
versalita
petite capitale^f
Kapitälchen^m
maiuscoletto^m

lower case
minúscula
bas^m de casse^f
Minuskel^f
minuscoto^m

italic
cursiva
italique^m
kursiv
corsivo^m

weight
tamaño^m
graisse^f
Schriftstärke^f
spessore^m

a

a

a

a

light
fina
maigre
mager
sottile

a

medium
media
normal
normal
medio

a

semi-bold
semi-negrita
demi-gras
halbfett
semi-grassetto

a

bold
negrita
gras
fett
grassetto

a

black
negro
noir
doppelfett
nero

a

extra-bold
extra-negrita
extra-gras
extra fett
extra-nero

set width
espacio^m
chasse^f
Dicke^f
spaziatura^f

a

condensed
condensada
extra schmal
ridotta

a

narrow
estrecha
étroit
schmal
piccola

a

normal
normal
normal
normale

a

wide
ancha
large
breit
intera

a

extended
alargada
étendu
extra breit
espansa

leading
interlineado^m
interlignage^m
Durchschuss^m
interlinea^f

Lorem ipsum dolor sit
amet, consectetur
adipiscing elit, sed

Lorem ipsum dolor sit
amet, consectetur
adipiscing elit, sed

Lorem ipsum dolor sit
amet, consectetur
adipiscing elit, sed

simple spacing
interlineado^m sencillo
interligne^m simple
einfacher Zeilenabstand^m
interlinea^f singola

1.5 spacing
interlineado^m 1.5
interligne^m 1.5
Zeilenabstand^m 1,5 Zeilen^f
interlinea^f 1.5

double spacing
interlineado^m doble
interligne^m double
doppelter Zeilenabstand^m
interlinea^f doppia

inferior (sub-script)
subíndice
indice^m
tiefgestellt
pedice^m

position of a character
posición^f de un carácter^m
position^f d'un caractère^m
Zeichenstellung^f
posizione^f di un carattere^m

H₂SO₄

xx^e

superior (super-script)
superíndice
exposant^m
hochgestellt
apice^m

à

grave accent
acento^M grave
accent^M grave
Accent^M grave
accento^M grave

é

acute accent
acento^M agudo
accent^M aigu
Accent^M aigu
accento^M acuto

ç

cedilla
cedilla^F
cédille^F
Cedille^F
cediglia^F

ü

umlaut (dieresis)
diéresis^F
tréma^M
Umlaut^M
dieresi^F

â

circumflex accent
acento^M circunflejo
accent^M circonflexe
Circumflex^M
accento^M circonflesso

ñ

tilde
tilde^F
tilde^M
Tilde^F
tilde^{M/F}

miscellaneous symbols

varios | symboles^M divers | Weitere Symbole^N | varie^F

®

registered trademark
marca^F registrada
marque^F déposée
eingetragenes Warenzeichen^N
marchio^M registrato

©

copyright
copyright (derechos^M de autor^M)
copyright^M
Copyright^M
copyright^M

&

ampersand
y
esperluette^F
Et Zeichen^N
e^F commerciale

’

apostrophe
apóstrofe^M
apostrophe^F
Apostroph^M
apostrofo^M

punctuation marks

signos^M de puntuación^F | signes^M de ponctuation^F | Satzzeichen^N | segni^M di interpunzione^F

.

period
punto^M
point^M
Punkt^M
punto^M

;

semicolon
punto^M y coma^F
point^M "virgule"^F
Strichpunkt^M
punto^M e virgola^F

,

comma
coma^F
virgule^F
Komma^N
virgola^F

...

ellipses
puntos^M suspensivos
points^M de suspension^F
Fortführungspunkte^M
puntini^M di sospensione^F

:

colon
dos puntos^M
deux-points^M
Doppelpunkt^M
due punti^M

*

asterisk
asterisco^M
astérisque^F
Sternchen^N
asterisco^M

—

dash
guión^M largo
tiret^M
Gedankenstrich^M
trattino^M

()

parentheses
paréntesis^M
parenthèses^F
runde Klammern^F
parentesi^F

[]

square brackets
corchetes^M
crochets^M
eckige Klammern^F
parentesi^F quadre

/

virgule
diagonal^F
barre^F oblique
Schrägstrich^M
barra^F obliqua

!

exclamation point
exclamación^F
point^M d'exclamation^F
Ausrufezeichen^N
punto^M esclamativo

?

question mark
interrogación^F
point^M d'interrogation^F
Fragezeichen^N
punto^M interrogativo

“ ”

single quotation marks
comillas^F sencillas
guillemets^M
halbe Anführungszeichen^N
virgolette^F semplici

“ ”

quotation marks
comillas^F
guillemets^M
Anführungszeichen^N
virgolette^F doppie

« »

quotation marks (French)
comillas^F
guillemets^M
Anführungszeichen^N (französisch)
caporal^F

single-lens reflex (SLR) camera: front view

cámara^f réflex monoculaire: vista^f frontal
 appareil^m à visée^f réflex mono-objectif^m: vue^f avant
 einäugige Spiegelreflexkamera / SLR-Kamera^f: Vorderansicht^f
 macchina^f fotografica reflex monoculare: vista^f frontale

exposure adjustment knob
 botón^m de compensación^m de la exposición^f
 correction^f d'exposition^f
 Belichtungskorrekturknopf^m
 pulsante^m di compensazione^f dell'esposizione^f

control panel
 panel^m de controles^m
 écran^m de contrôle^m
 Displayⁿ
 display^m

command control dial
 selector^m de programa^m
 sélecteur^m de fonctions^m
 Programmwählscheibe^f
 selettore^m dei programmi^m

on-off switch
 interruptor^m de encendido/apagado
 commutateur^m marche / arrêt^m
 Ein-/Aus-Schalter^m
 interruttore^m di accensione^f

shutter release button
 disparador^m
 déclencheur^m
 Auslöser^m
 pulsante^m di scatto^m

self-timer indicator
 indicador^m de tiempo^m
 témoin^m du retardateur^m
 Selbstauslöser-Lichtsignal^m
 spia^f luminosa dell'autoscatto^m

camera body
 caja^f
 boîtier^m
 Kameragehäuseⁿ
 corpo^m della macchina^f fotografica

single-lens reflex (SLR) camera: camera back
 cámara^f réflex monoculaire: vista^f posterior
 appareil^m à visée^f réflex mono-objectif^m: dos^m
 einäugige Spiegelreflexkamera / SLR-Kamera^f: Rückansicht^f
 macchina^f fotografica reflex monoculare: dorso^m

film rewind system
 sistema^m de rebobinado^m de la película^f
 mécanisme^m de rebobinage^m
 Filmrückspulung^f
 sistema^m di riavvolgimento^m della pellicola^f

film guide roller
 rodillo^m guía^f de la película^f
 cylindre^m guide^f-film^m
 Transportwalze^f
 rullo^m di guida^f della pellicola^f

film cartridge chamber
 cámara^f para el carrete^m de la película^f
 logement^m de la bobine^f
 Patronenkammer^f
 alloggiamento^m del caricatore^m

film guide rail
 carril^m guía^f de la película^f
 rail^m guide^f-film^m
 Transportschiene^f
 guida^f della pellicola^f

focal plane shutter
 obturador^m de plano^m focal
 rideau^m d'obturateur^m
 Schlitzzverschluss^m
 otturatore^m a tendina^f

neckstrap eyelet
 ojeo^m para la correa^f del cuello^m
 œillet^m d'attache^f
 Öse^f für Schulterriemen^m
 occhio^m per la cinghia^f

take-up spool
 carrete^m de rebobinado^m
 bobine^f réceptrice^f
 Filmaufrollspule^f
 rocchetto^m di avvolgimento^m

pressure plate
 placa^f de presión^f
 presseur^m
 Andruckplatte^f
 piastra^f di pressione^f

objective lens
 objetivo^m
 objectif^m
 Objektiv^m
 obiettivo^m

depth-of-field preview button
 botón^m de previsualizado de profundidad^f de campo^m
 vérification^f de la profondeur^f de champ^m
 Schärfentiefenknopf^m
 pulsante^m di controllo^m della profondità^f di campo^m

viewfinder
 visor^m
 viseur^m
 Bildsucher^m
 mirino^m

lens release button
 botón^m de desbloqueo^m del objetivo^m
 déverrouillage^m de l'objectif^m
 Objektivauswurf^m
 pulsante^m di sblocco^m dell'obiettivo^m

film cartridge chamber
 cámara^f para el carrete^m de la película^f
 logement^m de la bobine^f
 Patronenkammer^f
 alloggiamento^m del caricatore^m

film guide rail
 carril^m guía^f de la película^f
 rail^m guide^f-film^m
 Transportschiene^f
 guida^f della pellicola^f

film sprocket
 piñón^m la rueda^f de la película^f
 tambour^m d'entraînement^m
 Transporträdchen^m
 rocchetto^m di trascinamento^m della pellicola^f

film leader indicator
 indicador^m de inicio^m de la película^f
 témoin^m de l'amorce^f du film^m
 Markierung^f für Filmanfang^m
 spia^f della coda^f della pellicola^f

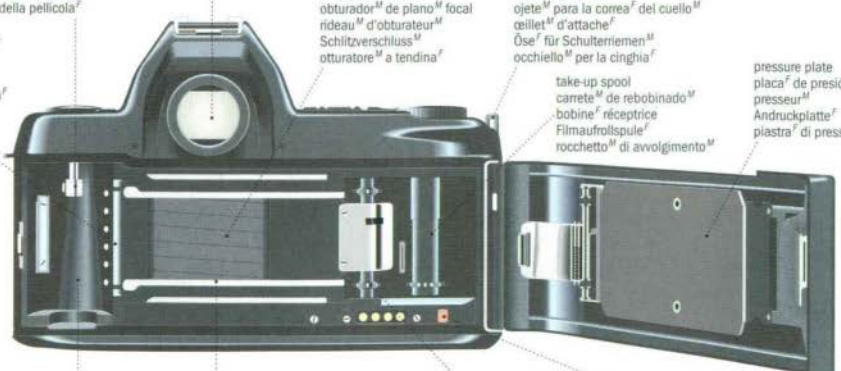

cross section of a reflex camera
 sección transversal de una cámara reflex
 coupe d'un appareil reflex
 Spiegelreflexkamera im Querschnitt
 macchina fotografica reflex monoculare: sezione

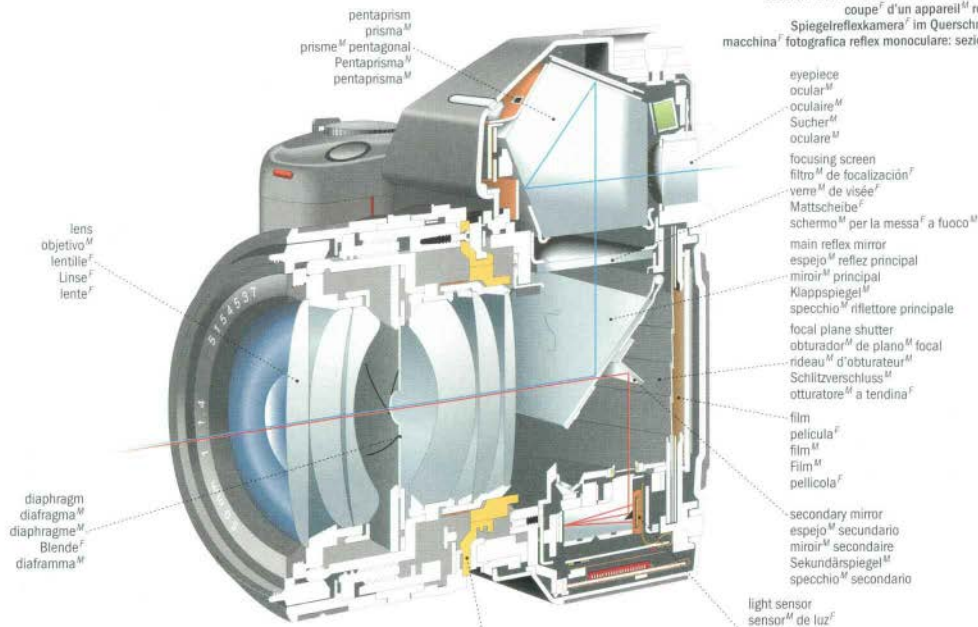

lens
 objetivo
 lentille
 Linse
 lente

diaphragm
 diafragma
 diaphragme
 Blende
 diaframma

pentaprism
 prisma
 prisme
 pentagonal
 Pentaprisma
 pentaprisma

eyepiece
 ocular
 oculaire
 Sucher
 oculare

focusing screen
 filtro de focalización
 verre de visée
 Mattscheibe
 schermo per la messa a fuoco

main reflex mirror
 espejo reflex principal
 miroir principal
 Klappspiegel
 specchio riflettore principale

local plane shutter
 obturador de plano focal
 ndeau d'obturateur
 Schlitzverschluss
 otturatore a tendina

film
 pellicula
 film
 Film
 pellicola

secondary mirror
 espejo secundario
 miroir secondaire
 Sekundärspiegel
 specchio secondario

light sensor
 sensor de luz
 photodiode
 Lichtsensor
 sensore esopisometrico

lens mount
 montura del objetivo
 monture d'objectif
 Objektivanschluss
 attacco dell'obiettivo

power switch
 conmutador de alimentación
 commutateur d'alimentation
 Hauptschalter
 interruttore di accensione

liquid crystal display
 pantalla de cristal liquido
 écran à cristaux liquides
 Flüssigkristallanzeige
 display a cristalli liquidi

viewfinder
 visor
 viseur
 Sucherkular
 mirino

digital reflex camera: camera back
 cámara reflex digital: vista posterior
 appareil à visée reflex numérique: dos
 digitale Spiegelreflexkamera: Rückansicht
 macchina fotografica reflex digitale: dorso

menu button
 botón de selección del menú
 touche de sélection des menus
 Menütaste
 pulsante del menu

settings display button
 botón de visualización de ajustes
 touche d'affichage des réglages
 Einstellungsanzeige
 pulsante di visualizzazione delle impostazioni

strap eyelet
 ojet para la correa
 œillet d'attache
 Öse für Tragriemen
 occhio per la tracolla

multi-image jump button
 botón de salto de imágenes
 touche de saut d'images
 Bildvorlauf
 pulsante per il salto di immagini

video and digital terminals
 tomas video y digital
 prises vidéo et numérique
 Anschlussbuchsen für Video- und Digitalübertragung
 prese video e digitali

image review button
 botón de visualización de imágenes
 touche de visualisation des images
 Bildanzeige
 pulsante di visualizzazione delle immagini

remote control terminal
 botón de control remoto
 prise de télécommande
 Fernsteuerungsanschlussbuchse
 presa per il comando a distanza

index/enlarge button
 botón de índice/ampliación
 touche d'index/agrandissement
 Indexanzeige/Zoomregler
 pulsante per l'indice e per l'ingrandimento

erase button
 botón de cancelación
 touche d'effacement
 Löschtaaste
 pulsante di cancellazione

compact memory card
 tarjeta de memoria
 carte de mémoire
 Speicherkarte
 scheda di memoria

cover
 tapa
 couvercle
 Abdeckung
 coperchio

four-way selector
 selector cuadrirreccional
 sélecteur quadrirectionnel
 Vierwegeregler
 selettore quadrirezionale

eject button
 botón de expulsión
 bouton d'éjection
 Auswurfaste
 pulsante di espulsione

lenses

obiettivo^M
 objectif^M
 Objektive^N
 obbiettivo^M

standard lens
 objetivo^M normal
 objectif^M normal
 Standardobjektiv^M
 obbiettivo^M normale

lens
 objetivo^M
 lentille^F
 Linse^F
 lente^F

distance scale
 escala^F de distancia^M
 échelle^F des distances^M
 Entfernungsskala^F
 scala^F delle distanze^M

focus setting ring
 anillo^M de ajuste^M del enfoque^M
 bague^F de mise^F au point^M
 Scharfstellung^M
 ghiera^F di messa^F a fuoco^M

depth-of-field scale
 escala^F de profundidad^F de campo^M de visión^F
 échelle^F de profondeur^F de champ^M
 Schärfentiefskala^F
 scala^F delle profondità^F di campo^M

lens aperture scale
 escala^F de apertura^F del diafragma^M
 échelle^F d'ouverture^F de diaphragme^M
 Blendenskala^F
 scala^F dell'apertura^F di diaframma^M

lens accessories
accesorios^M para el objetivo^M
accessoires^M de l'objectif^M
Objektivzubehör^N
accessori^M dell'obbiettivo^M



zoom lens
 objetivo^M zoom^M
 objectif^M zoom^M
 Zoomobjektiv^M
 obbiettivo^M zoom

bayonet mount
 montura^F de bayoneta^F
 monture^F baionnette^F
 Bajonettanschluss^M
 attacco^M a baionetta^F



wide-angle lens
 objetivo^M gran angular^M
 objectif^M grand-angular^M
 Weitwinkelobjektiv^M
 obbiettivo^M grandangolare



macro lens
 objetivo^M macro
 objectif^M macro
 Makroobjektiv^M
 obbiettivo^M macro



telephoto lens
 teleobiettivo^M
 téléobjectif^M
 Teleobjektiv^M
 teleobbiettivo^M

lens cap
 tapa^F del objetivo^M
 capuchon^M d'objectif^M
 Objektivschutzdeckel^M
 coperchio^M di protezione^M dell'obbiettivo^M



lens hood
 capuchón^M
 parasoleil^M
 Gegenlichtblende^F
 paraluce^M



color filter
 filtro^M de color^M
 filtre^M de couleur^F
 Farbfilter^M
 filtro^M colorato



close-up lens
 lente^M de acercamiento^M
 lentille^F de macrophotographie^F
 Nahlinse^F
 lente^F addizionale per macrofotografie^F



polarizing filter
 filtro^M de polarización^F
 filtre^M de polarisation^F
 Polarisationsfilter^M
 filtro^M polarizzatore



objective lens
 objetivo^M
 objectif^M
 Objektiv^N
 obbiettivo^M



tele-converter
 teleconveridor^M
 multiplicateur^M de focale^F
 Telekonverter^M
 moltiplicatore^M di focale^F



fish-eye lens
 lente^M de 180 grados^M
 hypergone^M
 Fischauge^N
 fish-eye^M



semi-fisheye lens
 objetivo^M ojo^M de pez^M
 objectif^M super-grand-angle^M
 Super-Weitwinkelobjektiv^M
 obbiettivo^M supergrandangolare

exposure meter
 fotómetro^M
 posémètre^M photoélectrique
 Belichtungsmesser^M
 esposimetro^M



diffuser
 difusor^M
 tête^F diffusante
 Diffusionsklotte^F
 diffusore^M

indicator needle
 aguja^F indicadora
 aiguille^F
 Anzeigenadel^F
 indica^M

exposure value
 índices^M de exposición^F
 indice^M d'exposition^F
 Belichtungswert^M
 indice^M di esposizione^F

exposure-time scale
 escala^F de duración^F de la exposición^F
 échelle^F des temps^M d'exposition^F
 Belichtungszeitskala^F
 scala^F dei tempi^M di esposizione^F

film speed
 velocidad^F de la película^F
 sensibilité^F du film^M
 Filmempfindlichkeit^F
 sensibilità^F della pellicola^F

light-reading scale
 escala^F de lectura^F
 échelle^F de lecture^F de la luminosité^F
 Lichtwertskala^F
 scala^F della luminosità^F

ciné scale
 escala^F de imágenes^F por segundo^M
 cadence^F images^F/seconde^F
 Cine-Skala^F
 scala^F cine

aperture scale
 escala^F de abertura^F
 échelle^F d'ouverture^F
 Blendenskala^F
 scala^F dell'apertura^F dei diaframma^M

calculator dial
 cuadrante^M calculador
 disque^M de réglage^M
 Rechenscheibe^F
 ghiera^F di calcolo^M

transfer scale
 escala^F de transferencia^F
 report^M de lecture^F
 Umrechnungsskala^F
 scala^F di conversione^F

shadow key
 botón^M de sombra^F
 réglage^M sur ombre^F
 Taste^F für schattiges Licht^M
 regolazione^F sulle basse luci^F

average key
 botón^M de luminosidad^F media
 réglage^M sur demi-teinte^F
 Taste^F für Normallicht^M
 regolazione^F sulle medie luci^F

highlight key
 botón^M de fuerte luminosidad^F
 réglage^M sur haute lumière^F
 Taste^F für helles Licht^M
 regolazione^F sulle alte luci^F

spotmeter
 fotómetro^M spot
 posémètre^M à visée^F reflex
 Spotmeter^M
 esposimetro^M spot

lock switch
 seguro^M
 fixe-lecture^M
 Ein-/Aussschalter^M
 interruttore^M di blocco^M

objective lens
 objetivo^M
 objectif^M
 Objektiv^M
 obiettivo^M

eyepiece
 ocular^M
 oculaire^M
 Sucher^M
 oculare^M

data display
 display^M de la información^F
 écran^M d'affichage^M
 Display^M
 display^M dei dati^M

shutter speed setting
 ajuste^M de la velocidad^F del obturador^M
 réglage^M de la vitesse^F d'obturation^F
 Tasten^F für Erhöhen^M/Absenken^M
 impostazione^F del tempo^M di esposizione^F

memory cancel button
 botón^M para cancelar la memoria^F
 effacement^M de mémoire^F
 Speicherlöschaste^F
 tasto^M di cancellazione^F della memoria^F

measuring button
 botón^M de medición^F
 bouton^M de mise^F en circuit^M
 Messtaste^F
 pulsante^M di avvio^M della misurazione^F

data display illumination button
 botón^M de iluminación^F de la pantalla^F
 éclairage^M de l'écran^M d'affichage^M
 Displaybeleuchtungstaste^F
 pulsante^M di illuminazione^F del display^M dei dati^M

film speed
 sensibilidad^F de la película^F
 sensibilité^F du film^M
 Filmempfindlichkeit^F
 tasto^M per la sensibilità^F della pellicola^F

aperture/exposure value display
 visualización^F de valores^F de abertura^F y de exposición^F
 affichage^M ouverture^F/indice^M d'exposition^F
 Anzeige^F für Blende^F/Belichtungswert^M
 tasto^M per il valore^M di apertura^F e di esposizione^F

memory recall key
 botón^M de llamada^M de memoria^F
 rappel^M de mémoire^F
 Rückruftaste^F
 tasto^M di richiamo^M della memoria^F

memory key
 botón^M de memoria^F
 commande^F de mémoire^F
 Speichertaste^F
 tasto^M di memoria^F



still cameras
 cámaras^f fijas
 appareils^m photographiques
 Fotoapparate^m
 macchine^f fotografiche



Polaroid[®] camera
 cámara^f Polaroid Land
 Polaroid[®] M
 Sofortbildkamera^f
 Polaroid[®]



rangefinder
 télémètre^m
 appareil^m à télémètre^m couplé
 Sucherkamera^f
 macchina^f fotografica autofocus



underwater camera
 cámara^f submarina
 appareil^m de plongée^f
 Unterwasserkamera^f
 macchina^f fotografica subacquea



single-lens reflex (SLR) camera
 cámara^f reflex de un solo objetivo^m
 appareil^m à visée^f reflex mono-objectif^m
 einäugige Spiegelreflexkamera^f
 macchina^f fotografica reflex



pocket camera
 cámara^f de bolsillo^m
 appareil^m petit-format^m
 Pocket-Instamatic-Kamera^f
 macchina^f fotografica tascabile



disposable camera
 cámara^f desechable
 appareil^m jetable
 Einwegkamera^f
 macchina^f fotografica usa e getta



twin-lens reflex camera
 cámara^f reflex con dos objetivos^m
 appareil^m reflex à deux objectifs^m
 Zweiaugige Spiegelreflexkamera^f
 macchina^f fotografica reflex biottica



view camera
 cámara^f de fuele^m
 chambre^f photographique
 Großformatkamera^f
 macchina^f fotografica a banco^m ottico



medium-format SLR (6 x 6)
cámara^f reflex de formato^m medio SLR (6x6)
appareil^m reflex 6 X 6 mono-objectif^m
Mittelformatkamera^f SLR (6 x 6)
macchina^f fotografica reflex (6x6)



digital camera
cámara^f digital
appareil^m numérique
Digitalkamera^f
macchina fotografica digitale



stereo camera
cámara^f estereoscópica
appareil^m stéréoscopique
Stereokamera^f
macchina^f fotografica stereoscopica



disk camera
cámara^f de disco^m
appareil^m pour photodisque^m
Disc-Kamera^f
macchina^f fotografica a disco^m



roll film
rollo^m de película^f
rouleau^m de pellicule^f
Rollfilm^m
pellicola^f in rotolo^m



sheet film
hoja^f de la película^f
pellicule^f en feuille^f
Planfilm^m
pellicola^f plana



film pack
paquete^m de placas^f fotográficas
film^m pack^m
Filmkassette^f
filmpack^m



film and digital storage
películas^f y almacenamiento^m digital
pellicules^f et stockage^m numérique
Filme^m und digitale Speicher^m
pellicole^f e supporti^m digitali

compact flash memory card
tarjeta^f de memoria^f compact flash^m
carte^f de mémoire^f flash compacte
Compact-Flash-Speicherkarte^f
scheda^f di memoria^f compact flash

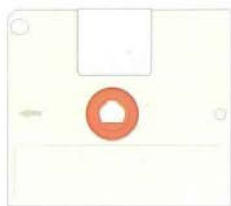

still video film disk
disquete^m para video^m fijo
disque^m vidéophoto^m
Videofilmdiskette^f
disco^m per macchina^f fotografica digitale

film disk
película^f de disco^m
film^m disque^m
Filmdiskette^f
pellicola^f a disco^m

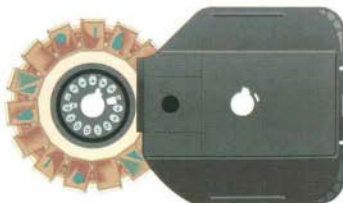

cartridge film
cartucho^m de la película^f
cassette^f de pellicule^f
Kassettenfilm^m
caricatore^m



photographic accessories
 accesorios^M fotográficos
 accessoires^M photographiques
 fotografisches Zubehör^M
 accessori^M fotografici



cable shutter release
 disparador^M de cable^M
 déclencheur^M souple
 Drahtauslöser^M
 flessibile^M



air bulb shutter release
 disparador^M neumático
 déclencheur^M pneumatique
 pneumatischer Auslöser^M
 flessibile^M pneumatico



flash lamp
 bombilla^M de flash^M
 lampe^M-éclair^M
 Blitzbirne^M
 lampada^M per flash^M



flashcube
 cubo^M de flash^M
 flash^M-cubo^M
 Blitzwürfel^M
 cuboflash^M



battery
 pila^F
 pile^F
 Batterie^F
 batteria^F

photoelectric cell
 celda^F fotoeléctrica
 cellule^F photoélectrique
 Fotozelle^F
 cellula^F fotoelettrica

mounting foot
 pie^M de montura^M
 pied^M de fixation^M
 Aufsteckschuh^M
 piedino^M di montaggio^M

camera platform
 plataforma^F
 plate-forme^F
 Kameraplattform^F
 piattaforma^F per macchina^F fotografica

camera screw
 tornillo^M de fijación^F
 vis^F de fixation^F
 Kameraschraube^F
 vite^F di fissaggio^M della macchina^F fotografica

plate
 placa^F
 embase^F
 Platte^F
 piastra^F

quick release system
 sistema^M de disparo^M rápido
 déblocage^M instantané
 Schnellkupplungssystem^M
 sblocco^M istantaneo

side-tilt lock
 bloqueo^M de inclinación^M lateral
 blocage^M vertical
 Feststellgriff^M für Hochkantstellung^F
 blocco^M del movimento^M verticale

horizontal motion lock
 bloqueo^M de movimiento^M horizontal
 blocage^M horizontal
 Feststellgriff^M für Panoramadrehung^F
 blocco^M del movimento^M orizzontale

column crank
 manivela^F de la columna^F
 manivelle^F de la colonne^F
 Kurbel^F für Säule^F
 manovella^F della colonna^F

panoramic head
 cabeza^F panorámica
 tête^F panoramique
 Panoramakopf^M
 testa^F panoramica

camera platform lock
 bloqueo^M de la plataforma^F
 blocage^M de la plate-forme^F
 Feststellgriff^M für Kameraplattform^F
 blocco^M della piattaforma^F

column lock
 bloqueo^M de la columna^F
 blocage^M de la colonne^F
 Feststeller^M für Säule^F
 blocco^M della colonna^F

column
 columna^F
 colonne^F
 Säule^F
 colonna^F

collet
 anillo^M
 bague^F de serrage^M
 Beinklemmen^M
 manicotto^M di bloccaggio^M

telescoping leg
 pata^F telescópica
 branche^F télescopique
 Teleskopbein^M
 gamba^F telescopica

electronic flash
 flash^M electrónico
 flash^M électronique
 Elektronenblitz^M
 flash^M elettronico

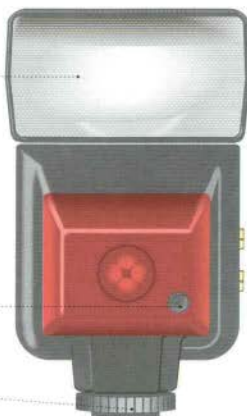

flashtube
 tubo^M de flash^M
 réflecteur^M
 Blitzröhre^F
 lampada^F a tubo^M per flash^M

photoelectric cell
 celda^F fotoeléctrica
 cellule^F photoélectrique
 Fotozelle^F
 cellula^F fotoelettrica

mounting foot
 pie^M de montura^M
 pied^M de fixation^M
 Aufsteckschuh^M
 piedino^M di montaggio^M

camera platform
 plataforma^F
 plate-forme^F
 Kameraplattform^F
 piattaforma^F per macchina^F fotografica

camera screw
 tornillo^M de fijación^F
 vis^F de fixation^F
 Kameraschraube^F
 vite^F di fissaggio^M della macchina^F fotografica

plate
 placa^F
 embase^F
 Platte^F
 piastra^F

quick release system
 sistema^M de disparo^M rápido
 déblocage^M instantané
 Schnellkupplungssystem^M
 sblocco^M istantaneo

side-tilt lock
 bloqueo^M de inclinación^M lateral
 blocage^M vertical
 Feststellgriff^M für Hochkantstellung^F
 blocco^M del movimento^M verticale

horizontal motion lock
 bloqueo^M de movimiento^M horizontal
 blocage^M horizontal
 Feststellgriff^M für Panoramadrehung^F
 blocco^M del movimento^M orizzontale

column crank
 manivela^F de la columna^F
 manivelle^F de la colonne^F
 Kurbel^F für Säule^F
 manovella^F della colonna^F

panoramic head
 cabeza^F panorámica
 tête^F panoramique
 Panoramakopf^M
 testa^F panoramica

camera platform lock
 bloqueo^M de la plataforma^F
 blocage^M de la plate-forme^F
 Feststellgriff^M für Kameraplattform^F
 blocco^M della piattaforma^F

column lock
 bloqueo^M de la columna^F
 blocage^M de la colonne^F
 Feststeller^M für Säule^F
 blocco^M della colonna^F

column
 columna^F
 colonne^F
 Säule^F
 colonna^F

collet
 anillo^M
 bague^F de serrage^M
 Beinklemmen^M
 manicotto^M di bloccaggio^M

telescoping leg
 pata^F telescópica
 branche^F télescopique
 Teleskopbein^M
 gamba^F telescopica

slide projector
projecteur^M de diapositives^F
projecteur^M de diapositives^F
Diaprojektor^M
proiettore^M per diapositive^F



transparency slide
diapositiva^F
diapositive^F
Dia^N
diapositiva^F



photographic picture
fototipo^M
phototype^M
Diapositiv^N
immagine^F fotografica



mount frame binder
montura^F de cartón^M
cadre^M, cache^M
Diarrähmchen^N
telaietto^M

hanger
gancho^M
crochet^M
Aufhänger^M
gancio^M

projection screen
pantalla^F de proyección^F
écran^M de projection^F
Projektionswand^F
schermo^M di proiezione^F

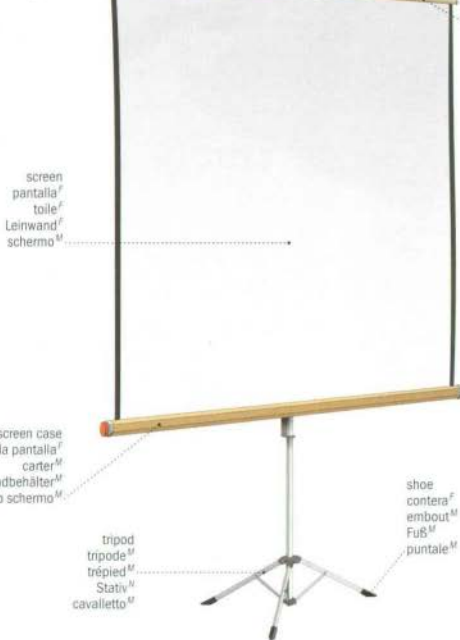

darkroom
cámara^f oscura
chambre^f noire
Dunkelkammer^f
camera^f oscura

developing tank
tanque^m de revelado
cuve^f de développement^m
Entwicklungstrommel^f
sviluppatrice^f



cap
capuchón^m
capuchon^m
Kappe^f
tappo^m

lid
tapa^f
couverture^m
Deckel^m
coperchio^m

reel
espiral^f
spirale^f
Spirale^f
spirale^f

tank
cubeta^f
cuve^f
Dose^f
vaschetta^f



lightbox
caja^f de luz^f
négatoscope^m
Leuchtpult^m
visore^m



timer
reloj^m
minuterie^f
Laboruhr^f
temporizzatore^m



safelight
luz^f de seguridad^f
éclairage^m inactinique
Laborleuchte^f
luce^f inattinica



guillotine trimmer
guillotina^f
cisaille^f
Schneidegerätⁿ
tagliarina^f



easel
marginador^m
margeur^m
Vergrößerungsrahmen^m
marginatore^m

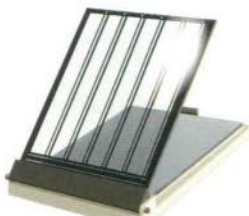

contact printer
prensa^f de contactos^m
châssis^m presse^f
Kontakkopiergerätⁿ
bromografo^m

film drying cabinet
armario^m de secado^m de negativos^m
armoire^f de séchage^m
Trockenschrank^m
armadio^m essiccatore



enlarger
amplificadora
agrandisseur
Vergrößerer
ingranditore

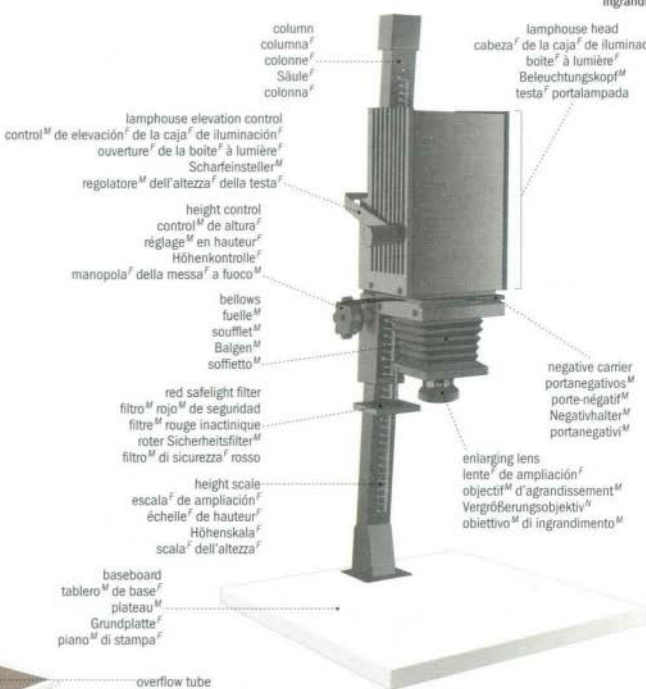

print washer
cubeta para lavar impresiones
laveuse pour épreuves
Bildwascher
vasca di lavaggio delle stampe

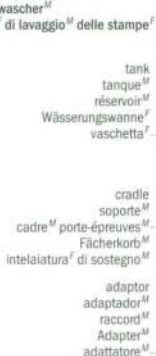

developing baths
baños de revelado
bains de développement
Entwicklungsbäder
bagni di sviluppo



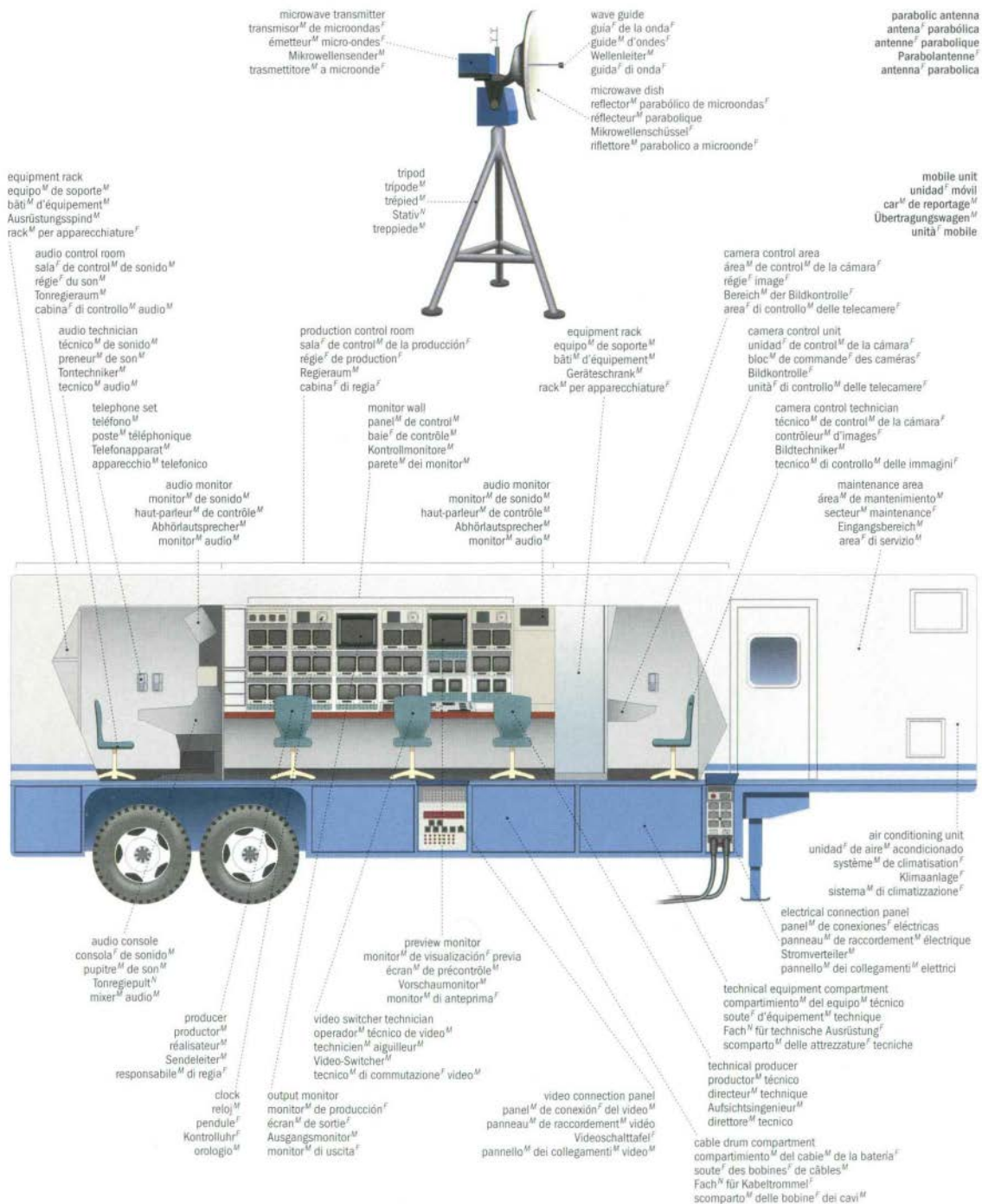

studio and control rooms
 estudio^M de televisión^M y cabinas^F de control^M
 plateau^M et régies^F
 Sprecher- und Regieräume^M
 studio^M e cabine^F di regia^F

auxiliary facilities room
 sala^F de instalaciones^F auxiliares
 salle^F polyvalente
 allgemeiner Geräteraum^M
 sala^F delle strutture^F ausiliarie

dimmer room
 sala^F de regulación^F de luces
 salle^F des gradateurs^M
 Dimmerraum^M
 sala^F di regolazione^F delle luci^F

lighting grid access
 puerta^F de acceso^M a la rejilla^F de las luces^F
 accès^M à la grille^F d'éclairage^M
 Zugang^M zur Beleuchtungsanlage^F
 accesso^M alla griglia^F di illuminazione^F

lighting technician
 técnico^M de luces^F
 éclairagiste^M
 Beleuchtungstechniker^M
 tecnico^M delle luci^F

lighting board operator
 operador^M del tablero^M de luces^F
 opérateur^M de régie^F d'éclairage^M
 Oberbeleuchtungstechniker^M
 operatore^M del pannello^M delle luci^F

lighting board
 tablero^M de luces^F
 pupitre^M d'éclairage^M
 Lichtregelanlage^F
 pannello^M delle luci^F

camera control unit
 unidad^F de control^M de cámaras^F
 bloc^M de commande^F des caméras^F
 Bildkontrolle^F
 unità^F di controllo^M video^M

technical producer
 productor^M técnico
 directeur^M technique
 Aufichtsingenieur^M
 direttore^M tecnico

monitor wall
 panel^M de monitores^M
 baie^F de contrôle^M
 Kontrollmonitore^M
 parete^F dei monitor^M

video switcher technician
 operador^M técnico de video^M
 technicien^M aiguilleur^M
 Video-Switch-Techniker^M
 tecnico^M di commutazione^F video^M

producer
 productor^M
 réalisateur^M
 Sendeleiter^M
 regista^M

script assistant
 asistente^M del guionista^M
 assistant^M à la réalisation^M
 Skript-Assistent^M
 segretario^M di edizione^F

production adviser
 consejero^M de producción^M
 conseiller^M de production^M
 Regieassistent^M
 assistente^M alla regia^F

audio console
 consola^F de sonido^M
 pupitre^M de son^M
 Tonregiepult^M
 consolle^F del mixer^M audio^M

bass trap
 panel^M absorbente de frecuencias^F bajas
 trappe^F acoustique
 Bassfalle^F
 pannello^M di assorbimento^M dei bassi^M

studio floor
 estudio^M
 plateau^M
 Studioebene^F
 studio^M televisivo

lighting/camera control area
 sala^F de control^M de luces^F / de cámara^F
 régie^F image^F / éclairage^M
 Beleuchtung / Bildregie^F
 area^F di controllo^M luci^F / video^M

audio control room
 sala^F de sonido^M
 régie^F du son^M
 Tonregieraum^M
 cabina^F di controllo^M audio^M

production control room
 sala^F de producción^M y control^M
 régie^F de production^M
 Regieraum^M
 cabina^F di regia^F

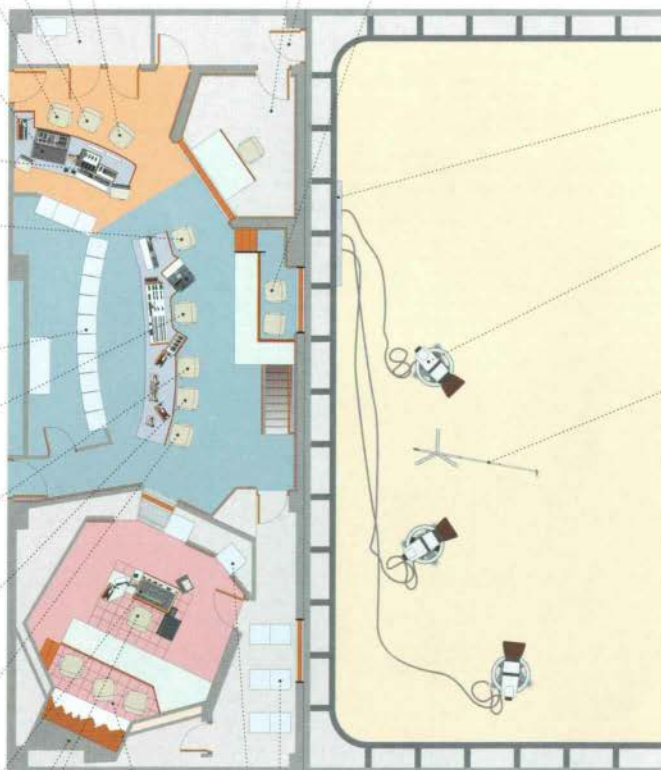

connection box
 caja^F de conexiones^F
 boîte^F de raccordement^M
 Kamera-Steckfeld^M
 scatola^F dei collegamenti^M

camera
 cámara^F
 caméra^F
 Kamera^F
 telecamera^F

microphone boom
 jirafa^F del micrófono^M
 perche^F
 Mikrofontausteger^M
 giraffa^F

equipment rack
 soporte^M para el equipo^M
 bâti^M d'équipement^M
 Ausrüstungsspind^M
 rack^M per apparecchiature^F

audio monitor
 monitor^M del sonido^M
 haut-parleur^M de contrôle^M
 Lautsprecher^M
 monitor^M audio^M

production control room
sala^f de control^M de producción^F
régie^f de production^F
Regieraum^M
cabina^f di regia^F

stereo phase monitor
control^M del sonido^M estereofónico
oscilloscope^M de phase^f audio
Lautsprecher^M zum Prüfen^M von Zweikanalton^M
monitor^M di fase^f stereo

vector/waveform monitor
osciloscopio^M de control^M de las formas^f de onda^f
oscilloscope^M/vectroscope^M
Oszillograph/Oszilloskopmonitor^M
monitor^M per il controllo^M della forma^f d'onda^f

technical producer's monitor
monitor^M de la producción^F técnica
écran^M du directeur^M technique
Kontrollmonitor^M des Aufsichtsingenieurs^M
monitor^M del direttore^M tecnico

audio/video preview unit
unidad de visualización de imagen^f /sonido^M
poste^M de contrôle^M audio/vidéo
Ton-/Bild-Vorschauinheit^f
console^f di anteprima^M audio^M/video^M

preview monitors
monitores^M de visualización^f previa
écrans^M de précontrôle^M
Vorschau-monitore^M
serie^f dei monitor^M di anteprima^F

digital video effects monitor
monitor^M de efectos^M video/digitales
écran^M du triqueur^M numérique^M
Trickmischer^M
monitor^M degli effetti^M video^M digitali

output monitor
monitor^M de salida^f
écran^M de sortie^f
Ausgangsmonitor^M
monitor^M di uscita^f

clock
reloj^M
pendule^f
Kontrolluhr^f
orologio^M

input monitors
monitores^M de entrada^f
écrans^M d'entrée^f
Eingangsmonitore^M
serie^f dei monitor^M di ingresso^M

monitor wall
panel^M de monitores^M
baie^f de contrôle^M
Kontrollmonitore^M
parete^f dei monitor^M

audio monitor
monitor^M de sonido^M
haut-parleur^M de contrôle^M
Lautsprecher^M
monitor^M audio^M

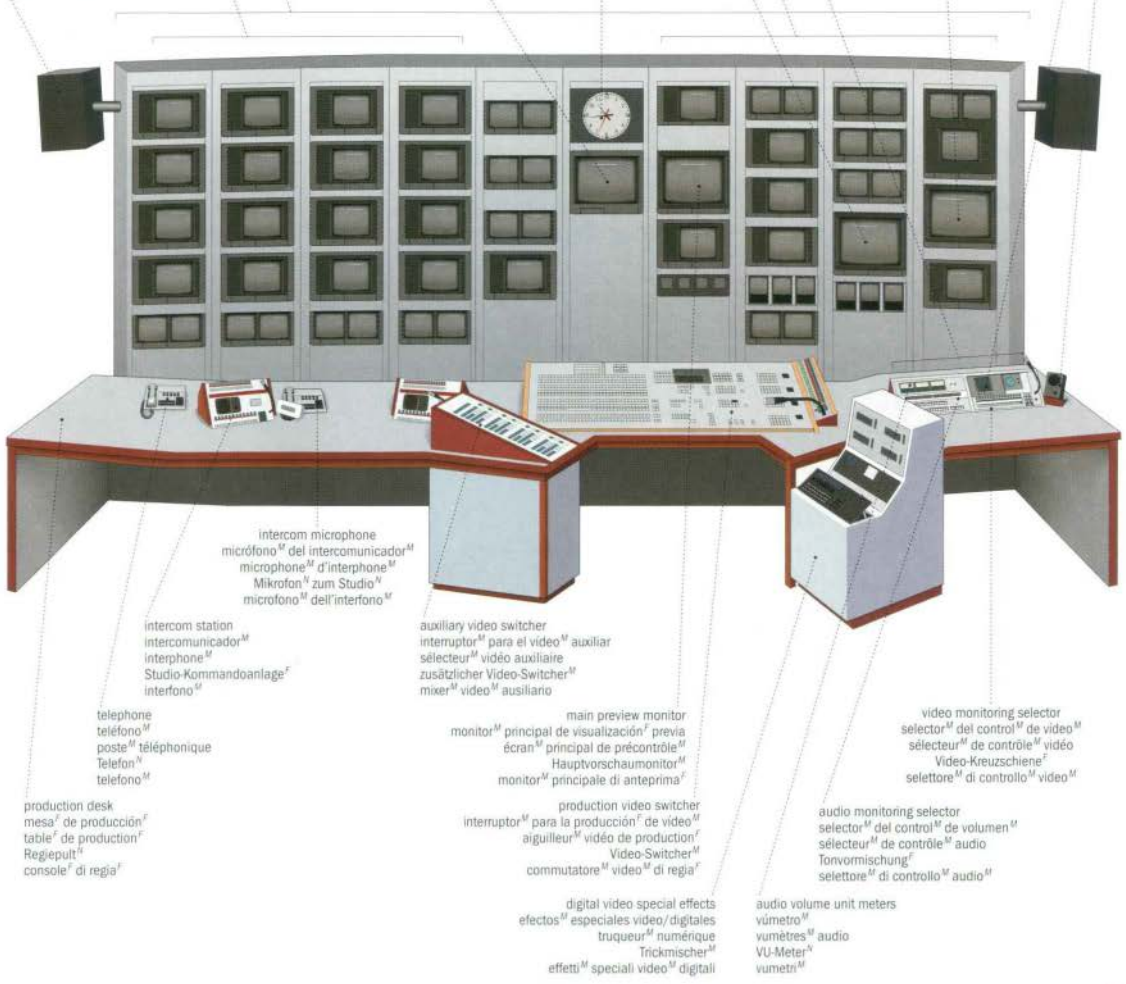

intercom microphone
micrófono^M del intercomunicador^M
microphone^M d'interphone^M
Mikrofon^M zum Studio^M
microfono^M dell'interfono^M

intercom station
intercomunicador^M
interphone^M
Studio-Kommandoanlage^f
interfono^M

telephone
teléfono^M
poste^M téléphoniqueue
Telefon^M
telefono^M

production desk
mesa^f de producción^F
table^f de production^F
Regieput^M
console^f di regia^F

auxiliary video switcher
interruptor^M para el video^M auxiliar
sélecteur^M vidéo auxiliaire
zusätzlicher Video-Switcher^M
mixer^M video^M ausiliario

main preview monitor
monitor^M principal de visualización^f previa
écran^M principal de précontrôle^M
Hauptvorschaumonitor^M
monitor^M principale di anteprima^F

production video switcher
interruptor^M para la producción^F de video^M
aiguille^M vidéo de production^F
Video-Switcher^M
commutatore^M video^M di regia^F

digital video special effects
efectos^M especiales video/digitales
triqueur^M numérique^M
Trickmischer^M
effetti^M speciali video^M digitali

video monitoring selector
selector^M del control^M de video^M
sélecteur^M de contrôle^M vidéo
Video-Kreuzschiene^f
selettore^M di controllo^M video^M

audio monitoring selector
selector^M del control^M de volumen^M
sélecteur^M de contrôle^M audio
Tonvormischung^f
selettore^M di controllo^M audio^M

audio volume unit meters
vúmetro^M
vumètres^M audio
VU-Meter^M
vumetri^M

studio floor
estudio^M
plateau^M
Studioebene^F
studio^M televisivo

floodlight
projector^M de luz^F difusa
projecteur^M d'ambiance^F
Flächenleuchte^F
riflettore^M

test pattern
patrón^M de prueba^F
mire^F de réglage^M
Testbild^N
monoscopio^M

floodlight on pantograph
projector^M sobre el pantógrafo^M
projecteur^M d'ambiance^F sur pantographe^M
Flächenleuchte^F an Scherenaufhängung^F
riflettore^M con presa^F a pantografo^M

lighting grid
rejilla^F de iluminación^F
grille^F d'éclairage^M
Beleuchtungsanlage^F
griglia^F di illuminazione^F

spotlight
reflector^M orientable
projecteur^M à faisceau^M concentré
Spotlight^N
riflettore^M orientabile

curtain
cortina^F
rideau^M
Vorhang^M
sipario^M

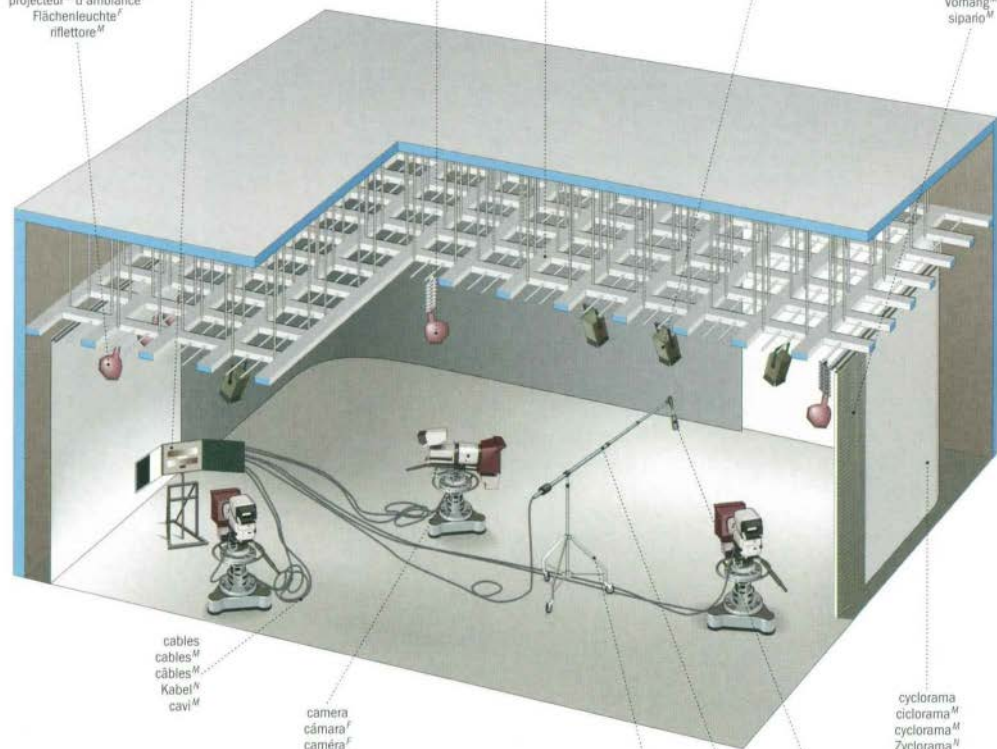

cables
cables^M
câbles^N
Kabel^N
cavi^M

camera
cámara^F
cámara^F
Kamera^F
telecamera

cyclorama
ciclorama^M
cyclorama^M
Zyclorama^N
ciclorama^M

camera
cámara^F
cámara^F
Kamera^F
telecamera

microphone
microfono^M
microphone^M
Mikrofon^N
microfono^M

microphone boom
jirafa^F
perche^F
Mikrofonausleger^M
graffa^F

microphone boom tripod
tripode^M de la jirafa^F para el microfono^M
trépied^M de perche^F
Mikrofon-Fahrspinne^F
treppiede^M della graffa^F

camera viewfinder
visor^M
viseur^M de cámara^F
Bildsucher^M
mirino^M

zoom lens
zoom^M
zoom^M
Zoomobjektiv^N
zoom^M

TelePromPter
apuntador^M electrónico
télésouffleur^M
Textablesetfel^F
teleprompter^M

camera pedestal
pedestal^M de la cámara^F
trépied^M de cámara^F
Kamera-Dolly^M
piedistallo^M della telecamera^F



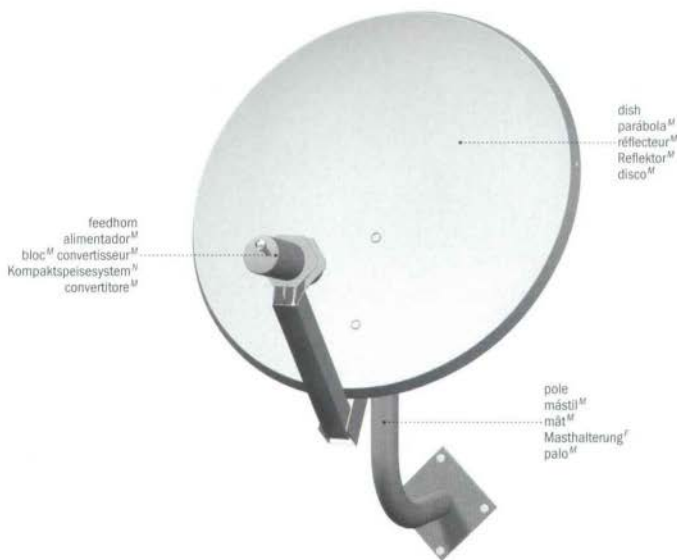

dish antenna
antena^f parabólica
antenne^f parabolique
Parabolantenne^f
antenna^f parabolica

dish
parábola^M
réflecteur^M
Reflektor^M
disco^M

feedhorn
alimentador^M
bloc^M convertisseur^M
Kompaktspeisesystem^N
convertitore^M

pole
mástil^M
mât^M
Masthalterung^F
palo^M



receiver
receptor^M
terminal^M numérique
Receiver^M
ricevitore^M

card reader
lector^M de tarjeta^F
lecteur^M de carte^F
Kartenleser^M
lettore^M di schede^F

remote control
mando^M a distancia^F
télécommande^F
Fernbedienung^F
telecomando^M

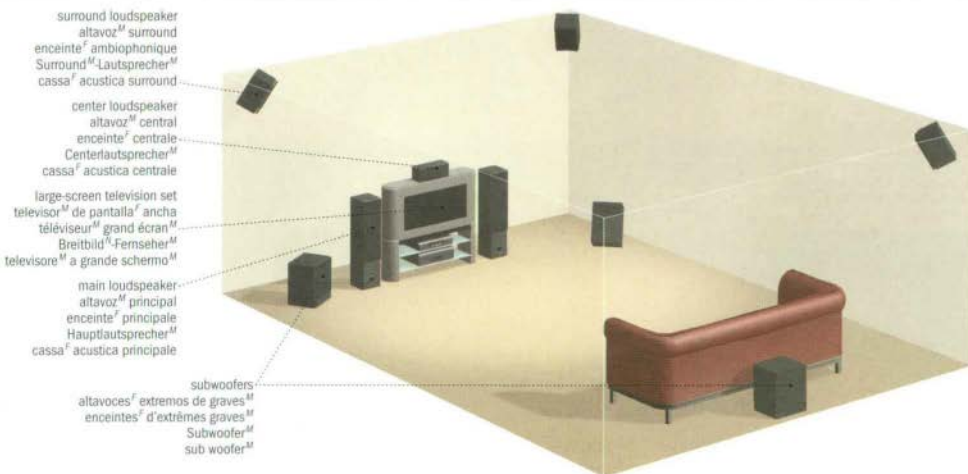

home theatre
home^M theatre
cinéma^M maison^F
Heimkino^N
home theatre^M

surround loudspeaker
altavoz^M surround
enceinte^F ambiophonique
Surround^M-Lautsprecher^M
cassa^F acustica surround

center loudspeaker
altavoz^M central
enceinte^F centrale
Centerlautsprecher^M
cassa^F acustica centrale

large-screen television set
televisor^M de pantalla^f ancha
téléviseur^M grand écran^M
Breitbild^N-Fernseher^M
televisore^M a grande schermo^M

main loudspeaker
altavoz^M principal
enceinte^F principale
Hauptlautsprecher^M
cassa^F acustica principale

subwoofers
altavoces^F extremos de graves^M
enceintes^F d'extrêmes graves^M
Subwoofer^M
sub woofer^M

television set
televisor^M
téléviseur^M
Fernsehapparat^M
televisore^N



cabinet
caja^F
coffret^M
Gehäuse^N
mobile^M

screen
pantalla^F
écran^M
Bildschirm^M
schermo^M

tuning controls
controles^M de sintonización
boutons^M de réglage^F
Bedientasten^F
comandi^M di sintonia^F

indicators
indicadores^M
lampes^F témoins^M
Betriebsanzeigen^F
spie^F luminose

remote control sensor
sensor^M del mando^M a distancia^F
capteur^M de télécommande^F
Sensor^M für Fernbedienung^F
sensore^M del telecomando^M

power button
botón^M de encendido
interrupteur^M d'alimentation^F
Netzschalter^M
interruttore^M di accensione^F

picture tube
tubo^M de pantalla^F
tube^M image^F
Bildröhre^F
cinescopio^M

funnel
cono^M
cône^M
Trichter^M
imbuto^M

color selection filter
filtro^M selector del color^M
masque^M de sélection^F des couleurs^F
Farbfilter^M
maschera^F forata

electron gun
cañón^M de electrones^M
canon^M à électrons^M
Elektronenkanone^F
cannone^M elettronico

base
base^F
culot^M
Basis^F
fondello^M

neck
cuello^M
col^M
Hals^M
collo^M

electron beam
haz^M de electrones^M
faisceau^M d'électrons^M
Elektronenstrahl^M
fascio^M elettronico

electron gun
cañón^M de electrones^M
canon^M à électrons^M
Elektronenkanone^F
cannone^M elettronico

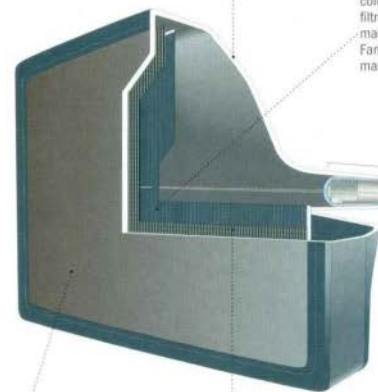

protective window
ventana^F protectora
vitre^F protectrice
Schutzglas^M
cristallo^M di sicurezza^F

screen
pantalla^F
écran^M
Bildschirm^M
schermo^M

red beam
haz^M rojo
faisceau^M rouge
Rotstrahl^M
fascio^M rosso

grid
rejilla^F
grille^F
Gitter^M
griglia^F

green beam
haz^M verde
faisceau^M vert
Grünstrahl^M
fascio^M verde

magnetic field
campo^M magnético
champ^M magnétique
magnetsches Feld^M
campo^M magnetico

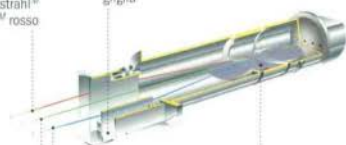

blue beam
haz^M azul
faisceau^M bleu
Blaustrahl^M
fascio^M blu

DVD player
reproductor^M DVD
lecteur^M de DVD^M vidéo
DVD-Spieler^M
lettore^M DVD^M

power button
interruptor^M de alimentación^F
interrupteur^M d'alimentation^F
Ein-/Ausschalter^M
pulsante^M di alimentazione^F

disc tray
bandeja^F del disco
plateau^M de chargement^M
DVD-Lade^F
vassoio^M portadischi

display
pantalla^F
afficheur^M
Display^M
display^M



digital versatile disc (DVD)
disco^M versátil digital (DVD)
disque^M numérique polyvalent (DVD)
DVD^F
disco^M versatile digitale (DVD)



videocassette
cinta^F de vídeo^M
cassette^F vidéo
Videocassette^F
videocassetta^F

cassette compartment
alojamiento^M para la cinta^F
logement^M de la cassette^F
Kassettschacht^M
vano^M cassetta^F

power button
interruptor^M
interrupteur^M d'alimentation^F
Netzschalter^M
interruttore^M generale



videocassette recorder
reproductor/
grabador de vídeo^M VCR
magnétoscope^M
Videorecorder^M
videoregistratore^M

cassette eject switch
botón^M de expulsión^F
commande^F d'éjection^F de la cassette^F
Kassettenauswurfschalter^M
tasto^M di espulsione^F

stop button
botón^M de stop^M
commande^F d'arrêt^M
Stopptaste^F
tasto^M di arresto^M

rewind button
botón^M de rebobinado^M
commande^F de rebobinage^M
Rückspultaste^F
tasto^M di riavvolgimento^M

pause/still button
pausa^F/imagen^F fija
pause^F/arrêt^M sur l'image^F
Pausetaste^F
tasto^M di pausa^F/fermo^M immagine^F

analog camcorder: front view

videocámara analógica: vista frontal
caméscope analogique: vue avant
Analog-Camcorder: Vorderansicht
videocamera portatile: vista frontale

edit search button
botón de selección y montaje
touche de raccord d'enregistrement
Editor-Such-Taste
tasto di selezione e montaggio

zoom lens
objetivo zoom
objectif zoom
Zoomobjektiv
zoom

microphone
microfono
microphone
Mikrofon
microfono

near/far dial
ruleta de enfoque
molette de réglage près/loin
Zoomer
rotella regolatrice vicino/lontano

electronic viewfinder
visor electrónico
visueur électronique
elektronischer Sucher
mirino elettronico

eyecup
ojera
ocillon
Sonnenschutzblende
adattatore per oculare

videotape operation controls
mandos de la cinta de video
commandes de la bande vidéo
Videobandsteuerungen
comandi della videocassetta

display panel
panel del display
panneau de l'écran
Display-Panel
pannello del display

nightshot switch
commutateur de grabación nocturna
commutateur de prise de vues nocturne
Nachtaufnahmeschalter
selettore di registrazione notturna

power/functions switch
interruptor alimentación / funciones
commutateur alimentation / fonctions
Haupt-/Funktionsschalter
interruttore di accensione / funzioni

cassette compartment
alojamiento de la cinta
logement de la cassette
Videokassettschacht
vano della videocassetta



compact videocassette adapter
adaptador de cinta de video compacto
adaptateur de cassette vidéo compacte
Videokassettenadapter
adattatore per videocassetta compacte

analog camcorder: back view

videocámara analógica: vista posterior
caméscope analogique: vue arrière
Analog-Camcorder: Rückansicht
videocamera portatile: dorso

speaker
altavoz
haut-parleur
Lautsprecher
altoparlante

liquid crystal display
pantalla táctil LCD
écran à cristaux liquides
Flüssigkristallanzeige
display a cristalli liquidi

date display/recording button
botón grabación / visualización fecha
touche de la date
Datumeinblende-/Aufnahmetaste
tasto di registrazione e di visualizzazione della data

time display/recording button
botón grabación / visualización hora
touche de l'heure
Zeiteinblende-/Aufnahmetaste
tasto di registrazione e di visualizzazione dell'ora

special effects buttons
botones de efectos especiales
touches d'effets spéciaux
Trickeffektasten
tasti degli effetti speciali

title display button
tecla de visualización del título
touche d'affichage de titre
Titel einblendetaste
tasto di visualizzazione dei titoli

power zoom button
botón del zoom eléctrico
commande électrique du zoom
Zoomwippe
comando dello zoom elettrico

recording start/stop button
tecla de inicio/stop de grabación
touche d'enregistrement
Aufnahme-Start-/Stopptaste
tasto di avvio/arresto registrazione

rechargeable battery pack
pila recargable
pile rechargeable
Akku
batteria ricaricabile

image adjustment buttons
botones de ajuste de imagen
touches de réglage de l'image
Bildinstellasten
tasti di regolazione dell'immagine

indicators display button
tecla de fijación de pantalla
touche d'affichage des indicateurs
Anzeigetaste
tasto di visualizzazione degli indicatori

end search button
tecla de final de búsqueda
touche de raccord d'enregistrement
End-Suchttaste
tasto di ricerca della fine

special effects selection dial
ruleta de selección de efectos especiales
molette de sélection des effets spéciaux
Trickeffektwähler
rotella di selezione degli effetti speciali



eyepiece
ocular
oculaire
Sucher
oculare

focus selector
selector de enfoque
sélecteur de mise au point
Fokussiersteuerung
selettore della messa a fuoco

personal radio cassette player
radiocassette^M porttil personal (Walkman[®])
baladeur^M
Walkman[®] M mit Radioteil^N
Walkman[®] M



tuning dial
botón^M de sintonización^F
sélecteur^M de stations^F
Sendereinstellung^F
manopola^F della sintonia^F

on-off button
encendido/apagado
marche / arrêt^M
Ein/Aus
interruttore^M di accensione^F

rewind button
botón^M de rebobinado^M
rebobinaje^M
Rücklaufaste^F
tasto^M di riavvolgimento^M

play button
botón^M de funcionamiento^M
avance^F
Wiedergabaste^F
tasto^M di riproduzione^F

fast-forward button
botón^M de rebobinado^M rápido
avance^F rapide^F
Schnellvorlaufaste^F
tasto^M di avanzamento^M rapido^F

auto-reverse button
botón^M de rebobinado^M automático
auto-inversion^F
Autoreverse-Taste^F
tasto^M dell'auto-reverse^M

cable
cable^M
cordon^M
Kabel^N
cavo^M

headphone plug
enchufe^M para auriculares^M
prise^F casque^M
Kopfhörerstecker^M
spino^M della cuffia^F

headband
banda^F de ajuste^M
serre-tête^M
Kopfbügel^M
supporto^M elastico^F

volume control
control^M de volumen^M
régla^M du volume^M
Lautstärkeregler^M
manopola^F del volume^M

headphones
auriculares^M
casque^M d'écoute^F
Kopfhörer^M
cuffia^F

cassette
casete^F
cassette^F
Kassette^F
cassetta^F

cassette player
lector^M de cassetes^F
lecteur^M de cassette^F
Kassetenteil^N
riproduttore^M a cassette^F

tuner
sintonizador^M
radio^F
Empfangsteil^N
sintonizzatore^M

portable CD/radio/cassette recorder
radiocassette^M con lector^M de disco^M compacto
radiocassette^M laser^M
Radiorecorder^M mit CD-Spieler^M
radioregistratore^M con compact disc^M



mode selectors
selectores^M de modalidad^F
sélecteurs^M de mode^M
BetriebsEinstellung^F
selettori^M di modo^M

on-off/volume
encendido/apagado/volumen^M
marche / arrêt^M / volume^M
Ein/Aus/Lautstärke^F
interruttore^M di accensione^F e del volume^M

stereo control
control^M estéreo
contrôle^M de la stéréophonie^F
Stereotaste^F
selettore^M stereo/mono

headphone jack
toma^F para auriculares^M
prise^F casque^M
Kopfhörerbuchse^F
presa^F per cuffia^F

power plug
enchufe^M
alimentation^F sur secteur^M
Netzanschluss^M
presa^F di alimentazione^F

cassette player controls
contrôles^M de la pletina^F
contrôles^M du lecteur^M de cassette^F
Kassetendeckasten^F
tasti^M del riproduttore^M a cassette^F

cassette
cassete^F
cassette^F
Kassette^F
cassetta^F

cassette player
pletina^F
lecteur^M de cassette^F
Kassetenteil^N
riproduttore^M a cassette^F

antenna
antena^F
antenne^F
Antenne^F
antenna^F

handle
asa^F
poignée^F
Tragebügel^M
maniglia^F

compact disc player
lector^M de discos^M compactos
lecteur^M de disque^M compact
CD-Spieler^M
lettore^M di compact disc^M

compact disc
disco^M compacto
disque^M compact
CD^F
compact disc^M

speaker
altavoz^M
haut-parleur^M
Lautsprecher^M
altoparlante^M

tuning control
control^M de sintonización^F
sélecteur^M de stations^F
Sendereinstellung^F
manopola^F della sintonia^F

compact disc player controls
contrôles^M del lector^M de discos^M compactos
contrôles^M du lecteur^M laser^M
CD-Tasten^F
tasti^M del lettore^M di compact disc^M

volume control
ajuste^M de volumen^M
réglage^M du volume^M
Lautstärkeregler^M
manopola^F del volume^M

call button
tecla^F de llamada^F
touche^F d'appel^M
Ruftaste^F
tasto^M di chiamata^F

light button
tecla^F de luminosidad^F
touche^F de luminosité^F
Helligkeitstaste^F
tasto^M di luminosità^F

microphone
microphone^M
Mikrofon^N
microfono^M

lock button
tecla^F de bloqueo^M
touche^F de verrouillage^M
Feststelltaste^F
tasto^M di blocco^M

push-to-talk switch
interruptor^M de emisión^F
interrupteur^M d'émission^F
Wechselsprechschalter^M
interruttore^M di trasmissione^F

display
display^M
afficheur^M
Display^N
display^M

read button
botón^M de lectura^F
touche^F de lecture^F
Lesetaste^F
tasto^M di lettura^F

select button
botón^M de selección^F
touche^F de sélection^F
Wahlstaste^F
tasto^M di selezione^F

display
display^M
afficheur^M
Display^N
display^M



antenna
antena^F
antenne^F
Antenne^F
antenna^F

power button
interruptor^M
interrupteur^M
Ein-/Ausschalter^M
interruttore^M di accensione^F

scroll button
tecla^F de desplazamiento^M
touche^F de défilement^M
Scrolltaste^F
tasto^M di scorrimento^M

menu button
tecla^M del menú^M
touche^F de menu^M
Menütaste^F
tasto^M del menu^M

monitor button
tecla^F de menú^M
touche^F de contrôle^M
Kontrolltaste^F
tasto^M di controllo^M

speaker
altavoz^M
haut-parleur^M
Lautsprecher^M
altoparlante^M

walkie-talkie
walkie-talkie^M
talkie-walkie^M
Walkie-Talkie^N
walkie-talkie^M

display
display^M
afficheur^M
Display^N
display^M

read button
botón^M de lectura^F
touche^F de lecture^F
Lesetaste^F
tasto^M di lettura^F

select button
botón^M de selección^F
touche^F de sélection^F
Wahlstaste^F
tasto^M di selezione^F



belt clip
pinza^F de cinturón^M
pince^F de ceinture^F
Gürtelclip^M
gancio^M della cintura^F

menu button
botón^M del menú^M
touche^F de menu^M
Menütaste^F
tasto^M del menu^M

numeric pager
buscapersonas^M
téléavertisseur^M numérique
Pager^M
cercapersona^M

push-to-talk switch
interruptor^M de transmisión^F
interrupteur^M d'émission^F
Wechselsprechschalter^M
interruttore^M di trasmissione^F

microphone
microfono^M
microphone^M
Mikrofon^N
microfono^M

CB radio
radio^M CB
poste^M CB^F
CB-Funkanlage^F
radio^M CB

microphone jack
toma^M del micrófono^M
prise^F microphone^M
Mikrofonanschlussbuchse^F
presa^F del micrófono^M

cord
cordon^M
cordon^M
Kabel^N
cavo^M



display
display^M
afficheur^M
Display^N
display^M

channel selector
selector^M de canales^M
sélecteur^M de canaux^M
Kanalwahlschalter^M
selettore^M dei canali^M

telephone answering machine
contestador^M automático
répondre^M téléphonique
Anrufbeantworter^M
segreteria^F telefonica

outgoing announcement cassette
casete^F con saludo^M
cassette^F annonce
Ansaagekassette^F
casseta^F del messaggio^M registrato

speaker
altavoz^M

haut-parleur^M
Lautsprecher^M
altoparlante^M

record announcement button
botón^M de grabación^F
enregistrement^M
Aufzeichnungstaste^F

tasto^M di registrazione^F del messaggio^M

rewind button
botón^M de rebobinado
rebobinage^M
Rücklaufaste^F
tasto^M di riavvolgimento^M

volume control
control^M del volumen^M
commande^F de volume^M
Lautstärkereger^M
regolatore^M del volume^M

stop button
botón^M de stop^M
arrêt^M
Stopptaste^F
tasto^M di arresto^M

power-on button
botón^M de encendido
bouton^M de mise^F en circuit^M
Netzschalter^M
pulsante^M di accensione^F

power-on light
luz^F de encendido
voyant^M de mise^F en circuit^M
Netzkontrolllampe^F
spia^F luminosa di alimentazione^F

auto answer indicator
indicador^M de respuesta^F automático
voyant^M de réponse^F automatique
Bereitschaftsanzeige^F
indicatore^M del funzionamento^M automatico

listen button
botón^M de reproducción^F
écoute^F

Mithörtaste^F
tasto^M di ascolto^M diretto

fast-forward button
botón^M de avance^M rápido
avance^F rapide

Vorlaufaste^F
tasto^M di avanzamento^M rapido

microphone
microfono^M

microphone^M
Mikrofon^M
microfono^M

on/play button
botón^M de encendido
mise^F en marche^F

Einschalt-/Wiedergabetaste^F
tasto^M di riascolto^M dei messaggi^M

erase button
botón^M para borrar
effacement^M

Löschaste^F
tasto^M di cancellazione^F

facsimile machine

fax^M
télécopieur^M
Telefaxgerät^M
telex^M

receiving tray
recepción^F de documentos^M
réception^F des messages^M
Empfang^M von Dokumenten^M
vassoio^M dei documenti^M ricevuti

function keys
teclas^F de función^F
panneau^M de fonctions^F
Funktionstasten^F
tasti^M funzione^F

reset key
tecla^F de reiniciación^F
touche^F de correction^F
Rückstellaste^F
tasto^M di reset^M

data display
visualización^F de datos^M
écran^M d'affichage^M
Datendisplay^M
display^M

start key
tecla^F de iniciación^F
mise^F en marche^F
Starttaste^F
tasto^M di avvio^M

control keys
teclas^F de control^M
panneau^M de commande^F
Bedienungstasten^F
tasti^M di comando^M

sent document tray
recuperación^F del documento^M enviado
sortie^F des originaux^M
Originalrückführung^F
vassoio^M dei documenti^M trasmessi

document-to-be-sent position
posición^F del documento^M a enviar
entrée^F des originaux^M
Originalinzug^M
punto^M di inserimento^M dei documenti^M da trasmettere

paper guide
guía^F del papel^M
guide-papier^M
Papierführung^F
guida^F della carta^F

number key
teclado^M numérico
touche^F de composition^F automatique
Nummertasten^F
tastiera^F numerica



office furniture

muebles^M de oficina^F | mobilier^M de bureau^M | Büromöbel^N | mobili^M per ufficio^M

filing furniture

archivadores^M
meubles^M de classement^M
Archivmöbel^N
mobili^M di archivio^M



mobile filing unit
archivador^M móvil
classeur^M mobile
fahrbare Aktenablage^F
schedario^M mobile



mobile drawer unit
cajonera^F móvil
caisson^M
fahrbares Schubladenelement^N
cassettiera^F mobile



lateral filing cabinet
archivador^M lateral
classeur^M à clapets^M
Hängekartel^F
schedario^M a visibilità^F laterale

storage furniture

muebles^M contenedores^M
meubles^M de rangement^M
Aufbewahrungsmöbel^N
mobili^M contenitori^M

display cabinet
estante^M para revistas^F
présentoir^M à revues^F
Ausstellungsregal^N
espositore^M



stationery cabinet
armario^M para papelería^F
armoire^F à papeterie^F
Schrank^M
armadietto^M per cancelleria^F

coat hooks
perchero^M de pared^F
patère^F
Kleiderhaken^M
attaccapanni^M a muro^M



movable panel
tabique^M móvil
cloison^F mobile
flexible Trennwand^F
pannello^M mobile



coat tree
perchero^M de pie^M
porte-manteau^M
Garderobenständer^M
attaccapanni^M a stelo^M

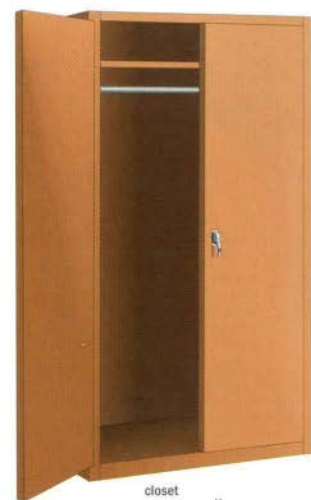

closet
guardarropa^M
armoire^F-vestiaire^M
Kleiderschrank^M
armadietto^M



coat rack
perchero^M
vestiaire^M de bureau^M
Garderobe^F
attaccapanni^M a rastrelliera^F



credenza
armario^M bajo
bâhut^M
Aktenschrank^M
mobile^M contenitore

computer table
 mesa^f del ordenador^M
 table^f d'ordinateur^M
 Computertisch^M
 tavolo^M portacomputer

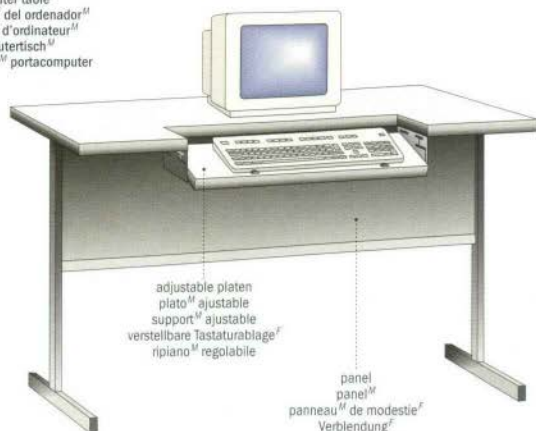

adjustable platen
 plato^M ajustable
 support^M ajustable
 verstellbare Tastaturablage^F
 ripiano^M regolabile

panel
 panel^M
 panneau^M de modestie^F
 Verblendung^F
 pannello^M frontale

work furniture
 muebles^M de trabajo^M
 meubles^M de travail^M
 Arbeitsmöbel^M
 mobili^M da lavoro^M

printer table
 mesa^f de la impresora^F
 table^f d'imprimante^F
 Druckertisch^M
 tavolo^M portastampante



paper feed channel
 canal^M de arrastre^M del papel^M
 fente^f d'alimentation^F
 Öffnung^f für die Papierzufuhr^F
 fessura^f di alimentazione^f della carta^F

paper catcher
 bandeja^f para recoger el papel^M
 panier^M de réception^F
 Papieraufnehmer^M
 cestello^M di uscita^f della carta^F

paper tray
 bandeja^f para el papel^M
 panier^M d'alimentation^F
 Papierablage^F
 cestello^M di alimentazione^f della carta^F



typist's chair
 silla^f de secretaria^F
 chaise^f dactylo^M
 Bürodrehstuhl^M
 sedia^f dattilo



executive desk
 escritorio^M de ejecutivo^M
 bureau^M de direction^F
 Chefschreibtisch^M
 scrivania^f direzionale



desk mat
 vade^M
 sous-main^M
 Schreibunterlage^F
 sottomano^M

return
 mesa^f auxiliar de escritorio^M
 retour^M
 Winkeltisch^M
 appendice^f dattilo



swivel-tilter armchair
 sillón^M giratorio
 fauteuil^M pivotant à bascule^F
 Drehstuhl^M
 poltrona^f girevole reclinabile



secretarial desk
 escritorio^M de secretaria^F
 bureau^M secrétaire^M
 Arbeitsplatz^M
 scrivania^f operativa

photocopier
fotocopiadora^F
photocopieur^M
Fotokopierer^M
fotocopiatrice^F

document handler
cargador^M de documentos^M
changeur^M manuel
Vorlageneinzug^M
alimentatore^M automatico

cover
tapa^F
couvercle^M
Abdeckung^F
copertura^M

control panel
tableau^M de controles^M
tableau^M de commande^F
Bedienungskonsole^F
pannello^M di comando^M

bypass feeder
alimentador^M
chargeur^M automatique
Papiererschubfach^M
alimentatore^M manuale

paper trays
bandejas^F para el papel^M
magasins^M
Papierablagen^F
cassetti^M della carta^F

paper in reserve
papel^M de reserva^F
réserve^F de papier^M
Reservepapier^M
carta^F di riserva^F

photocopy control
control^M de fotocopias^F
contrôle^M de la photocopie^F
Kopierkontrolle^F
controllo^M della copiatura^F

feeder output tray
bandeja^F de recepción^F de copias^F
plateau^M récepteur
Kopienablage^F
vassoio^M di uscita^F della carta^F

automatic sorting trays
cambio^M automático de bandejas^F
plateau^M de tri^M automatique
automatische Sortierablagen^F
cassetti^M di smistamento^M automatico

control panel
tableau^M de controles^M
tableau^M de commande^F
Bedienungskonsole^F
pannello^M di comando^M

message display
display^M de mensajes^M
écran^M d'affichage^M
Informationsdisplay^M
display^M informativo

reduce/enlarge
reducción^F / ampliación^F
réduction^F / agrandissement^M
Verkleinern^M / Vergrößern^M
tasto^M di riduzione^F / ingrandimento^M

copy output mode
modalidad^F de producción^F de copia^F
mode^M de sortie^F des copies^F
Kopienausgabemodus^M
modo^M di uscita^F della copia^F

reset
reiniciación^F
remise^F à zéro^M
Einstellungen^F löschen
tasto^M di azzeramento^M

color control
control^M de color^M
contrôle^M de la couleur^F
Farbeinstellung^F
tasto^M colore^M

copy quantity
cantidad^F de copias^F
nombre^M de copies^F
Kopienanzahl^F
numero^M delle copie^F

contrast control
control^M de contraste^M
contrôle^M du contraste^M
Kontrasteinstellung^F
tasto^M regolatore^M di contrasto^M

start
puesta^F en marcha^F
impression^F
Start-Taste^F
tasto^M di avvio^M

stop
stop^M
arrêt^M d'impression^F
Stopp-Taste^F
tasto^M di arresto^M

two-sided copies
copias^F anverso^M / reverso^M
copie^F recto^M / verso^M
beidseitiges Kopieren^M
copie^F fronte-retro

original overlay
sobreimpresión^F del original^M
superposition^F d'originaux^M
Überlappanzeige^F
sovrapposizione^F automatica degli originali^M



tower case: back view
 ordenador^M: vista posterior
 boîtier^M tour^F: vue arrière
 Towergehäuse^N: Rückansicht^F
 châssis^N: dorso^M

power supply fan
 ventilador^M del equipo^M de alimentación^F
 ventilateur^M du bloc^M d'alimentation^F
 Netzteil Lüfter^M
 ventola^F dell'alimentatore^M

case fan
 ventilador^M de la carcasa^F
 ventilateur^M du boîtier^M
 Gehäuselüfter^M
 ventola^F dello chassis^M

network port
 puerto^M de red^F
 port^M réseau^M
 Netzwerkschnittstelle^F
 porta^F di rete^F

parallel port
 puerto^M paralelo^M
 port^M parallèle^M
 Parallelschnittstelle^F
 porta^F parallela

audio jack
 toma^M audio
 prise^F audio
 Audiobuchse^F
 presa^F audio

game/MIDI port
 puerto^M juego^M / puerto^M MIDI
 port^M jeux^M / MIDI
 Spiele^N / MIDI-Schnittstelle^F
 porta^F giochi / porta^F MIDI

power cable plug
 toma^F de alimentación^F
 prise^F d'alimentation^F
 Netzanschlussbuchse^F
 presa^F di alimentazione^F

mouse port
 puerto^M ratón
 port^M souris^F
 Mausschnittstelle^F
 porta^F del mouse^M

keyboard port
 puerto^M teclado
 port^M clavier^M
 Tastaturschnittstelle^F
 porta^F della tastiera^F

earphone jack
 toma^F de auriculares^M
 prise^F pour écouteurs^M
 Kopfhöreranschlussbuchse^F
 presa^F per cuffie^F

USB port
 puerto^M USB
 port^M USB
 USB-Schnittstelle^F
 porta^F USB

video port
 puerto^M de video^M
 port^M vidéo
 Videoschnittstelle^F
 porta^F video^M

serial port
 puerto^M serie^M
 port^M série^M
 serielle Schnittstelle^F
 porta^F seriale

internal modem port
 puerto^M de módem^M interno
 port^M modem^M interne
 interne Modemschnittstelle^F
 porta^F del modem^M interno

battery
 batería^F
 pile^F
 Akku^M
 pila^F

motherboard
 tarjeta^F madre^F
 carte^F mère^F
 Motherboard^N
 scheda^F madre^F

bus
 bus^M
 bus^M
 Bus^M
 bus^M

tower case: interior view
 ordenador^M: vista interna
 boîtier^M tour^F: vue intérieure
 Towergehäuse^N: Innenansicht^F
 châssis^N: interno^M

random access memory (RAM) module
 unidad^F de memoria^F de acceso^M aleatorio (RAM)
 barrette^F de mémoire^F vive (RAM)
 Schreib-Lese-Speicher^M (RAM^M)
 modulo^M RAM

RAM connector
 conector^M de RAM
 connecteur^M de mémoire^F vive
 RAM-Anschluss^M (RAM^M)
 connettore^M RAM

floppy disk drive
 unidad^F de disquetes^M
 lecteur^M de disquette^F
 Diskettenlaufwerk^N
 unità^F floppy disk^M

secondary hard disk drive
 unidad^F secundaria de disco^M duro
 lecteur^M de disque^M dur secondaire
 zusätzliches Festplattenlaufwerk^N
 unità^F hard disk^M secondaria

speaker
 altavoz^M
 haut-parleur^M
 Lautsprecher^M
 altoparlante^M

primary hard disk drive
 unidad^F de disco^M duro primario
 lecteur^M de disque^M dur primaire
 Hauptfestplattenlaufwerk^N
 unità^F hard disk^M principale

chipset
 chipset^M
 jeu^M de puces^F
 Chipset^N
 chipset^M

ISA expansion connector
 conector^M de extensión^F ISA
 connecteur^M d'extension^F ISA
 ISA-Erweiterungsport^M
 connettore^M per espansione^F ISA

CD/DVD-ROM drive
 unidad^F CD/DVD-ROM
 lecteur^M de CD/DVD-ROM^M
 CD^F/DVD^F-Laufwerk^N
 lettore^M CD^M/DVD-ROM^M

power supply unit
 unidad^F de grupo^M de la alimentación^F
 bloc^M d'alimentation^F
 Netzteil^M
 alimentatore^M

heat sink
 dissipador^M térmico
 dissipateur^M thermique
 Wärmesenke^F
 dissipatore^M termico

processor
 procesador^M
 processeur^M
 Processor^M
 processore^M

AGP expansion connector
 conector^M de expansión^F AGP
 connecteur^M d'extension^F AGP
 AGP-Erweiterungsport^M
 connettore^M per espansione^F AGP

filler plate
 obturador^M
 obturateur^M
 Schutzdeckel^M
 otturatore^M

PCI expansion connector
 conector^M de expansión^F PCI
 connecteur^M d'extension^F PCI
 PCI-Erweiterungsport^M
 connettore^M per espansione^F PCI

PCI expansion card
 tarjeta^F de expansión^F PCI
 carte^F d'extension^F PCI
 PCI-Erweiterungskarte^F
 scheda^F di espansione^F PCI

power cable
 cable^M de alimentación^F
 câble^M d'alimentation^F
 Netzkabel^N
 cavo^M di alimentazione^F

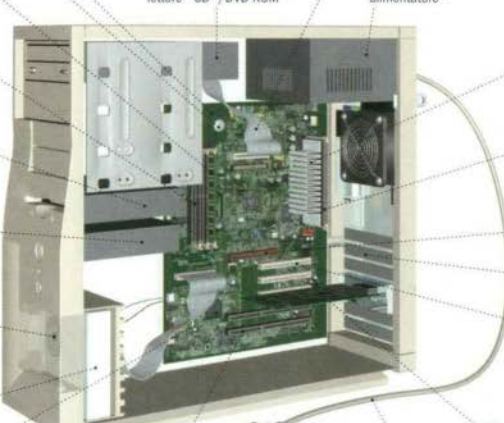

wheel mouse
 ratón^M de rueda^F
 souris^F à roulette^F
 Kugelmaus^F
 mouse^M a rotella^F

cable
 cable^M
 câble^M
 Kabel^N
 cavo^M

control button
 botón^M de control^M
 bouton^M de contrôle^F
 Steuertaste^F
 pulsante^M di controllo^M



scroll wheel
 rueda^F de desplazamiento^M
 roulette^F de défilement^M
 Scrollrad^N
 rotellina^F di scorcimento^M

cordless mouse
 ratón^M inalámbrico^M
 souris^F sans fil^M
 Funkmaus^F
 mouse^M senza fili^M



mechanical mouse
 ratón^M mecánico^M
 souris^F mécanique^F
 mechanische Maus^F
 mouse^M meccanico^M

cable
 cable^M de conexión^M
 câble^M de raccordement^M
 Verbindungskabel^N
 cavo^M



ball
 esfera^F
 bille^F
 Kugel^F
 sfera^F

lock dial
 retén^M de la esfera^F
 verrou^M
 Kugelhalterung^F
 anello^M di bloccaggio^M

roller
 rodamiento^M
 galet^M
 Lauffrolle^F
 rullino^M

joystick
 joystick^M
 manche^M à balai^M
 Joystick^M
 joystick^M

programmable buttons
 botones^M programables
 boutons^M programmables
 programmierbare Tasten^F
 pulsanti^M programmabili



hat switch
 botón^M de seta^F
 bouton^M champignon^M
 Hat-Switch^M
 hat switch^M

twist handle
 palanca^F rotativa
 manche^M rotatif
 Drehgriff^M
 impugnatura^F rotante

trigger
 gatillo^M
 gâchette^F
 Feuertaste^F
 grilletto^M

hand rest
 reposa-mano^M
 repose-main^M
 Handauflage^F
 poggiamano^M

throttle control
 control^M de velocidad^F
 manette^F des gaz^M
 Schubkontrolle^F
 controllo^M dell'accelerazione^F

base
 base^F
 socle^M
 Fuß^M
 base

optical mouse
 ratón^M óptico^M
 souris^F optique^F
 optische Maus^F
 mouse^M ottico^M



mouse pad
 alfombrilla^F de ratón^M
 tapis^M de souris^F
 Mauspad^N
 tappetino^M del mouse^M

optical sensor
 sensor^M óptico^M
 capteur^M optique^F
 optischer Sensor^M
 sensore^M ottico^M



microphone
 microfono^M
 microphone^M
 Mikrofon^N
 microfono^M

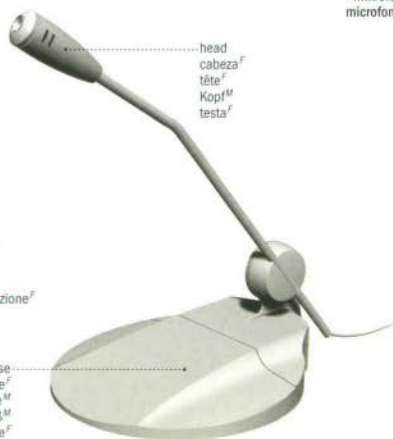

head
 cabeza^F
 tête^F
 Kopf^M
 testa^F

base
 base^F
 socle^M
 Fuß^M
 base^F



trackball
trackball^M
boule^F
Rollkugel^F
trackball^M

CD-ROM player
lector^M de CD-ROM
lecteur^M de disque^M compact
CD-ROM-Laufwerk^V
lettore^M di compact disc^M



bar code reader
lector^M de código^M de barras^M
lecteur^M de code-barres^M
Strichcodeleser^M
lettore^M dei codici^M a barre^F



optical scanner
escáner^M
scanneur^M
Scanner^M
scanner^M



stylus holder
porta stylus^M
porte-stylét^M
Stifthalter^M
portastilo^M

stylus
stylus^M
stylét^M
Stift^M
stilo^F

digitizing pad
tableta^F digitalizada
tablette^F graphique
Digitalisierungsunterlage^F
tavola^F grafica

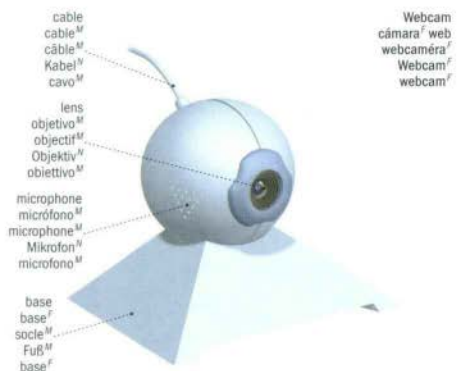

cable
cable^M
câble^M
Kabel^V
cavo^M

lens
objetivo^M
objectif^M
Objektiv^M
obiettivo^M

microphone
microfono^M
microphone^M
Mikrofon^M
microfono^M

base
base^F
socle^M
Fuß^M
base^F

Webcam
cámara^F web
webcaméra^F
Webcam^F
webcam^F



digital camera
cámara^F digital
appareil^M numérique
Digitalkamera^F
macchina^F fotografica digitale



digital camcorder
camcorder^F digital
caméscope^M numérique
Digital-Camcorder^M
videocamera^F digitale

flat screen monitor
 pantalla^f plana
 écran^m plat
 Flachbildschirm^m
 monitor^m a schermo^m piatto



video monitor^m de video^m
 écran^m
 Bildschirm^m
 monitor^m

vertical control
 control^m vertical
 réglage^m vertical
 vertikale Einstellung^f
 regolazione^f verticale

horizontal control
 control^m horizontal
 réglage^m horizontal
 horizontale Einstellung^f
 regolazione^f orizzontale

centering control
 control^m de centrado^m
 réglage^m de centrage^m
 Zentriereinstellung^f
 regolatore^m di centratura^f

contrast control
 control^m de contraste^m
 réglage^m du contraste^m
 Kontrastregler^m
 regolatore^m di contrasto^m

power indicator
 indicado^m de encendido^m
 témoin^m d'alimentation^f
 Leuchtanzeige^f
 spia^f di alimentazione^f

power switch
 interruptor^m
 interrupteur^m
 Netzschalter^m
 interruttore^m di accensione^f

brightness control
 control^m de brillo^m
 réglage^m de la luminosité^f
 Helligkeitsregler^m
 regolatore^m di luminosità^f

projector
 digital projector^m
 vidéoprojecteur^m
 Projektor^m
 proiettore^m

control panel
 panel^m de control^m
 panneau^m de contrôle^m
 Bedienfeld^m
 pannello^m di controllo^m

lens
 objetivo^m
 objectif^m
 Objektiv^m
 obiettivo^m

remote sensor
 sensor infrarojos
 capteur^m infrarouge^m
 Infrarotsensor^m
 telesensore^m



power switch
 interruptor^m de encendido^m
 interrupteur^m d'alimentation^f
 Ein-/Ausschalter^m
 interruttore^m di accensione^f

connector panel
 panel^m de conexión^f
 panneau^m de connexions^f
 Anschlussfeld^m
 pannello^m di connessione^f

computer connector
 conector^m del ordenador^m
 entrée^f informatique
 Computeranschlussbuchse^f
 ingresso^m per il computer^m

mouse port
 conector^m del ratón^m
 port^m souris^f
 Mausschnittstelle^f
 porta^f del mouse^m



toner cartridge
cartucho^M de tóner^M
cartouche^f d'encre^M en poudre^f
Tonerpatrone^f
cartuccia^f del toner^M





THE FIREFLY FIVE LANGUAGE VISUAL DICTIONARY



English · Spanish · French · German · Italian



desktop video unit
consola^f de la unidad^f de vídeo^M
unité^f vidéo
Schreibtisch-Videogerät^V
unità^f video^M da tavolo^M



film recorder
filmadora^f
enregistreur^M de film^M
Filmaufnahmegerat^M
registratore^M di microfilm^M



plotter
plotter^M
traceur^M
Plotter^M
plotter^M

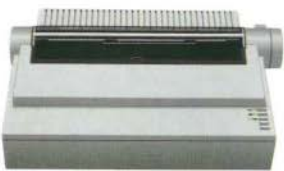

dot matrix printer
impresora^f matriz
imprimante^f matricielle
Nadeldrucker^M
stampante^f ad aghi^M

uninterruptible power supply (UPS)

sistema^f de alimentación ininterrumpida (SAI/UPS) | onduleur^M | unterbrechungsfreie Stromversorgung^f (USV) | gruppo^M di continuità^f

telephone surge protection jacks
tomas^f telefónicas contra sobretensiones^f
prises^f téléphoniques antisurtension
Telefonsteckdose^f zur Stoßspannungsunterdrückung^f
prese^f telefoniche antisovratensione

computer interface port
puerto^M de interfaz^f de ordenador^M
port^M d'interface^f ordinateur^M
Computer^M Schnittstellenport^M
porta^f di interfaccia^f del computer^M

control lights
indicadores^M de control^M
voyants^M de contrôle^M
Kontrollleuchten^f
spie^f di controllo^M



surge protection receptacle
toma^f contra sobretensión^f
prise^f antisurtension
Steckdose^f für Überspannungsschutz^M
presa^f antisovratensione

input receptacle
toma^f de entrada^f
prise^f d'entrée^f
Eingangsbuchse^f
presa^f di ingresso^M

battery backup/surge protection receptacles
toma^f contra sobretensión^f alimentadas por baterías^f
prises^f antisurtension alimentées par batterie^f
Steckdosen^f für Überspannungsschutz^M/Notversorgung^f ab Batterie^f
prese^f antisovratensione di alimentazione^f della batteria^f



on/off/test button
botón^M de encendido/apagado/test^M
bouton^M marche/arrêt/test^M
Ein-/Aus-/Test^M Schalter^M
interruttore^M di accensione^f

removable hard disk drive
 unidad^f de disco^M duro extraíble
 lecteur^M de disque^M dur amovible
 externes Festplattenlaufwerk^N
 unità^f hard disk^M estraibile



disk eject button
 botón^M de expulsión^f del disco^M
 bouton^M d'éjection^f du disque^M
 Diskettenauswurfaste^N
 pulsante^M di espulsione^f del disco^M



removable hard disk
 disco^M duro extraíble
 disque^M dur amovible
 herausnehmbare Festplatte^f
 hard disk^M estraibile

external floppy disk drive
 unidad^f de disquete^M externo
 lecteur^M de disquette^f externe
 externes Diskettenlaufwerk^N
 unità^f floppy disk^M esterna



diskette
 disquette^M
 disquette^f
 Diskette^f
 floppy disk^M



shutter
 obturador^M
 volet^M
 Verschluss^M
 coperchio^M protettivo

cassette drive
 unidad^f de casetes^f
 lecteur^M de cassette^f
 Kassettenlaufwerk^N
 drive^M per cassette^f



cassette
 casete^f
 cassette^f
 Kassetten^f
 cassetta^f

access window
 ventana^f de acceso^M
 fenêtre^f de lecture^f
 Zugriffsöffnung^f
 finestra^f di accesso^M

jacket
 carcasa^f
 enveloppe^f
 Hülle^f
 involucro^M

protect tab
 lengüeta^f protectora
 taquet^M de verrouillage^M
 Schreibschutz^M
 linguetta^f di protezione^f

disc tray
 alojamiento^f de disco^M
 plateau^M de chargement^M
 CD^f-Lade^f
 vassoio^M portadischi



compact disc rewritable recorder
 grabador^M de disco^M compacto regrabable
 graveur^M de disque^M compact réinscriptible
 Rewritable-Rekorder^M
 registratore^M di compact disc^M riscrivibili

compact disc rewritable
 disco^M compacto
 disque^M compact réinscriptible
 wiederbeschreibbare CD^f
 compact disc^M riscrivibile

DVD recorder
 reproductor^M de DVD
 graveur^M de DVD^M
 DVD-Rekorder^M
 registratore^M DVD^M



disk
 disco^M
 disque^M
 Platte^f
 disco^M

disk motor
 motor^M del disco^M
 moteur^M de disques^M
 Laufwerksantrieb^M
 motore^M del disco^M

actuator arm
 brazo^M actuador
 guide^M
 Sucharm^M
 braccio^M

actuator arm motor
 motor^M del brazo^M actuador
 moteur^M de guides^M
 Führungsschieneantrieb^M
 motore^M del braccio^M

read/write head
 cabeza^f de lectura^f / escritura^f
 tête^f de lecture^f / écriture^f
 Schreib-/Lesekopf^M
 testina^f di lettura / scrittura^f

wide area network
red^f de área^f amplia
réseau^M étendu
Weitverkehrsnetzwerk^N
rete^f estesa

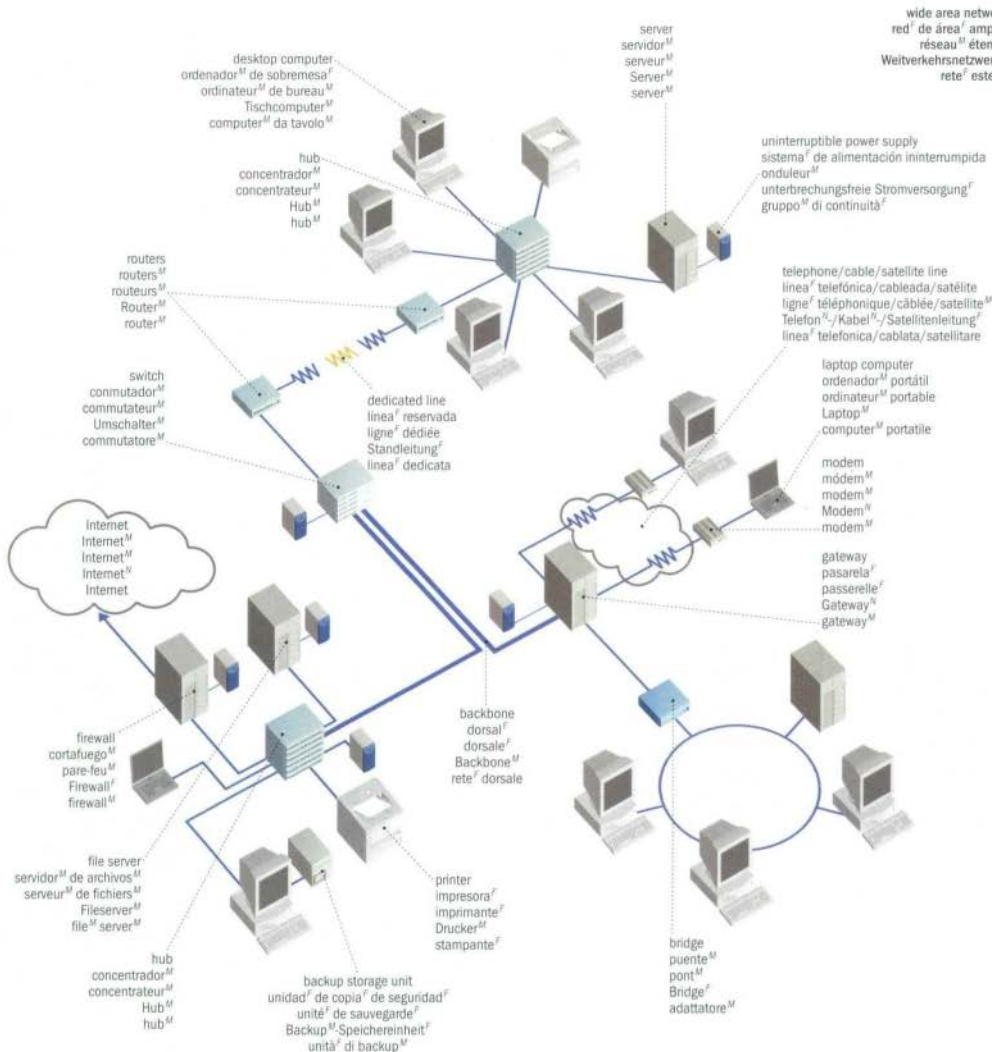

cables
cables^N
câbles^N
Kabel^N
cavi^N



coaxial cable
cable^M coaxial
câble^M coaxial
Koaxialkabel^N
cavo^M coassiale



twisted-pair cable
cable^M de par^M
câble^M à paire^f torsadée
Netzwerkabel^N
cavo^M a treccia^f



fiber optic cable
cable^M de fibra^f óptica
câble^M à fibres^N optiques
Lichtleitkabel^N
cavo^M a fibre^f ottiche

Internet^M | Internet^M | Internet^M | Internet

usos^M de Internet^M | utilisations^F d'Internet^M | Internet^M-Nutzungen^F | impieghi^M di Internet

URL (uniform resource locator)
 URL localizador universal de recursos
 adresse^F URL^F (localisateur^M universel de ressources^F)
 URL-Adresse^F (vereinheitlichter Ressourcenzugriff^M)
 URL (localizzatore^M universale di risorse^F)

communication protocol
 protocolo^M de comunicacion^F
 protocole^M de communication^F
 Kommunikationsprotokoll^M
 protocollo^M di comunicazione^F

domain name
 nombre^M del dominio^M
 nom^M de domaine^M
 Domainname^M
 nome^M del dominio^M

file format
 formato^M del archivo^M
 format^M du fichier^M
 Dateiformat^M
 formato^M del file^M

http://www.un.org/aboutun/index.htm

double virgule
 doble bama^F oblicua
 double bame^F oblique
 Doppelschrägstrich^M
 doppio slash^M

server
 servidor^M
 serveur^M
 Server^M
 server^M

second-level domain
 dominio^M de segundo nivel^M
 domaine^M de second niveau^M
 Domain^M zweiten Grades^M
 dominio^M di secondo livello^M

top-level domain
 dominio^M de primer nivel^M
 domaine^M de premier niveau^M
 Toplevel^M.Domain^M
 dominio^M di livello^M superiore

directory
 directorio^M
 répertoire^M
 Ordner^M, Verzeichnis^M
 directory^M

file
 archivo^M
 fichier^M
 Datei^F
 file^M

browser
 navegador
 navigateur^M
 Browser^M
 browser^M



URL
 dirección URL^M
 adresse^F URL^F
 URL-Adresse^F
 URL

hyperlinks
 hipervinculos^M
 hyperliens^M
 Hyperlinks^M
 collegamenti^M ipertestuali

e-mail software
 programa^M de correo^M electrónico
 logiciel^M de courrier^M électronique
 E-Mail^M-Software^F
 software^M di posta^F elettronica

Internet user
 internauta^M
 internaute^F
 Internet^M-Nutzer^M
 utente^M di Internet

browser
 navegador
 navigateur^M
 Browser^M
 browser^M

modem
 módem^M
 modem^M
 Modem^M
 modem^M

desktop computer
 ordenador^M de sobremesa
 ordinateur^M de bureau^M
 Tischcomputer^M
 computer^M da tavolo^M

microwave relay station
 estación^F repetidora de microondas^F
 station^F-relais^M à micro-ondes^F
 Mikrowellen-Relaisstation^F
 stazione^F ripetitrice a microonde^F

submarine line
 línea^F submarina
 ligne^F sous-marine
 Tiefseekabel^M
 línea^F sottomarina

telephone line
 línea^F telefónica
 ligne^F téléphonique
 Telefonleitung^F
 línea^F telefonica

router
 router^M
 routeur^M
 Router^M
 router^M

dedicated line
 línea^F reservada
 ligne^F dédiée
 Standleitung^F
 línea^F dedicata

cultural organization
 organismo^M cultural
 organisme^M culturel
 Kulturorganisation^F
 organizzazione^F culturale

government organization
 organización^F gubernamental
 organisation^F gouvernementale
 Regierungsorganisation^F
 organizzazione^F governativa

industry
 industria^F
 industrie^F
 Industrie^F
 industria^F

home user
 usuario^M particular
 usager^M domestique
 privater Nutzer^M
 utente^M privato

health organization
 organismo^M de salud^F
 organisme^M de santé^F
 Gesundheitsorganisation^F
 enti^M sanitari

enterprise
 empresa^F
 entreprise^F
 Unternehmen^M
 azienda^F

educational institution
 institución^F educativa
 établissement^M d'enseignement^M
 Bildungseinrichtung^F
 istituzioni^F educative

commercial concern
 empresas^F distribución^F /venta^F
 entreprise^F de distribution^F /vente^F
 Handelsunternehmen^M
 azienda^F commerciale



server
 servidor^M
 serveur^M
 Server^M
 server^M

telecommunication satellite
 satélite^M de telecomunicaciones^F
 satellite^M de télécommunications^F
 Telekommunikationssatellit^M
 satellite^M per le telecomunicazioni^F

satellite earth station
 estación^F terrestre de telecomunicaciones^F
 station^F terrestre de télécommunications^F
 Erdfunkstelle^F
 stazione^F terrestre per le telecomunicazioni^F

Internet service provider
 proveedor^M de servicios^M Internet
 fournisseur^M de services^M Internet
 Internet^M-Provider^M
 fornitore^M del servizio^M Internet

access server
 servidor^M de acceso^M
 serveur^M d'accès^M
 Zugangserver^M
 server^M d'accesso^M

cable line
 línea^F cableada
 ligne^F câblée
 Kabelleitung^F
 línea^F cabiata

cable modem
 módem^M cableado
 modem^M-câble^M
 Kabelmodem^M
 modem^M cabiata

e-mail
 correo^M electrónico
 courrier^M électronique
 elektronische Post^F
 posta^F elettronica

chat room
 chat room^M
 clavardage^M
 Chatroom^M
 chat room^M

database
 base^F de datos^M
 banque^F de données^F
 Datenbank^F
 data base^F

information spreading
 difusión^F de información^F
 diffusion^F d'information^F
 Informationsverbreitung^F
 diffusione^F di informazioni^F

search
 búsqueda^F
 recherche^F
 Suche^F
 ricerca^F

online game
 juego^M en línea^F
 jeux^M en ligne^F
 Online-Spiel^M
 gioco^M online

e-commerce
 comercio^M electrónico
 commerce^M électronique
 E-Commerce^M
 e-commerce^M

business transactions
 transacciones^F financieras
 transactions^F financières
 WarenGeschäfte^M
 transazioni^F commerciali



server
 servidor^M
 serveur^M
 Server^M
 server^M

laptop computer

ordenador^M portátil | ordinateur^M portable | Laptop^M | computer^M portatile

laptop computer: front view
ordenador^M portátil: vista^F frontal
ordinateur^M portable: vue^F avant
Laptop^M: Vorderansicht^F
computer^M portatile: vista^F frontale

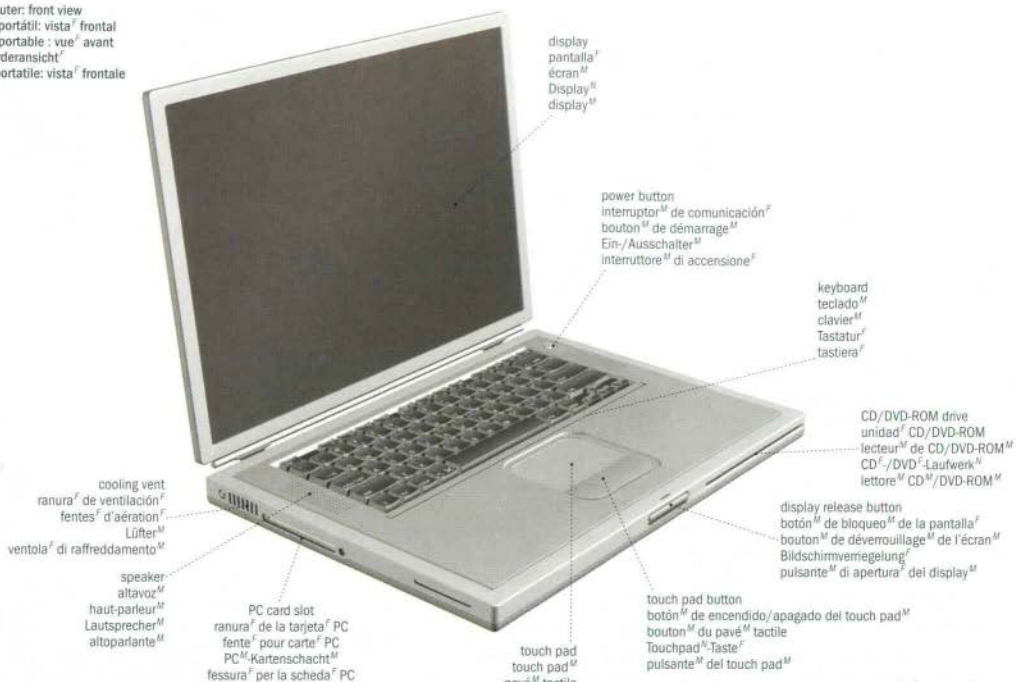

laptop computer: rear view
ordenador^M portátil: vista^F posterior
ordinateur^M portable: vue^F arrière
Laptop^M: Rückansicht^F
computer^M portatile: dorso^M

power adapter
adaptador^M de corriente^F
adaptateur^M de courant^M
Adapter^M
alimentatore^M

direct-current power cord
cordón^M de alimentación^F de corriente^F continua
cordon^M d'alimentation^F en courant^M continu
Gleichstrom^M-Netzkabel^M
cavo^M di alimentazione^F a corrente^F continua

alternating-current power cord
cordón^M de alimentación^F de corriente^F alterna
cordon^M d'alimentation^F secteur^M
Wechselstrom^M-Netzkabel^M
cavo^M di alimentazione^F a corrente^F alternata

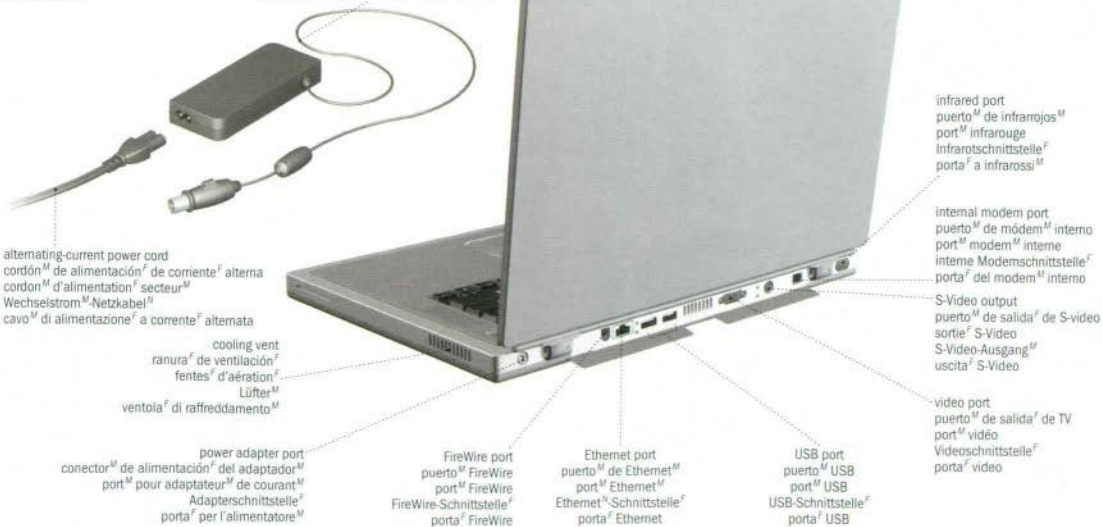

computer compartment
compartimento^M para ordenador^M
compartiment^M pour ordinateur^M
Computerfach^M
scòmparto^M per il computer^M

shoulder strap
bandolera^F
bandoulière^F
Schulterriemen^M
tracolla^F



document compartment
compartimento^M de documentos^M
compartiment^M pour documents^M
Dokumentenfach^M
scòmparto^M per i documenti^M

laptop computer briefcase
maletin^M para ordenador^M portátil
mallette^F d'ordinateur^M portable
Laptop^M-Tasche^F
valigetta^F per il computer^M portatile

electronic book

libro^M electrónico | livre^M électronique | elektronisches Buch^N | libro^M elettronico

page forward button
botón^M página^F siguiente
page^F suivante
Taste^F nächste Seite^F
tasto^M di pagina^F successiva

page backward button
botón^M página^F precedente
page^F précédente
Taste^F vorherige Seite^F
tasto^M di pagina^F precedente



touch screen
pantalla^F táctil
écran^M tactile
Touchscreen^M
touch screen^M

handheld computer/personal digital assistant (PDA)

ordenador^M de bolsillo^M | ordinateur^M de poche^F | Handheld-Computer^M | computer^M tascabile

audio input/output jack
toma^F de entrada^F / salida^F audio
prise^F d'entrée^F / sortie^F audio
Audio-Ein- und -Ausgänge^M
ingresso^M / uscita^M audio

microphone
microfono^M
microphone^M
Mikrofon^M
microfono^M

infrared port
puerto^M infrarrojos
port^M infrarouge
Infrarotschnittstelle^F
porta^F a infrarossi^M

voice recorder button
botón^M de grabador^M vocal
bouton^M d'enregistreur^M vocal
Sprachaufnahmetaste^F
pulsante^M del registratore^M vocale

dial/action button
rueda^F de mando^M
roulette^F de commande^F
Wahlrad^N
rotella^F di comando^M

alarm/charge indicator light
luz^F indicadora de cargado/alarma^F
voyant^M d'alarme^F / de mise^F en charge^F
Kontrollleuchte^F Alarm^M / Aufladen^M
spia^F di allarme^F e di messa^F in carica^F

touch screen
pantalla^F táctil
écran^M tactile
Touchscreen^M
touch screen^M

exit button
botón^M de salida^F
bouton^M de sortie^F
Abbruchtaste^F
pulsante^M di uscita^F

application launch buttons
botones^M de lanzamiento^M de las aplicaciones^M
boutons^M de lancement^M d'applications^F
Anwendungsstarttasten^F
pulsanti^M di avvio^M delle applicazioni^F

sync cable
cable^M de sincronización^F
câble^M de synchronisation^F
Synchronisationskabel^M
cavo^M di sincronizzazione^F

docking cradle
soporte^M de acoplamiento^M
station^F d'accueil^M
Docking Station^M
alloggiamento^M

power and backlight button
botón^M de inicio^M y de retroiluminación^M
bouton^M de démarrage^M et de rétroéclairage^M
Betriebschalter^M und Hintergrundbeleuchtung^F
pulsante^M di alimentazione^F e di controllo^F

power plug
clavija^F de alimentación^F
fiche^F d'alimentation^F
Netzstecker^M
spina^F di alimentazione^F

stylus
stylus^M
stylet^M
Stift^M
stilo^M

electronic typewriter

máquina^F de escribir electrónica
 machine^F à écrire électronique
 elektrische Schreibmaschine^F
 macchina^F da scrivere elettronica

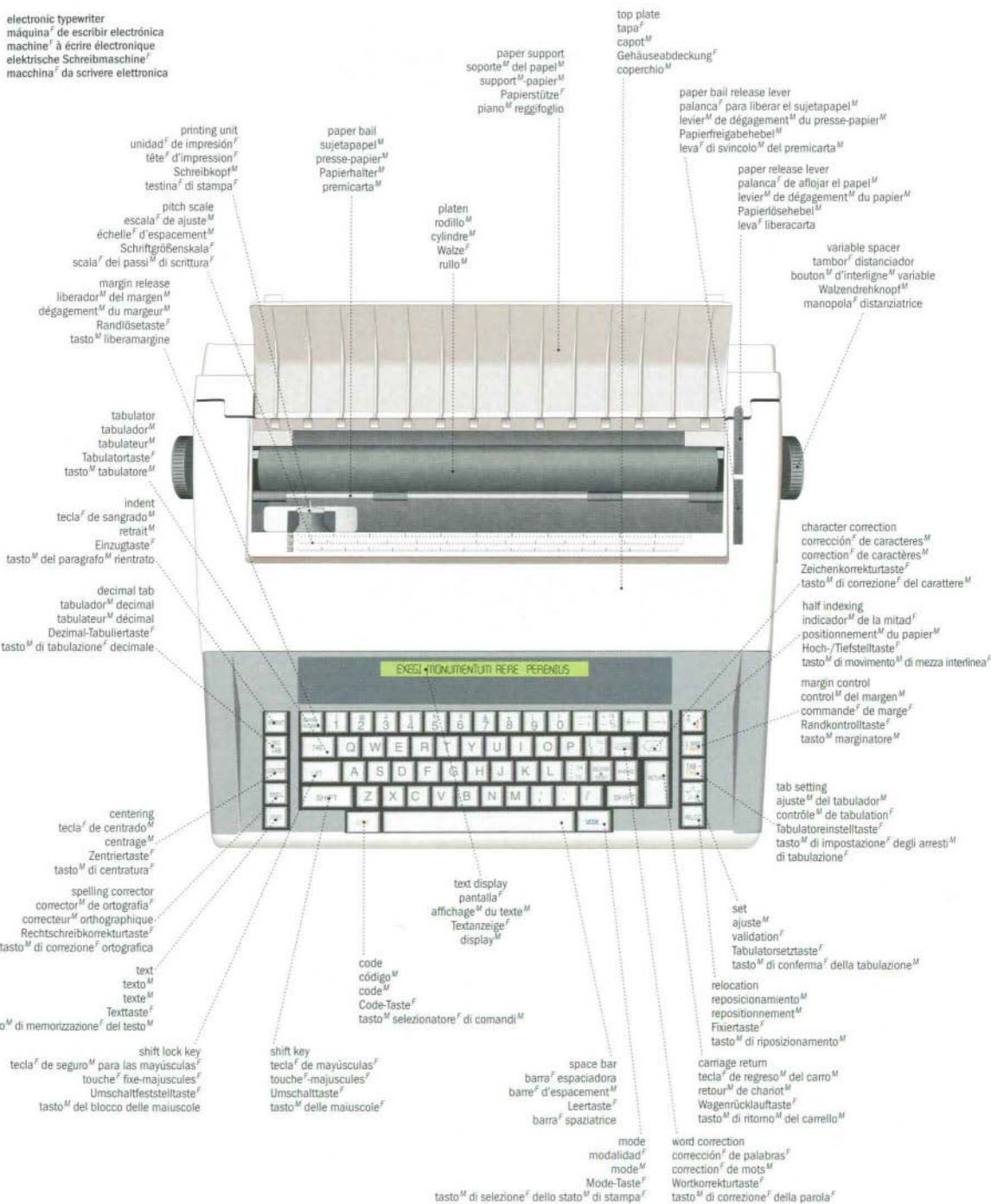

printing unit
 unidad^F de impresión^F
 tête^F d'impression^F
 Schreibkopf^M
 testina^F di stampa^F

paper bail
 sujetapapel^M
 presse-papier^M
 Papierhalter^M
 premicarta^M

paper support
 soporte^M del papel^M
 support^M papier^M
 Papierstütze^F
 piano^M reggifoglio

top plate
 tapa^F
 capot^M
 Gehäuseabdeckung^F
 coperchio^M

paper bail release lever
 palanca^F para liberar el sujetapapel^M
 levier^M de dégagement^M du presse-papier^M
 Papierfreigabehebel^M
 leva^F di svincolo^M del premicarta^M

paper release lever
 palanca^F de aflojar el papel^M
 levier^M de dégagement^M du papier^M
 Papierösehebel^M
 leva^F liberacarta

variable spacer
 tambor^F distanciador
 bouton^M d'interligne^M variable
 Walzendrehknopf^M
 manopola^F distanziatrice

platen
 rodillo^M
 cylindre^M
 Walze^F
 rullo^M

margin release
 liberador^M del margen^M
 dégagement^M du margeur^M
 Randlösetaste^F
 tasto^M liberamargine

tabulator
 tabulador^M
 tabulateur^M
 Tabulatortaste^F
 tasto^M tabulatore^M

indent
 tecla^F de sangrado^M
 retrait^M
 Einzugtaste^F
 tasto^M del paragrafo^M nentrato

decimal tab
 tabulador^M decimal
 tabulateur^M décimal
 Dezimal-Tabullertaste^F
 tasto^M di tabulazione^F decimale

centering
 tecla^F de centrado^M
 centrage^M
 Zentriertaste^F
 tasto^M di centratura^F

spelling corrector
 corrector^M de ortografía^F
 correcteur^M orthographique
 Rechtschreibkorrekturtaste^F
 tasto^M di correzione^F ortografica

text
 texto^M
 texte^M
 Texttaste^F
 tasto^M di memorizzazione^F del testo^M

shift lock key
 tecla^F de seguro^M para las mayúsculas^F
 touche^F fixe-majuscules^F
 Umschaltfestelltaste^F
 tasto^M del blocco delle maiuscole

shift key
 tecla^F de mayúsculas^F
 touche^F -majuscules^F
 Umschalttaste^F
 tasto^M delle maiuscole^F

code
 código^M
 code^M
 Code-Taste^F
 tasto^M selettore^F di comandi^M

space bar
 barra^F espaciadora
 barre^F d'espacement^M
 Leertaste^F
 barra^F spaziatrice

mode
 modalidad^F
 mode^M
 Mode-Taste^F
 tasto^M di selezione^F dello stato^M di stampa^F

word correction
 corrección^F de palabras^F
 correction^F de mots^M
 Wortkorrekturtaste^F
 tasto^M di correzione^F della parola^F

character correction
 corrección^F de caracteres^M
 correction^F de caractères^M
 Zeichenkorrekturtaste^F
 tasto^M di correzione^F del carattere^M

half indexing
 indicador^M de la mitad^F
 positionnement^M du papier^M
 Hoch-/Tiefstelltaste^F
 tasto^M di movimento^M di mezza interlinea^F

margin control
 control^M del margen^M
 commande^F de marge^F
 Randkontrolltaste^F
 tasto^M marginatore^M

tab setting
 ajuste^M del tabulador^M
 contrôle^M de tabulation^F
 Tabulatorestelltaste^F
 tasto^M di impostazione^F degli arresti^M di tabulazione^F

set
 ajuste^M
 validation^F
 Tabulatorsetztaste^F
 tasto^M di conferma^F della tabulazione^M

relocation
 reposicionamiento^M
 repositionnement^M
 Fixiertaste^F
 tasto^M di riposizionamento^M

carriage return
 tecla^F de regreso^M del carro^M
 retour^M de chariot^M
 Wagenrücklaufftaste^F
 tasto^M di ritorno^M del carrello^M

wallet
bolsa^f de cuero^M
étui^M
Etui^N
custodia^f
solar cell
célula^f solar
alimentation^f solaire
Solarzelle^f
cella^f solare
display
pantalla^f
affichage^M
Anzeige^f
display^M
memory recall
retomo^M a la memoria^f
rappel^M de mémoire^f
Speicheranzigetaste^f
tasto^M di richiamo^M della memoria^f
memory cancel
anulación^f de la memoria^f
effacement^M de mémoire^f
Speicherlöschstaste^f
tasto^M di cancellazione^f della memoria^f
number key
tecla^f de número^M
touche^f numérique
Zifferntaste^f
tasto^M numerico
subtract key
tecla^f de sustracción^f
soustraction^f
Subtraktionstaste^f
tasto^M di sottrazione^f
decimal key
tecla^f decimal
touche^f de décimale^M
Kommataste^f
tasto^M di punto^M decimale
percent key
tecla^f de porcentaje
pourcentage^M
Prozentstaste^f
tasto^M di percentuale^f



subtract from memory
sustracción^f de la memoria^f
soustraction^f en mémoire^f
Speichersubtraktionstaste^f
tasto^M di sottrazione^f in memoria^f
add to memory
adición^f en la memoria^f
addition^f en mémoire^f
Speicheradditionstaste^f
tasto^M di somma^f in memoria^f
clear key
tecla^f para limpiar la pantalla^f
effacement^M total
Löschstaste^f
tasto^M di azzeramento^M
divide key
tecla^f de división^f
division^f
Divisionstaste^f
tasto^M di divisione^f
clear-entry key
tecla^f para limpiar la pantalla^f y de acceso
effacement^M partiel
Eingabe-Löschstaste^f
tasto^M di azzeramento^M ultimo dato^M
square root key
tecla^f de raíz^f cuadrada
racine^f carrée
Quadratwurzelstaste^f
tasto^M di radice^f quadrata
multiply key
tecla^f de multiplicación^f
multiplication^f
Multiplikationstaste^f
tasto^M di moltiplicazione^f
change-sign key
tecla^f de cambio^M de signo^M
inverse^M de signe^M
Vorzeichenstaste^f
tasto^M di cambio^M segno^M

pocket calculator
calculadora^f de bolsillo^M
calette^f
Taschenrechner^M
calcolatrice^f tascabile

scientific calculator
calculadora^f científica
calcolatrice^f scientifica
wissenschaftlicher Taschenrechner^M
calcolatrice^f scientifica

result line
línea^f del resultado^M
affichage^M du résultat^M
Ergebniszeile^f
riga^f dei risultati^M

cursor movement keys
teclas^f de desplazamiento^M del cursor^M
touches^f de déplacement^M du curseur^M
Cursortasten^f
tasti^M di posizionamento^M del cursore^M

printing calculator
calculadora^f con impresora^f
calcolatrice^f à imprimante^f
Tischrechner^M mit Druckerteil^N
calcolatrice^f da tavolo^M

entries line
línea^f de datos^M introducidos
affichage^M des données^f
Eingabezeile^f
riga^f dei dati^M immessi

access to the second level of operations
acceso^M al segundo nivel^M de operaciones^f
accès^M au second niveau^M d'opérations^f
Zugang^M zur zweiten Funktionsebene^f
accesso^M al secondo livello^M di operazioni^f

specific operations
operaciones^f específicas
opérations^f spécifiques
spezifische Operationen^f
operazioni^f specifiche

second level of operations
segundo nivel^M de operaciones^f
second niveau^M d'opérations^f
zweite Funktionsebene^f
secondo livello^M di operazioni^f

first level of operations
primer nivel^M de operaciones^f
premier niveau^M d'opérations^f
erste Funktionsebene^f
primo livello^M di operazioni^f

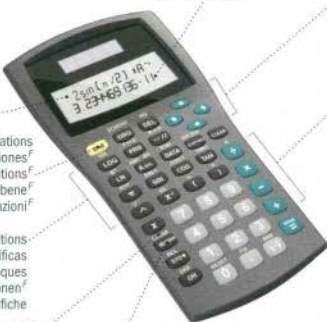

basic operations
operaciones^f básicas
opérations^f de base^f
Grundrechenarten^f
operazioni^f di base^f

printer
impresora^f
imprimante^f
Druckerteil^N
stampante^f

multiple-use key
tecla^f de utilización^f múltiple
touche^f multifonctionnelle
Multifunktionstaste^f
tasto^M multifunzionale

non-add/subtotal
subtotal^M /sin adición^f
non-addition^f /total^M partiel
Zwischensummentaste^f
tasto^M di subtotale^M /non-addizione^f

add/equals key
tecla^f de más/igual^f
touche^f plus/égalité^f
Addiertaste^f
tasto^M di più-uguale

number of decimals
número^M de decimales^M
nombre^M de décimales^f
Anzahl^f der Kommastellen^f
selettore^M del número^M dei decimali^M

paper-feed key
tecla^f de arrastre^M del papel^M
commande^f d'insertion^M du papier^M
Papiervorschubtaste^f
tasto^M di alimentazione^f della carta^f

double-zero key
tecla^f de doble cero^M
touche^f de double zéro^M
Doppel-Null-Taste^f
tasto^M di doppio zero^M



for time management
para el empleo^M del tiempo^M
pour l'emploi^M du temps^M
für die Terminplanung^M
per la gestione^M del tempo^M



tear-off calendar
calendario^M de sobremesa
calendrier^M-mémorandum^M
Abreißkalender^M
calendario^M a fogli^M staccabili



calendar pad
calendario^M de sobremesa
bloc^M-éphéméride^M
Ringbuchkalender^M
calendario^M da tavolo^M

display
pantalla^F
écran^N
Display^N
display^M



electronic organizer
agenda^F electrónica
organiseur^M
Organizer^M
organizer^M

alphabetical keypad
teclado^M alfabético
pavé^M alphabétique
alphabetische Tastatur^F
tastierino^M alfabetico

numeric keypad
teclado^M numérico
pavé^M numérique
numerische Tastatur^F
tastierino^M numerico



appointment book
agenda^F
agenda^M
Terminkalender^M
agenda^F

display
pantalla^F
écran^N
Display^N
display^M



time clock
timbradora^F
pointeuse^F
Stempeluhr^F
orologio^M per la timbratura^F dei cartellini^M



memo pad
libreta^F
bloc^M-notes^M
Notizblock^M
bloc-notes^M

time card
calendario^M
carte^F de pointage^M
Stempelkarte^F
cartellino^M orario

padded envelope
sobre^M almohadillado
enveloppe^F matelassée
Luftpolsterumschlag^M
busta^F imbottita



self-sealing flap
solapa^F autoadhesiva
patte^F autocollante
selbstklebende Lasche^F
aletta^F autoadesiva

letter opener
abrecartas^M
coupe-papier^M
Brieföffner^M
tagliacarte^M



steno pad
cuaderno^M de taquigrafía^F
bloc^M sténo^F
Stenografieblock^M
bloccetto^M per stenografia^F

air bubbles
burbujas^F de aire^M
bulles^F d'air^M
Luftpolster^M
bolle^F d'aria^F

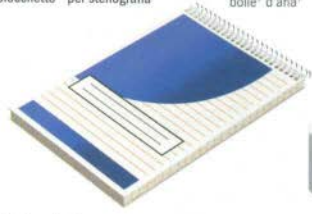

signature book
libro^M de firmas^M
parapheur^M
Unterschriftenmappe^F
libro^M delle firme^M

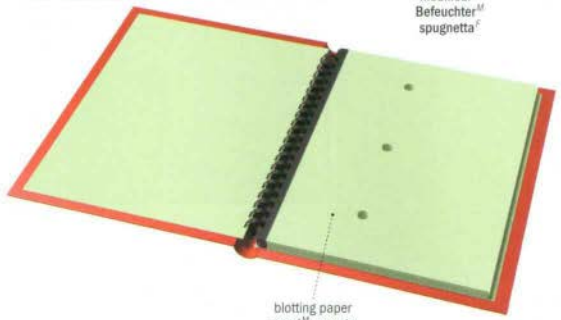

postage meter
máquina^F franqueadora
machine^F à affranchir
Frankiermaschine^F
affrancatrice^F

blotting paper
papel^M secante
papier^M buvard^M
Löschpapier^M
carta^F assorbente



feed deck
plataforma^F de alimentación^F
plateau^M d'alimentation^F
Einzugsablage^F
piano^M di alimentazione^F

numbering machine
foiador^M
numérateur^M
Nummerierstempel^M
numeratore^M



stamp rack
portasellos^M
porte-timbres^M
Stempelrad^M
portatimbrì^M



dater
fechador^M
timbre^M dateur^M
Datumstempel^M
datario^M



finger tip
dedil^M
doigtier^M
elastischer Fingerhut^M
ditale^M in gomma^F



stamp pad
cojin^M para sellos^M
tampon^M encreur^M
Stempelkissen^M
tampone^M

for correspondence
para la correspondencia^F
pour la correspondance^F
für die Korrespondenz^F
per la corrispondenza^F



letter scale
balanza^F para cartas^F
pèse-lettres^M
Briefwaage^M
pesalettere^M

rubber stamp
sello^M de goma^F
timbre^M caoutchouc^M
Stempel^M
timbro^M di gomma^F



rotary file
fichero^M giratorio
fichier^M rotatif
Drehkartei^F
schedario^M rotativo



telephone index
agenda^F telefónica
répertoire^M téléphonique
Telefonnumerverzeichnis^M
rubrica^F telefonica

postmarking module
módulo^M de franqueo^M
module^M d'affranchissement^M
Frankiemodul^M
modulo^M di affrancamento^M

desk tray
bandeja^F de correspondencia^F
boite^F à courrier^M
Dokumentenablage^F
vaschetta^F portacorrispondenza

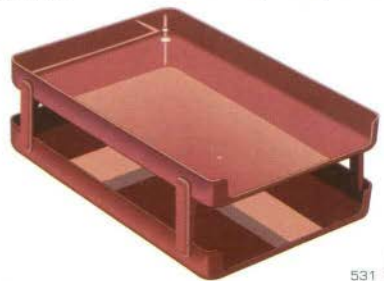

base
base^F
base^F
Unterteil^{M/N}
base^F

for filing
para archivar
pour le classement^M
für die Ablage^F
per l'archiviazione^F



self-adhesive labels
etiquetas^F adhesivas
étiquettes^F autocollantes
Selbstklebeetiketten^N
etichette^F autoadesive



index cards
fichas^F
fiches^F
Karteikarten^F
schede^F

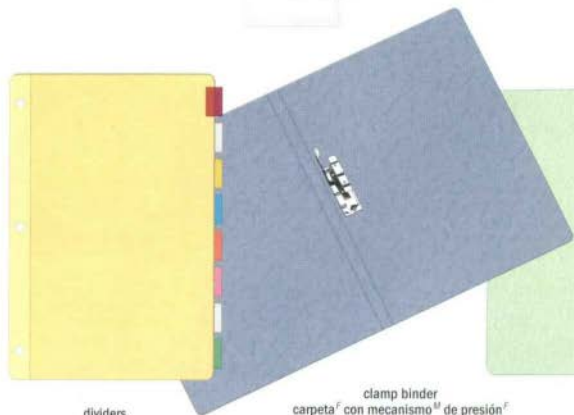

dividers
divisores^M
feuilletés^M intercalaires
Registriereinlagen^F
divisori^M

clamp binder
carpeta^F con mecanismo^M de presión^F
reliure^F à pince^F
Aktenordner^M
cartella^F con pressino^M

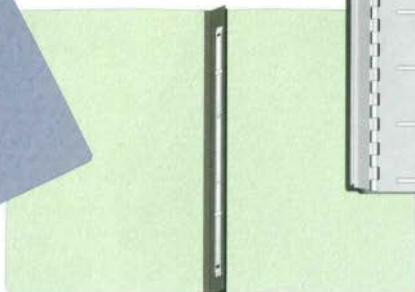

fastener binder
carpeta^F de broches^M
reliure^F à glissière^F
Schnellhefter^M
cartella^F con linguetta^F



spring binder
carpeta^F de costilla^F de resorte^M
reliure^F à ressort^M
Klemmhefter^M
raccogliatore^M a molla^F



ring binder
carpeta^F de argollas^F
classeur^M; reliure^F à anneaux^M
Ringbuch^N
raccogliatore^M ad anelli^M



document folder
carpeta^F con guardas^F
pochette^F d'information^F
Dokumentenmappe^F
cartella^F per documenti^M



post binder
carpeta^F de tornillos^M
reliure^F à vis^F
Hefter^M
portatabulati^M



tab
indicador^M
onglet^M
Reiter^M
linguetta^F



window tab
indicador^M transparente
onglet^M à fenêtre^F
durchsichtiger Reiter^M
linguetta^F con finestra^F

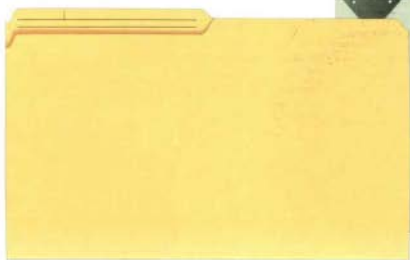

folder
carpeta^F de archivo^M
chemise^F
Aktenmappe^F
cartelletta^F

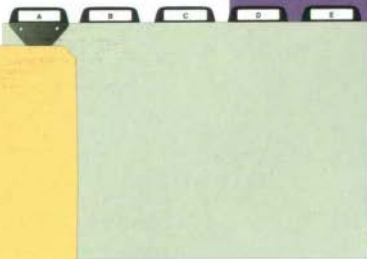

file guides
guías^F de archivo^M
guides^M de classement^M
Karteiregister^M
divisori^M alfabetici per schedario^M

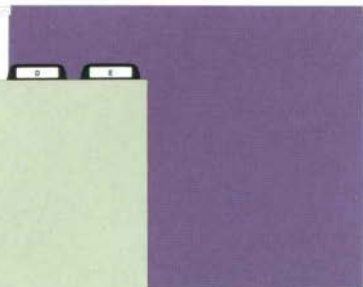

hanging file
archivador^M colgante
dossier^M suspendu
Hängemappe^F
cartella^F sospesa



spiral notebook
carpeta^f de espiral^f
reliure^f spirale^f
Spiralringbuch^M
rilegatura^f con spirale^f



clipboard
tabla^f con pinza^f
planchette^f à pince^f
Klemmbrett^M
tavoletta^f portablocco^M



archboard
tabla^f con argollas^f
planchette^f à arches^f
Ringablage^f
portablocco^M

index card drawer
gaveta^f de archivador^M
tiroir^M de fichier^M
Karteischiebfach^M
cassetto^M di schedario^M



index card cabinet
archivador^M de fichas^f
fichier^M
Karteikasten^M
schedario^M



label maker
rotulador^M
pince^f à étiqueter^f
Präger^M
etichettatrice^f

compressor
compresor^M
compresseur^M
Begrenzungseinsatz^M
pressore^M

metal rail
riel^M metálico
tringle^f métallique
Führungsschiene^f
guida^f metallica



label holder
soporte^M del rótulo^M
porte-étiquette^M
Etikettenfenster^M
portaetichetta^M



filing box
caja^f archiva^M
boite^f-classer^M
Aktenbox^M
scatola^f per archivio^M

comb binding
encuademación^f de anillas^f
reliure^f à anneaux^M plastiques
Spiralheftung^f
rilegatura^f con spirale^f



paper punch
perforadora^f
perforatrice^f
Locher^M
perforatore^M

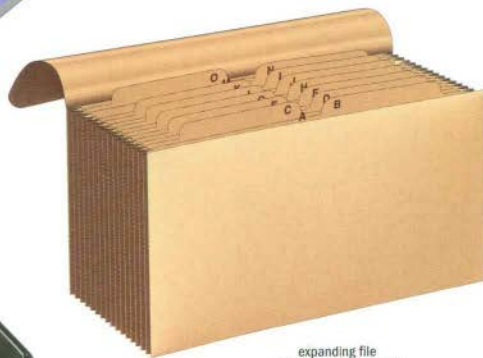

expanding file
archivador^M de fuelle^M
pochette^f de classement^M
Erweiterungskartei^M
classificatore^M a soffietto^M

miscellaneous articles
artículos^M varios
articles^M divers
Verschiedenes^M
articoli^M vari

packing tape dispenser
 porta-cinta^M adhesiva
 dévidoir^M pistolet^M
 Klebebandabroller^M
 nastratrice^F

tape guide
 guía^F de cinta^M
 guide-bande^M
 Bandführung^F
 guida^F del nastro^M



hub
 cubo^M
 moyeu^M
 Nabe^F
 mozzo^M

tension-adjusting screw
 tornillo^M de ajusta^M de tensión^F
 vis^F de réglage^M de tension^F
 Feststellschraube^F
 vite^F di regolazione^F della tensione^F

paper clip holder
 distribuidor^M de clips^M
 distributeur^M de trombones^M
 Büroklammerhalter^M
 portfermagli^M

magnet
 imán^M
 aimant^M
 Magnet^M
 calamita^F



thumb tacks
 chinchetas^F
 punaises^F
 Reißnägels^M
 puntine^F da disegno^M



paper fasteners
 tachuelas^F para papel^M
 attaches^F parisiennes^F
 Beutelklammern^F
 fermacampioni^M



pencil sharpener
 sacapuntas^M
 taille-crayon^M
 Bleistiftspitzer^M
 temperamatite^M



eraser
 goma^F
 gomme^F
 Radiergummi^M
 gomma^F



correction fluid
 líquido^M corrector
 correcteur^M liquide
 Korrekturflüssigkeit^F
 correttore^M liquido



clip
 pinza^F
 pince-notes^M
 Papierclip^M
 fermaglio a molla



digital voice recorder
 grabadora^F digital
 enregistreur^M numérique
 Diktiergerät^M
 registratore^M digitale



pencil sharpener
 sacapuntas^M
 taille-crayon^M
 Bleistiftspitzer^M
 temperamatite^M



glue stick
 lápiz^M adhesivo
 bâtonnet^M de colle^F
 Klebestift^M
 colla^F in stick^M



tape dispenser
 porta-celo^M
 dévidoir^M de ruban^M adhésif
 Klebeflispensender^M
 chiocciola^F per nastro^M adesivo



staple remover
 quitagrapas^M
 dégrafeuse^F
 Entklammerer^M
 levapunti^M



correction paper
 papel^M corrector
 ruban^M correcteur
 Korrekturstreifen^M
 nastro^M per correzioni^F



bill-file
 pinchador^M
 pique-notes^M
 Dornablage^F
 infitzacarte^M



staples
 grapas^F
 agrafes^F
 Heftklammern^F
 punti^M metallici

stapler
 grapadora^F
 agrafeuse^F
 Hefter^M
 cucitrice^F

overhead projector
projecteur
rétroprojecteur^M
Tageslichtprojektor^M
proiettore^M

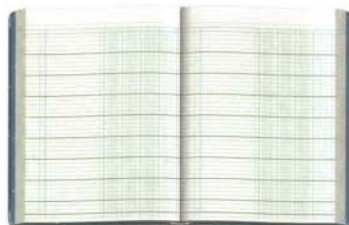

account book
agenda^F de caja^F
registre^M de comptabilité^F
Geschäftsbuch^N, Journal^N
libro^M contabile

bulletin board
tablero^M de anuncios^M
tableau^M d'affichage^M; *babillard*^M
Pinwand^F
bacheca^F



posting surface
superficie^F de fijación^F
surface^F d'affichage^M
Anschlagfläche^F
superficie^F di affissione^F

paper cutter
guillotina^F
cisaille^F
Papierschneider^M
taglierina^F



paper shredder
trituradora^F de documentos^M
destructeur^M de documents^M; *déchiqueteuse*^F
Aktenvernichter^M
distruggidocumenti^M



book ends
sujetalibros^M
serre-livres^M
Bücherstütze^F
regglibri^M

waste basket
papelera^F
corbeille^F à papier^M
Papierkorb^M
cestino^M



waste basket
papelera
corbeille^F à papier^M
Papierkorb^M
cestino^M



lightbox
caja^F de luz^F
négatoscope^M
Leuchtkasten^M
visore^M



slotted box
caja^F de cartón^M
caisse^F américaine
amerikanische Faltschachtel^F
scatola^F americana

flap
solapa^F
rabat^M
Klappe^F
lembo^M

hand hole
empuñadura^F recortada
poignée^F découpée
Griffloch^N
fessura^F di sollevamento^M



road system

sistema^M de carreteras^F | système^M routier | Straßenbau^M | sistema^M stradale

cross section of a road

sección^F transversal de una carretera^F
coupe^F d'une route^F
Straße^F im Querschnitt^M
sezione^F trasversale di una strada^F

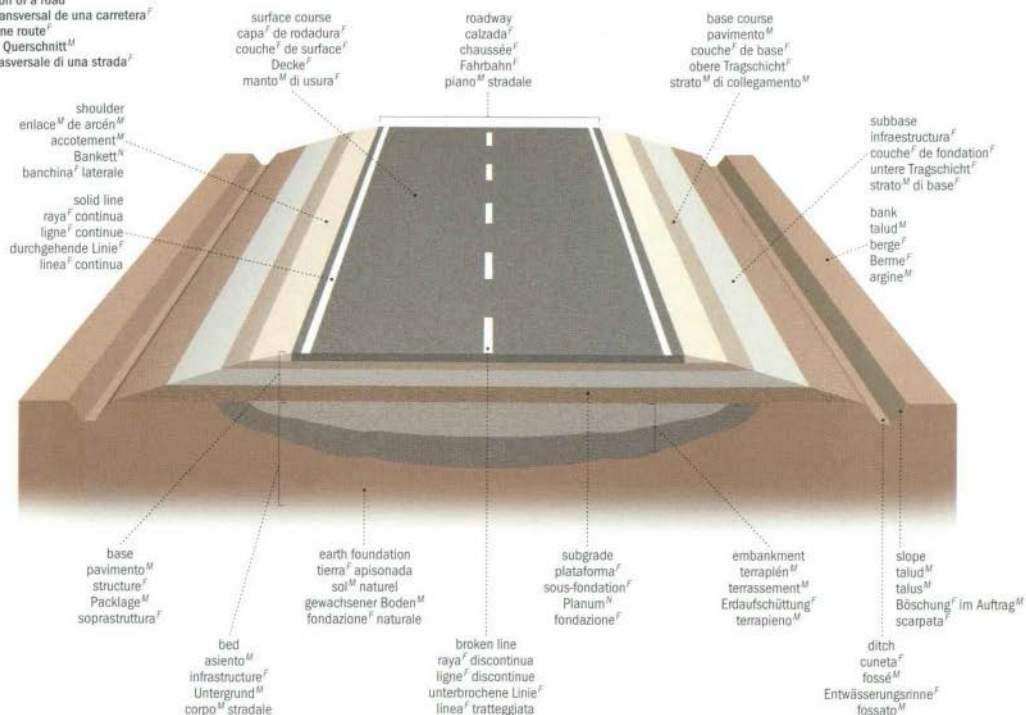

examples of interchanges

ejemplos^M de enlaces^M de carreteras^F

exemples^M d'échangeurs^M

Beispiele^N für Anschlussstellen^F

esempi^M di raccordo^M

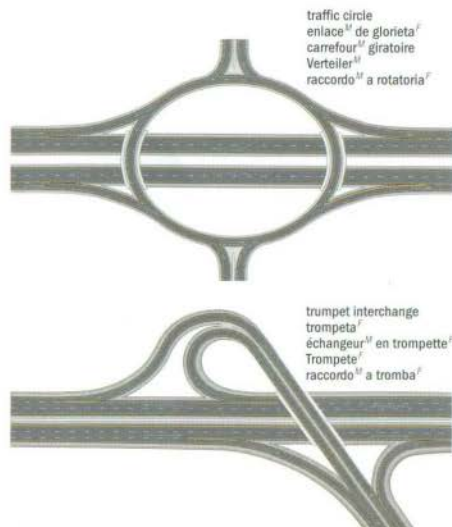
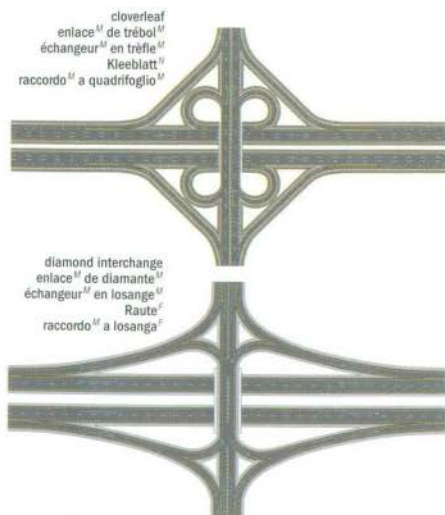

cloverleaf
 enlace^M de trébol^M
 échangeur^M en trèfle^M
 Kleeblatt^M
 raccordo^M a quadrifoglio^M

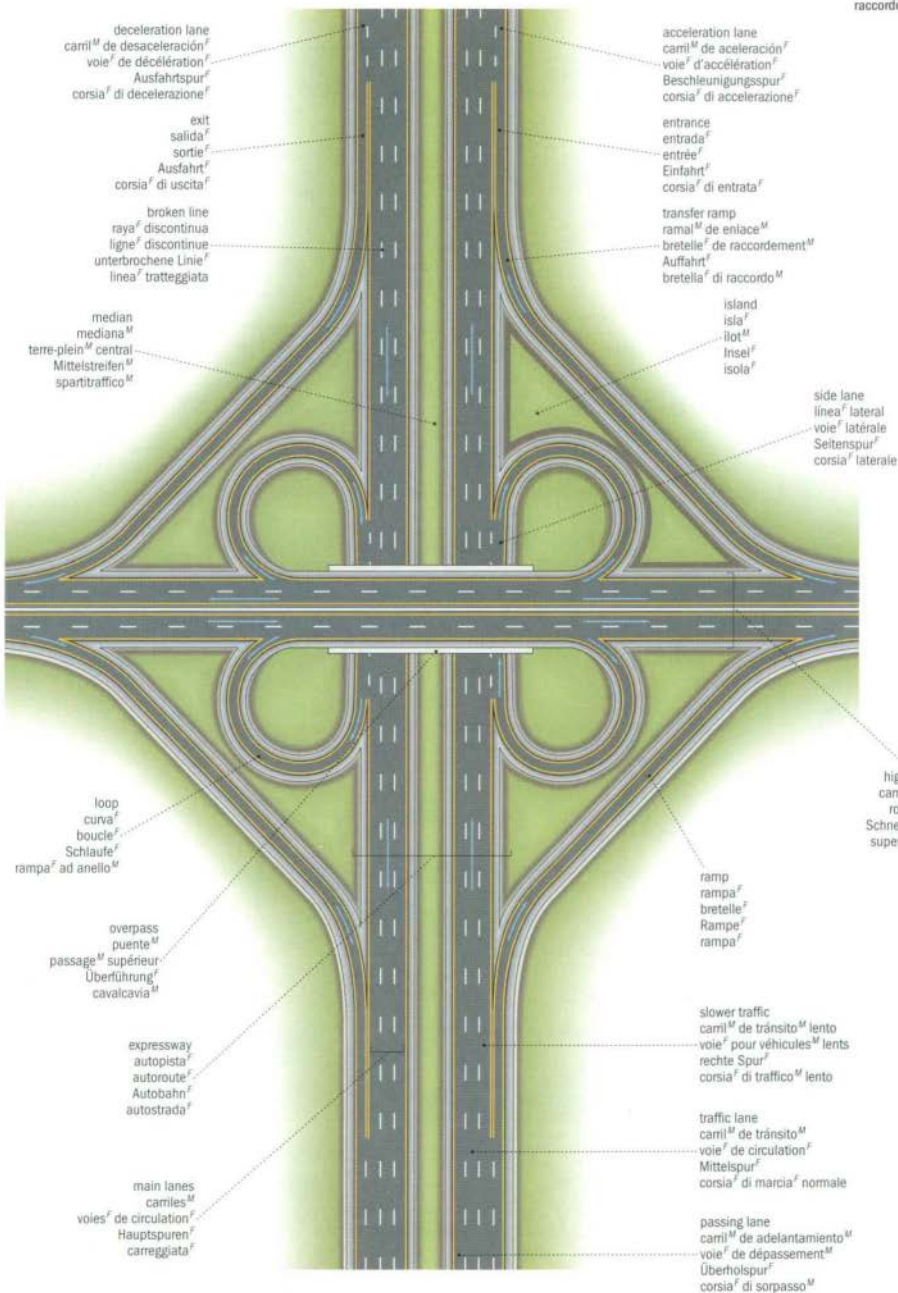

fixed bridges

puentes^M fijos | ponts^M fixes | starre Brücken^F | ponti^M fissi

beam bridge
puente^M de viga^F
pont^M à poutre^F
Balkenbrücke^F
ponte^M a travata^F

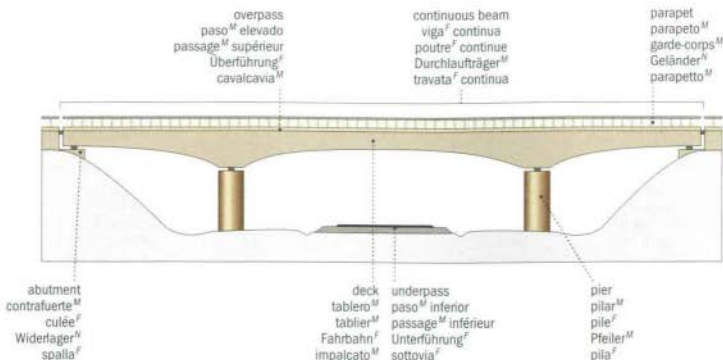

arch bridge
puente^M de arco^M
pont^M en arc^M
Bogenbrücke^F
ponte^M ad arco^M

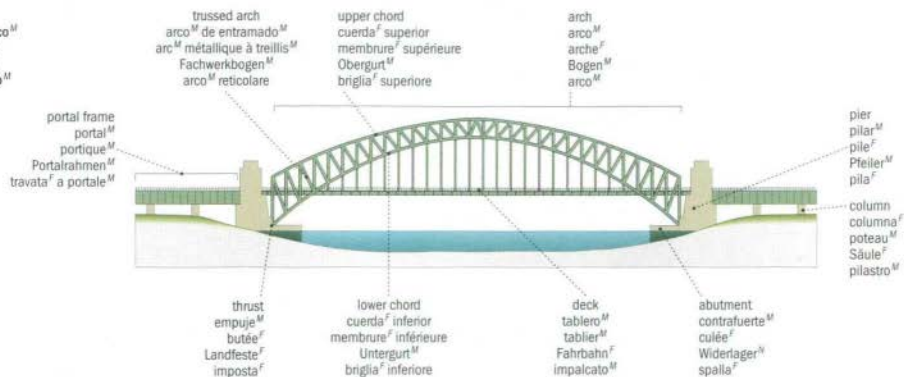

suspension bridge
puente^M colgante
pont^M suspendu à câble^M porteur
Hängebrücke^F
ponte^M sospendo

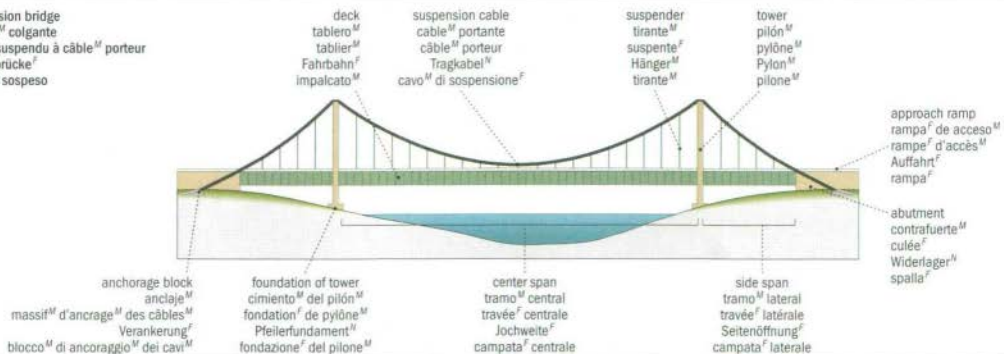

cantilever bridge
puente^M cantilever
pont^M cantilever
Auslegerbrücke^F
ponte^M a cantilever^M

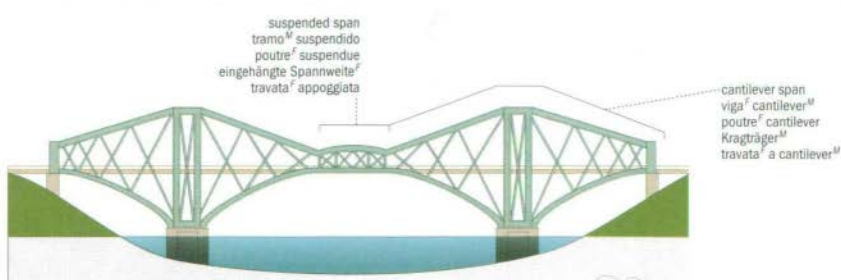

cable stay anchorage
 pildn^M de los tirantes^M
 ancrage^M des haubans^M
 Schrägseilverankerung^F
 ancoraggio^M degli stralli^M

stays
 tirantes^M
 haubans^M
 Abspannseile^M
 stralli^M

cable-stayed bridges
 puentes^M de tirantes^M
 ponts^M suspendus à haubans^M
 Schrägseilbrücke^F
 ponti^M strallati



fan cable stays
 tirantes^M en abanico^M
 haubans^M en éventail^M
 Zügelgurte^M
 stralli^M a ventaglio^M



harp cable stays
 tirantes^M en forma^F de arpa^F
 haubans^M en harpe^F
 parallele Zügelgurte^M
 stralli^M ad arpa^F

examples of arch bridges
 ejemplos^M de puentes^M en arco^M
 exemples^M de ponts^M en arc^M
 Beispiele^M für Bogenbrücken^F
 esempi^M di ponti^M ad arco^M



deck arch bridge
 puente^M de tablero^M superior
 pont^M à tablier^M supérieur
 aufgeständerte Bogenbrücke^F
 ponte^M a via^F superiore

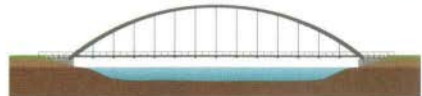

through arch bridge
 puente^M de tablero^M inferior
 pont^M à tablier^M inférieur
 Brücke^F mit unterliegender
 Fahrbahn^F
 ponte^M a via^F inferiore



portal bridge
 puente^M de portal^M
 pont^M à béquilles^F
 Portalbrücke^F
 ponte^M a portale^M



half-through arch bridge
 puente^M de tablero^M intermedio
 pont^M à tablier^M intermédiaire
 Halbtrogbrücke^F
 ponte^M a via^F intermedia

examples of arches
 ejemplos^M de arcos^M
 exemples^M d'arcs^M
 Beispiele^M für Bögen^M
 esempi^M di archi^M



three-hinged arch
 arco^M de tres articulaciones^F
 arc^M à trois articulations^F
 Dreigelenkbogen^M
 arco^M a tre cerniere^F



two-hinged arch
 arco^M de dos articulaciones^F
 arc^M à deux articulations^F
 Zweigelenkbogen^M
 arco^M a due cerniere^F



fixed arch
 arco^M fijo
 arc^M encastré
 gelenkloser Bogen^M
 arco^M senza cerniere^F

examples of beam bridges
 ejemplos^M de puentes^M de vigas^M
 exemples^M de ponts^M à poutre^F
 Beispiele^M für Balkenbrücken^F
 esempi^M di ponti^M a travata^F



viaduct
 viaducto^M
 viaduc^M
 Viadukt^M
 viadotto^M



multiple-span beam bridge
 puente^M de viga^F de varios tramos^M
 pont^M à poutres^F indépendantes
 Mehrfeldbrücke^F
 ponte^M a travi^F semplici indipendenti



simple-span beam bridge
 puente^M de viga^F de un tramo^M
 pont^M à poutre^F simple
 Einfeldbrücke^F
 ponte^M a trave^F continua

swing bridge
puente^M giratorio
pont^M tournant
Drehbrücke^F
ponte^M girevole

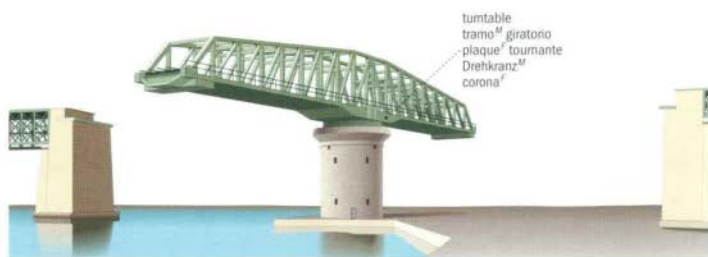

tumbletable^M
tramo^M giratorio
plaque^F tournante
Drehkranz^M
corona^F

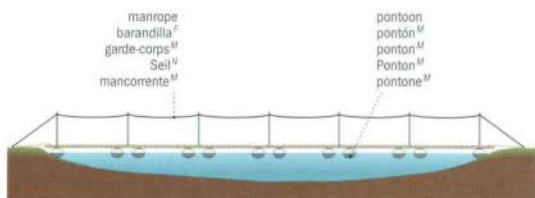

manrope
barandilla^F
garde-corps^M
Seil^N
mancorrente^M

pontoon
pontón^M
ponton^M
Ponton^M
pontone^M

floating bridge
puente^M de pontones^M
pont^M flottant
Pontonbrücke^F
ponte^M galleggiante



counterweight
contrapeso^M
contrepoids^M
Gegengewicht^M
contrappeso^M

single-leaf bascule bridge
puente^M levadizo sencillo
pont^M basculant à simple volée^F
eintellige Klappbrücke^F
ponte^M ribaltabile a un'ala^F



Bailey bridge
puente^M desmontable tipo^M Bailey
pont^M Bailey
Bailey-Brücke^F
ponte^M Bailey



double-leaf bascule bridge
puente^M levadizo doble
pont^M basculant à double volée^F
Doppelklappbrücke^F
ponte^M ribaltabile a due ali^F

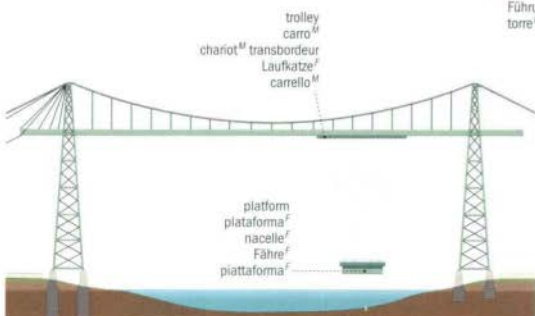

trolley
carro^M
chariot^M transbordeur
Laufkatze^F
carrello^M

platform
plataforma^F
nacelle^F
Fähre^F
piattaforma^F

transporter bridge
puente^M transbordador
pont^M transbordeur
Fährbrücke^F
ponte^M trasportatore

guiding tower
pilón^M guía^M
tour^F de guidage^M
Führungsturm^M
torre^F di guida^F

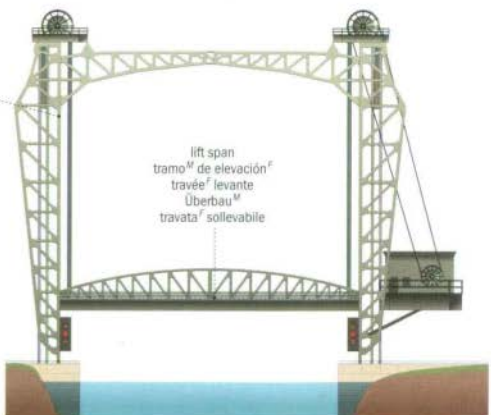

lift span
tramo^M de elevación^F
travée^F levante^F
Überbau^M
travata^F sollevabile

lift bridge
puente^M elevador
pont^M levant
Hubbrücke^F
ponte^M sollevabile

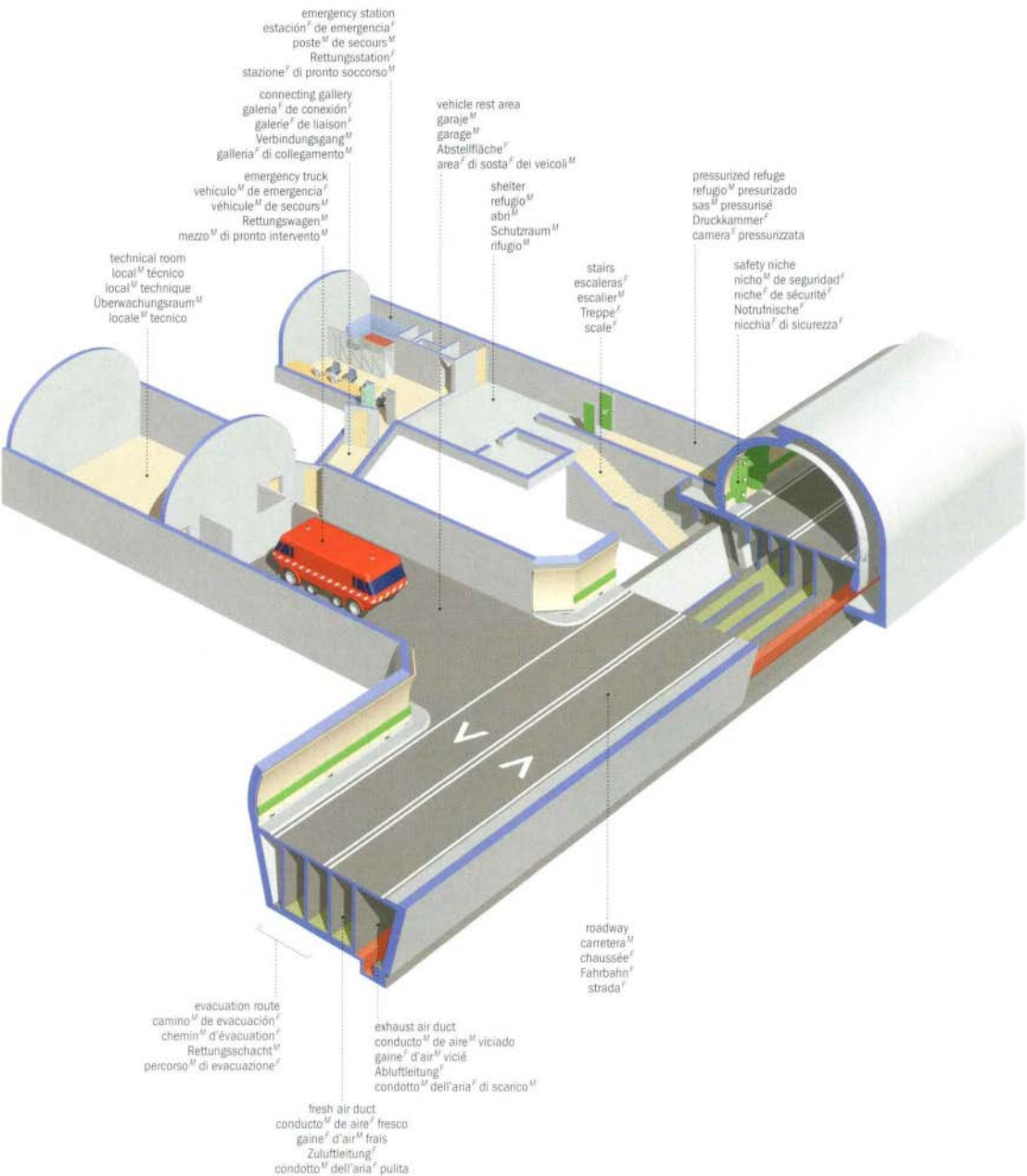

road signs

señales^f de circulación^f | signalisation^f routière | Verkehrszeichen^m | segnali^m stradali

major international road signs
principales señales^f de circulación^f internacionales
principaux panneaux^m internationaux
die wichtigsten internationalen Verkehrszeichen^m
principali segnali^m stradali internazionali



right bend
curva^f a la derecha^f
virage^m à droite^f
Rechtskurve^f
curva^f a destra



double bend
doble curva^f
double virage^m
Doppelkurve^f
doppia curva^f, la prima a destra



roadway narrows
estrechamiento^m de la calzada^f
chaussée^f rétrécie
verengte Fahrbahn^f
strettoia^f simmetrica



stop at intersection
stop^m
arrêt^m à l'intersection^f
Halt! Vorfahrt^f gewähren
fermarsi e dare precedenza^f



no entry
prohibido el paso^m
accès^m interdit
Verbot^m der Einfahrt^f
senso^m vietato



no U-turn
media vuelta^f prohibida
interdiction^f de faire demi-tour^m
Wenden^m verboten
divieto^m di inversione^f di marcia^f



passing prohibited
prohibido adelantar
interdiction^f de dépasser
Überholverbot^m
divieto^m di sorpasso^m



direction to be followed
dirección^f obligatoria
direction^f obligatoire
vorgeschriebene Fahrtrichtung^f
preavviso^m di direzione^f obbligatoria a sinistra



direction to be followed
dirección^f obligatoria
direction^f obligatoire
vorgeschriebene Fahrtrichtung^f
direzione^f obbligatoria a sinistra



direction to be followed
dirección^f obligatoria
direction^f obligatoire
vorgeschriebene Fahrtrichtung^f
direzione^f obbligatoria diritto



direction to be followed
dirección^f obligatoria
direction^f obligatoire
vorgeschriebene Fahrtrichtung^f
direzioni^f consentite diritto e a sinistra



one-way traffic
una via^f
voie^f à sens^m unique
Einbahnstraße^f
strada^f a senso^m unico



two-way traffic
doble via^f
circulation^f dans les deux sens^m
Gegenverkehr^m
doppio senso^m di circolazione^f



yield
ceda el paso^m
cédez le passage^m
Vorfahrt^f gewähren
dare precedenza^f



priority intersection
cruce^m con preferencia^f
intersection^f avec priorité^f
Vorfahrt^f an nächster Einmündung^f
confluencia^f a destra



falling rocks
desprendimientos^M
chutes^F de pierres^F
Steinschlag^M
caduta^F massi^M



overhead clearance
altura^F máxima^F
limitation^F de hauteur^F
Verbot^M für Fahrzeuge^M mit mehr als der angegebenen Höhe^F
transito^M vietato ai veicoli^M con altezza^F superiore a



signal ahead
semáforo^M
signalisation^F lumineuse
Ampelanlage^F
semaforo^M



school zone
zona^F escolar
zone^F scolaire
Kinder^M
bambini^M



pedestrian crossing
paso^M de peatones^M
passage^M pour piétons^M
Fußgängerüberweg^M
attraversamento^M pedonale



road works ahead
obras^F
travaux^M
Baustelle^F
lavori^M



slippery road
pavimento^M deslizante
chaussée^F glissante
Schleudergefahr^F
strada^F sdrucciolevole



railroad crossing
paso^M a nivel^M
passage^M à niveau^M
Bahnübergang^M
passaggio^M a livello^M con barriere^F



deer crossing
cruce^M de animales^M en libertad^F
passage^M d'animaux^M sauvages
Wildwechsel^M
animali^M selvatici vaganti



steep hill
bajada^F peligrosa
descente^F dangereuse
Gefälle^F
discesa^F periculosa



bumps
badén^M
chaussée^F cahoteuse
unebene Fahrbahn^F
strada^F deformata



closed to bicycles
prohibido el paso^M de bicicletas^F
accès^M interdit aux bicyclettes^F
Verbot^M für Radfahrer^M
transito^M vietato alle biciclette^F



closed to motorcycles
prohibido el paso^M de motocicletas^F
accès^M interdit aux motocycles^M
Verbot^M für Krafträder^M
transito^M vietato ai motocicli^M



closed to trucks
prohibido el paso^M de camiones^M
accès^M interdit aux camions^M
Verbot^M für Lkws^M über einem zulässigen Gesamtgewicht^M
transito^M vietato agli autocarri^M



closed to pedestrians
prohibido el paso^M de peatones^M
accès^M interdit aux piétons^M
Verbot^M für Fußgänger^M
transito^M vietato ai pedoni^M

major North American road signs
 principales señales de circulación norteamericanas
 principaux panneaux nord-américains
 die wichtigsten nordamerikanischen Verkehrszeichen
 principali segnali stradali nordamericani



stop at intersection
 alto
 arrêt à l'intersection
 Halt! Vorfahrt gewähren
 fermarsi e dare precedenza



no entry
 prohibido el paso
 accès interdit
 Verbot der Einfahrt
 senso vietato



yield
 ceda el paso
 cédez le passage
 Vorfahrt gewähren
 dare precedenza



closed to motorcycles
 prohibido el paso de motocicletas
 accès interdit aux motos
 Verbot für Kraftfahrzeuge
 transito vietato ai motocicli



closed to pedestrians
 prohibido el paso de peatones
 accès interdit aux piétons
 Verbot für Fußgänger
 transito vietato ai pedoni



closed to bicycles
 prohibido el paso de bicicletas
 accès interdit aux bicyclettes
 Verbot für Radfahrer
 transito vietato alle biciclette



closed to trucks
 prohibido el paso de camiones
 accès interdit aux camions
 Verbot für Lkws über einem zulässigen Gesamtgewicht
 transito vietato agli autocarri



direction to be followed
 dirección obligatoria
 direction obligatoire
 vorgeschriebene Fahrtrichtung
 direzioni consentite dritto e a destra



direction to be followed
 dirección obligatoria
 direction obligatoire
 vorgeschriebene Fahrtrichtung
 direzione obbligatoria a sinistra



direction to be followed
 dirección obligatoria
 direction obligatoire
 vorgeschriebene Fahrtrichtung
 direzione obbligatoria a destra



direction to be followed
 dirección obligatoria
 direction obligatoire
 vorgeschriebene Fahrtrichtung
 direzione obbligatoria dritto



no U-turn
 prohibido el cambio de sentido
 interdiction de faire demi-tour
 Wenden verboten
 divieto di inversione di marcia



passing prohibited
 prohibido adelantar
 interdiction de dépasser
 Überholverbot
 divieto di sorpasso



one-way traffic
 una via
 voie à sens unique
 Einbahnstraße
 strada a senso unico



two-way traffic
 doble via
 circulation dans les deux sens
 Gegenverkehr
 doppio senso di circolazione



double bend
curva^f doble
double virage^M
Doppelkurve^f
doppia curva^f, la prima a destra



merging traffic
señal^f de unión^M
intersection^f avec priorité^f
Vorfahrt^f an nächster Einmündung^f
confluencia^f a destra



right bend
curva^f a la derecha^f
virage^M à droite^f
Rechtskurve^f
curva^f a destra



roadway narrows
estrechamiento^M de la calzada^f
chaussée^f rétrécie
verengte Fahrbahn^f
strettoia^f simmetrica



slippery road
pavimento^M deslizante
chaussée^f glissante
Schleudergefahr^f
strada^f sdrucciolevole



deer crossing
cruce^M de animales^M en libertad
passage^M d'animaux^M sauvages
Wildwechsel^M
animali^M selvatici vaganti



road works ahead
obras^f
travaux^M
Baustelle^f
lavori^M



bumps
superficie^f irregular
chaussée^f cahoteuse
unebene Fahrbahn^f
strada^f deformata



steep hill
bajada^f pronunciada
descente^f dangereuse
Gefälle^M
discesa^f pericolosa



falling rocks
desprendimientos^M
chutes^f de pierres^f
Steinschlag^M
caduta^f massi^M



railroad crossing
paso^M a nivel^M
passage^M à niveau^M
Bahnübergang^M
passaggio^M a livello^M



overhead clearance
altura^f máxima
limitation^f de hauteur^f



signal ahead
semáforo^M
signalisation^f lumineuse
Ampelanlage^f
semáforo^M



school zone
zona^f escolar
zone^f scolaire
Schule^f
bambini^M



pedestrian crossing
paso^M de peatones^M
passage^M pour piétons^M
Fußgängerüberweg^M
attraversamento^M pedonale

Verbot^M für Fahrzeuge^M mit mehr als der angegebenen Höhe^f
transito^M vietato ai veicoli^M con altezza^f superiore a

service station

estación^f de servicio^M | station^f-service^M | Tankstelle^f | stazione^f di servizio^M

gasoline pump
surtidor^M de gasolina^f
distributeur^M d'essence^f
Zapfsäule^f
pompa^f della benzina^f

display
display^M
écran^M
Anzeige^f
display^M

card-reader slot
ranura^f de lectura^f de tarjeta^f
fente^f du lecteur^M de carte^f
Kartenleserschütz^M
lettore^M di carte^f

alphanumeric keyboard
teclado^M alfanumérico
clavier^M alphanumérique
alphanumerische Tastatur^f
tastiera^f alfanumerica

slip presenter
expedidor^M de recibo^M
sortie^f des tickets^M
Belegausgabe^f
emissione^f dello scontrino^M

type of fuel
tipo^M de combustible^M
type^M de carburant^M
Treibstoffart^f
tipo^M di carburante^M

operating instructions
instrucciones^f operativas^M
mode^M d'emploi^M
Bedienungsanleitung^f
istruzioni^f per l'uso^M



total sale display
indicador^M del importe^M total^M
afficheur^M totaliseur
Zahlungsbetragsanzeige^f
importo^M da pagare

volume display
cuentalitros^M
afficheur^M volume^M
Füllmengenanzeige^f
litri^M erogati

price per gallon/liter
indicador^M del precio^M por litro^M /galdón^M
afficheur^M prix^M
Preis^M pro Liter^M/Gallone^f
prezzo^M per litro^M/gallone^M

pump number
número^M del surtidor^M
número^M de la pompe^f
Zapfsäulennummer^f
numero^M della pompa^f

pump nozzle
pistola^f del surtidor^M
pistolet^M de distribution^f
Zapfhahn^M
pistola^f di erogazione^f

gasoline pump hose
manguera^f de servicio^M
flexible^M de distribution^f
Zapfschlauch^M
tubo^M della pompa^f

service station
estación^f de servicio^M
station^f-service^M
Tankstelle^f
stazione^f di servizio^M

mechanics
taller^M mecánico
atelier^M de mécanique^f
Reparaturwerkstatt^f
officina^f meccanica

ice dispenser
nevera^f
distributeur^M de glaçons^M
Eisautomat^M
distributore^M del ghiaccio^M

soft-drink dispenser
máquina^f expendedora de bebidas^f
distributeur^M de boissons^f
Getränkeautomat^M
distributore^M di bibite^f

car wash
lavado^M de automóviles^M
lave-auto^M
Autowaschanlage^f
autolavaggio^M

air pump
toma^f de aire^M
borne^f de gonflage^M
Druckluft^f
pompa^f per gli pneumatici^M

gasoline pump
surtidor^M de gasolina^f
distributeur^M d'essence^f
Zapfsäule^f
pompa^f della benzina^f

pump island
puesto^M de bombeo^M
aire^f de ravitaillement^M
Vorhof^M
area^f di rifornimento^M

kiosk
kiosco^M
kiosque^M
Kiosk^M
chiosco^M

office
oficina^f
bureau^M
Kasse^f
uffici^M

examples of bodies
 ejemplos^M de carrocerías^F
 exemples^M de carrosseries^F
 Beispiele^M für Karosserien^F
 esempi^M di carrozzerie^F



sports car
 deportivo^M
 voiture^F sport^M
 Sportwagen^M
 granturismo^F



micro compact car
 automóvil^M urbanita
 voiture^F micro-compacte
 Kleinwagen^M
 microvettura^F compatta



hatchback
 turismo^M de tres puertas^F
 trois-portes^F
 dreitürige Kombilimousine^F
 vettura^F a tre porte^F



two-door sedan
 cupé^M
 coach^M
 Coupé^N
 coupé^F



convertible
 descapotable^M
 cabriolet^M; décapotable^F
 Kabriolett^N
 spider^F



four-door sedan
 berlina^F
 berline^F
 viertürige Limousine^F
 berlina^F



station wagon
 coche^M familiar
 break^M; familiare^F
 Kombi^M
 station wagon^F



minivan
 monovolumen^M
 fourgonnette^F
 Minibus^M
 monovolume^F



sport-utility vehicle
 vehiculo^M todo terreno^M
 véhicule^M tout-terrain^M
 Geländewagen^M
 fuoristrada^M



pickup truck
 camioneta^F
 camionnette^F
 Pickup^M
 pickup^M



limousine
 limusina^F
 limousine^F
 Pullman Limousine^F
 limousine^F

body
carroceria^F
carrosserie^F
Karosserie^F
carrozzeria^F

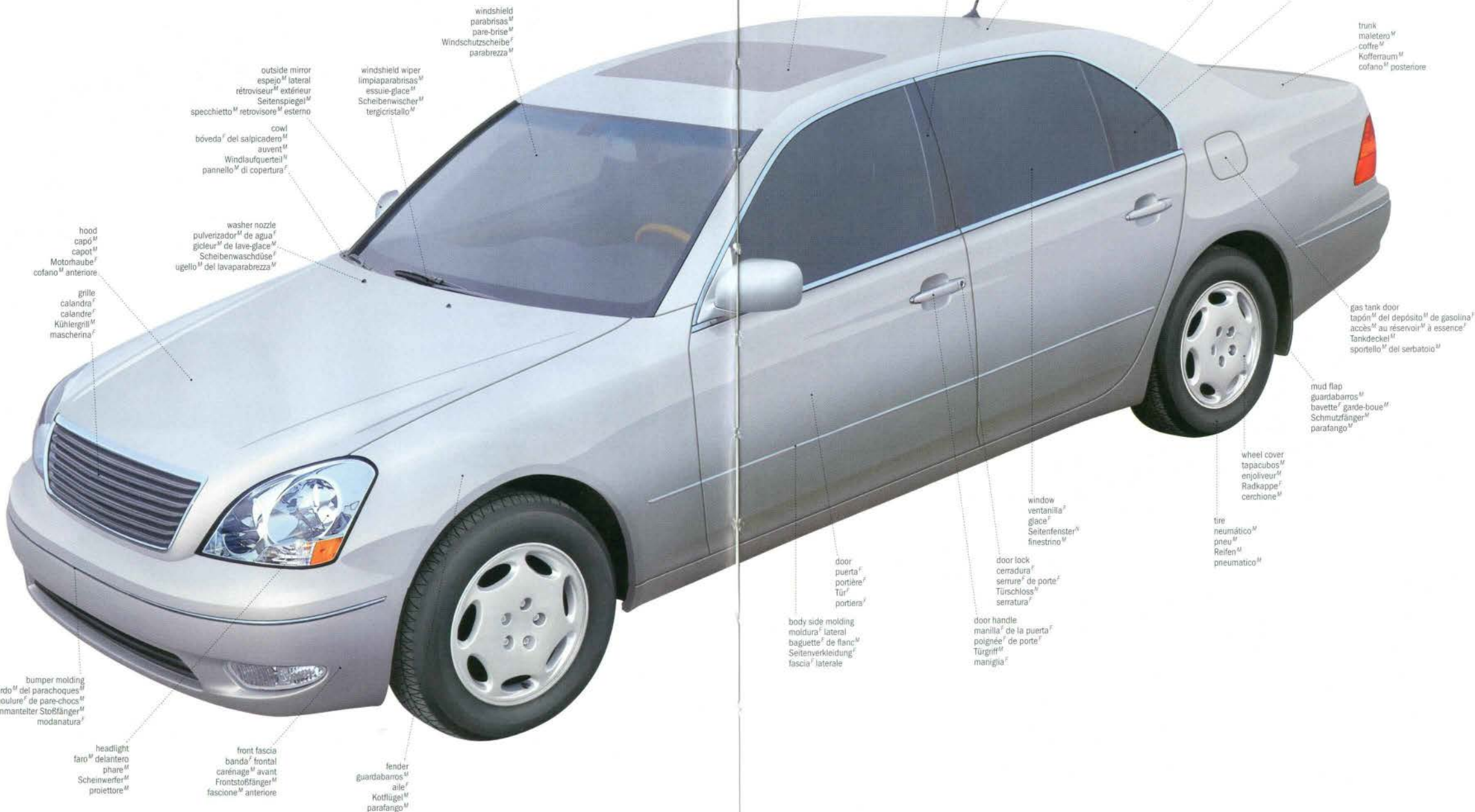

windshield
parabrisas^M
para-brise^M
Windschutzscheibe^F
parabrezza^M

outside mirror
espejo^M lateral
rétroviseur^M extérieur
Seitenspiegel^M
specchietto^M retrovisore^M esterno

windshield wiper
limpiaparabrisas^M
essuie-glace^M
Scheibenwischer^M
tergicristallo^M

hood
capo^M
capot^M
Motorhaube^F
cofano^M anteriore

washer nozzle
pulverizador^M de agua^F
gicleur^M de lave-glace^M
Scheibenwaschdüse^F
ugello^M del lavaparabrezza^M

grille
calandra^F
calandre^F
Kühlergrill^M
mascherina^F

bumper molding
resguardo^M del parachoques^M
moulure^F de pare-chocs^M
kunststoffummantelter Stoßfänger^M
modanatura^F

headlight
faro^M delantero
phare^M
Scheinwerfer^M
proiettore^M

front fascia
banda^F frontal
carénage^M avant
Frontstoßfänger^M
fascione^M anteriore

fender
guardabarros^M
aile^F
Kotflügel^M
parafango^M

center post
montant^M central
montant^M latéral
Mittelsäule^F
montante^M

sliding sunroof
techo^M corredizo
toit^M ouvrant
Schiebedach^N
tettuccio^M apribile

antenna
antena^F
antenne^F
Antenne^F
antenna^F

roof
techo^M
pavillon^M
Dach^N
tetto^M

drip molding
vierteigaus
gouttière^F
Regenleiste^F
gocciaio^M

quarter window
ventanilla^F trasera
glace^F de custode^F
Dreieckfenster^N
lunotto^M laterale

trunk
maletero^M
coffre^M
Kofferraum^M
cofano^M posteriore

gas tank door
tapón^M del depósito^M de gasolina^F
accès^M au réservoir^M à essence^F
Tankdeckel^M
sportello^M del serbatoio^M

mud flap
guardabarros^M
bavette^F garde-boue^M
Schmutzfänger^M
parafango^M

wheel cover
tapacubos^M
enjolveur^M
Radkappe^F
cerchione^M

tire
neumático^M
pneu^M
Reifen^M
pneumatico^M

door
puerta^F
portière^F
Tür^F
portiera^F

body side molding
moldura^F lateral
baguette^F de flanc^M
Seitenverkleidung^F
fascia^F laterale

door lock
cerradura^F
serrure^F de porte^F
Türschloss^N
serratura^F

door handle
manilla^F de la puerta^F
poignée^F de porte^F
Türgriff^M
maniglia^F

window
ventanilla^F
glace^F
Seitenfenster^N
finestrino^M

door lock
cerradura^F
serrure^F de porte^F
Türschloss^N
serratura^F

door handle
manilla^F de la puerta^F
poignée^F de porte^F
Türgriff^M
maniglia^F

automobile systems: main parts
 automóviles^M: componentes^M principales
 principaux organes^M des systèmes^M automobiles
 Kraftfahrzeuge^M: Hauptbauteile^M
 sistemi^M dell'automobile^M: componenti^M principali

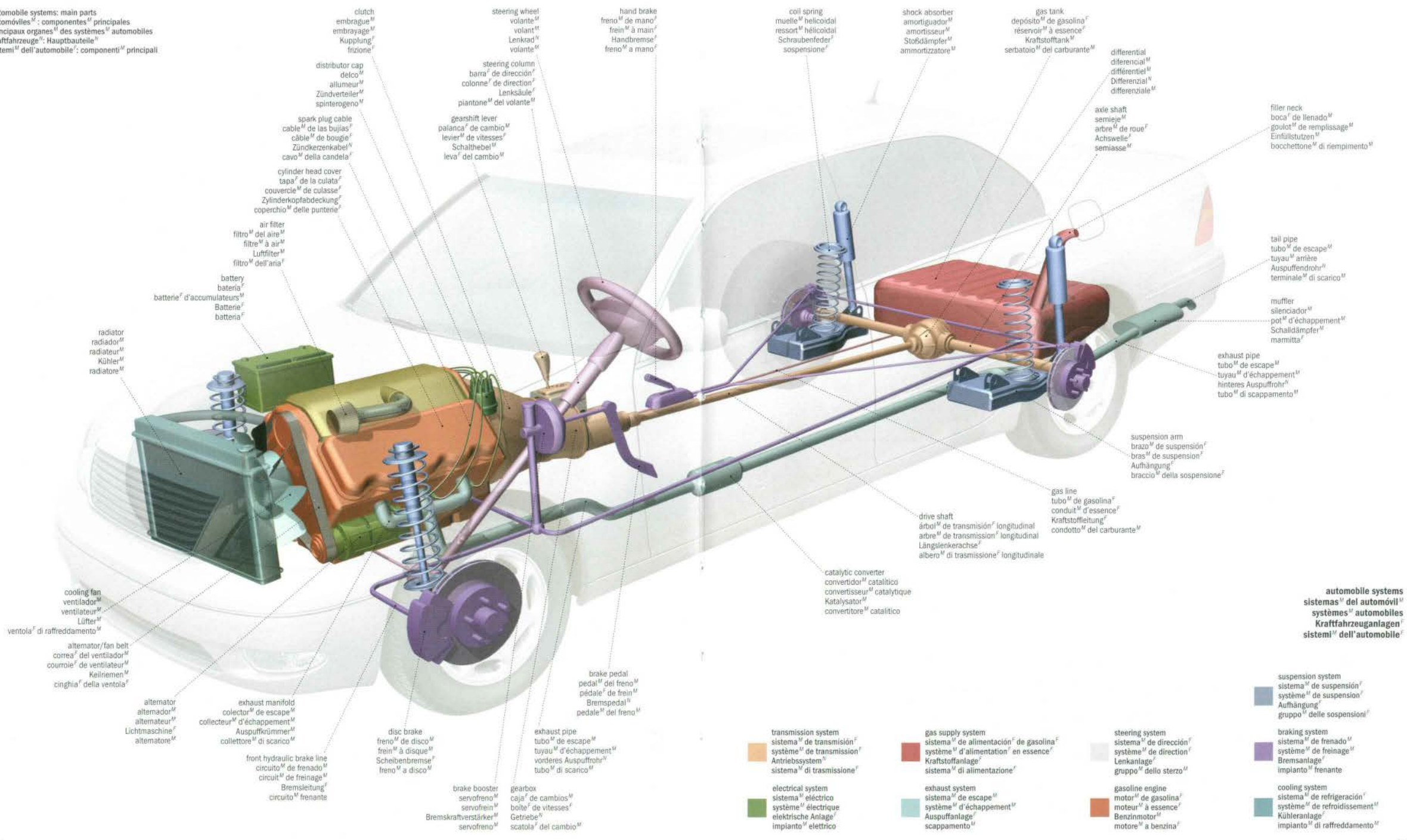

clutch
embrague^M
embrayage^M
Kupplung^F
frizione^F

distributor cap
détco^M
allumeur^M
Zündverteiler^M
spinterogeno^M

spark plug cable
cable^M de las bujías^F
câble^M de bougie^F
Zündkerzenkabel^M
cavo^M della candela^F

cylinder head cover
tapa^F de la culata^F
couvercle^M de culasse^F
Zylinderkopfabdeckung^F
coperchio^M delle punterie^F

air filter
filtro^M del aire^M
filtre^M à air^M
Luftfilter^M
filtro^M dell'aria^F

battery
batería^F
batterie^F d'accumulateurs^M
Batterie^F
batteria^F

radiator
radiador^M
radiateur^M
Kühler^M
radiatore^M

cooling fan
ventilador^M
ventilateur^M
Lüfter^M
ventola^F di raffreddamento^M

alternator/fan belt
correa^F del ventilador^M
courroie^F de ventilateur^M
Keilriemen^M
cinghia^F della ventola^F

alternator
alternador^M
alternateur^M
Lichtmaschine^F
alternatore^M

exhaust manifold
colector^M de escape^M
collecteur^M d'échappement^M
Auspuffkrümmer^M
collettore^M di scapico^M

front hydraulic brake line
circuito^M de frenado^M
circuit^M de freinage^M
Bremsleitung^F
circuito^M frenante

disc brake
freno^M de disco^M
frein^M à disque^M
Scheibenbremse^F
freno^M a disco^M

brake booster
servofreno^M
servofrein^M
Bremskraftverstärker^M
servofreno^M

gearbox
caja^F de cambios^M
boîte^F de vitesses^F
Getriebe^M
scatola^F del cambio^M

steering wheel
volante^M
volant^M
Lenkrad^M
volante^M

steering column
barra^F de dirección^F
colonne^F de direction^F
Lenksäule^F
piantone^M del volante^M

gearshift lever
palanca^F de cambio^M
levier^M de vitesses^F
Schalthebel^M
leva^F del cambio^M

hand brake
freno^M de mano^M
frein^M à main^M
Handbremse^F
freno^M a mano^M

coil spring
muelle^M helicoidal
ressort^M hélicoïdal
Schraubenfeder^F
sospensione^F

shock absorber
amortiguador^M
amortisseur^M
Stoßdämpfer^M
ammortizzatore^M

gas tank
depósito^M de gasolina^F
réservoir^M à essence^F
Kraftstofftank^M
serbatoio^M del carburante^M

differential
diferencial^M
différentiel^M
Differenzial^M
differenziale^M

axle shaft
semieje^M
arbre^M de roue^F
Achswelle^F
semiassie^M

filler neck
boca^F de llenado^M
goutot^M de remplissage^M
Einfüllstutzen^M
bocchettone^M di riempimento^M

tail pipe
tubo^M de escape^M
tuyau^M arrière
Auspuffendrohr^M
terminale^M di scarico^M

muffler
silenciador^M
pot^M d'échappement^M
Schalldämpfer^M
marmitta^F

exhaust pipe
tubo^M de escape^M
tuyau^M d'échappement^M
hinteres Auspuffrohr^M
tubo^M di scappamento^M

suspension arm
brazo^M de suspensión^F
bras^M de suspension^F
Aufhängung^F
braccio^M della sospensione^F

gas line
tubo^M de gasolina^F
conduit^M d'essence^F
Kraftstoffleitung^F
condotto^M del carburante^M

drive shaft
árbol^M de transmisión^F longitudinal
arbre^M de transmission^F longitudinal
Längslenkerachse^F
albero^M di trasmissione^F longitudinale

catalytic converter
convertidor^M catalítico
convertisseur^M catalytique
Katalysator^M
convertitore^M catalitico

brake pedal
pedal^M del freno^M
pédale^F de frein^M
Bremspedal^M
pedale^M del freno^M

exhaust pipe
tubo^M de escape^M
tuyau^M d'échappement^M
vorderes Auspuffrohr^M
tubo^M di scapico^M

automobile systems
sistemas^M del automóvil^M
systèmes^M automobiles
Kraftfahrzeuganlagen^F
sistemi^M dell'automobile^F

suspension system
sistema^M de suspensión^F
système^M de suspension^F
Aufhängung^F
gruppo^M delle sospensioni^F

braking system
sistema^M de frenado^M
système^M de freinage^M
Bremsanlage^F
impianto^M frenante

cooling system
sistema^M de refrigeración^F
système^M de refroidissement^F
Kühleranlage^F
impianto^M di raffreddamento^M

<p>transmission system sistema^M de transmisión^F système^M de transmission^F Antriebssystem^M sistema^M di trasmissione^F</p> <p>electrical system sistema^M eléctrico système^M électrique elektrische Anlage^F impianto^M elettrico</p>	<p>gas supply system sistema^M de alimentación^F de gasolina^F système^M d'alimentation^F en essence^F Kraftstoffanlage^F sistema^M di alimentazione^F</p> <p>exhaust system sistema^M de escape^M système^M d'échappement^M Auspuffanlage^F scappamento^M</p>	<p>steering system sistema^M de dirección^F système^M de direction^F Lenkanlage^F gruppo^M dello sterzo^M</p> <p>gasoline engine motor^M de gasolina^F moteur^M à essence^F Benzinmotor^M motore^M a benzina^F</p>
--	--	--

headlights
 faros^M delanteros
 feux^M avant
 Frontscheinwerfer^F
 luci^F anteriori

high beam
 luz^F larga
 feu^M de route^F
 Fernlicht^M
 proiettore^M abbagliante e anabbagliante

low beam
 luz^F de cruce^M
 feu^M de croisement^F
 Abblendlicht^N
 luce^F di posizione^F

fog light
 luz^F antiniebia
 feu^M antibrouillard
 Nebelleuchte^F
 fano^M fendinebbia



turn signal
 intermitente^M
 feu^M clignotant
 Blinkleuchte^F
 indicatore^M di direzione^F

side-marker light
 luz^F de posición^F
 feu^M de gabarit^M
 Begrenzungsleuchte^F
 luce^F di ingombro^M laterale

taillights
 luces^F traseras
 feux^M arrière
 Heckleuchten^F
 luci^F posteriori

turn signal
 intermitente^M
 feu^M clignotant
 Blinkleuchte^F
 indicatore^M di direzione^F

brake light
 luz^F de freno^M
 feu^M stop^M
 Bremsleuchte^F
 luce^F di arresto^M

license plate light
 iluminación^F de la placa^F de matrícula^F
 feu^M de plaque^F
 Nummernschildbeleuchtung^F
 luce^F della targa^F



brake light
 luz^F de freno^M
 feu^M stop^M
 Bremsleuchte^F
 luce^F di arresto^M

reverse light
 luz^F de marcha^F atrás
 feu^M de recul^M
 Rückfahrcheinwerfer^M
 luce^F di retromarcia^F

taillight
 luz^F trasera
 feu^M rouge arrière
 Schlussleuchte^F
 luce^F di posizione^F posteriore

side-marker light
 luz^F de posición^F
 feu^M de gabarit^M
 Begrenzungsleuchte^F
 luce^F di ingombro^M laterale

door
 puerta^F
 portière^F
 Wagentür^F
 portiera^F

interior door handle
 tirador^M de la puerta^F
 poignée^F intérieure
 Türöffnungshebel^M
 maniglia^F interna

assist grip
 asidero^M
 poignée^F de maintien^M
 Seitengriff^M
 maniglia^F fissa

outside mirror control
 control^M del espejo^M retrovisor exterior
 commande^F du rétroviseur^M
 Seitenspiegelverstellhebel^M
 regolazione^F dello specchio^M retrovisore^M esterno

window regulator handle
 manivela^F de la ventanilla^F
 manivelle^F de lève-glace^M
 Fensterheber^M
 manopola^F alzacristalli^M

hinge
 bisagra^F
 charnière^F
 Scharnier^N
 cardine^M

accessory pocket
 bolsillo^M lateral
 vide-poches^M
 Seitenfach^N
 tasca^F portaoggetti^M



window
 ventanilla^F
 glace^F
 Fenster^N
 finestrino^M

interior door lock button
 botón^M del seguro^M
 bouton^M de verrouillage^M
 Sicherungsknopf^M
 pomello^M della sicura^F

armrest
 soporte^M para el brazo^M
 appui^M-bras^M
 Armstütze^F
 bracciolo^M

lock
 cerradura^F
 serrure^F
 Türschloss^N
 serratura^F

trim panel
 panel^M de la puerta^F
 panneau^M de garnissage^M
 Türverkleidung^F
 pannello^M

inner door shell
 revestimiento^M interior
 caisson^M de porte^F
 Türinnenverschalung^F
 telaio^M interno della portiera^F

bucket seat: front view
 asiento^M: vista^f frontal
 siège^M:baquet^M: vue^f de face^f
 Schalensitz^M: Vorderansicht^f
 sedile^M: vista^f anteriore

bucket seat: side view
 asiento^M: vista^f lateral
 siège^M:baquet^M: vue^f de profil^f
 Schalensitz^M: Seitenansicht^f
 sedile^M: vista^f laterale

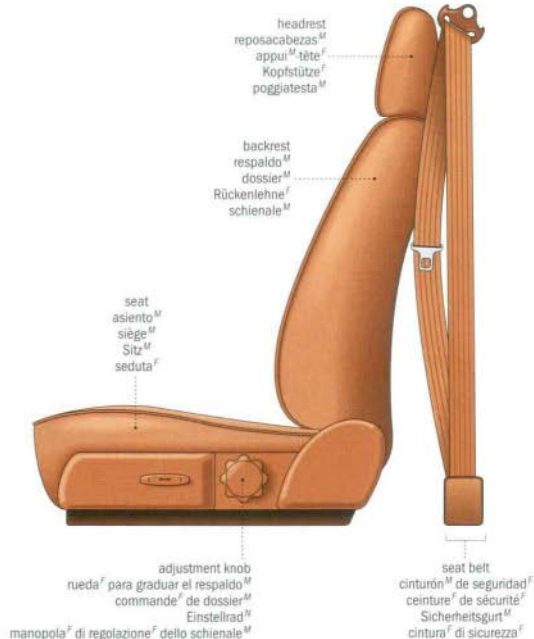

rear seat
 asiento^M trasero
 banquette^f arrière
 Rückbank^f
 divano^M posteriore



dashboard
salpicadero^M
tableau^M de bord^M
Armaturenbrett^N
plancia^F

rearview mirror
espejo^M retrovisor
retrovisueur^M
Rückspiegel^M
specchietto^M retrovisore^M

vanity mirror
espejo^M de cortesía^F
miroir^M de courtoisie^F
Spiegel^M
specchietto^M di cortesía^F

wiper switch
interruptor^M del limpiaparabrisas^M
commande^F d'essuie-glace^M
Scheibenwischerhebel^M
comando^M del tergicristallo^M

on-board computer
ordenador^M de a bordo^M
ordinateur^M de bord^M
Bordcomputer^M
computer^M di bordo^M

sun visor
parasol^M
pare-soleil^M
Sonnenblende^F
alettina^F parasole

glove compartment
guantero^M
boîte^F à gants^M
Handschuhfach^N
vano^M portaoggetti^M

vent
ventilación^F
bouche^F d'air^M
Luftdüse^F
bocchetta^F di ventilazione^F

cruise control
regulador^M de velocidad^M
régulateur^M de vitesse^M
Tempomat^M
controllo^M della velocità^F di crociera^F

ignition switch
interruptor^M de encendido^M
commutateur^M d'allumage^M
Zündschloss^N
bloccetto^M di accensione^F

horn
claxon^M
avertisseur^M
Hupe^F
clacson^M

steering wheel
volante^M
volant^M
Lenkrad^N
volante^M

clutch pedal
pedal^M del embrague^M
pédale^F de débrayage^M
Kupplungspedal^N
pedale^M della frizione^F

headlight/turn signal
palanca^F de luces^F e intermitentes^M
éclairage^M/clignotant^M
Blinker- und Fernlichthebel^M
comando^M dei proiettori^M e dell'indicatore^M di direzione^F

parking brake lever
freno^M de mano^F
levier^M de frein^M à main^F
Handbremshebel^M
leva^F del freno^M a mano^F

brake pedal
pedal^M de los frenos^M
pédale^F de frein^M
Bremspedal^N
pedale^M del freno^M

gas pedal
pedal^M del acelerador^M
pédale^F d'accélérateur^M
Gaspedal^N
pedale^M dell'acceleratore^M

climate control
climatizador^M automático
commande^F de chauffage^M
Schalter^M für Heizung^F und Belüftung^F
comandi^M del riscaldamento^M e dell'aerazione^F

audio system
sistema^M de audio^M
système^M audio
Radio-/Kassettengerät^N
autoradio^N

gearshift lever
palanca^F de cambio^M de velocidades^F
levier^M de vitesse^F
Schaltthebel^M
leva^F del cambio^M

center console
consola^F central
console^F centrale
Mittelkonsole^F
console^F centrale

air bag restraint system
sistema^M de restricción^F del airbag^M
système^M de retenue^F à sacs^M gonflables
Airbag^M/Rückhaltesystem^N
sistema^M di ritenuta^F degli air bag^M

safing sensor
sensor^M de seguridad^F
détecteur^M de sécurité^F
Sicherheitssensor^M
sensore^M di sicurezza^F

primary crash sensor
sensor^M de colisión^F primario
détecteur^M d'impact^M primaire
Aufprallsensor^M
sensore^M di collisione^F principale

air bag
airbag^M
sac^M gonflable
Airbag^M
air bag^M

electrical cable
cable^M eléctrico
câble^M électrique
Elektrokabel^N
cavo^M elettrico

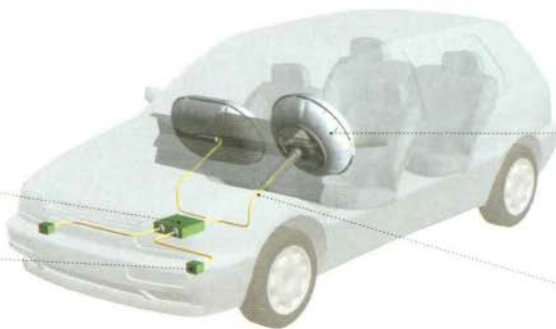

instrument panel
instrumentos^M del salpicadero^M
instruments^M de bord^M
Instrumententafel^F
quadro^M degli strumenti^M di controllo^M

alternator warning light
luz^F de advertencia^F del alternador^M
témoin^M de charge^F
Batterieadekontrollleuchte^F
spia^F della batteria^F

oil warning light
luz^F de advertencia^F del aceite^M
témoin^M de niveau^M d'huile^F
Öldruckwarmluchte^F
spia^F della pressione^F dell'olio^M

temperature indicator
indicateur^M de temperatura^F
indicateur^M de température^F
Temperaturanzeige^F
indicatore^M della temperatura^F del liquido^M di raffreddamento^M

high beam indicator light
luz^F indicadora de luz^F larga
témoin^M des feux^M de route^F
Fernlichtanzeige^F
spia^F dei proiettori^M abbaglianti

warning lights
luzes^F de advertencia^F
lampes^F témoins^M
Warnleuchten^F
spie^F

low fuel warning light
luz^F de advertencia^F de la gasolina^F
témoin^M de bas niveau^M de carburant^M
Kraftstoffreserveanzeige^F
spia^F della riserva^F di carburante^M

fuel indicator
indicateur^M de nivel^M de gasolina^F
indicateur^M de niveau^M de carburant^M
Kraftstoffanzeige^F
indicatore^M del livello^M di carburante^M

turn signal indicator
intermittente^M
témoin^M de clignotants^M
Blinklichtkontrolle^F
spia^F dell'indicatore^M di direzione^F



tachometer
tacómetro^M
compte-tours^M
Drehzahlmesser^M
contagiri^M

speedometer
velocímetro^M
indicateur^M de vitesse^F
Tachometer^M
tachímetro^M

odometer
cuentakilómetros^M
compteur^M kilométrique
Kilometerzähler^M
contachilometri^M totale

trip odometer
odómetro^M
totalisateur^M journalier
Tageskilometerzähler^M
contachilometri^M parziale

door open warning light
luz^F de advertencia^F de puerta^F abierta
témoin^M d'ouverture^F de porte^F
Wamleuchte^F «Tür offen»
spia^F delle porte^F aperte

seat-belt warning light
luz^F de advertencia^F del cinturón^M de seguridad^F
témoin^M de ceinture^F de sécurité^F
Anzeige^F «Sicherheitsgurte anlegen»
spia^F delle cinture^F di sicurezza^F non allacciate

windshield wiper
limpiaparabrisas^M
essuie-glace^M
Scheibenwischer^M
tergicristallo^M

windshield wiper blade
soporte^M
balaí^M d'essuie-glace^M
Wischblatt^M
spatola^F metallica

wiper
limpiador^M
lame^F
Wischgummi^M
spazzola^F di gomma^F

wiper arm
brazo^M
bras^M d'essuie-glace^M
Wischerarm^M
braccio^M del tergicristallo^M

tension spring
resorte^M tensor
ressort^M de tension^F
Zugfeder^F
molla^F di tensione^F

fluted shaft
tubo^M articulado
arbre^M cannelé
Wischerachse^F
pomo^M oscillante

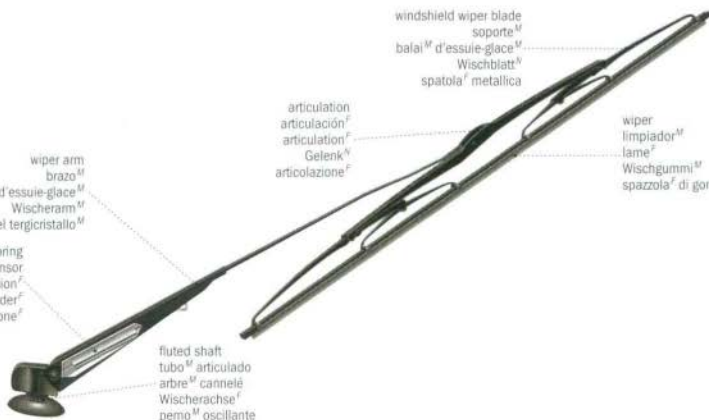

accessories
 accesorios^M
 accessoires^M
 Zubehör^M
 accessori^M



roller shade
 cortina^F de enrollamiento automático
 store^F à enroulement^M automatique
 Sonnenrolle^F
 tendina^F parasole avvolgibile



ball mount
 enganche^M de bola^F
 ferrure^F d'attelage^M
 Unterteil^M
 supporto^M della sfera^F



hitch ball
 gancho^M de arrastre^F
 boule^F d'attelage^M
 Anhängerkupplung^M
 occhio^M di traino^F

ski rack
 porta-esqui^M
 porte-skis^M
 Skiträger^M
 portasci^M



sun visor
 parasol^M
 pare-soleil^M
 Windschutzscheiben-Sonnenschutz^M
 parasole^M



jumper cables
 cables^M de emergencia^F
 câbles^M de démarrage^F
 Starthilfekabel^F
 cavi^M di accoppiamento^M



red clamp
 pinza^F roja^F
 pince^F rouge^F
 rote Klemme^F
 morsetto^M rosso

cable
 cable^M
 câble^M
 Kabel^M
 cavo^M

black clamp
 pinza^F negra^F
 pince^F noire^F
 schwarze Klemme^F
 morsetto^M nero

floor mat
 alfombrilla^F
 tapis^M de plancher^M
 Fußraummatte^F
 tappetino^M



four-way lug wrench
 llave^F en cruz^M
 clé^F en croix^M
 Kreuzschlüssel^M
 chiave^F a croce^F



vehicle jack
 gato^M
 cric^M
 Wagenheber^M
 cric^M



handle
 manivela^F
 manivelle^F
 Kurbel^F
 manovella^F

snow brush with scraper
 escoba^F de nieve^F con rascador^M
 balai^M à neige^F à grattoir^M
 Schneefeger^M mit Eiskratzer^M
 spazzola^F da neve^F con raschietto^M



bike carrier
 portabicicletas^M
 porte-vélos^M
 Fahrradträger^M
 portabici^M



car cover
 funda^F de automóvil^M
 housse^F pour automobile^F
 Autoplane^F
 telone^M proteggiauto



child safety seat
 silla^F de seguridad^M para niños^M
 siège^M de sécurité^M pour enfant^M
 Kindersitz^M
 seggiolino^M per bambini^M



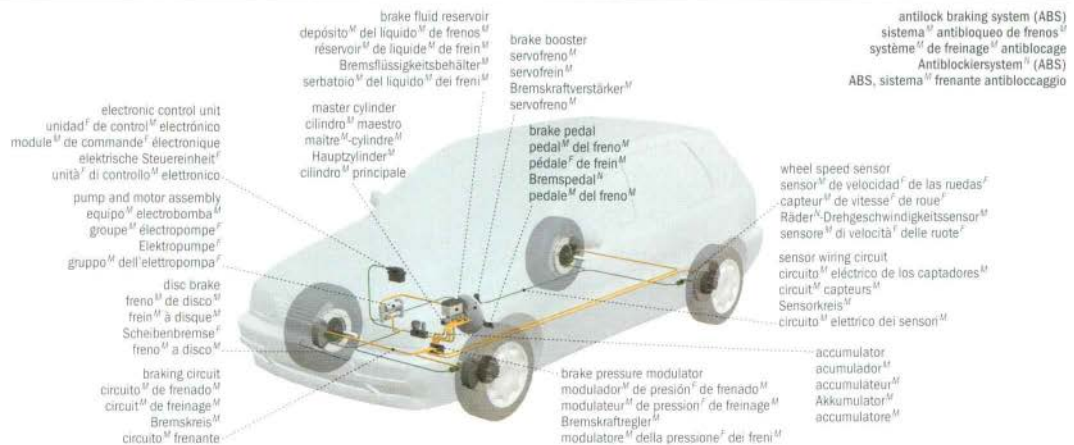
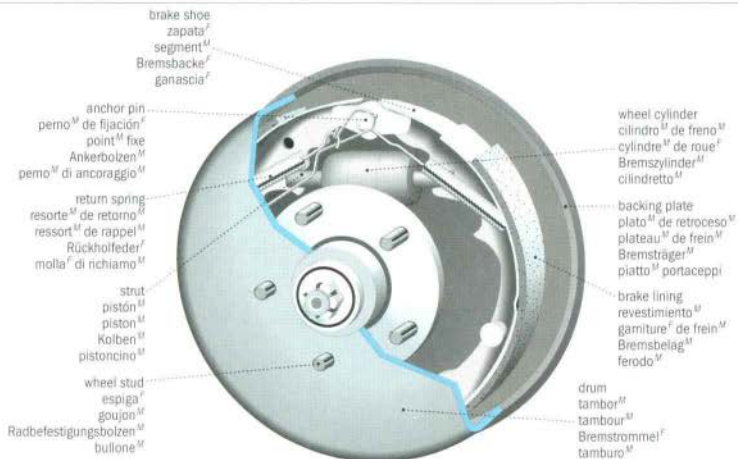
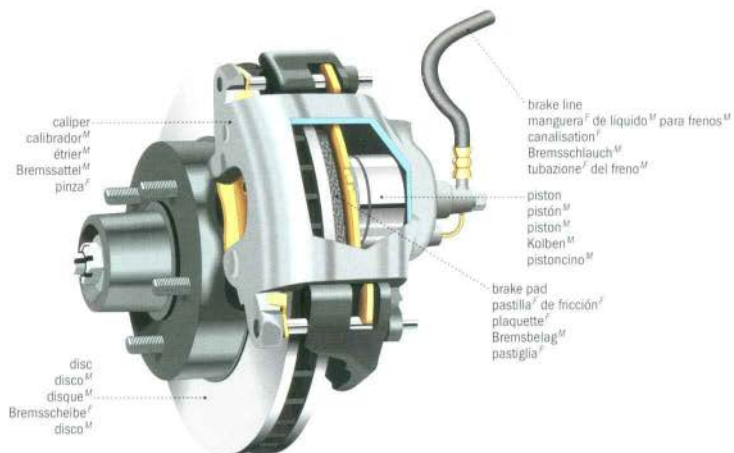

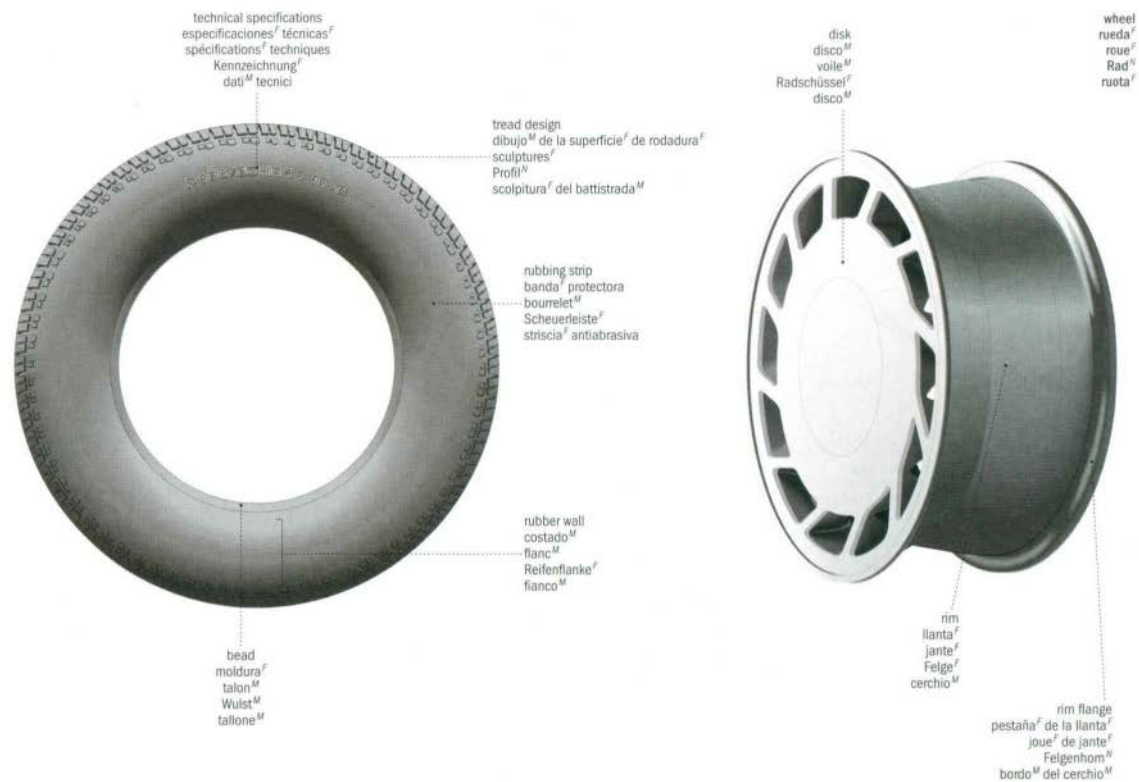

examples of tires
ejemplos^M de neumáticos^M
exemples^M de pneus^M
Reifenarten^F
esempi^M di pneumatici^M



performance tire
neumático^M de rendimiento^M
pneu^M de performance^F
Sportreifen^M
pneumatico^M sportivo



all-season tire
neumático^M de todas las estaciones^F
pneu^M toutes saisons^F
Ganzjahresreifen^M
pneumatico^M per tutte le stagioni^F



winter tire
neumático^M de invierno^M
pneu^M d'hiver^M
Winterreifen^M
pneumatico^M invernale



touring tire
neumático^M de turismo^M
pneu^M autoroutier
Touringreifen^M
pneumatico^M granturismo



studded tire
neumático^M de tacos^M
pneu^M à crampons^M
Spikereifen^M
pneumatico^M chiodato



bias-ply tire
neumático^M de capas^F al sesgo^M
pneu^M à carcasse^F diagonale
Diagonalreifen^M
pneumatico^M con carcassa^F a struttura^F diagonale



radial tire
neumático^M radial
pneu^M à carcasse^F radiale
Radialreifen^M
pneumatico^M con carcassa^F a struttura^F radiale

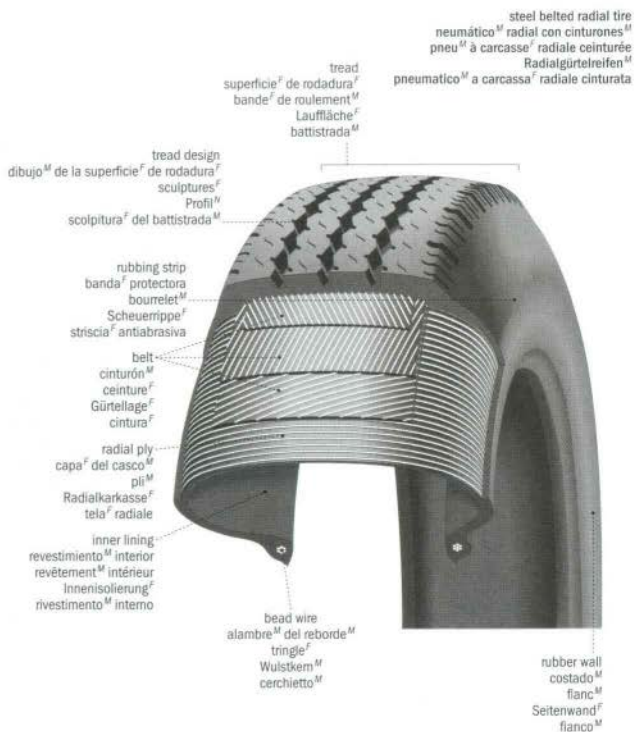

radiator

radiator^M | radiateur^M | Kühler^M | radiatore^M



spark plug

bujía^f | bougie^f d'allumage^M | Zündkerze^f | candela^f



battery

batería^f | batterie^f d'accumulateurs^M | Batterie^f | batteria^f

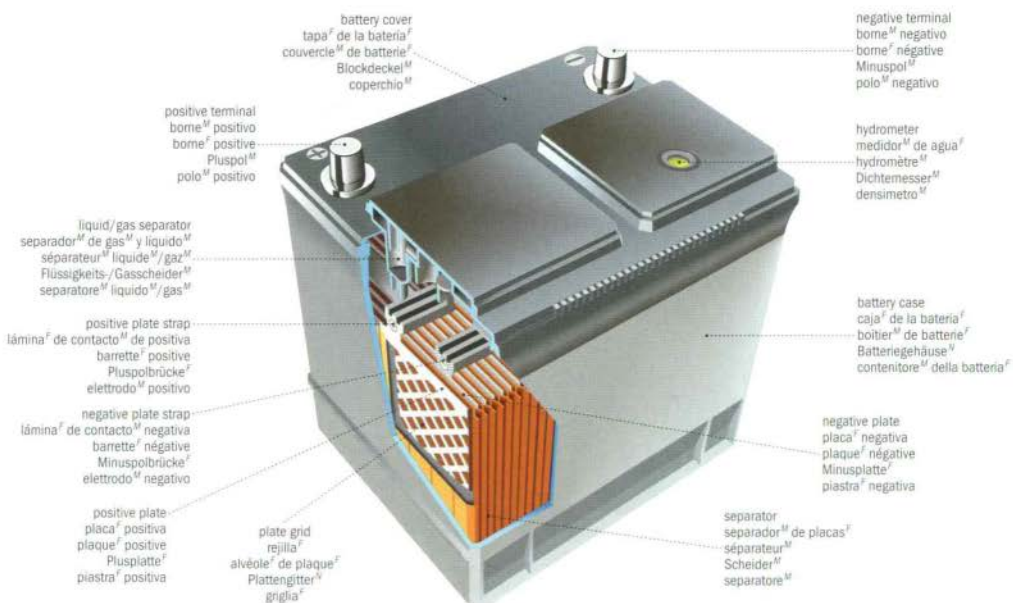

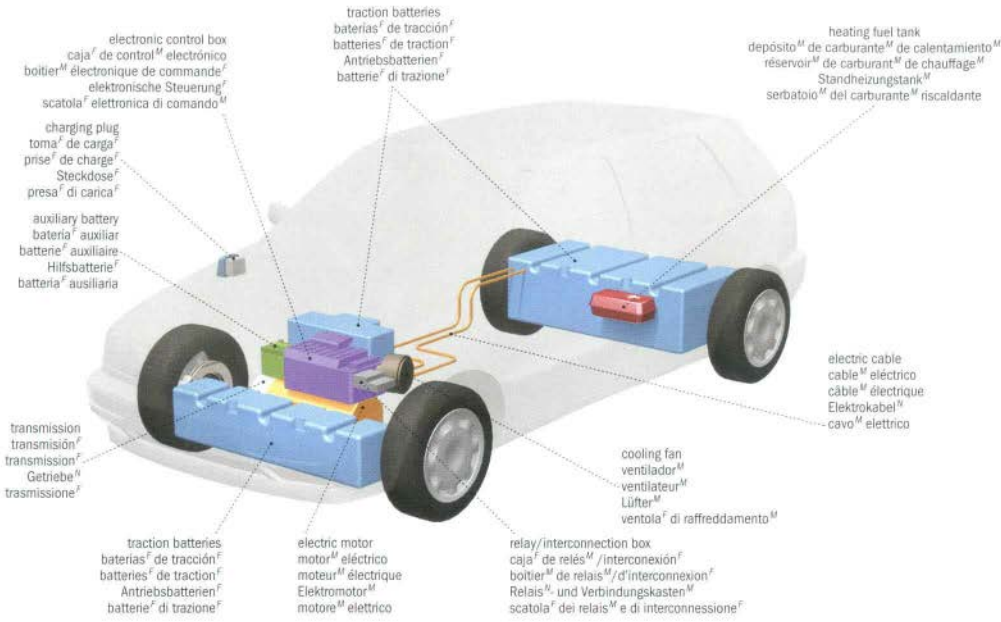

hybrid automobile

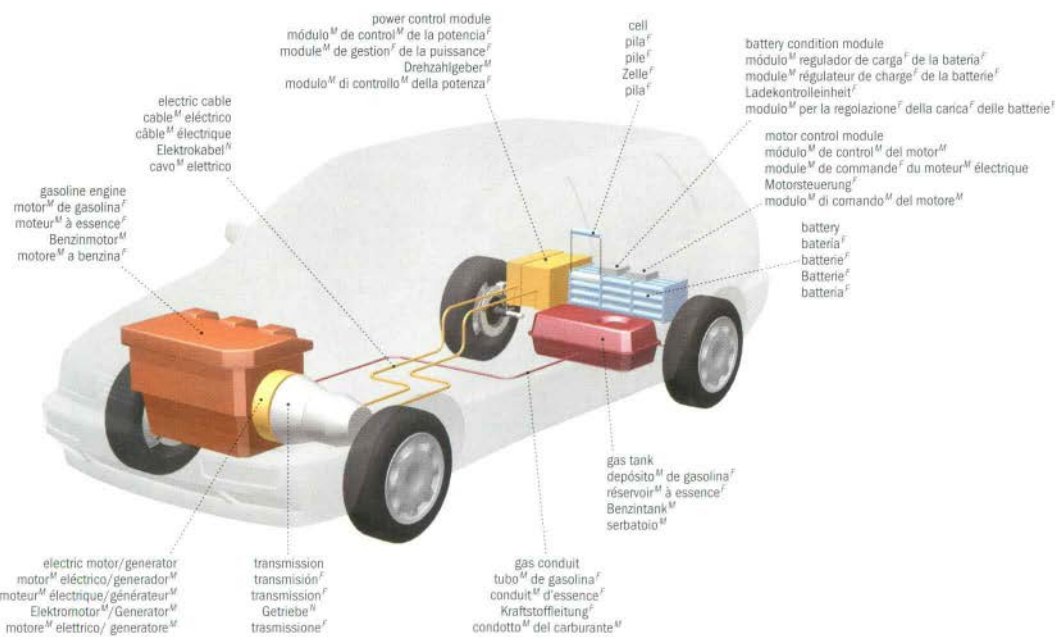

turbo-compressor engine
 motor^M turbocompresor
 moteur^M à turbocompression^F
 Motor^M mit Abgasturbolader^M
 motore^M turbocompresso

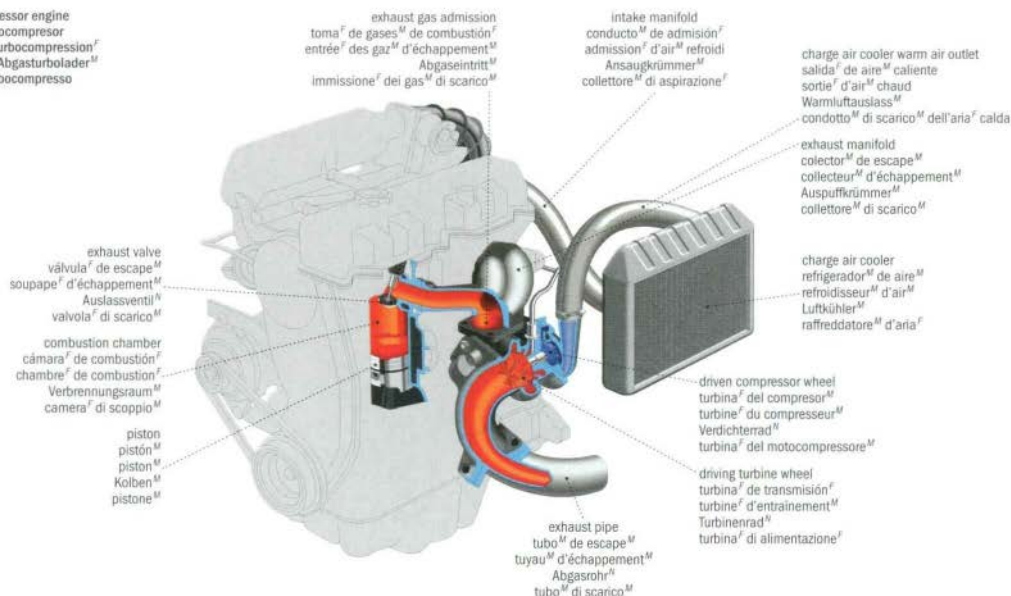

four-stroke-cycle engine
 motor^M de cuatro tiempos^M
 moteur^M à quatre temps^M
 Viertaktmotor^M
 motore^M a quattro tempi^M

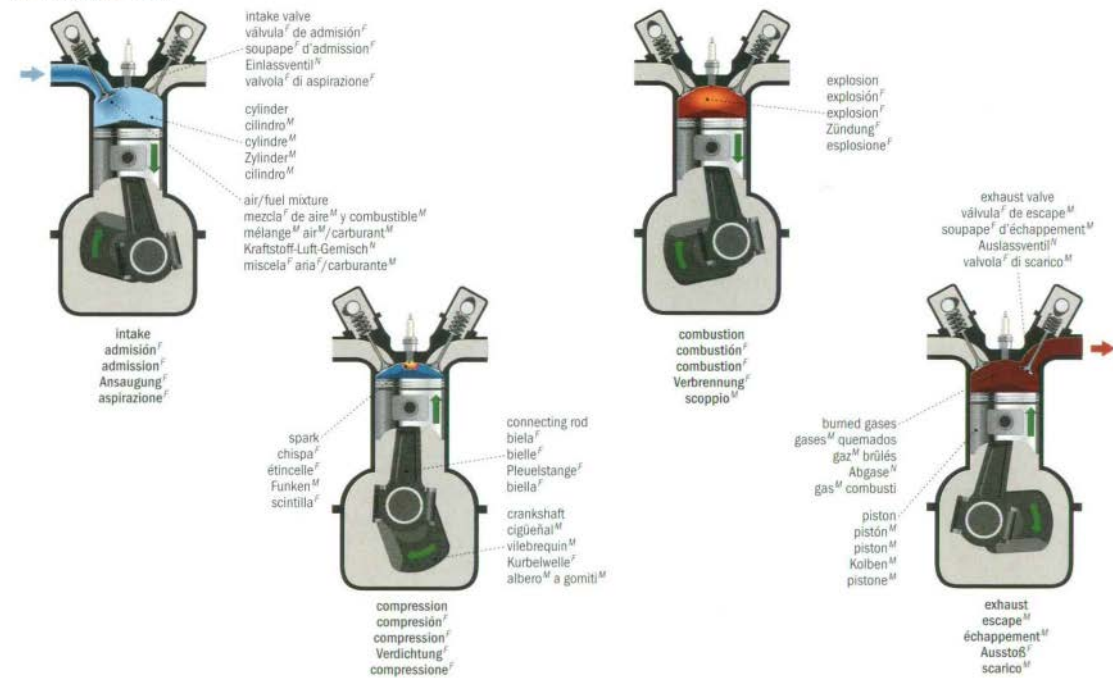

two-stroke-cycle engine cycle
 ciclo^M de un motor^M de dos tiempos^M
 cycle^M d'un moteur^M à deux temps^M
 Arbeitsprozess^M des Zweitaktmotors^M
 ciclo^M del motore^M a due tempi^M

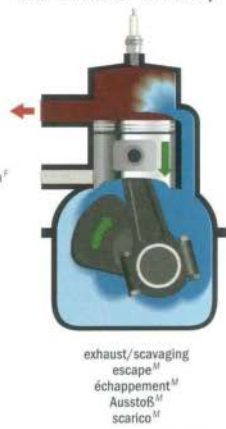
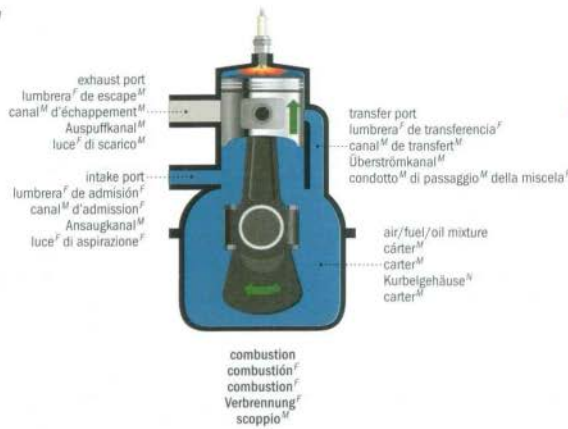

intake manifold
 colector^M de admisión^F
 tubulure^F d'admission^F
 Einlasskanal^M
 collettore^M di aspirazione^F

exhaust manifold
 colector^M de escape^M
 tubulure^F d'échappement^M
 Auslasskanal^M
 collettore^M di scarico^M

rotor
 rotor^M
 rotor^M
 Kolben^M
 rotore^M

rotary engine cycle
 ciclo^M de un motor^M rotatorio
 cycle^M d'un moteur^M rotatif
 Arbeitsprozess^M des Kreiskolbenmotors^M
 ciclo^M del motore^M rotativo

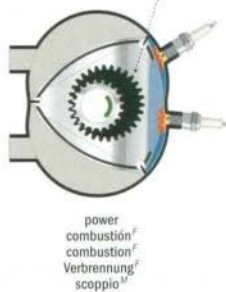
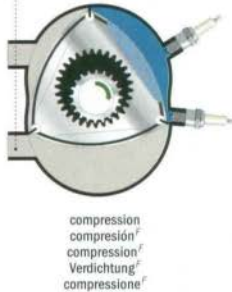

air
 aire^M
 air^M
 Luft^F
 aria^F

injection/combustion
 inyección^F/combustión^F
 injection^F/explosion^F
 Einspritzung^F/Verbrennung^F
 iniezione^F/combustione^F

fuel injector
 inyector^M de combustible^M
 injecteur^M
 Einspritzdüse^F
 iniettore^M

diesel engine cycle
 ciclo^M de un motor^M diesel
 cycle^M d'un moteur^M diesel
 Arbeitsprozess^M des Dieselmotors^M
 ciclo^M del motore^M diesel



gasoline engine
 motor^M de gasolina^F
 moteur^M à essence^F
 Ottomotor^M
 motore^M a benzina^F

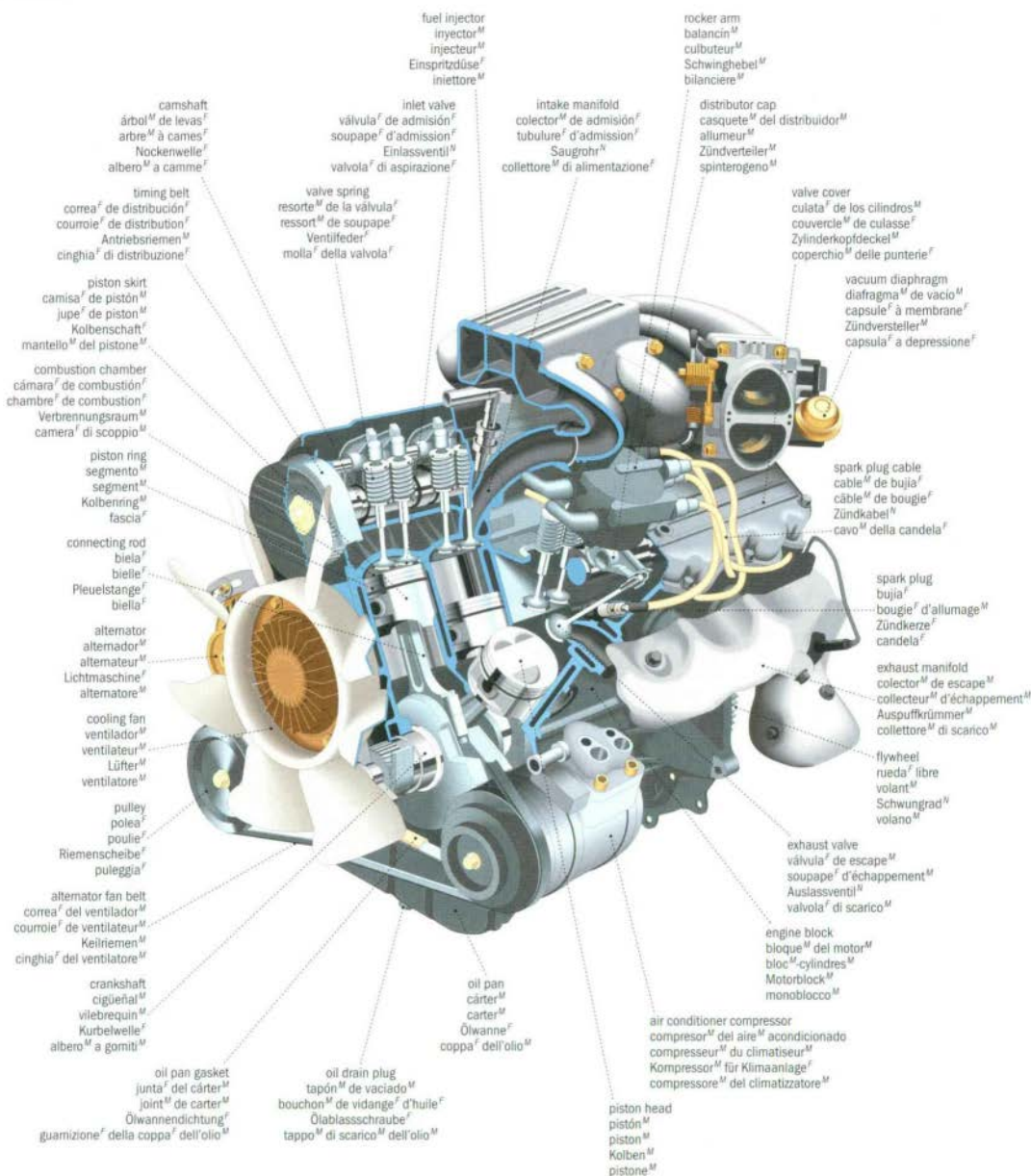



trailer
 remorque^m
 caravane^f tractée
 Wohnwagen^m
 roulotte^f



tent trailer
 caravana^f plegable^f
 tente^f-caravane^f
 Zeltwagen^m
 carrello^m tenda^f



motor home
 autocaravana^m
 auto^m-caravane^m
 Wohnmobilⁿ
 autocaravan^m

buses

autobuses^M | autobus^M | Buse^M | autobus^M

school bus
autobús^M escolar
autobus^M scolaire
Schulbus^M
scuolabus^M

blind spot mirror
retrovisor^M de gran angular^M
rétroiseur^M grand angle^M
Weitwinkelspiegel^M
specchietto^M per il punto^M cieco

outside mirror
espejo^M retrovisor exterior
rétroiseur^M extérieur
Außenspiegel^M
specchietto^M retrovisore^M esterno

blinking lights
faros^M intermitentes
feux^M intermittents
Blinklichter^N
luci^F intermittenti



crossover mirror
espejo^M de cercanías^F
miroir^M de traversée^F avant
Sicherheitspiegel^M
specchietto^M anteriore di accostamento^M

city bus
autobús^M urbano
autobus^M
Linienbus^M
autobus^M urbano

air intake
toma^F de aire^M
prise^F d'air^M
Lufteinlass^M
presa^F d'aria^F

two-leaf door
puerta^F de dos hojas^F
porte^F à deux vantaux^M
zweiflügelige Ausgangstür^F
porta^F a due battenti^M

crossing arm
barra^F distanciadora
bras^M d'éloignement^M
Absperoram^M
barra^F distanziatrice

route sign
indicador^M de línea^F
indicateur^M de ligne^F
Linienanzeige^F
indicatore^M di linea^F



coach
autocar^M
autocar^M
Reisebus^M
pullman^M

engine air intake
toma^F de aire^M del motor^M
prise^F d'air^M du moteur^M
Motorluftleinlass^M
presa^F d'aria^F del motore^M

entrance door
puerta^F de entrada^F
porte^F d'entrée^F
Einstiegtür^F
porta^F di entrata^F



engine compartment
compartimiento^M motor
compartiment^M moteur^M
Motorraum^M
vano^M motore^M

baggage compartment
maletero^M
soute^F à bagages^M
Gepäckraum^M
bagagliaio^M

double-decker bus
autocar^M de dos pisos^M
autobus^M à impériale^F
Doppeldeckerbus^M
autobus^M a due piani^M



minibus
minibús^M
minibus^M
Kleinbus^M
minibus^M



articulated bus
autobús^M articulado
autobus^M articulé
Gelenkbus^M
autobus^M articolato



truck tractor
 camión^M tractor^M
 tracteur^M routier^M
 Sattelschlepper^M
 motrice^F

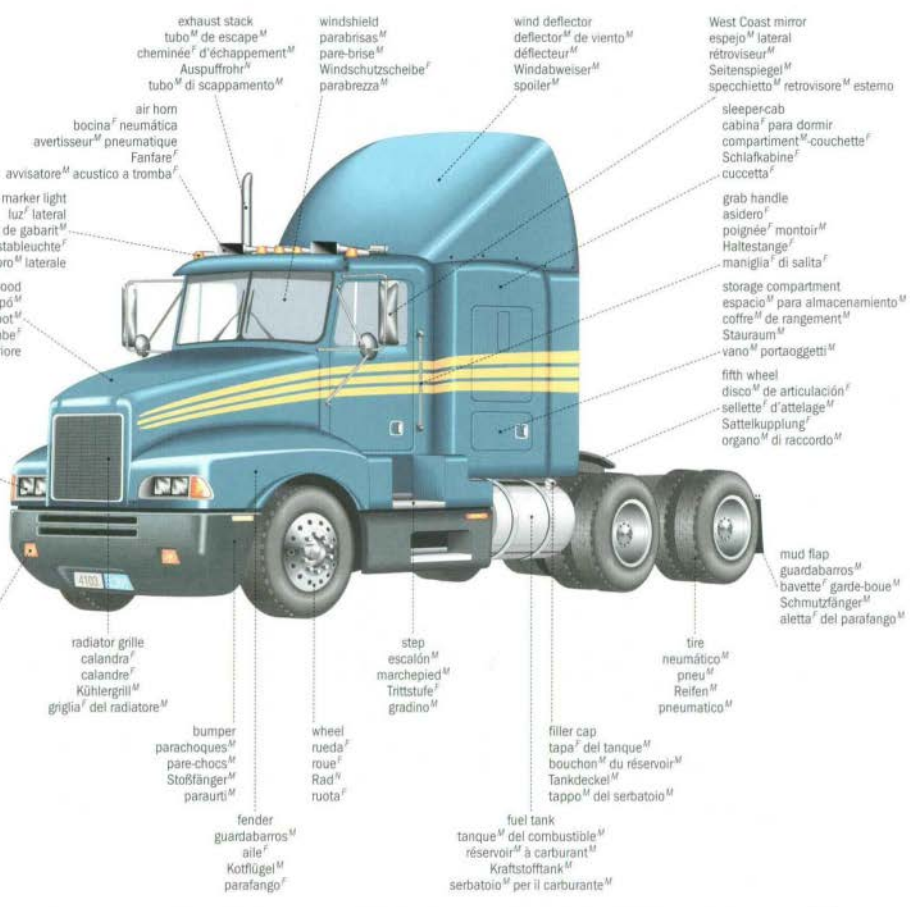

exhaust stack
 tubo^M de escape^M
 cheminée^F d'échappement^M
 Auspuffrohr^M
 tubo^M di scappamento^M

windshield
 parabrisas^M
 pare-brise^M
 Windschutzscheibe^F
 parabrezza^M

wind deflector
 deflecteur^M de viento^M
 déflecteur^M
 Windabweiser^M
 spoiler^M

West Coast mirror
 espejo^M lateral
 rétroviseur^M
 Seitenspiegel^M
 specchio^M retrovisore^M esterno

air horn
 bocina^F neumática
 avertisseur^M pneumatique
 Fanfare^F
 avvisatore^M acustico a tromba^F

sleepercab
 cabina^F para dormir
 compartiment^M couchette^F
 Schlafkabine^F
 cuccetta^F

marker light
 luz^F lateral
 feu^M de gabarit^M
 Peilstabbeleuchte^F
 luce^F di ingombro^M laterale

grab handle
 asidero^M
 poignée^F montoir^M
 Haltestange^F
 maniglia^F di salita^F

hood
 capó^M
 capot^M
 Kühlerhaube^F
 cofano^M anteriore

storage compartment
 espacio^M para almacenamiento^M
 coffre^M de rangement^M
 Stauraum^M
 vano^M portaoggetti^M

headlight
 faro^M delantero
 phare^M
 Scheinwerfer^M
 proiettore^M

fifth wheel
 disco^M de articulación^F
 sellette^F d'attelage^M
 Sattelkupplung^F
 organo^M di raccordo^M

radiator grille
 calandra^F
 calandre^F
 Kühlergrill^M
 griglia^F del radiatore^M

step
 escalón^M
 marche-pied^M
 Trittstufe^F
 gradino^M

tire
 neumático^M
 pneu^M
 Reifen^M
 pneumatico^M

fog light
 luz^F antiniebla
 feu^M antibrouillard
 Nebelscheinwerfer^M
 faro^M fendinebbia

bumper
 parachoques^M
 pare-chocs^M
 Stoßfänger^M
 paraurti^M

wheel
 rueda^F
 roue^F
 Rad^M
 ruota^F

filler cap
 tapa^F del tanque^M
 bouchon^M du réservoir^M
 Tankdeckel^M
 tappo^M del serbatoio^M

mud flap
 guardabarros^M
 bavette^F garde-boue^M
 Schutzfänger^M
 aletta^F del parafrangio^M

fender
 guardabarros^M
 aile^F
 Kotflügel^M
 parafrangio^F

fuel tank
 tanque^M del combustible^M
 réservoir^M à carburant^M
 Kraftstofftank^M
 serbatoio^M per il carburante^M

tandem tractor trailer
 camión^M articulado
 train^M routier
 Sattelzug^M
 autoarticolato^M



truck tractor
 camión^M tractor^M
 tracteur^M
 Zugmaschine^F
 motrice^F

semitrailer
 semi-remorque^M tipo^M caja^F
 semi-remorque^F
 Auflieger^M
 semirimorchio^M

truck trailer
 remorque^M tipo^M caja^F
 remorque^F
 Anhänger^M
 rimorchio^M

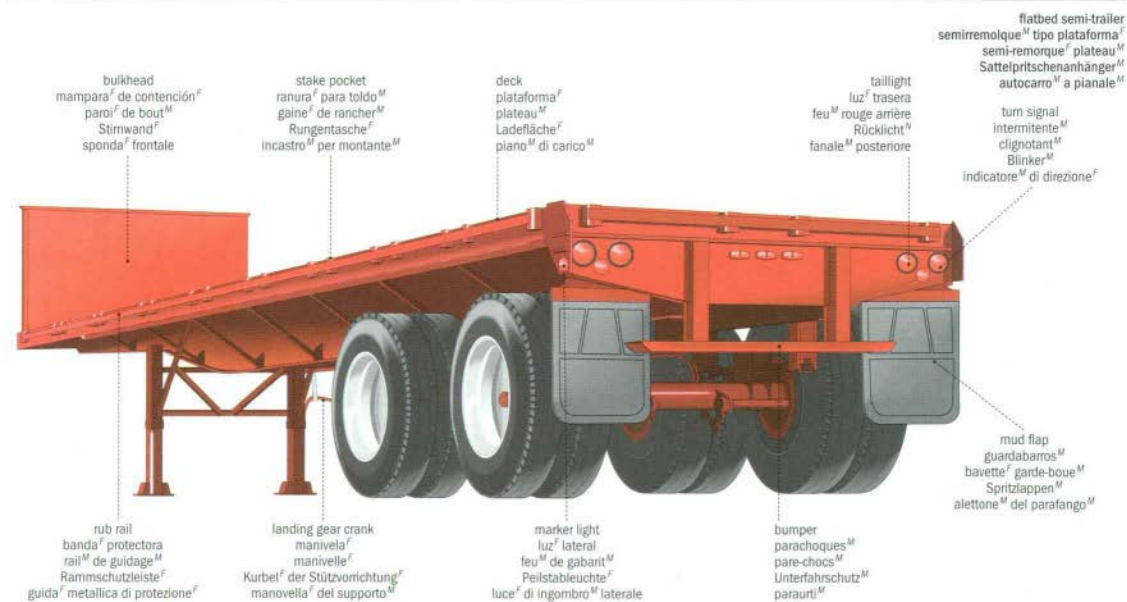
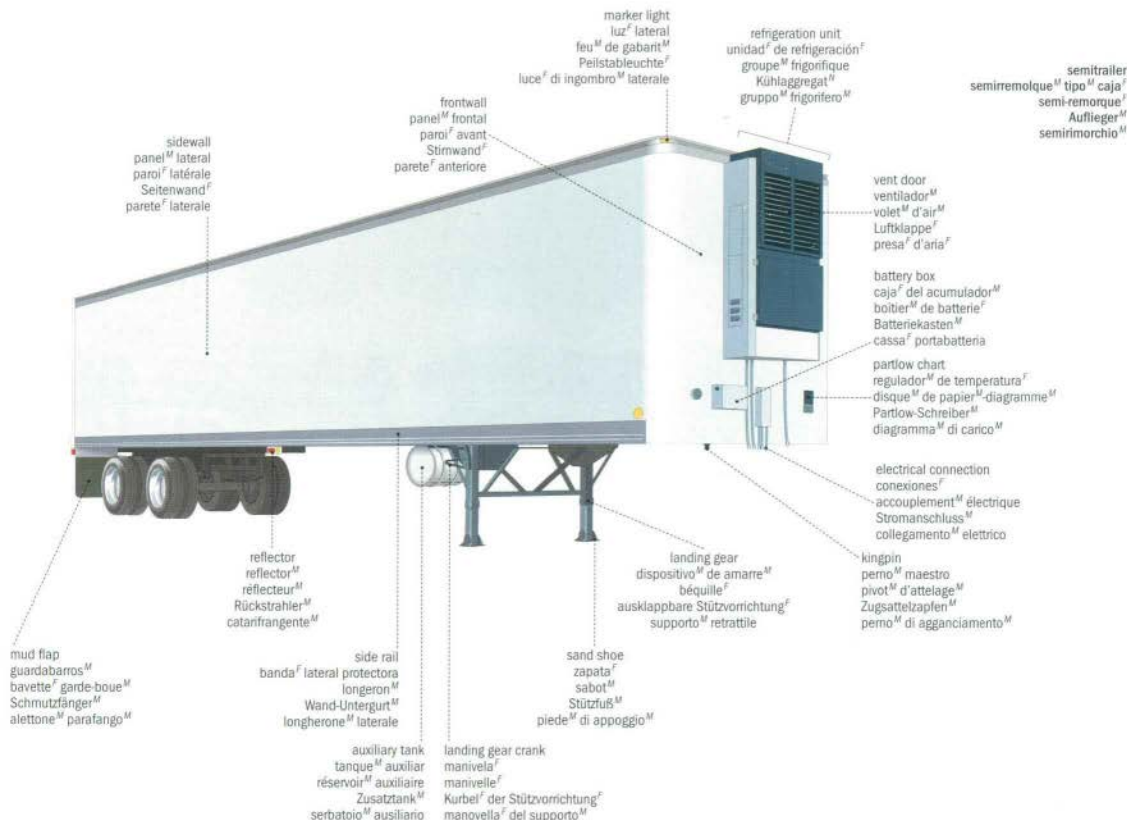

examples of semitrailers
 ejemplos^M de camiones^M articulados
 exemples^M de semi-remorques^F
 Beispiele^N für Sattelkraftfahrzeuge^N
 esempi^M di autoarticolati^M

tank trailer
 camión^M cisterna^F
 semi-remorque^F citerne^F
 Tanklastzug^M
 autocisterna^F



tank body
 cisterna^F
 citerne^F
 Tankauflieger^M
 cisterna^F



automobile transport semitrailer
 trailer^M para transporte^M de vehículos^M
 semi-remorque^F porte-véhicules^M
 Autotransporter^M
 bisarca^F

dump body
 volquete^M basculante
 benne^F basculante
 aufgesetzter Kippanhänger^M
 cassone^M ribaltabile



dump semitrailer
 camión^M volquete
 semi-remorque^F benne^F
 Kipplader^M
 ribaltabile^M



chip van
 semirremorque^M con lona^F
 semi-remorque^F à copeaux^M
 Sattelanhängen^M für den Spantransport^M
 autocarro^M per trucioli^M



van body semitrailer
 semirremorque^M furgón
 semi-remorque^F fourgon^M
 Kofferauflieger^M
 semirimorchio^M furgonato



possum-belly body semitrailer
 semirremorque^M jaula^F bajo para transporte^M ganadero
 semi-remorque^F bétailière surbaissée
 Satteltiefadeanhänger^M für den Tiertransport^M
 semirimorchio^M ribassato per il trasporto^M del bestiame^M

twist lock
 bloqueo^M giratorio
 verrou^M tournant
 Drehfeststeller^M
 fermo^M girevole

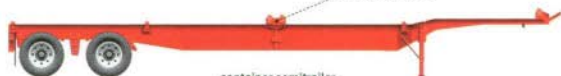

container semitrailer
 semirremorque^M porta container^M
 semi-remorque^F porte-conteneur^M
 Containerauflieger^M
 semirimorchio^M portacontainer^M



double-drop lowbed semitrailer
 semirremorque^M bajo portamáquinas^M
 semi-remorque^F porte-engins^M surbaissée
 Satteltiefadeanhänger^M für den Transport^M von Panzerfahrzeugen^M
 semirimorchio^M ribassato per il trasporto^M di mezzi corazzati



refrigerated semitrailer
 semirremorque^M frigorífico
 semi-remorque^F frigorifique
 Kühlaufleger^M
 camion^M frigorifero^M



log semitrailer
 semirremorque^M para el transporte^M de troncos^M
 semi-remorque^F à grumes^F
 Sattelanhängen^M für den Baumstammtransport^M
 autocarro^M per il trasporto^M di tronchi^M

tow truck
grúa f remorque
dépanneuse f
Abschleppwagen M
autogrú f

cable
cable M
câble M
Kabel N
cavo M

hook
gancho M
crochet M
Haken M
gancio M

towing device
dispositivo M de remorque
dispositif M de remorquage
Schleppvorrichtung f
dispositivo M di rimorchio

boom
brazo M de elevación f
poutre f de levage M
Abschleppkran M
braccio M di sollevamento M

elevating cylinder
cilindro M elevador
věnň M
Hubzylinder M
cilindro M di sollevamento M



winch controls
mandos M del cablestrante M
commandes f du treuil M
Windensteuerung f
comandi M del verricello M

winch
cablestrante M
treuil M
Winde f
verricello M

loading hopper
tolva f de carga f
trémie f de chargement M
Ladevorrichtung f
tramoggia f di caricamento M

packer body
empaquetadora f
benne f tasseuse
Verichter M
cassone M di compattazione f



garbage collection truck
compactadora f
benne f à ordures f ; camion M à ordures f
Müllabfuhrwagen M
compattatore M

dump body
volquete M
benne f basculante
Kipppritsche f
cassone M ribaltabile



dump truck
camion M basculante
camion M-benne f
Kipper M
ribaltabile M



cesspit emptier
aspiradora f de fangos M
camion M de vidange f
Saugfahrzeug M
camion M per spurghi M



concrete mixer truck
hornionera f
camion M-toupie f ; camion M-bétonnière f
Transportmischer M
betoniera f



van straight truck
camioneta f
camion M porteur M fourgon M
Transporter M
furgone M

tank body
cisterna f
Tank M
cisterna f



tank truck
camion M cisterna f
camion M-citerna f
Tankwagen M
autobotte f



detachable body
carrocería f amovible
carrosserie f amovible
Wechselaufbau M
camion M a cassone M amovibile

snowblower
quitanieves M
chasse-neige M à soufflerie f ; souffleuse f à neige f
Schneefräse f
spazzaneve M a turbina f



projection device
chimenea f de expulsión f
canal M de projection f
Schleuder f
tubo M di getto M laterale

worm
tomillo M sin fin M
vis f sans fin f
Schnecke f
vite f senza fine f

collection body
cajón M de basura f
réceptacle M à déchets M
Sammelbehälter M
cassone M di raccolta f dei rifiuti M



central brush
escoba f central
brosse f centrale
Walzenbürste f
spazzola f rotante centrale

lateral brush
escoba f lateral
brosse f latérale
Tellerbürste f
spazzola f rotante laterale

watering tube
tubo M de irrigación f
canalisation f d'arrosage M
Wassersprühdüse f
tubo M annaffiatore M

street sweeper
barredora f
balayeuse f
Straßenkehrmaschine f
spazzatrice f

motocicleta^F | moto^F | Motorrad^M | motocicletta^F

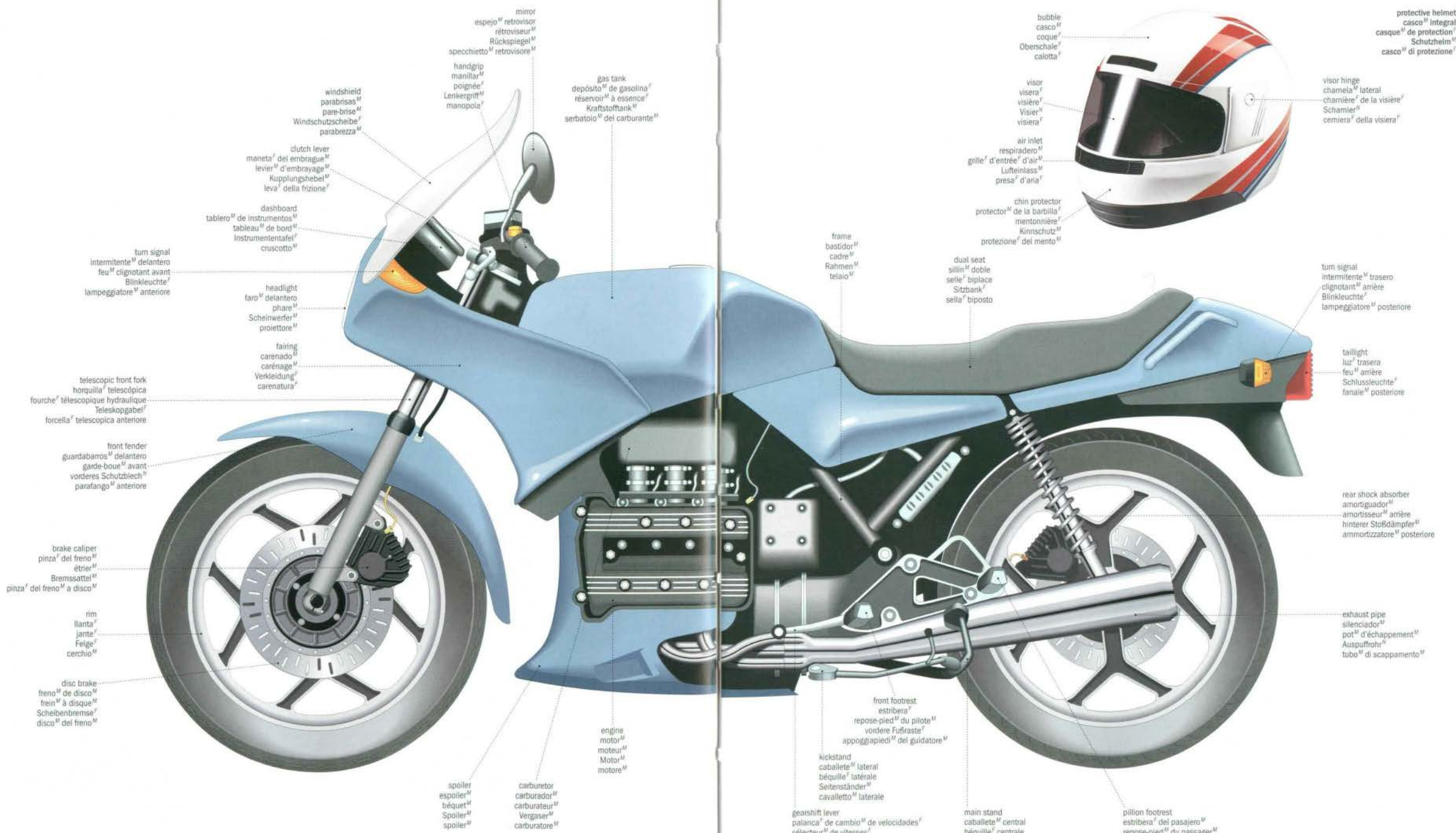

mirror
espejo^M retrovisor
rétroviser^M
Rückspiegel^M
specchietto^M retrovisore

handgrip
manillar^M
poignée^F
Lenkergriff^M
manopola^F

gas tank
depósito^M de gasolina^F
réservoir^M à essence^F
Kraftstofftank^M
serbatoio^M del carburante^M

windshield
parabrisas^M
pare-brise^M
Windschutzscheibe^F
parabrezza^M

clutch lever
maneta^F del embrague^M
levier^M d'embrayage^M
Kupplungshebel^M
leva^F della frizione^F

dashboard
tablero^M de instrumentos^M
tableau^M de bord^M
Instrumententafel^F
cruscotto^M

turn signal
intermitente^M delantero
feu^M clignotant avant
Blinkleuchte^F
lampeggiatore^M anteriore

headlight
faro^M delantero
phare^M
Scheinwerfer^M
proiettore^M

fairing
carenado^M
carénage^M
Verkleidung^F
carenatura^F

telescopic front fork
horquilla^F telescópica
fourche^F télescopique hydraulique
Teleskopgabel^F
forcella^F telescopica anteriore

front fender
guardabarros^M delantero
garde-boue^M avant
vorderes Schutzblech^M
parafango^M anteriore

brake caliper
pinza^F del freno^M
étrier^M
Bremsattel^M
pinza^F del freno^M a disco^M

rim
llanta^F
jante^F
Felge^F
cerchio^M

disc brake
freno^M de disco^M
frein^M à disque^M
Scheibenbremse^F
disco^M del freno^M

spoiler
espoiler^M
béquet^M
Spoiler^M
spoiler^M

carburetor
carburador^M
carburateur^M
Vergaser^M
carburatore^M

engine
motor^M
moteur^M
Motor^M
motore^M

kickstand
caballete^M lateral
béquille^F latérale
Seitenständer^M
cavalletto^M laterale

gearshift lever
palanca^F de cambio^M de velocidades^F
sélecteur^M de vitesses^F
Schaltpedal^M
pedale^M del cambio^M

front footrest
estribera^F
repose-pied^M du pilote^M
vordere Fußraste^F
appoggiapiedi^M del guidatore^M

main stand
caballete^M central
béquille^F centrale
Hauptständer^M
cavalletto^M centrale

pillion footrest
estribera^F del pasajero^M
repose-pied^M du passager^M
Beifahrerfußraste^M
appoggiapiedi^M del passeggero^M

bubble
casco^M
coque^F
Oberschale^F
calotta^F

visor
visera^F
visière^F
Visier^M
visiera^F

air inlet
respiradero^M
grille^F d'entrée d'air^M
Lufteinlass^M
presa^F d'aria^F

chin protector
protector^M de la barbilla^F
mentonnière^M
Kinnschutz^M
protezione^F del mento^M

protective helmet
casco^M integral
casque^M de protection^M
Schutzhelm^M
casco^M di protezione^F

visor hinge
charnela^F lateral
charnière^F de la visière^F
Schamier^M
cerniera^F della visiera^F

turn signal
intermitente^M trasero
clignotant^M arrière
Blinkleuchte^F
lampeggiatore^M posteriore

taillight
luz^F trasera
feu^M arrière
Schlussleuchte^F
fanale^M posteriore

rear shock absorber
amortiguador^M
amortisseur^M arrière
hinterer Stoßdämpfer^M
ammortizzatore^M posteriore

exhaust pipe
silenciador^M
pot^M d'échappement^M
Auspuffrohr^M
tubo^M di scappamento^M

motorcycle dashboard
 tablero^M de instrumentos^M
 tableau^M de bord^M
 Instrumententafel^F
 cruscotto^M



motorcycle: view from above
 motocicleta^F: vista^F desde lo alto^M
 moto^F: vue^F en plongée^F
 Motorrad^M: Draufsicht^F
 motocicletta^F: vista^F dall'alto^M

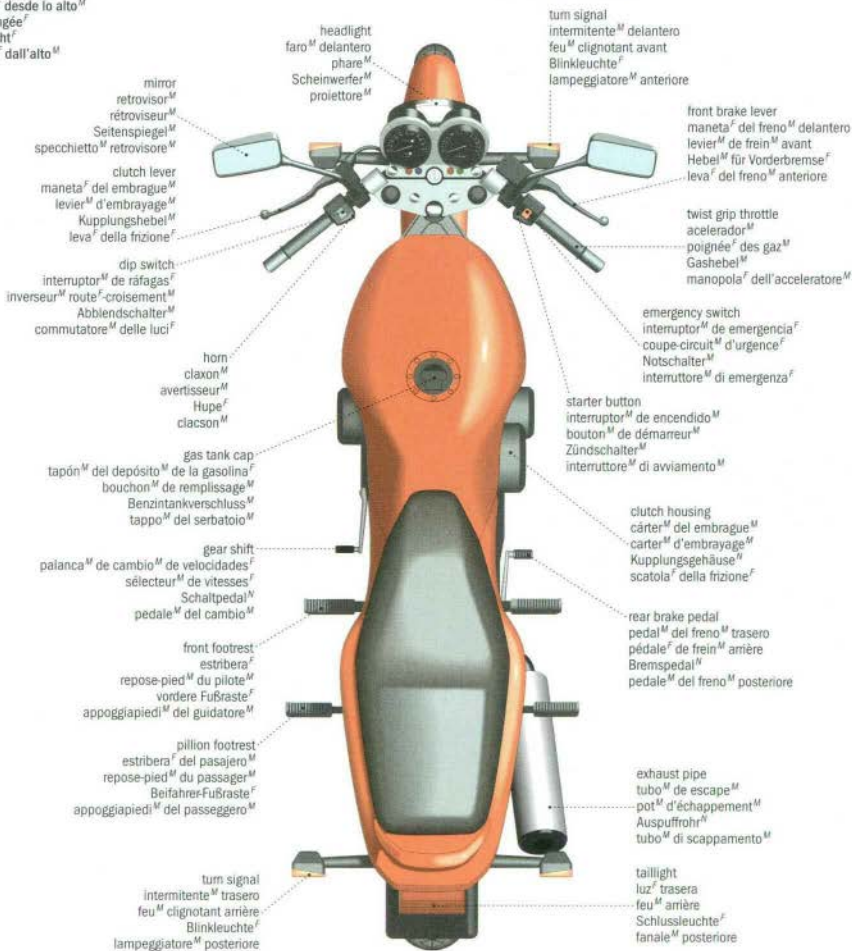

motor scooter
 escúter^M
 scooter^M
 Motorroller^M
 scooter^M

seat
 sillin^M
 selle^F
 Sitz^M
 sella^F

luggage rack
 portaequipajes^M
 porte-bagages^M
 Gepäckträger^M
 portapacchi^M



mirror
 espejo^M retrovisor
 rétroviseur^M
 Spiegel^M
 specchietto^M retrovisore^M

apron
 salpicadero^M
 tablier^M
 Frontblech^M
 pannello^M di protezione^F

floorboard
 reposapiés^M
 plancher^M
 Fußstütze^F
 appoggiapiedi^M

examples of motorcycles
 ejemplos^M de motocicletas^F
 exemples^M de motos^F
 Beispiele^M für Motorräder^M
 esempi^M di motociclette^F e ciclomotore^M

off-road motorcycle (dirtbike)
 motocicleta^F todo terreno^M
 moto^M tout-terrain
 Geländemotorrad^M
 motocicletta^F da cross^M

seat
 asiento^M
 selle^F
 Sitz^M
 sella^F



knobby tread tire
 neumático^M de tacos^M
 pneu^M à crampons^M
 Stollenreifen^M
 pneumatico^M scolpito

telescopic front fork
 horquilla^F telescópica
 fourche^F télescopique
 Teleskopgabel^F
 forcella^F telescopica anteriore

touring motorcycle
 motocicleta^F de turismo^M
 moto^M de tourisme^M
 Touring^M-Motorrad^M
 motocicletta^F da turismo^M

moped
 ciclomotor^M
 cyclomoteur^M
 Mofa^M
 ciclomotore^M

antenna
 antena^F
 Antenne^F
 antenna^F



carrier
 portaequipajes^M
 porte-bagages^M
 Gepäckträger^M
 portapacchi^M

kickstand
 soporte^M
 béquille^F latérale
 Raststütze^F
 cavalletto^M laterale

backrest
 respaldo^M
 dossier^M
 Rückenlehne^F
 schienale^M

top box
 coffre^M
 Topcase^M
 bauletto^M

saddlebag
 maleta^F
 sacoche^F
 Seitenkoffer^M
 borsa^F laterale



passenger seat
 sillin^M del pasajero^M
 selle^F passager^M
 Soziusitz^M
 sella^F del passeggero^M

windshield
 parabrisas^M
 pare-brise^M
 Windschutzscheibe^F
 parabrezza^M

driver's seat
 sillin^M del conductor^M
 selle^F conducteur^M
 Fahrersitz^M
 sella^F del guidatore^M

4 X 4 all-terrain vehicle

quad^M | quad^M | 4x4-Geländemotorrad^M | veicolo^M a trazione^F integrale 4x4

rear cargo rack
 portaequipajes^M posterior
 porte-bagages^M arrière
 Gepäckträger^M
 portapacchi^M posteriore

rear fender
 parachoques^M posterior
 garde-boue^M arrière
 hinterer Kotflügel^M
 paraurti^M posteriore

muffler
 silenciador^M
 pot^M d'échappement^M
 Auspuffrohr^M
 tubo^M di scappamento^M



seat
 sillin^M
 selle^F
 Sitz^M
 sella^F

gas tank
 depósito^M de gasolina^F
 réservoir^M à essence^F
 Kraftstofftank^M
 serbatoio^M del carburante^M

handgrip
 manillar^M
 poignée^F
 Lenkergriff^M
 manopola^F

bumper
 parachoques^M
 pare-chocs^M
 Stoßfänger^M
 paraurti^M

front shock absorber
 amortiguador^M delantero
 amortisseur^M avant
 Frontstoßdämpfer^M
 ammortizzatore^M anteriore

gearshift lever
 palanca^F de cambio^M de velocidades^F
 sélecteur^M de vitesses^F
 Schalthebel^M
 pedale^M del cambio^M

bicicleta^f | bicyclette^f | Fahrradⁿ | bicicletta^f

parts of a bicycle
partes^f de una bicicleta^f
parties^f d'une bicyclette^f
Teileⁿ eines Fahrradsⁿ
componenti^m di una bicicletta^f

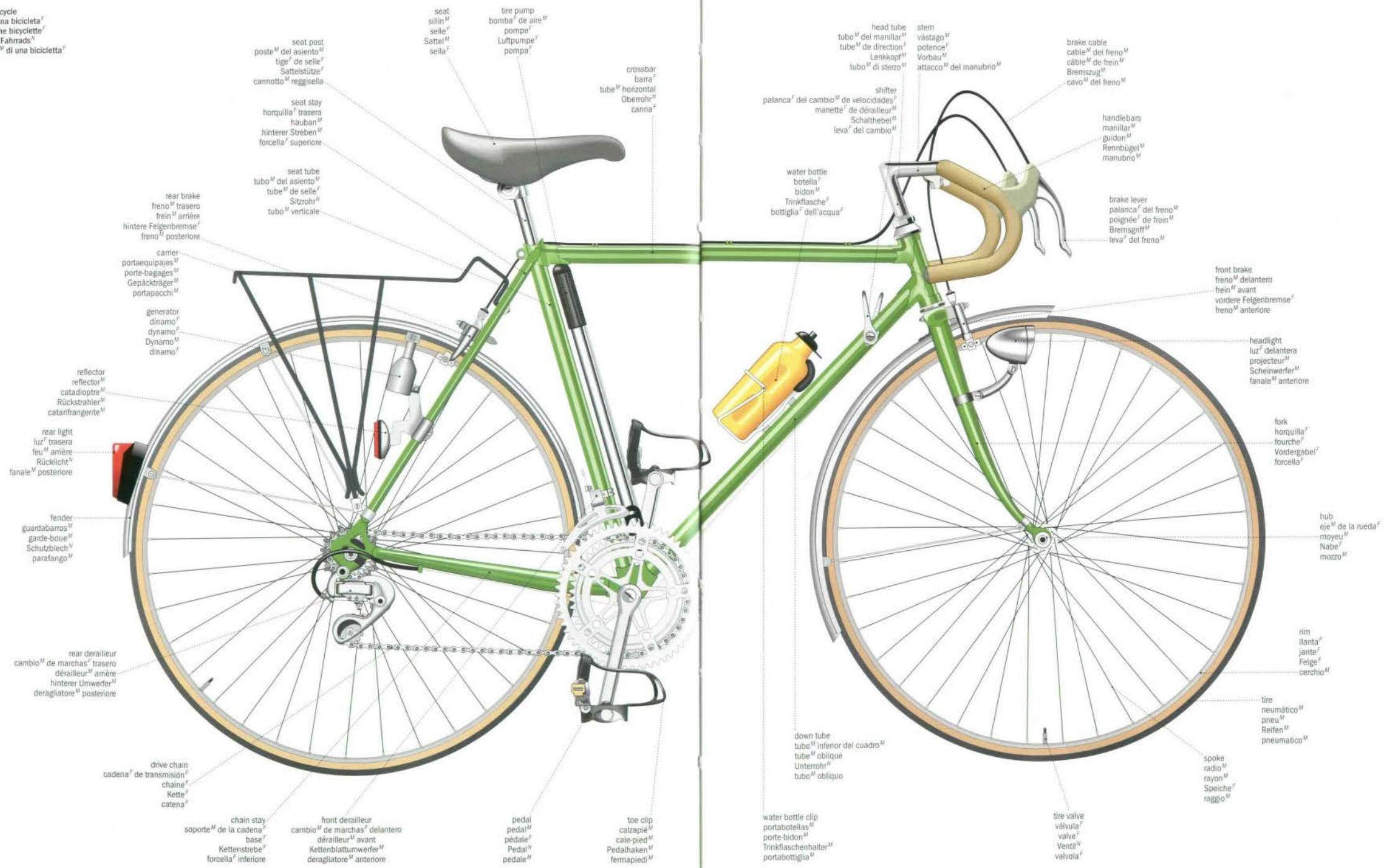

seat post
poste^m del asiento^m
tige^f de selle^f
Sattelstütze^f
cannotto^m reggisella

seat stay
horquilla^f trasera
hauban^m
hinterer Streben^m
forcella^f superiore

seat tube
tubo^m del asiento^m
tubo^m de selle^f
Sitzrohrⁿ
tubo^m verticale

rear brake
freno^m trasero
frein^m arrière
hintere Felgenbremse^f
freno^m posteriore

carrier
portaequipajes^m
porte-bagages^m
Gepäckträger^m
portapacchi^m

generator
dynamo^m
Dynamo^m
dynamo^m

reflector
reflector^m
catadioptr^m
Rückstrahler^m
catanfrangente^m

rear light
luz^f trasera
feu^m arrière
Rücklicht^m
fanale^m posteriore

fender
guardabarros^m
garde-boue^m
Schutzblechⁿ
parafango^m

rear derailleur
cambio^m de marchas^f trasero
dérailleur^m arrière
hinterer Umwerfer^m
deragliatore^m posteriore

drive chain
cadena^f de transmisión^f
chaîne^f
Kette^f
catena^f

chain stay
soporte^m de la cadena^f
base^f
Kettenstrebe^f
forcella^f inferiore

front derailleur
cambio^m de marchas^f delantero
dérailleur^m avant
Kettenblatenumwerfer^m
deragliatore^m anteriore

pedal
pedal^m
pédale^f
Pedalⁿ
pedale^m

toe clip
calzapia^m
cale-pied^m
Pedalhaken^m
fermapied^m

seat
sillin^m
selle^f
Sattel^m
sella^f

tire pump
bomba^f de aire^m
pompe^f
Luftpumpe^f
pompa^f

crossbar
barra^f
tubo^m horizontal
Oberrohrⁿ
canna^f

head tube
tubo^m del manillar^m
tube^m de direction
Lenkkopf^m
tubo^m di sterzo

stem
vástago^m
potence^f
Vorbau^m
attacco^m del manubrio^m

brake cable
cable^m del freno^m
câble^m de frein^m
Bremszug^m
cavo^m del freno^m

shifter
palanca^f del cambio^m de velocidades^f
manette^f de dérailleur^m
Schalthebel^m
leva^f del cambio^m

handlebars
manillar^m
guidon^m
Rennbügel^m
manubrio^m

water bottle
botella^f
bidon^m
Trinkflasche^f
bottiglia^f dell'acqua^f

brake lever
palanca^f del freno^m
poignée^f de frein^m
Bremsgriff^m
leva^f del freno^m

front brake
freno^m delantero
frein^m avant
vordere Felgenbremse^f
freno^m anteriore

headlight
luz^f delantera
projecteur^m
Scheinwerfer^m
fanale^m anteriore

fork
horquilla^f
fourche^f
Vordergabel^f
forcella^f

hub
eje^m de la rueda^f
moyeu^m
Nabe^f
mozzo^m

rim
llanta^f
jante^f
Felge^f
cerchio^m

tire
neumático^m
pneu^m
Reifen^m
pneumatico^m

spoke
radio^m
rayon^m
Speiche^f
raggio^m

tire valve
válvula^f
valve^f
Ventil^m
valvola^f

down tube
tubo^m inferior del cuadro^m
tubo^m oblique
Unterrohrⁿ
tubo^m obliquo

water bottle clip
portabotellas^m
porte-bidon^m
Trinkflaschenhalter^m
portabottiglia^m

power train
transmisión^F de cadena^F
mécanisme^M de propulsion^F
Kraftübertragung^M
organi^M di trasmissioni^F

front derailleur
cambio^M de marchas^F delantero
dérailleur^M avant
Kettenblatsumwerfer^M
deragliatore^M anteriore

chain guide
guía^F de la cadena^F
guide-chaîne^M
Kettenführung^F
guida^F della catena^F

shifter
palanca^F del cambio^M de velocidades^F
manette^F de dérailleur^M
Schalthebél^M
leva^F del cambio^M

freewheel
piñón^M libre
roue^F libre
Freilauf^M
ruota^F libera

chain
cadena^F
chaîne^F
Kette^F
catena^F

toe clip
calapié^M
cale-pied^M
Pedalhaken^M
fermapiedi^M

control cable
cable^M del cambio^M
câble^M de commande^F
Schaltzug^M
cavo^M del cambio^M

chain wheel A
corona^F externa de la cadena^F
plateau^M A
großes Kettenblatt^M
ruota^F dentata A

bottom bracket axle
eje^M del pedal^M
axe^M du pédalier^M
Treiblager^M
albero^M delle pedivelle^F

rear derailleur
cambio^M de marchas^F trasero
dérailleur^M arrière
hinterer Umwerfer^M
deragliatore^M posteriore

jockey rollers
poleas^F de tensión^F
galets^M tendeurs
Abhalter^M
rullini^M tenditori^M

pedal
pedal^M
pédale^F
Pedal^M
pedale^M

crank
manivela^F
manivelle^F
Kurbel^F
pedivella^F

chain wheel B
corona^F interna de la cadena^F
plateau^M B
kleines Kettenblatt^M
ruota^F dentata B

accessories
accessorios^M
accessoires^M
Zubehör^M
accessori^M



lock
candado^M para bicicleta^F
cadenas^M
Schloss^M
lucchetto^M



protective helmet
casco^M de protection^F
casque^M de protection^F
Fahradhelm^M
casco^M di protezione^F



tool kit
herramientas^F
trousse^F de dépannage^M
Werkzeugsatz^M
kit^M di attrezzi^M



bicycle bag (pannier)
cartera^F
sacoché^F
Satteltasche^F
zaino^M



child carrier
silla^F porta-niño^M
siège^M de vélo^M pour enfant^M
Kindersitz^M
seggolino^M per bambini^M

examples of bicycles
 ejemplos^M de bicicletas^F
 exemples^M de bicyclettes^F
 Beispiele^M für Fahrräder^N
 esempi^M di biciclette^F

child's tricycle
 triciclo^M
 tricycle^M d'enfant^N
 Dreirad^N
 triciclo^M



BMX bike
 bicicleta^F BMX
 vélo^M cross^M
 BMX-Rad^N, Mountainbike^N
 mountain bike^F da cross^M



Dutch bicycle
 bicicleta^F holandesa
 bicyclette^F hollandaise
 Hollandrad^N
 bicicletta^F olandese



mountain bike
 bicicleta^F todo terreno^M
 bicyclette^F tout-terrain
 Mountain Bike^N
 mountain bike^F



city bicycle
 bicicleta^F de ciudad^F
 bicyclette^F de ville^F
 Stadtrad^N
 city bike^F



road bicycle
 bicicleta^F de carretera^F
 bicyclette^F de course^F
 Rennrad^N
 bicicletta^F da corsa^F



touring bicycle
 bicicleta^F de turismo^M
 bicyclette^F de tourisme^M
 Tourenrad^N
 bicicletta^F da turismo^M



tandem bicycle
 tándem^M
 tandem^M
 Tandem^N
 tandem^M



passenger station

estación^f de ferrocarril^M | gare^f de voyageurs^M | Bahnhof^M | stazione^f dei viaggiatori^M

office
oficina^f
locaux^M administratifs
Büro^M
uffici^M

indicator board
tablero^M de información^f
panneau^M indicateur
Fahrplan^M
tabellone^M degli orari^M

baggage cart
carro^M portaequipaje
chariot^M à bagages^M
Förderwagen^M
carrello^M portabagagli

baggage lockers
taquillas^f de consigna^f automática
consigne^f automatique
Gepäckschließfächer^M
cassette^f di deposito^M per bagagli^M

glossed roof
techo^M de vidrio^M
verrière^f
Glasüberdachung^f
tettoia^f vetrata

metal structure
estructura^f de metal^M
structure^f métallique
Eisenträger^M
struttura^f metallica

platform number
indicador^M de número^M de andén^M
numéro^M de quai^M
Gleisnummer^f
numero^M del binario^M



baggage room
sala^f de equipajes^M
enregistrement^M des bagages^M
Gepäckaufbewahrung^f
deposito^M bagagli^M

parcels office
consigna^f
service^M de colis^M
Paketannahme^f
servizio^M pacchi^M

passenger train
tren^M de pasajeros^M
train^M
Reisezug^M
treno^M passeggeri^M

booking hall
vestibulo^M
salle^f des pas^M perdus
Bahnhofshalle^f
atrio^M

passenger platform
andén^M de pasajeros^M
quai^M de gare^f
Bahnsteig^M
marciapiede^M dei viaggiatori^M

destination
destinos^M
destination^f
Zielbahnhof^M
destinazione^f

departure time indicator
indicador^M de hora^f de salida^f
affichage^M de l'heure^f de départ^M
Abfahrtszeiten^f
indicatore^M generale degli orari^M

schedules
horarios^M
tableau^M horaire
Kursbuchtafeln^f
orari^M

platform edge
borde^M del andén^M
bordure^f de quai^M
Bahnsteigkante^f
striscia^f di sicurezza^f

ticket collector
visor^M
contrôleur^M
Fahrkartenkontrolleur^M
controllore^M

track
via^f
voie^f ferrée
Gleis^M
binario^M

platform entrance
accès^M a los andenes^M
accès^M aux quais^M
Zugang^M zum Gleis^M
ingresso^M al marciapiede^M

passenger station
estación^f de ferrocarril^M
gare^f de voyageurs^M
Personenbahnhof^M
stazione^f dei viaggiatori^M

suburban commuter railroad
via^f de tren^M suburbano
voie^f de banlieue^f
S-Bahn-Strecke^f
linea^f ferroviaria locale

parking
estacionamiento^M
parking^M; stationnement^M
Parkplatz^M
parcheggio^M

station platform
andén^M
quai^M
Bahnsteig^M
marciapiede^M

subsidiary track
via^f subsidiaria
voie^f de service^M
Nebengleis^M
binario^M morto

platform shelter
marquesina^M del andén^M
abo^M
Bahnsteigüberdachung^f
pensilina^f

commuter train
tren^M suburbano
train^M de banlieue^f
Nahverkehrszug^M
treno^M locale

footbridge
pasarela^f
passerelle^f
Fußgängerbrücke^f
ponte^M pedonale

bumper
tope^M
butoir^M
Preilbock^M
respingente^M

main line
via^f principal
grandes lignes^M
Hauptgleis^M
linea^f ferroviaria principale

level crossing
paso^M a nivel^M
passage^M à niveau^M
Bahnübergang^M
passaggio^M a livello^M

signal
semáforo^M
sémaphore^M
Signal^M
semaforo^M



signal gantry
puente^M de señales^f
portique^M de signalisation^f
Signalbrücke^f
ponte^M segnali^M

switch tower
tore^f de señales^f
poste^M d'aiguillage^M
Stellwerk^M
cabina^f di manovra^f

mast
poste^M
pylône^M
Pfeiler^M
pilone^M

underground passage
pasaje^M subterráneo
passage^M souterrain
Unterführung^f
sottopassaggio^M

freight car
vagon^M de carga^f
wagon^M
Güterwagen^M
carro^M merci^f

freight station
estación^f de carga^f
gare^f de marchandises^f
Güterbahnhof^M
scalo^M merci^f

scissors crossing
cami^M de enlace^f
bretelle^f
Gleiskreuzung^f
binario^M di raccordo^M

switch
aguja^f de cambio^M
aiguillage^M
Weiche^f
scambio^M

diesel shop
taller^M de máquinas^f diesel^M
atelier^M diesel^M
Lokschuppen^M
officina^f di riparazione^f dei locomotori^M diesel

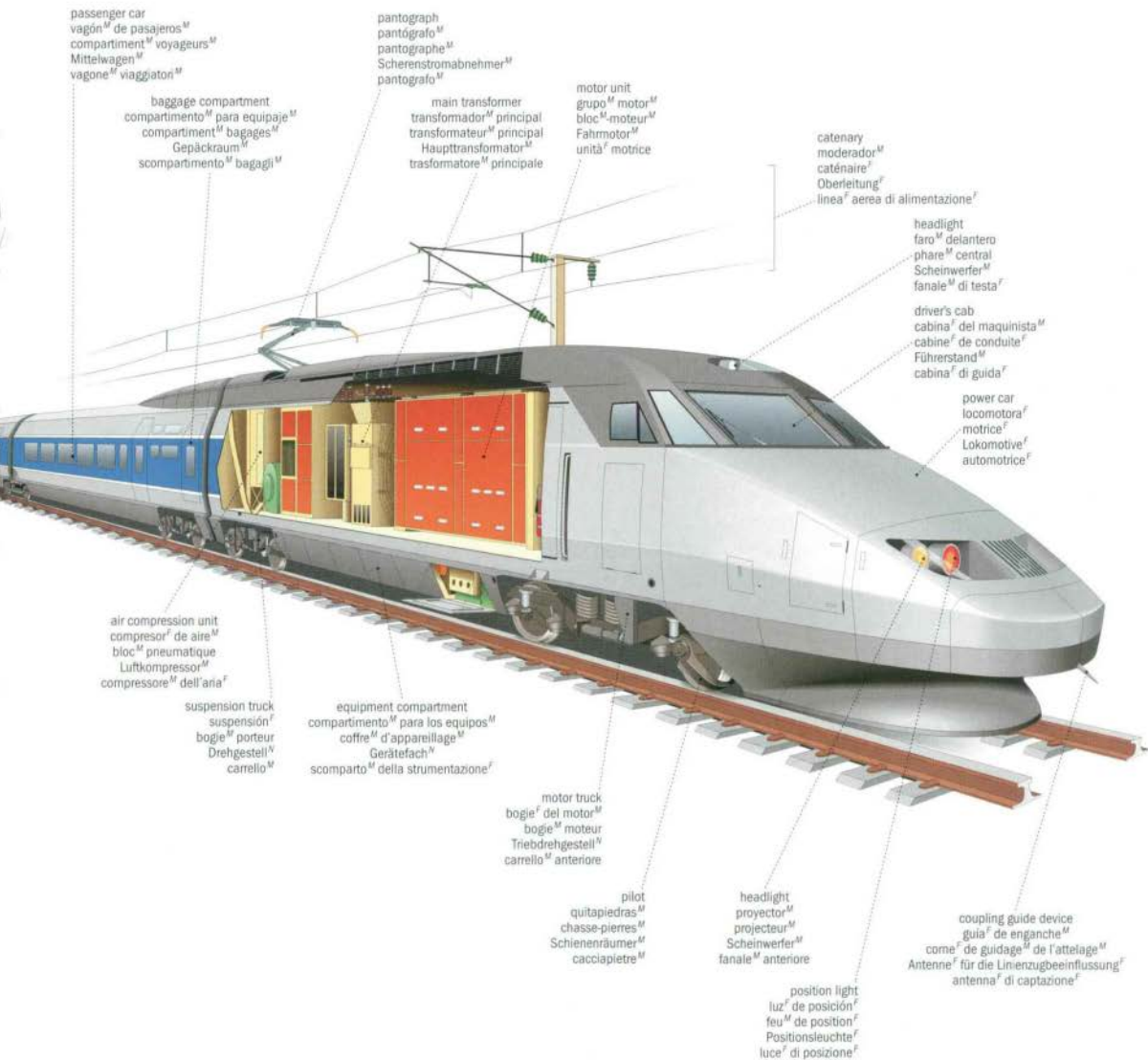

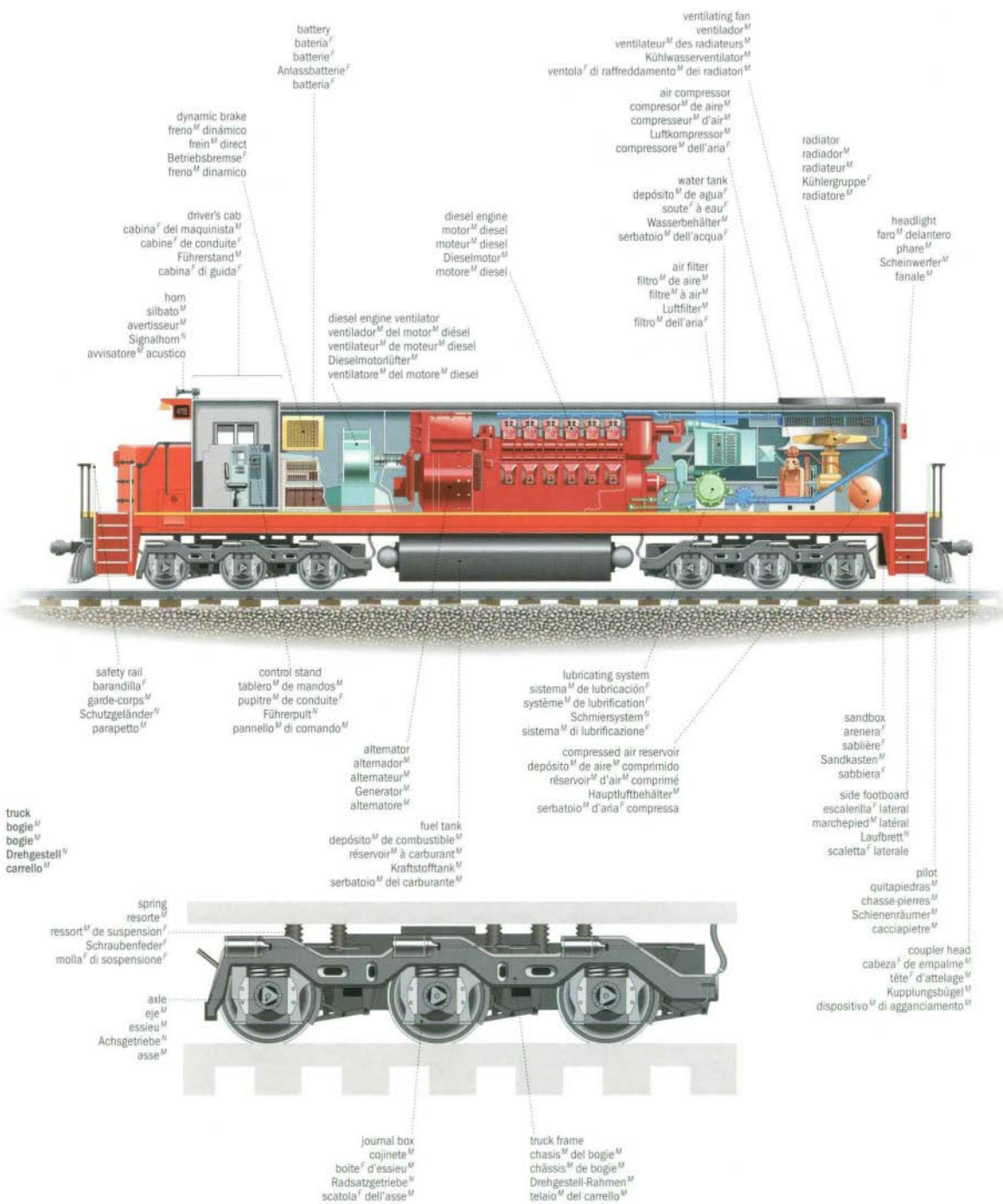

box car
furgón^M
wagon^M couvert
Drehgestellkastenwagen^M
carro^M chiuso

hand brake wheel
plante^M del freno^M manual
volant^M de frein^M à main^F
Handbremsrad^M
ruota^F del freno^M a mano^F

horizontal end handhold
asidero^M horizontal
main^F courante
Handstange^F
comimano^M

corner cap
esquinera^F
chapeau^M d'angle^F
Eckbeschlag^M
testa^F d'angolo^M

routing cardboard
tarjeta^F de ruta^F
porte-étiquette^M
Wagenlaufschild^M
cartellino^M indicatore^M di destinazione^F

placard board
tablero^M de rótulo^M
porte-étiquette^M
Anschrifttafel^F
cartellino^M segnaletico

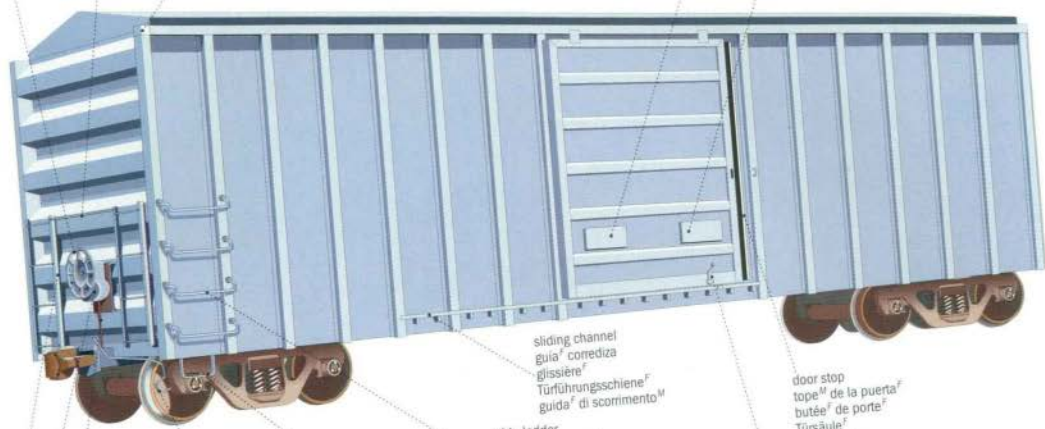

sliding channel
guía^F corredera
glissière^F
Türführungsschiene^F
guida^F di scorcimento^M

door stop
tope^M de la puerta^F
butée^F de porte^F
Türsäule^F
battente^M

side ladder
escalerilla^F lateral
échelle^F latérale
Seitensprossen^F
scaletta^F laterale

locking lever
palanca^F de cierre^M
levier^M de verrouillage^M
Verschlusshebel^M
leva^F di chiusura^F

telescoping uncoupling rod
varilla^F telescópica de desenganche^M
levier^M télescopique de détélagage^M
Abkoppelvorrichtung^F
braccio^M telescopico di disaccoppiamento^M

sill step
peldaño^M inferior
marchepied^M en étrier^M
Bügeltritt^M
gradino^M

hand brake winding lever
palanca^F de accionamiento^M del freno^M de mano^F
levier^M de frein^M à main^F
Handbremshebel^M
leva^F di azionamento^M del freno^M a mano^F

hand brake gear housing
cubierta^F del mecanismo^M del freno^M
carter^M d'engrenage^M de frein^M à main^F
Schutzkasten^M für Handbremse^F
scatola^F degli ingranaggi^M del freno^M a mano^F

end ladder
escalerilla^F de estribo^M
échelle^F de bout^M
Stirnwandleiter^F
scaletta^F posteriore

coupler head
cabeza^F de enganch
tête^F d'attelage^M
Kupplungs-
dispositiv^M di agganciamen



coupler knuckle pin
pivote^M de la rótula^F
axe^M d'attelage^M
Hauptbolzen^M
perno^M di incernieramento^M del gancio^M di trazione^F

coupler knuckle
rótula^F de enganche^M
mêchroire^F d'attelage^M
Herzstück^M
gancio^M di trazione^F

examples of freight cars
 ejemplos^M de vagones^M
 exemples^M de wagons^M
 Beispiele^N für Güterwagen^M
 esempi^M di carri^M merci^F



caboose
 furgón^M de cola^F
 wagon^M de queue^F
 Bremswagen^M
 vagone^M di coda^F del personale^M viaggiante



tank car
 vagón^M cisterna^F
 wagon^M-citerne^F
 Kesselwagen^M
 carro^M cisterna^F

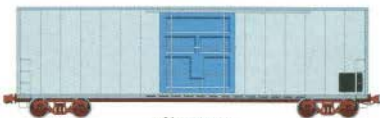

refrigerator car
 vagón^M frigorífico
 wagon^M réfrigérant
 Kühlwagen^M
 carro^M frigorifero^M

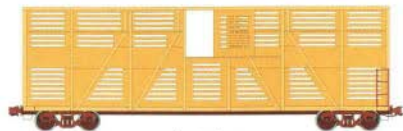

livestock car
 vagón^M para ganado^M
 wagon^M à bestiaux^M
 Verschlagwagen^M
 carro^M bestiame^M



hopper car
 vagón^M tolva^F
 wagon^M trémie^F
 Bodentleerwagen^M
 carro^M a tramoggia^F



box car
 vagón^M cerrado
 wagon^M couvert
 Drehgestellwagen^M
 carro^M merci^M chiuso

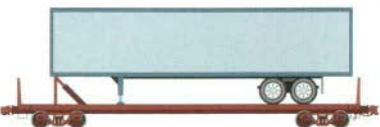

piggyback car
 plataforma^F para transportar vagones^M
 wagon^M rail^M-route^F
 Spezialflachwagen^M für den Transport^M von Schwerfahrzeugen^N
 carro^M pianale^M per il trasporto^M di rimorchi^M



hard top gondola
 vagón^M cerrado
 wagon^M tombereau^M couvert
 Planenwagen^M
 carro^M chiuso con tetto^M apribile



wood chip car
 vagón^M para madera^F
 wagon^M à copeaux^M
 langer Kastenwagen^M
 carro^M scoperto a sponde^F alte



hopper ore car
 vagón^M tolva^F para minerales^M
 wagon^M trémie^F à minerai^M
 Schüttgutwagen^M
 carro^M a tramoggia^F per minerali^M



gondola car
 vagón^M de mercancías^F
 wagon^M tombereau^M
 offener Güterwagen^M
 carro^M scoperto a sponde^F basse

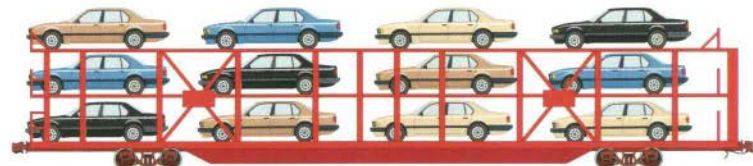

automobile car
 vagón^M para automóviles^M
 wagon^M porte-automobiles^M
 Autotransportwagen^M
 carro^M bisarca^F



flat car
 plataforma^F
 wagon^M plat
 Drehgestellflachwagen^M
 carro^M pianale^M

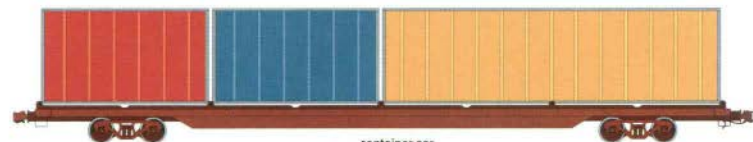

container car
 vagón^M para contenedores^M
 wagon^M porte-conteneurs^M
 Containerflachwagen^M
 carro^M pianale^M portacontainer^M

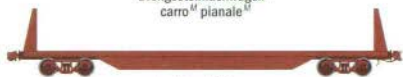

bulkhead flat car
 vagón^M plano con retenedores^M
 wagon^M plat à parois^F de bout^M
 Stirwandflachwagen^M
 carro^M pianale^M con stanti^M



depressed-center flat car
 plataforma^F de piso^M bajo
 wagon^M plat surbaissé
 Tiefladewagen^M
 carro^M pianale^M a carrelli^M

second classification track
segunda vía^F de clasificación^F
voie^F de tri^M secondaire
Richtungsgleis^N
binario^M di secondo smistamento^M

classification yard
zona^F de clasificación^F
zone^F de triage^M
Ordnungsgleis^N
area^F di smistamento^M

outbound track
vía^F de salida^F
voie^F de sortie^N
Ausfahrgeis^N
binario^M di uscita^F

car cleaning yard
zona^F de lavado^M de vagones^M
zone^F de lavage^M des wagons^M
Waschplatte^F
area^F di lavaggio^M delle carrozze^F

water tower
tanque^M de agua^F
château^M d'eau^F
Wasserturm^M
serbatoio^M dell'acqua^F

car repair shop
taller^M de reparación^F de vagones^M
atelier^M de réparation^F des wagons^M
Wagenausbesserungshalle^F
officina^F di manutenzione^F dei vagoni^M

receiving yard
zona^M de recepción^F
zone^F de réception^F
Empfangsgleise^N
area^F ricevitrice

hump
terraplén^M de desenganche^M
butte^F de débranchement^M
Ablaufberg^N
parigna^F

hump office
puesto^M de clasificación^F
poste^M de débranchement^M
Ablaufsteilwerk^N
cabina^F di controllo^M della parigna^F

hump lead
dirección^F
voie^F de butte^F
Auffahrgeis^N
binario^M di rampa^F

first classification track
primera vía^F de clasificación^F
voie^F de tri^M primaire
Einfahrgeis^N
binario^M di primo smistamento^M

locomotive track
vía^F locomotriz
voie^F de circulation^F des locomotives^F
Lokverkehrsgleis^N
binario^M per le locomotive^F



railroad track

via férrea | voie ferrée | Eisenbahn-Oberbau^M | strada ferrata

rail joint
empalme^M de rielos^M
joint^M de rail^M
Schienenstoß^M
giunto^M di rotaia^F

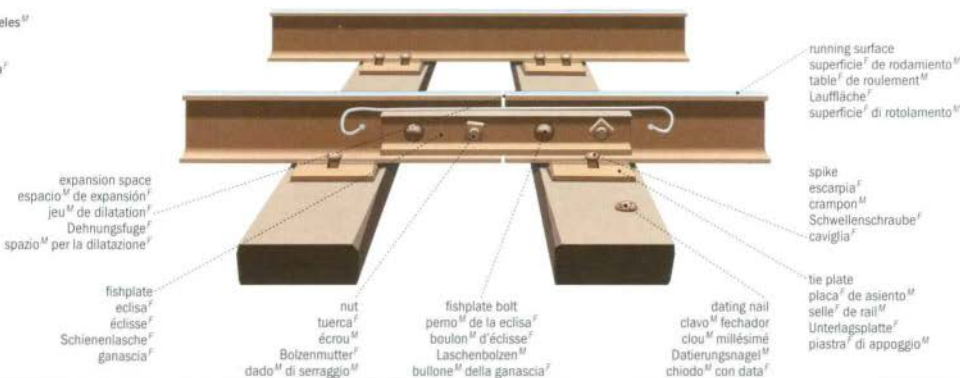

remote-controlled switch
aguja de control^M a larga distancia^F
aiguillage^M manoeuvré à distance^F
fernbediente Weiche^F
scambio^M automatico

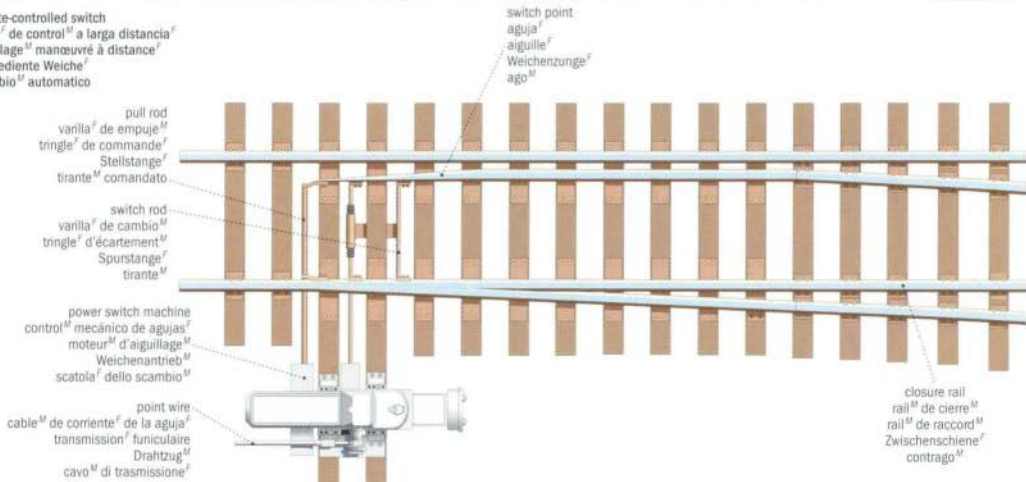

manually-operated switch
cambiador manual de vía^F
aiguillage^M manoeuvré à pied^M d'œuvre^F
handbediente Weiche^F
scambio^M manuale

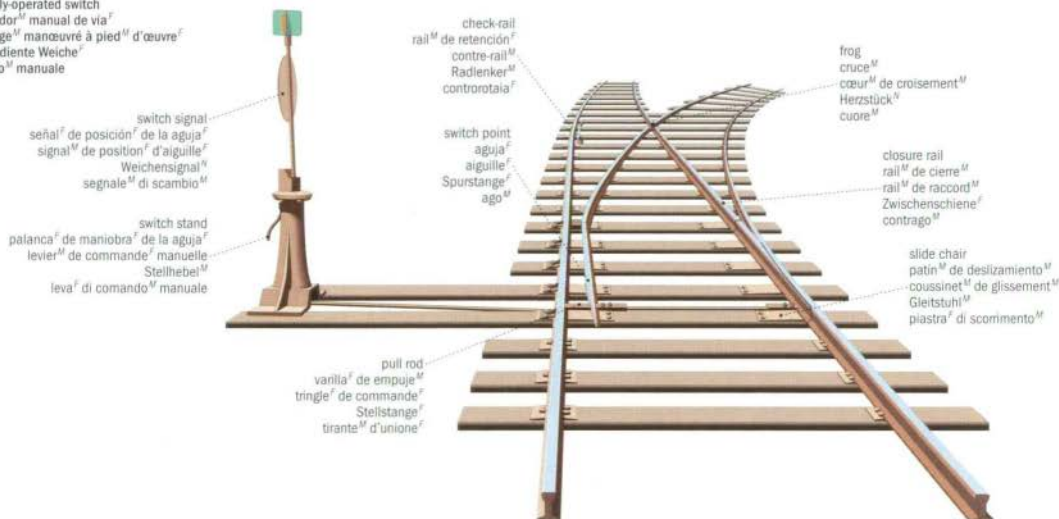

railroad track
via férrea
voie ferrée
Oberbau
strada ferrata

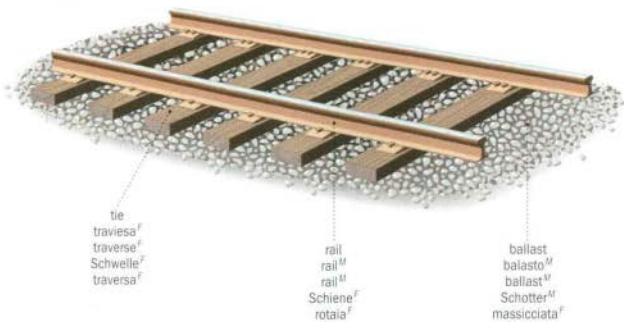

rail section
corte de un rail
profil de rail
Schiene im Querschnitt
sezione di rotaia

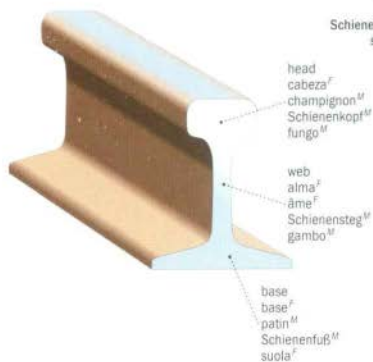

highway crossing

paso a nivel | passage à niveau | schienengleicher, gesicherter Bahnübergang | passaggio a livello

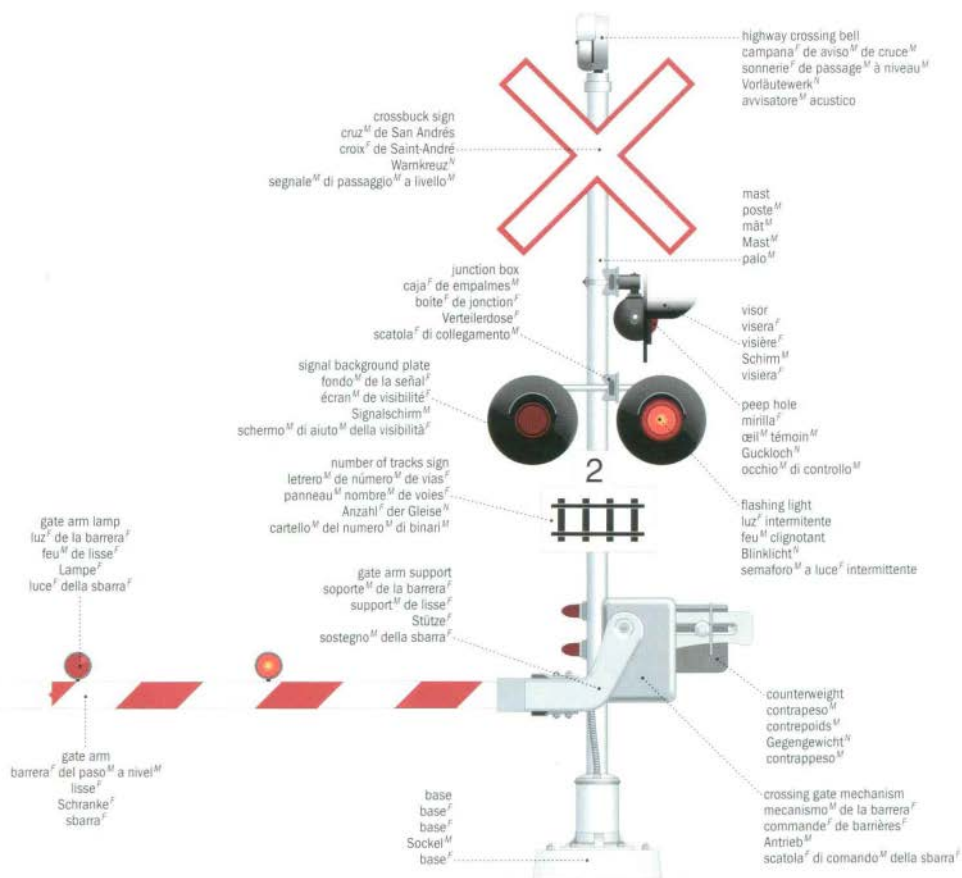

metro^M | chemin^M de fer^M métropolitain | U-Bahn^F | metropolitana^F

subway station
estación^F de metro^M
station^F de métro^M
U-Bahn-Station^F
stazione^F della metropolitana^F

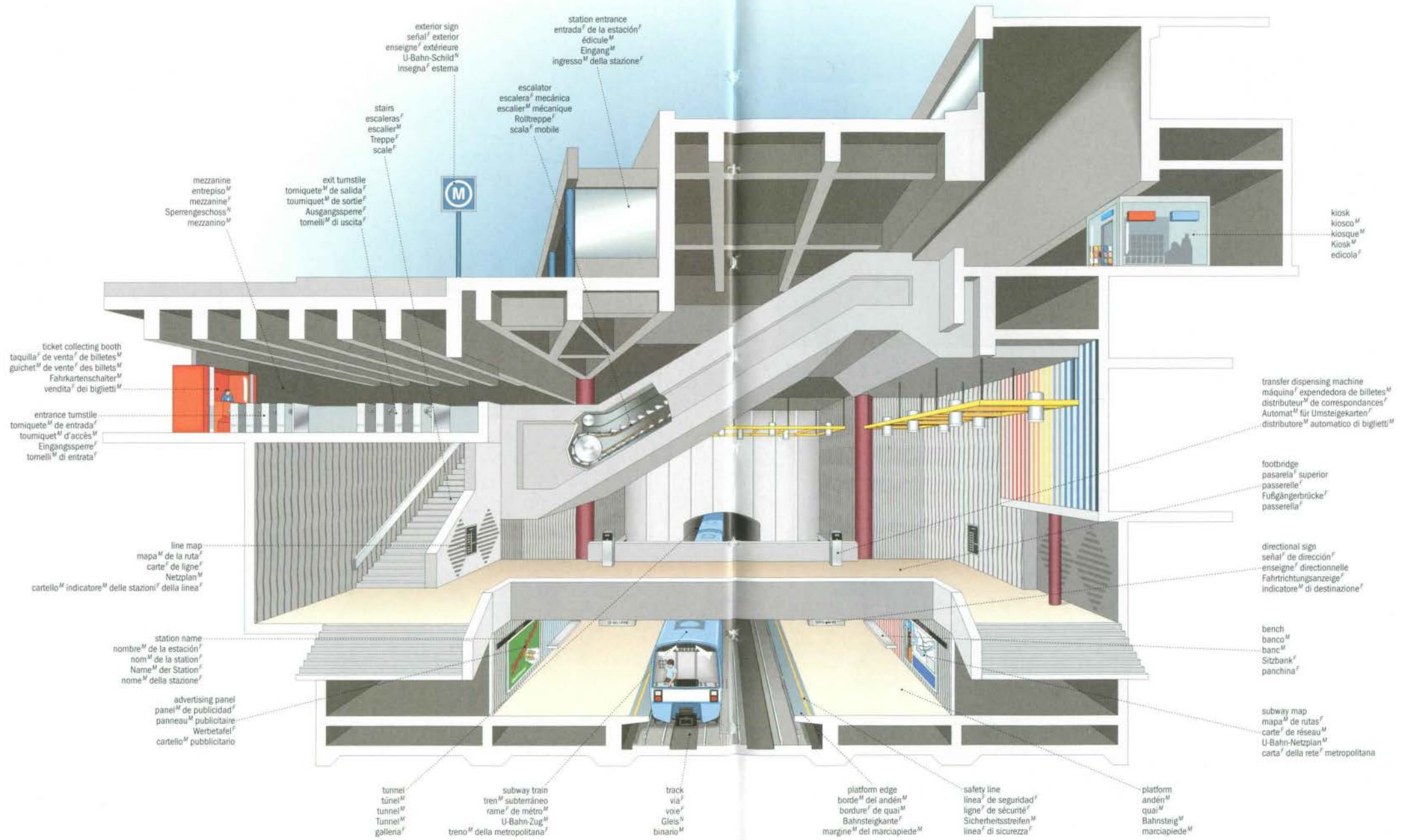

passenger car
vagon^M de pasajeros^M
voiture^F
Mittelwagen^M
carrozza^F passeggeri^M

side door
puerta^F lateral
porte^F latérale
Einstiegstür^F
porta^F

ventilator
ventilador^M
grille^F d'aération^F
Lüftung^F
griglia^F di aerazione^F

communication set
altavoz^M de comunicación^F
poste^M de comunicación^F
Gegensprechanlage^F
altoparlante^M

side handrail
asidero^M lateral
poignée^F
Einsteigegegriff^M
maniglia^F laterale

emergency brake
freno^M de emergencia^F
frein^M d'urgence^F
Notbremse^F
freno^M di emergenza^F

light
lámpara^F
éclairage^M
Innenbeleuchtung^F
luce^F

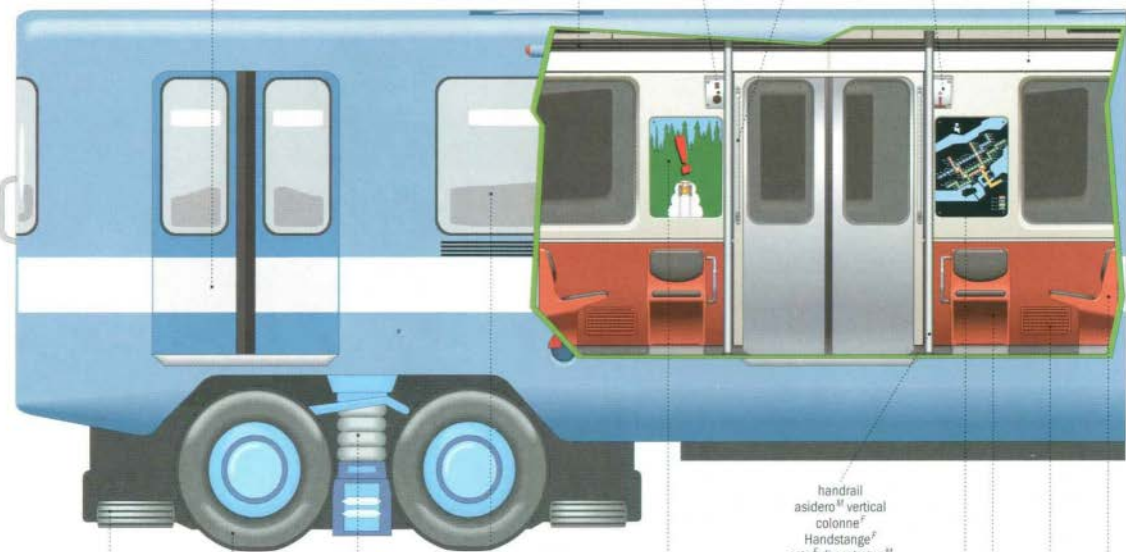

inflated guiding tire
llanta^F neumática guía^F
pneumatique^M de guidage^M
pneubereiftes Leitrad^M
ruota^F di guida^F

window
ventanilla^F
fenêtre^F
Fenster^N
finestrino^M

suspension
suspension^F
suspension^F
Federng^F
sospensione^F

inflated carrying tire
llanta^F neumática de tracción^F
pneumatique^M porteur^M
pneubereiftes Laufrad^N
ruota^F portante

handrail
asidero^M vertical
colonne^F
Handstange^F
asta^F di sostegno^M

subway map
mapa^M de ruta^F
carte^F de réseau^M
U-Bahn-Netzplan^M
carta^F della rete^F metropolitana

advertising poster
cartel^M comercial
affiche^F publicitaire
Werbetafel^F
cartello^M pubblicitario

single seat
asiento^M individual
siège^M simple
Einzelsitz^M
sedile^M singolo

heating grille
rejilla^F de calefacción^F
grille^F de chauffage^M
Heizungsgitter^M
griglia^F del riscaldamento^M

double seat
asiento^M doble
siège^M double
Doppelsitz^M
sedile^M doppio

subway train
tren^M subterráneo
rame^M de métro^M
U-Bahn-Zug^M
metropolitana^F

motor car
vagon^M máquina^F
motrice^F
Triebwagen^M
motrice^F

trailer car
coche^M de tracción^F
remorque^F
Belwagen^M
rimorchio^M

motor car
vagon^M máquina^F
motrice^F
Triebwagen^M
motrice^F



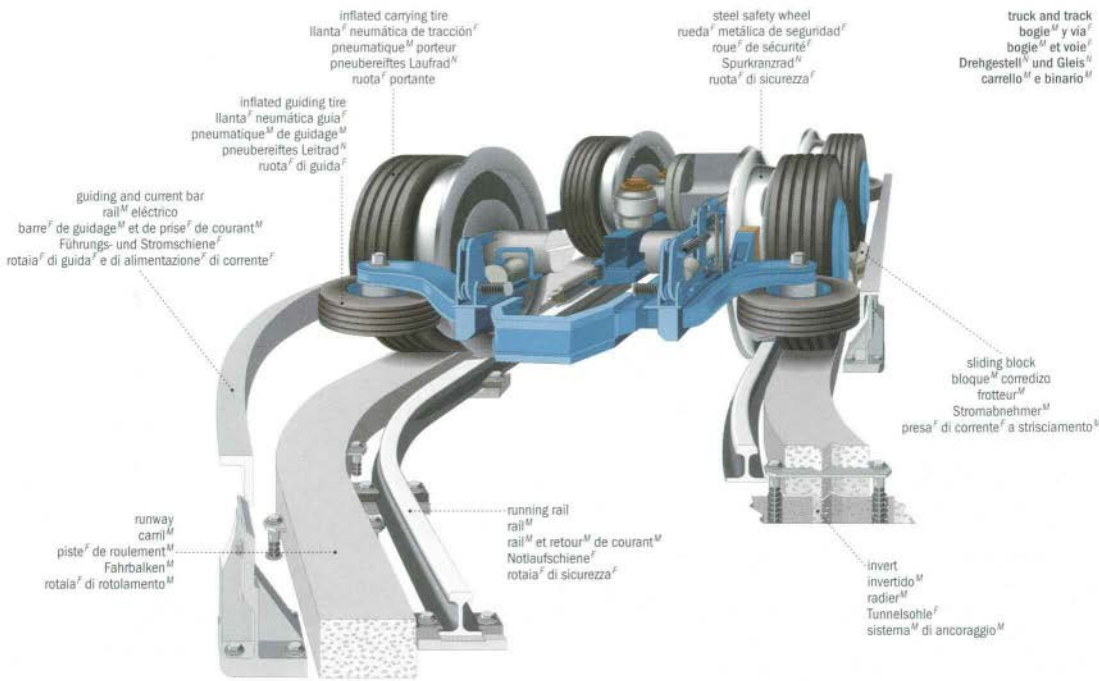

streetcar

tranvía^F | tramway^M | Straßenbahn^F | tram^M

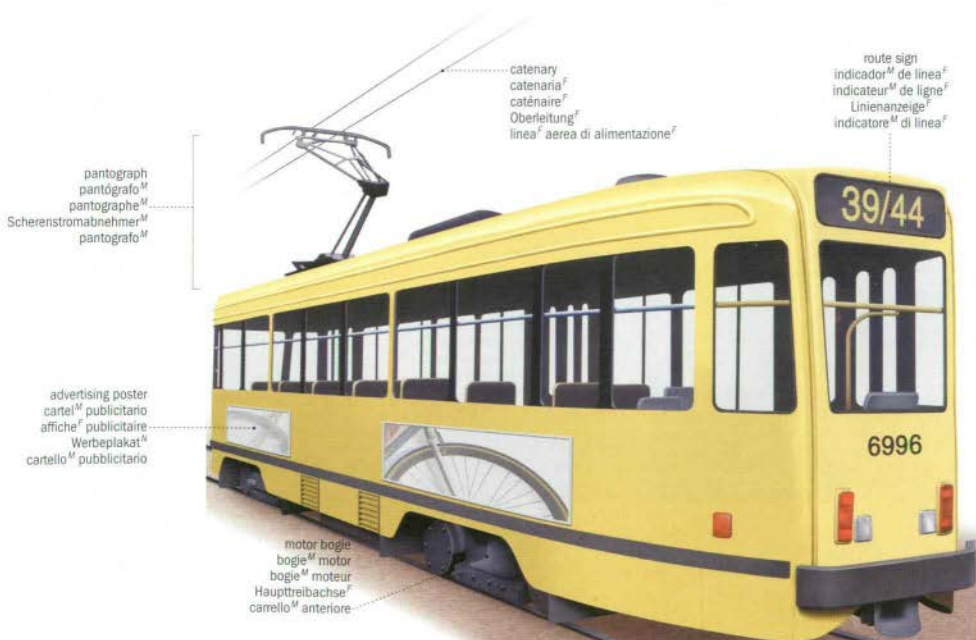

canal lock
 esclusa^F de canal^M
 écluse^F
 Kanalschleuse^F
 chiusa^F di un canale^M

dry dock
 dique^M seco
 bassin^M de radoub^M
 Trockendock^N
 bacino^M di carenaggio^M

quayside crane
 grúa^F de muelle^M
 grue^F à flèche^F
 Werftkran^M
 gru^F mobile a braccio^M

gate
 compuerta^F
 porte^F
 Tor^N
 porta^F del bacino^M

container-loading bridge
 puente^M de carga^F para contenedores^M
 portique^M de chargement^M de conteneurs^M
 Containerbrücke^F
 ponte^M di caricamento^M per containers^M

bulk terminal
 terminal^M de carga^F
 terminal^M de vrac^M
 Massengut-Terminal^M
 deposito^M delle rinfuse^F

quay
 muelle^M
 quai^M
 Kai^M
 banchina^F

transit shed
 depósito^M de mercancía^F en tránsito^M
 hangar^M de transit^M
 Transitagterschuppen^M
 capannoni^M delle merci^F in transit^M

cold shed
 cámara^F frigorífica
 entrepôt^M frigorifique
 Kühlhaus^N
 magazzino^M frigorifero^M

lighthouse
 faro^M
 phare^M
 Leuchtturm^M
 faro^M

oil terminal
 terminal^M de petróleo^M
 terminal^M pétrolier^M
 Öllschbrücke^F
 deposito^M del petrolio^M

tanker
 petrolero^M
 pétrolier^M
 Tanker^M
 petroliera^F

ferryboat
 transbordador^M
 transbordeur^M
 Hafenfähre^F
 traghetto^M

passenger terminal
 terminal^M de pasajeros^M
 gare^F maritime
 Fahrgastanlage^F
 stazione^F dei viaggiatori^M



dock
 dique^M
 bassin^M
 Dock^N
 bacino^M

floating crane
 grúa^F flotante
 grue^F sur ponton^M
 Schwimmkran^M
 gru^F su pontone^M

grain terminal
 terminal^M de granos^M
 terminal^M à céréales^F
 Getreidesilo^M
 deposito^M dei cereali^M

silos
 silos^M
 silos^M
 Silos^M
 silos^M

container ship
 buque^M portacontenedores
 navire^M porte-conteneurs^M
 Containerschiff^N
 nave^F portacontainer^M

quay ramp
 rampa^F del muelle^M
 rampe^F de quai^M
 Kairampe^F
 scivolo^M della banchina^F

bridge
 puente^M
 portique^M
 Brückenlift^M
 gru^F a portale^M

container terminal
 depósito^M de contenedores^M
 terminal^M à conteneurs^M
 Containerterminal^M
 deposito^M dei containers^M

quayside railway
 ferrocami^M del muelle^M
 voie^F ferrée bord^M à quai^M
 Hafenbahn^F
 scalo^M ferroviario

customs house
 aduana^F
 bureau^M des douanes^F
 Hafenzollamt^N
 dogana^F

parking lot
 estacionamiento^M
 parking^M; stationnement^M
 Parkplatz^M
 parcheggio^M

office building
 oficina^F del puerto^M
 bâtiment^M administratif
 Bürogebäude^N
 uffici^M

road transport
 transporte^M terrestre
 transport^M routier
 Straßengüterverkehr^M
 trasporto^M su strada^F

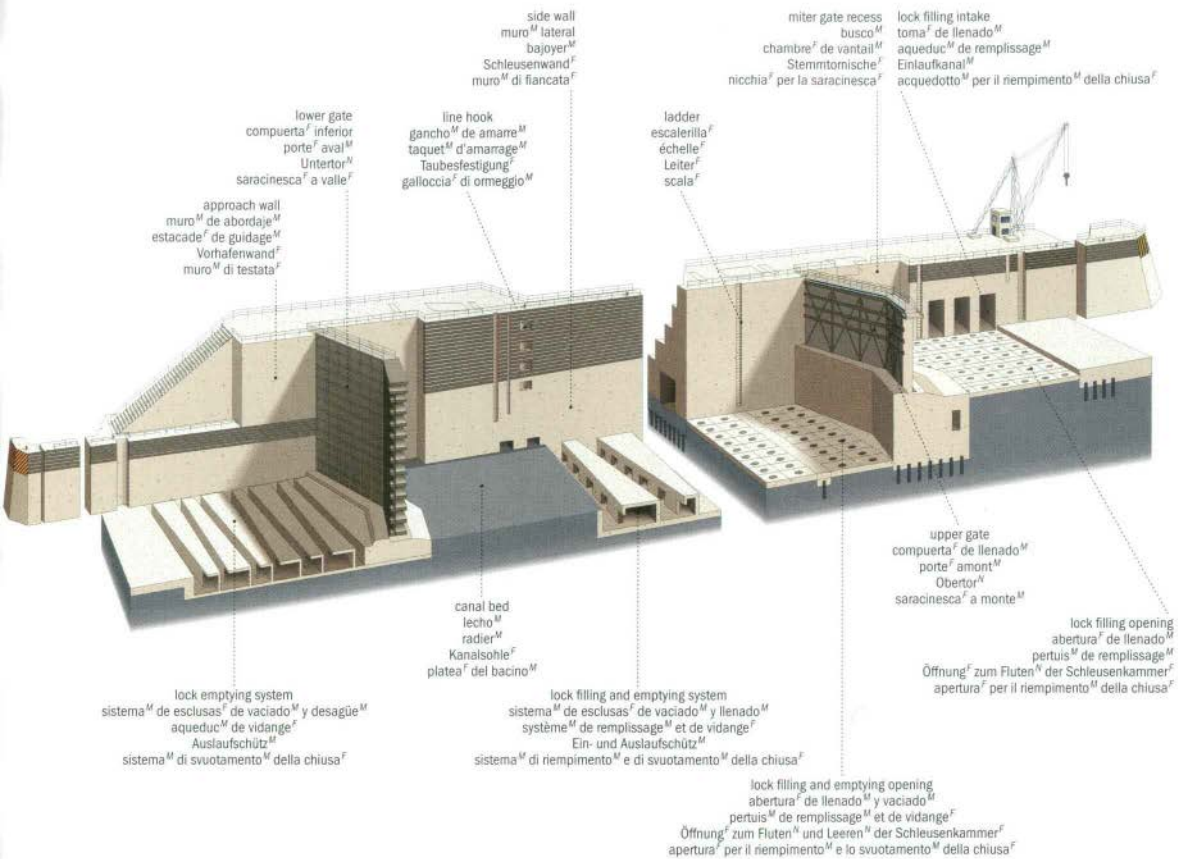

canal lock: side view
esclusa^f: vista^f lateral
écluse^f: vue^f latérale
Schleuse^f: Seitenansicht^f
chiusa^f di un canale^M: vista^f laterale

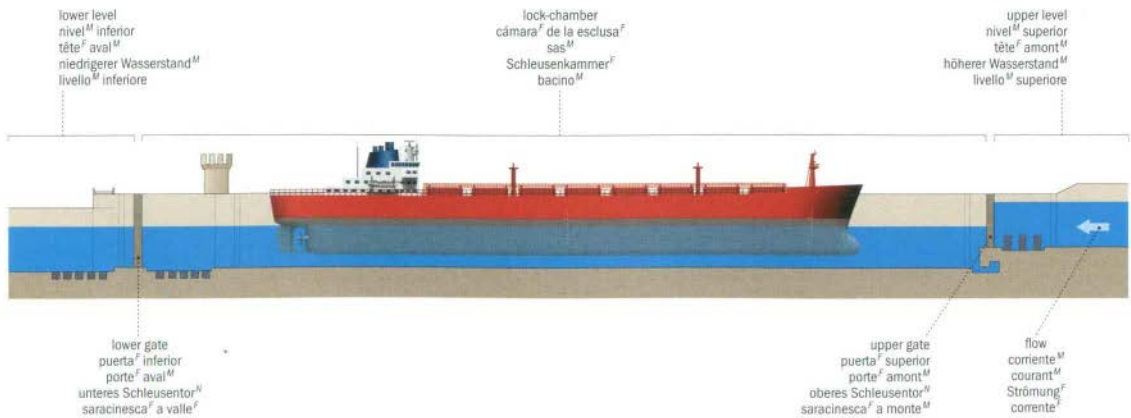

historical ships

embarcaciones^f antiguas | embarcations^f anciennes | historische Schiffe^M | imbarcazioni^f antiche

longship
dragon^M vikingo
drakkar^M
Wikingerschiff^M
drakar^M

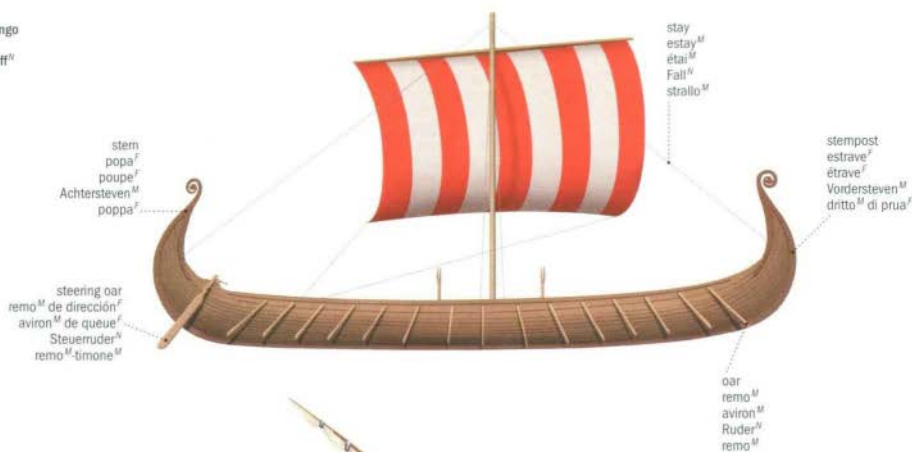

galley
galera^f
galère^f
Galeere^f
galea^f

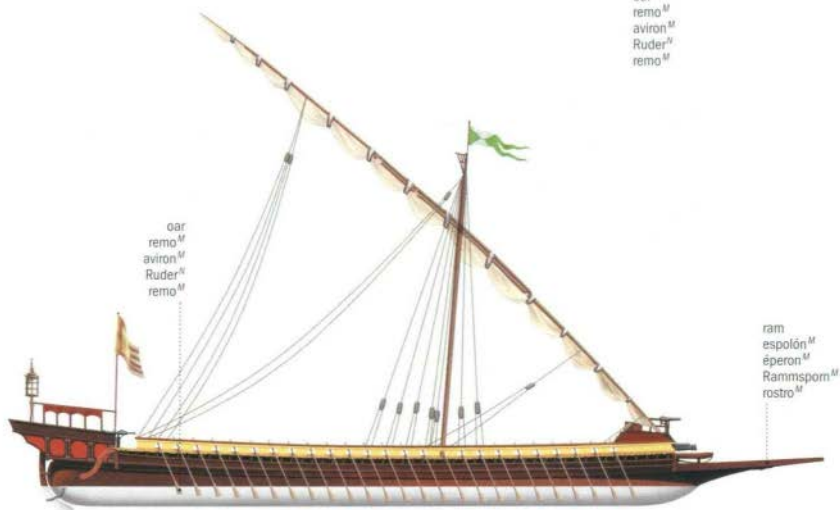

trireme
trirème^M
trirème^f
Trirème^f
trirème^f

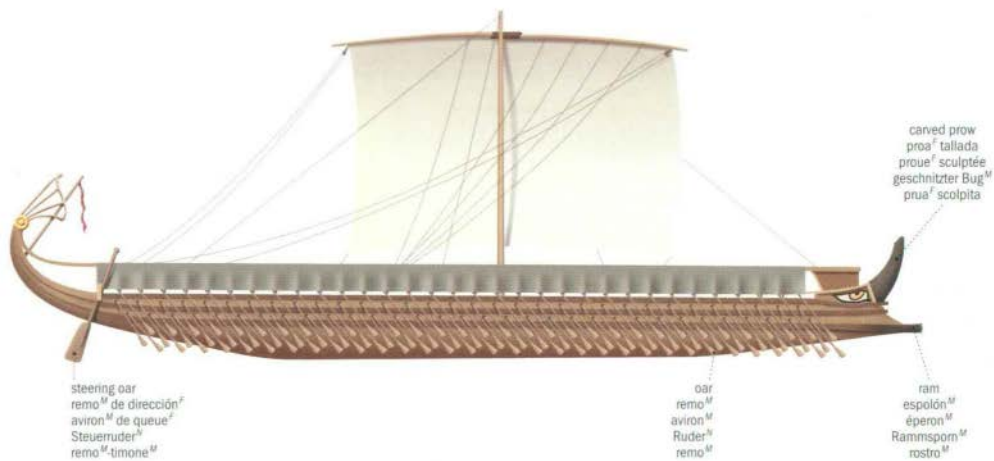

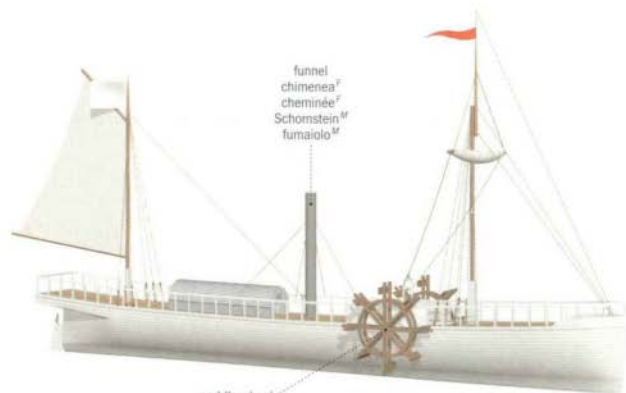

funnel
chimenea^f
cheminée^f
Schornstein^M
fumaio^M

paddle wheel
rueda^f de aspas^f
roue^f à aubes^f
Schauflrad^M
ruota^f a pale^f

side-wheeler
barco^M de vapor^M de ruedas^f
bateau^M à vapeur^M à roues^f latérales
Schaufelraddampfer^M
battello^M a vapore^M a ruote^f laterali

caravel
carabela^f
caravelle^f
Karavelle^f
caravella^f



galleon
galeón^M
galion^M
Galeone^M
galeone^M



traditional watercraft

embarcaciones^f tradicionales | embarcations^f traditionnelles | traditionelle Boote^N | imbarcazioni^f tradizionali

dugout canoe
piragua^f monóxilo
pirogue^f monoxyle
Einbaum^M
piroga^f monoxila

outrigger boom
brazo^M de balancin^M
bras^M de balancier^M
Auslegerstange^f
braccio^M del bilanciere^M

hull
casco^M
coque^f
Schiffskörper^M
scafo^M

outrigger canoe
canoa^f de balancin^M
pirogue^f à balancier^M
Auslegerboot^M
piroga^f a un bilanciere^M

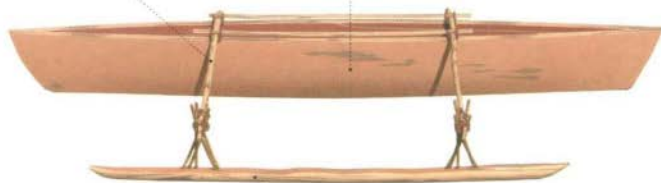
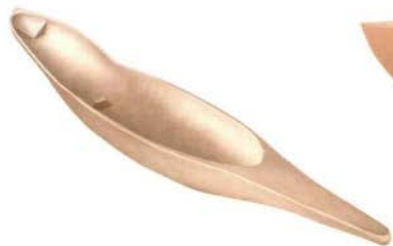

outrigger
balancin^M
balancier^M
Ausleger^M
bilanciere^M

Junk
Junco^M
Jonque^F
Dschunke^F
giunca^F

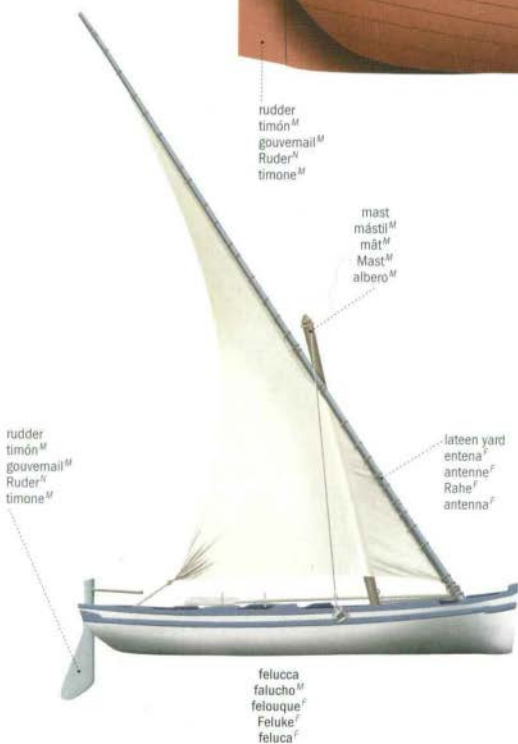
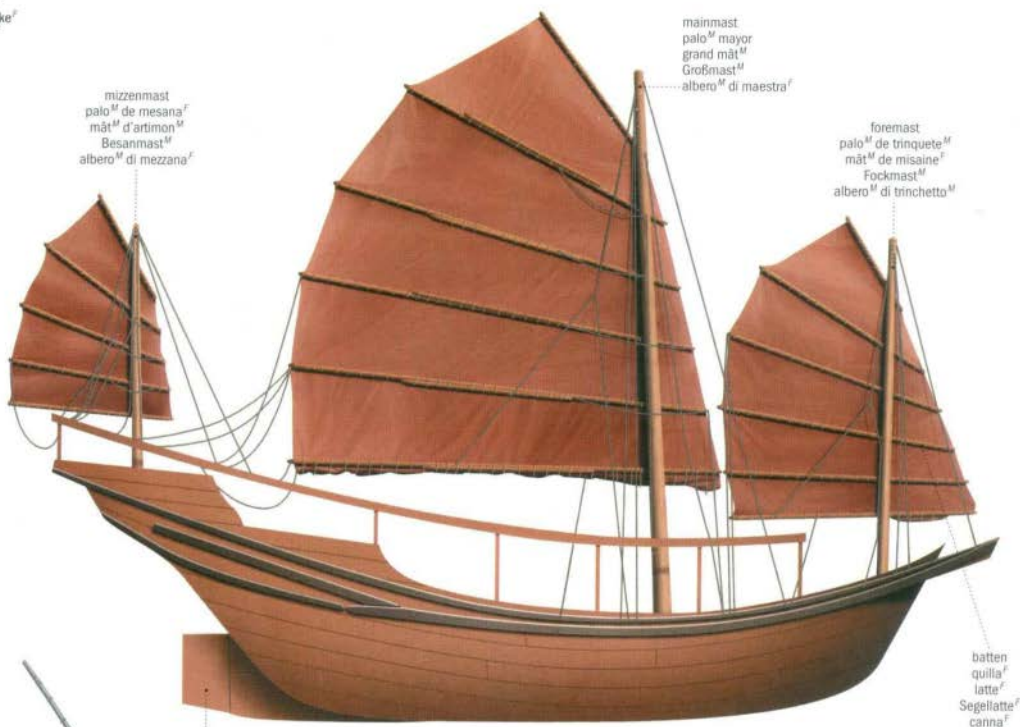



gaff sail
vela^F aurica
voile^F aurique
Gaffelsegel^N
vela^F aurica



Bermuda sail
vela^F Bermuda
voile^F bermudienne
Spitzsegel^N
vela^F Marconi



lug sail
vela^F al tercio^M
voile^F au tiers^M
Luggersegel^N
vela^F al terzo^M



spritsail
vela^F tarquina
voile^F à livarde^F
Sprietssegel^N
vela^F a tarchia^F



lateen sail
vela^F latina
voile^F latine
Latelinersegel^N
vela^F latina



square sail
vela^F cuadrada
voile^F carrée
Rahsegel^N
vela^F quadra

examples of rigs



brig
bergantin^M
brick^M
Brigg^F
brigantino^M



ketch
queche^M
ketch^M
Ketsch^F
ketch^M



brigantine
bergantin^M goleta^F
brigantin^M
Brigantine^F
brigantino^M goletta^F

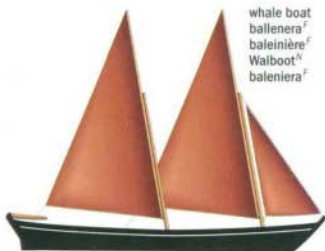

whale boat
ballenera^F
baleinière^F
Walboot^N
baleniera^F



schooner
goleta^F
goélette^F
Schooner^M
goletta^F



Marconi cutter
cúter^M Marconi
cotre^F Marconi
Marconikutter^M
ketch^M Marconi

four-masted bark

barco^M de vela^F de cuatro palos^M | quatre-mâts^M barque^F | Viermastbark^F | veliero^M a quattro alberi^M

masting and rigging
arboladura y aparejos^M
mât^Mure et gréement^M
Takelage^F
alberatura^F e velatura^F



pole
estaca^F
fusée^F
Spitze^F
spigona^M

yard
verga^F
vergue^F
Rah^F
pennone^M

footrope
marchapiá^M
marchepied^M
Fußferd^M
marciapiede^M

jiggermast
contramesana^F
mât^M d'artimon^M
Besanmast^M
albero^M di contromezzana^F

mizzenmast
palo^M de mesana^F
grand mât^M arrière
Kreuzmast^M
albero^M di mezzana^F

mainmast
palo^M mayor
grand mât^M avant
Großmast^M
albero^M di maestra^F

foremast
palo^M de trinqueta^F
mât^M de misaine^F
Fockmast^M
albero^M di trinchetto^M

fore-royal mast
mastelero^M de sobrejuanete^M
mât^M de cacatois^M
Royalstenge^F
albero^M di contravelaccino^M

fore-toppailant mast
mastelero^M de juanete^M
mât^M de perroquet^M
Bramstenge^F
albero^M di velaccino^M

masthead
cabeza^F del masti^M
ton^M de mât^M
Vorbramsaling
testa^F d'albero^M

fore-topmast
mastelero^M
mât^M de hune^F
Marsstenge^F
albero^M di parrocchetto^M

top
tope^M
hune^F
Saling^F
coffa^F

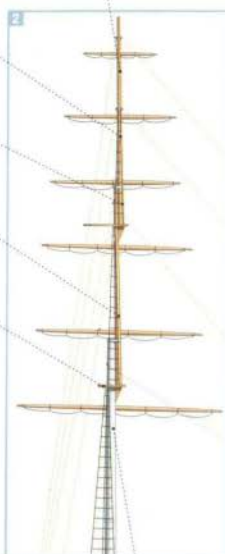

lower mast
palo^M macho
bas-mât^M
Untermast^M
tronco^M di mezzana^F

topping lift
amantillo^M de botavara^F
martinet^M
Hänge^M
drizza^F di picco^M

gaff
botavara^F
come^F
Gaffel^F
picco^M

lift
amantillo^M
balancine^F
Toppnant^M
amantiglio^M

gaff sail boom
botavara^F de cangreja^F
gui^M
Besanbaum^M
boma^M

poop
popa^F
dunette^F
Poop^F
poppa^F

backstay
burda^F
galhauban^F
Pardune^F
paterazzo^M

shroud
obenque^M
hauban^M
Want^F
sartia^F

side
banda^F
bord^M
Seite^F
fianco^M

staysail-stay
nervio^M de vela^F estay^M
draille^F
Stagsel-Stag^N
draglia^F

stay
estay^M
étai^M
Stag^N
strallo^M

lifeboat
bote^M salvavidas
canot^M de sauvetage^M
Rettungsboot^N
scialuppa^F di salvataggio^M

davit
pescante^M
bossor^M
Davit^M
gru^F



bulwark
amurada^F
pavos^M
Schanzkleid^N
murata^F

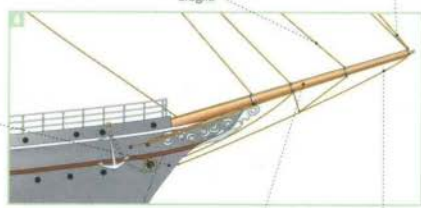

stem
roda^F
étrave^F
Steven^M
prua^F

bowsprit
bauprés^M
mât^M de beauprés^M
Bugspriet^M
bompresso^M

bobstay
barbiquejo^M
martingale^F
Stampfstag^N
briglia^F del bompresso^M

mizzen royal staysail
sobrejuanete^M de mesana^F de estay^M
voile^F d'étai^M de grand perroquet^M arrière
Kreuz-Royalstagesegel^N
vela^F di strallo^M di controvelaccio^M

mizzen topgallant staysail
juanete^M de mesana^F de estay^M
voile^F d'étai^M de hune^F arrière
Kreuz-Bramstagesegel^N
vela^F di strallo^M di velaccio^M

mizzen topmast staysail
mastelero^M de mesana^F de estay^M
grand-voile^F d'étai^M arrière
Kreuz-Stengestagesegel^N
vela^F di strallo^M di gabbia^F

jigger topgallant staysail
aparejo^M de juanete^M de estay^M
voile^F d'étai^M de flèche^F
Besan-Bramstagesegel^N
vela^F di strallo^M di belvedere^M

jigger topmast staysail
aparejo^M de mastelero^M de estay^M
marquise^F
Besan-Stengestagesegel^N
vela^F di strallo^M di mezzana^F

mizzen royal brace
branzas^F de sobrejuanete^M de mesana^F
bras^M de grand cacatois^M arrière
Kreuz-Royalbrasse^F
braccio^M del pennone^M di controbelvedere^M

gaff topsail
escandalosa^F
voile^F de flèche^F
Besantoppsiegel^N
controranda^F

spanker
cangreja^F de popa^F
brigantine^F
Besan^M
randa^F

main royal sail
sobrejuanete^M mayor
grand cacatois^M avant
Groß-Royalsegel^N
controvelaccio^M

main upper topgallant sail
juanete^M mayor proel alto
grand perroquet^M volant avant
Groß-Oberbramsegel^N
velaccio^M volante

main lower topgallant sail
juanete^M mayor bajo
grand perroquet^M fixe avant
Groß-Unterbramsegel^N
velaccio^M fissa

main upper topsail
gavia^F mayor alta
grand hunier^M volant avant
Groß-Obermarssegel^N
gabbia^F volante

fore royal sail
sobrejuanete^M de proa^F
petit cacatois^M
Vor-Royalsegel^N
controvelaccino^M

upper fore topgallant sail
juanete^M de proa^F alto
petit perroquet^M volant
Vor-Oberbramsegel^N
velaccino^M volante

lower fore topgallant sail
juanete^M de proa^F bajo
petit perroquet^M fixe
Vor-Unterbramsegel^N
velaccino^M fissa

upper fore topsail
gavia^F proel alta
petit hunier^M volant
Vor-Obermarssegel^N
parocchetto^M volante

flying jib
petifocue^M
clifloc^M
Flieger^M
controfocuo^M

mizzen sail
cangreja^F mayor popel
grand-voile^F arrière
Kreuzsegel^N
vela^F di mezzana^F

main sail
vela^F mayor proel
grand-voile^F avant
Großsegel^N
vela^F di maestra^F

foresail
trinquete^M
misaine^F
Fock^M
vela^F di trinchetto^M

outer jib
foque^M
grand foc^M
Außenklüver^M
focuo^M

main lower topsail
gavia^F mayor baja
grand hunier^M fixe avant
Groß-Untermarssegel^N
gabbia^F fissa

middle jib
fofoque^M
faux foc^M
Binnenklüver^M
focuo^M di dentro

halyard
driza^F
drisse^F
Fall^N
drizza^F

reef band
envergue^M de rizo^M
bande^F de ris^M
Reffband^N
benda^F di terzarolo^M

reef point
tomarizos^M
garcette^F de ris^M
Reffbänse^N
matafone^M di terzarolo^M

sheet
escota^F
écoute^F
Schot^F
scotta^F

lower fore topsail
gavia^F inferior proel
petit hunier^M fixe
Vor-Untermarssegel^N
parocchetto^M fissa

inner jib
contrafoque^M
petit foc^M
Vorstenge-Stagesegel^N
trinchettina^F

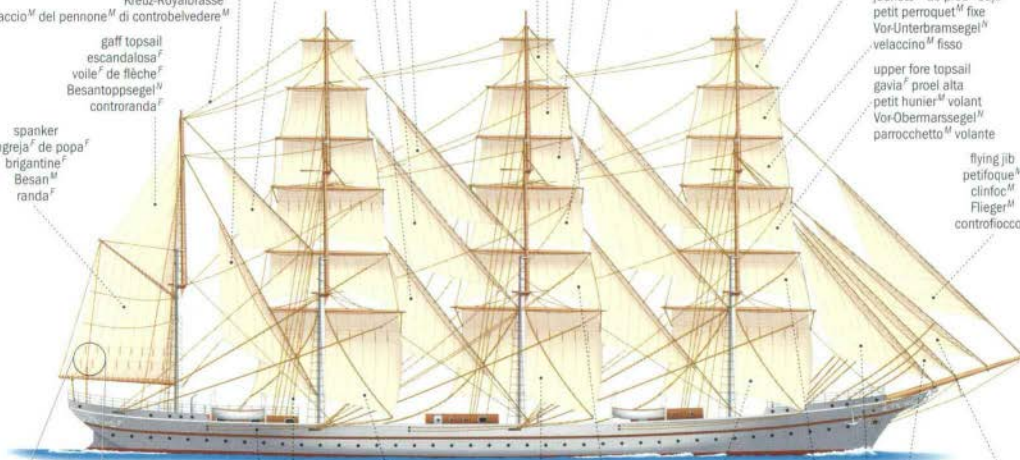

ejemplos^M de barcos^M y embarcaciones^F | exemples^M de bateaux^M et d'embarcations^F | Beispiele^N für Boote^N und Schiffe^N | esempi^M di barche^F e navi^F

drill ship
barco^M perforador
navire^M de forage^M
Bohrschiff^N
nave^F da perforazione^F

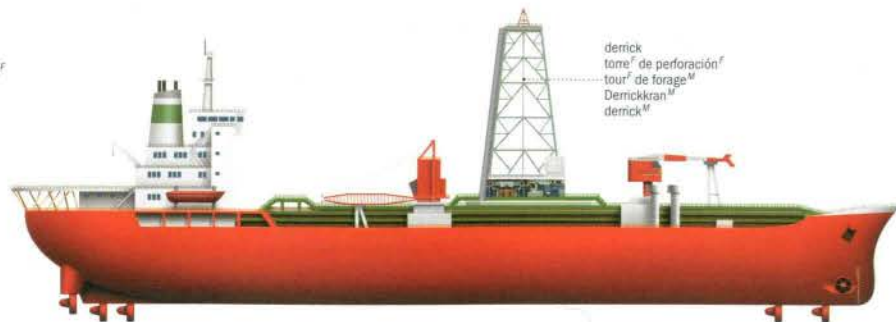

derrick
tour^F de perforación^F
tour^F de forage^M
Derrickkran^M
derrick^M

bulk carrier
buque^M de carga^F
vraquier^M
Frachtschiff^N
nave^F per il trasporto^M delle merci^F



container ship
carguero^M portacontenedores
navire^M porte-conteneurs^M
Containerschiff^N
nave^F portacontainer^M

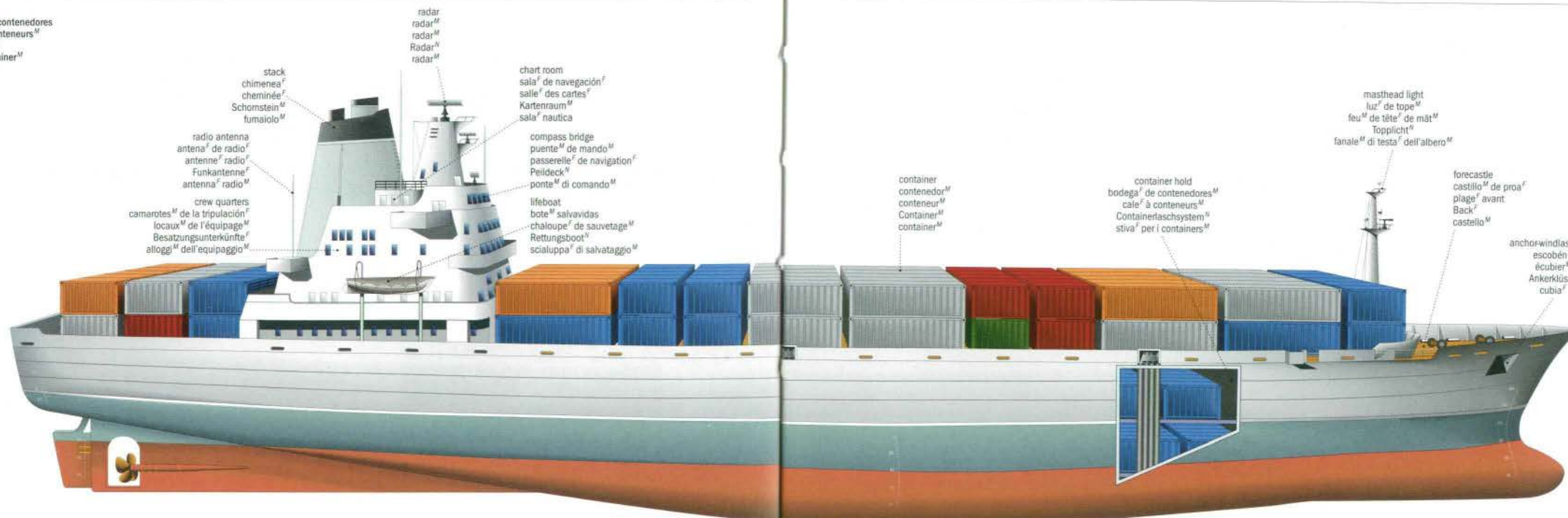

stack
chimenea^F
cheminée^F
Schornstein^M
fumaiole^M

radio antenna
antena^F de radio^F
antenne^F radio^F
Funkantenne^F
antenna^F radio^M

crew quarters
camarotes^M de la tripulación^F
locaux^M de l'équipage^M
Besatzungsunterkünfte^F
alloggi^M dell'equipaggio^M

radar
radar^M
radar^M
Radar^N
radar^M

chart room
sala^F de navegación^F
salle^F des cartes^F
Kartenraum^M
sala^F nautica

compass bridge
puente^M de mando^M
passerelle^F de navigation^F
Peildeck^N
ponte^M di comando^M

lifeboat
bote^M salvavidas
chaloque^F de sauvetage^M
Rettungsboot^N
scialuppa^F di salvataggio^M

propeller duct
tubo^M de la hélice^F
tuyère^F
Propellerummantelung^F
mantello^M d'elica^F

dynamics propeller
hélice^F propulsora^F
hélice^F de propulsion^F
Luftpropeller^M
elica^F di propulsione^F

belt drive
correa^F de transmisión^F
courroie^F de transmission^F
Riemenantrieb^M
trasmissione^F a cinghia^F

blade lift fan
pala^F del ventilador^M de sustentación^F
ventilateur^M de sustentation^F
Hubgebläse^M
ventilatore^M di sostentamento^M

drive shaft
eje^M propulsor^M
arbre^M de transmission^F
Schraubewelle^F
albero^M di trasmissione^F

diesel propulsion engine
motor^M de propulsión^F diesel
moteur^M diesel de propulsion^F
Dieseltriebwerk^N
motore^M diesel di propulsione^F

life raft
balsa^F salvavidas
canot^M pneumatique de sauvetage^M
Rettungsfloß^M
zattera^F di salvataggio^M

propeller
propeller^M
propeller^M
propeller^M
propeller^M

rudder
timón^M
dérive^F aérienne^F
Ruder^M
timone^M

air intake
boca^F de aspiración^F
prise^F d'air^M
Lufteinlass^M
presa^F d'aria^F

passenger cabin
compartimento^M de pasajeros^M
cabine^F des passagers^M
Passagierkabine^F
sala^F passeggeri^M

navigation light
luz^F de navegación^F
feu^M de navigation^F
Positionlicht^N
luce^F di navigazione^F

radar
radar^M
radar^M
radar^M
radar^M

hovercraft
aerodeslizador^M (hovercraft^M)
aéroglysseur^M
Luftkissenfahrzeug^N
hovercraft^M

control deck
cabina^F de mando^M
cabine^F de pilotage^M
Kommandobrücke^F
ponte^M di comando^M

bow door
puerta^F de proa^F
porte^F avant^M
Bugtür^F
porta^F di prua^F

flexible skirt
faldón^M flexible
jupe^F souple
elastische Schürze^F
grembiule^M

skirt finger
franja^F del faldón^M
doigt^M de jupe^F
Schützenfinger^M
gomma^F di tenuta^F del grembiule^M

lift-fan air inlet
toma^F de aire^M para el ventilador^M de sustentación^F
entrée^F d'air^M du ventilateur^M
Luftsaugrohr^N für Hubgebläse^N
presa^F d'aria^F del ventilatore^M di sostentamento^M

diesel lift engine
motor^M de elevación^F diesel
moteur^M diesel de sustentation^F
Dieselmotor^M
motore^M diesel del ventilatore^M di sostentamento^M

baggage racks
portaequipajes^M
soute^F à bagages^M
Gepäckcontainer^M
bagagliai^M

masthead light
luz^F de tope^M
feu^M de tête^F de mât^M
Topplicht^N
fanale^M di testa^F dell'albero^M

container
contenedor^M
conteneur^M
Container^M
container^M

container hold
bodega^F de contenedores^M
cale^F à conteneurs^M
Containerefachsystem^N
stiva^F per i containers^M

forecastle
castillo^M de proa^F
plage^F avant^M
Back^M
castello^M

anchor-windlass room
escobén^M
écubier^M
Ankerklüse^F
cubia^F



trawler
trainera^f
chalutier^M
Trawler^M
peschereccio^M



tug
remolcador^M
remorqueur^M
Schlepper^M
rimorchiatore^M



ice breaker
rompehielos^M
brise-glace^M
Eisbrecher^M
rompi ghiacchio^M

propeller
hélice^f
hélice^f
Schraube^f
elica^f

rudder blade
pala^f de timón^M
safran^M
Ruderblatt^M
pala^f del timone^M

stem
proa^f
étrave^f
Bug^M
prua^f

stem propeller
hélice^f de proa^f
hélice^f d'étrave^f
Bugpropeller^M
elica^f di prua^f

tanker
petrolero^M
pétrolier^M
Tanker^M
nave^f cisterna^f

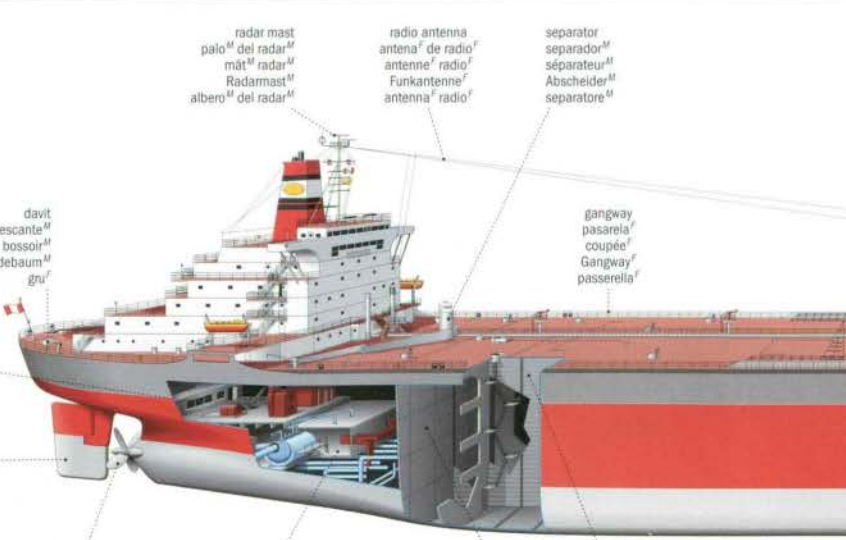

radar mast
palo^M del radar^M
mât^M radar^M
Radarmast^M
albero^M del radar^M

radio antenna
antena^f de radio^f
antenne^f radio^f
Funkantenne^f
antenna^f radio^f

separator
separador^M
séparateur^M
Abscheider^M
separatore^M

gangway
passarela^f
coupée^f
Gangway^f
passerella^f

engine control room
sala^f de máquinas^M
salle^f de contrôle^M des machines^M
Maschinenraum^M
sala^f macchine^M

rudder
timón^M
gouvernail^M
Ruder^M
timone^M

propeller
hélice^f
hélice^f
Schiffsschraube^f
elica^f

pump room
sala^f de bombeo^M
chambre^f des pompes^M
Pumpenraum^M
locale^f delle pompe^M

transverse bulkhead
transversal de contención^f
cloison^f transversale
Querschott^M
paratia^f trasversale

lengthwise bulkhead
tabique^M de contención^M longitudinal
cloison^f longitudinale
Längsschott^M
paratia^f longitudinale



houseboat
casa^f flotante
caravane^f flottante
Hausboot^M
casa^f galleggiante

fore and aft passage
paso^M de popa^f a proa
passavant^M
Laufbrücke^f
passavant^M

pilot house
cabina^f de pilotaje^M
cabine^f de pilotage^M
Steuerhaus^M
cabina^f di pilotaggio^M

handrail
pasamano^M
main^f courante
Relling^f
corrimano^M

sun deck
cubierta^f de sol^M
solarium^M
Sonnendeck^M
solarium^M

windshield
parabrisas^M
pare-brise^M
Windschutzscheibe^f
parabrezza^M

steering wheel
volante^M
volant^M
Lenkrad^M
volante^M

outboard engine
motor^M fueraborda^M
moteur^M hors-bord^M
Außenbordmotor^M
motore^M fuoribordo^M



motor yacht
yate^M de motor^M
yacht^M à moteur^M
Motorjacht^f
yacht^M a motore^M



runabout
lancha^f pequeña
canot^M automobile
Motorboot^M
motoscafo^M da diporto^M

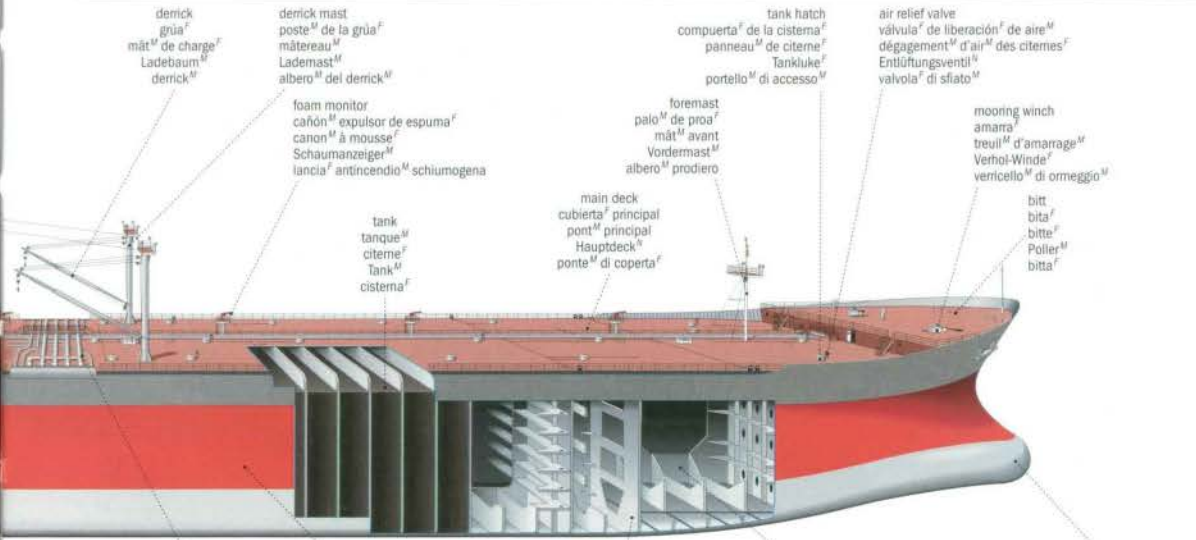

demick
grúa^f
mât^M de charge^f
Ladebaum^M
derrick^M

derrick mast
poste^f de la grúa^f
mâtèreau^M
Lademast^M
albero^M del derrick^M

foam monitor
cañón^M expulsor de espuma^f
canon^M à mousse^f
Schaumanzeiger^M
lancia^f anticendio^M schiumogena

tank
tanque^M
cisterna^f
Tank^M
cisterna^f

tank hatch
puerta^f de la cisterna^f
panneau^M de citerne^f
Tankluke^f
portello^M di accesso^M

foremast
palo^M de proa^f
mât^M avant^M
Vordermast^M
albero^M prodiero

main deck
cubierta^f principal
pont^M principal
Hauptdeck^M
ponte^M di coperta^f

air relief valve
válvula^f de liberación^f de aire^M
dégagement^M d'air^M des citemes^M
Entlüftungsventil^M
valvola^f di sfato^M

mooring winch
amarra
treuil^M d'amarrage^M
Verhol-Winde^f
verricello^M di ormeggio^M

bitt
bita^f
bitte^f
Poller^M
bitta^f

crossover cargo deck line
zona^f de traspaso^M de carga^f
traverse^f de chargement^M
Umladeabschnitt^M
tubolatura^f di carico^M trasversale

wall side
pared^f lateral
muraille^f
Geradseite^f
murata^f

web frame
cuaderna^f
porque^M
Rahmenspant^M
ordinata^f rinforzata

center keelson
contraquilla^f
carlingue^f centrale
Mittelkielschwein^M
paramezzale^M centrale

bulb
bulbo^M
bulbe^M d'étrave^f
Bugwulst^f
bulbo^M

Parts of boats and ships

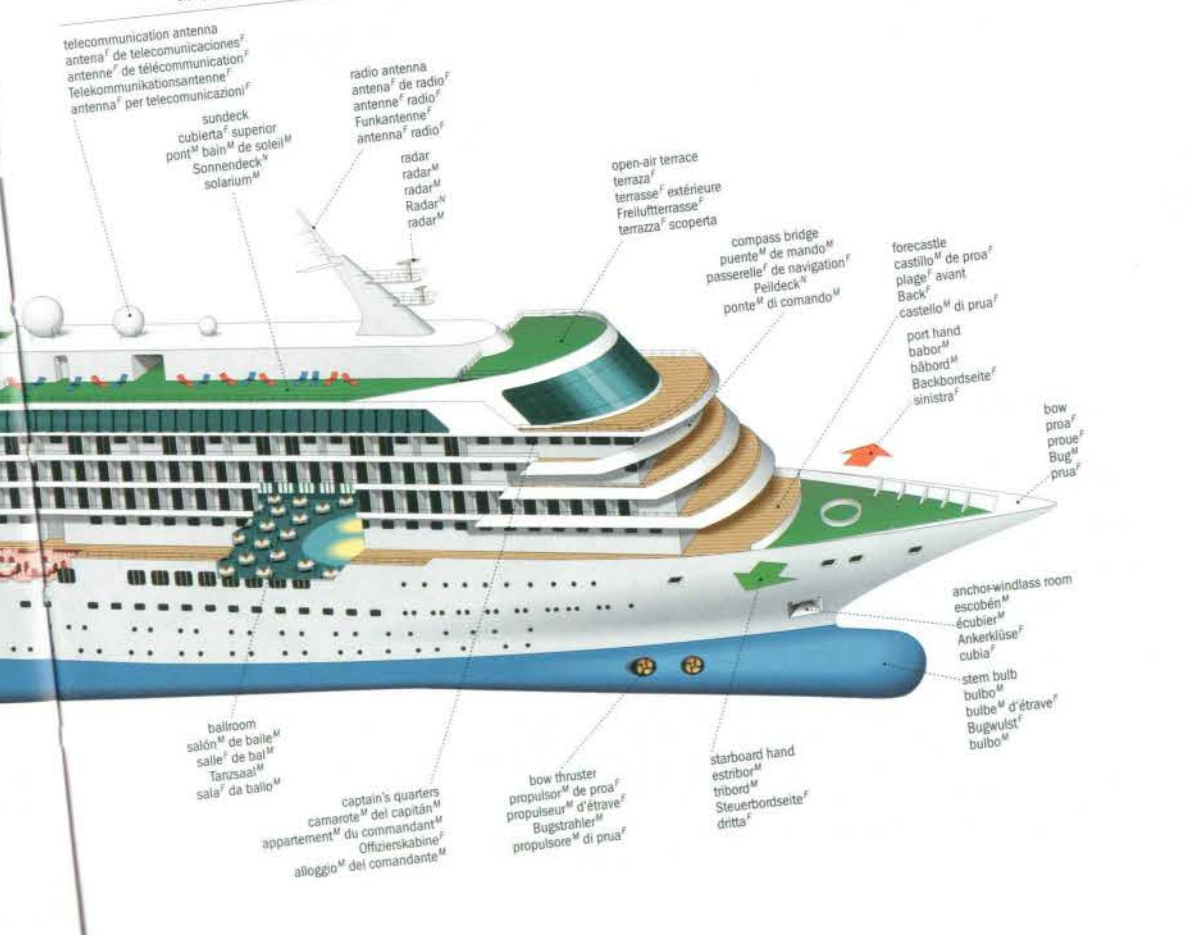
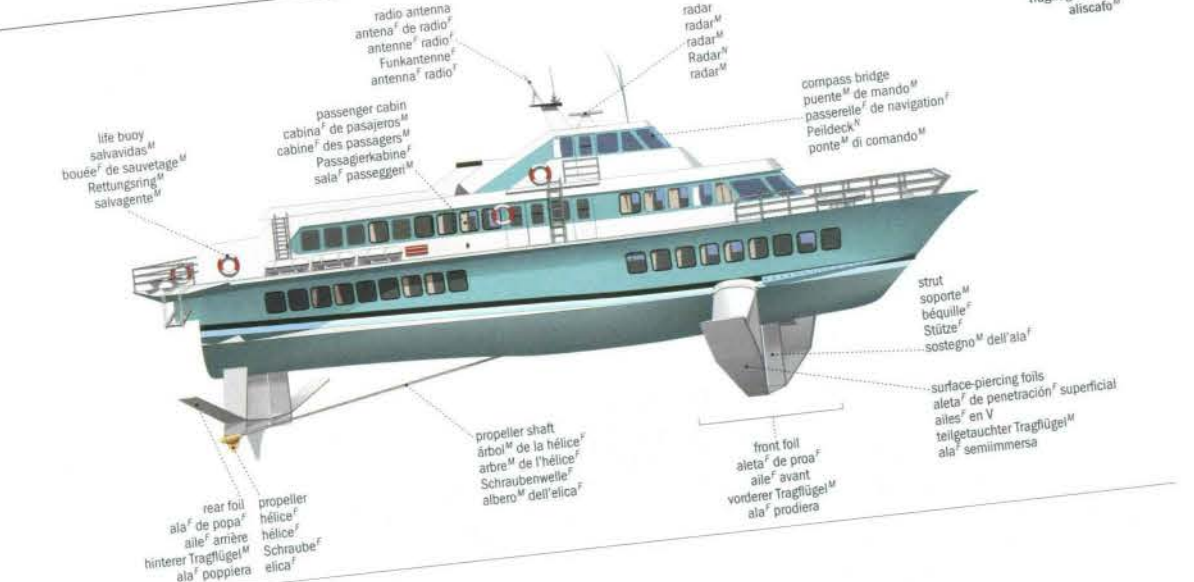
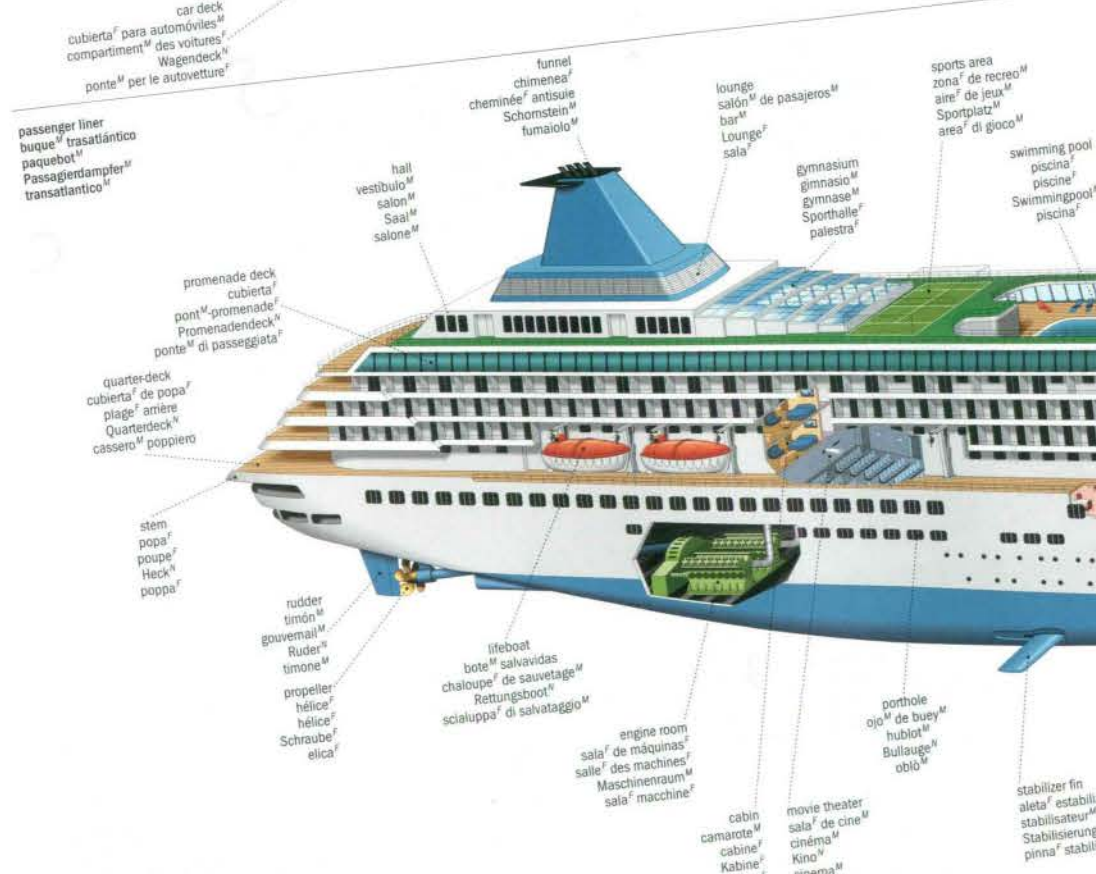

anchor

ancla^f | ancre^f | Anker^M | ancora^f

ship's anchor
 ancla^f de buque^M
 ancre^f de marine^f
 Schiffsanker^M
 ancora^f della nave^f

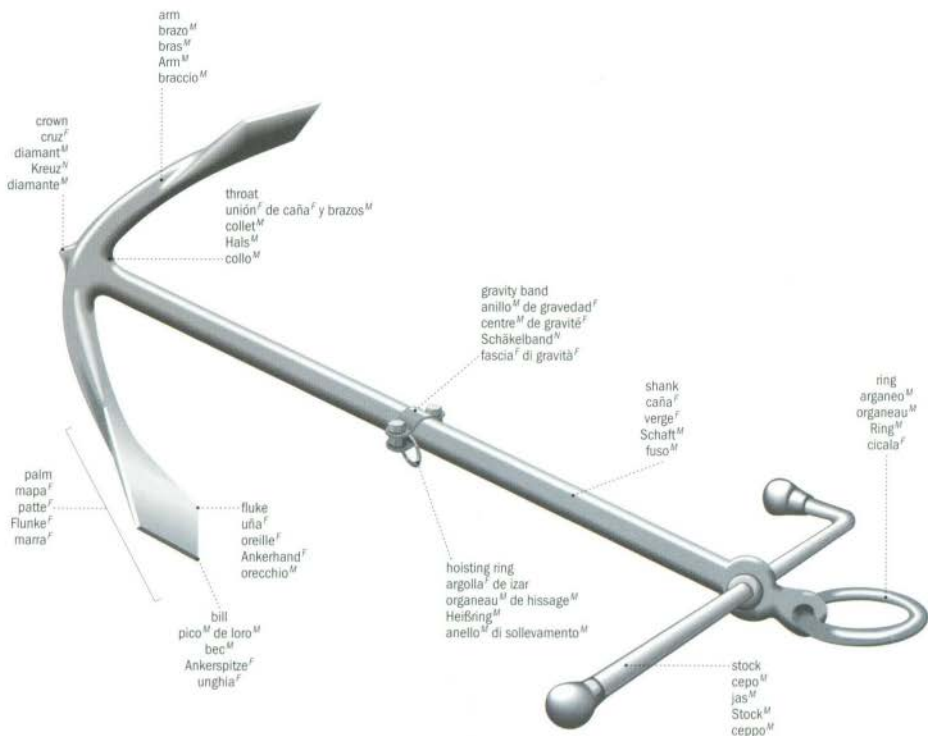

examples of anchors
 ejemplos^M de anclas^f
 exemples^M d'ancre^f
 Beispiele^M für Anker^M
 esempi^M di ancore^f



mushroom anchor
 ancla^f de hongo^M
 ancre^f à champignon^M
 Pilzanker^M
 ancora^f a fungo^M



grapnel
 anclote^M
 grappin^M
 Draggen^M
 grappino^M



stocked anchor
 ancla^f de cepo^M
 ancre^f à jas^M
 Stockanker^M
 ancora^f tipo^M ammiragliato^M britannico



stockless anchor
 ancla^f sin cepo^M
 ancre^f sans jas^M
 Patentanker^M
 ancora^f Danforth



plow anchor
 ancla^f de arado^M
 ancre^f charme^f
 Pfluganker^M
 ancora^f a vomere^M



sea anchor
 ancla^f flotante
 ancre^f flottante
 Treibanker^M
 ancora^f galleggiante



antenna
antena^F
antenne^F
Antenne^F
antenna^F

strobe
estroboscopio^M
stroboscopo^M
Stroboskop^N
stroboscopio^M

distress beacon
baliza^F de socorro^F
balise^F de détresse^F
Rettungsboje^F
boa^F di salvataggio^M



trumpet
trompeta^F
trompe^F
Sirene^F
tromba^F

canister
cilindro^M
cartouche^F
Dose^F
bomboletta^F

fog horn
bocina^F de niebla^F
avertisseur^M de brume^F
Nebelhorn^N
segnalatore^M di nebbia^F



buckle
hebillta^F
boucle^F
Schnalle^F
fibbia^F

belt
cinturón^M
ceinture^F
Gurt^M
cintura^F

leg strap
amés^M
sangle^F sous-cutané
Beingurt^M
cinghia^F di sicurezza^F sottogamba

personal flotation device
chaleco^M salvavidas^M
gilet^M de sauvetage^M
Rettungsweste^F
giubbotto^M di salvataggio^M



canopy
toldo^M
tente^F
Abdeckung^F
tenda^F

boarding ladder
escalera^F de embarque^M
échelle^F d'accès^M
Leiter^F
scaletta^F di imbarco^M

buoyancy tube
flotador^M
flotteur^M
Wassertank^M
gallegiante^M

inflation system
dispositivo^M de inflado^M
dispositif^M de gonflement^M
Aufblassystem^N
dispositivo^M di gonfiaggio^M

life raft
balsa^F salvavidas^M
radeau^M de sauvetage^M
Rettungsinsel^F
zattera^F di salvataggio^M



ring
aro^M
anneau^M
Ring^M
anello^F

rope
cuerda^F
filin^M
Greifleine^F
corda^F

retro-reflective tape
banda^F reflectante
bande^F rétro-réfléchissante
reflektierendes Band^N
fascia^M catanfrangente

life buoy
salvavidas^M
bouée^F de sauvetage^M
Rettungsring^M
salvagente^M

handle
mango^M
manche^M
Stange^F
manico^M



boat hook
bichero^M
gaffe^F
Bootsshaken^M
gaffa^F

hook
gario^M
crochet^M
Haken^M
uncino^M

sextant^M
 sextante^M
 sextant^M
 Sextant^M
 sestante^M

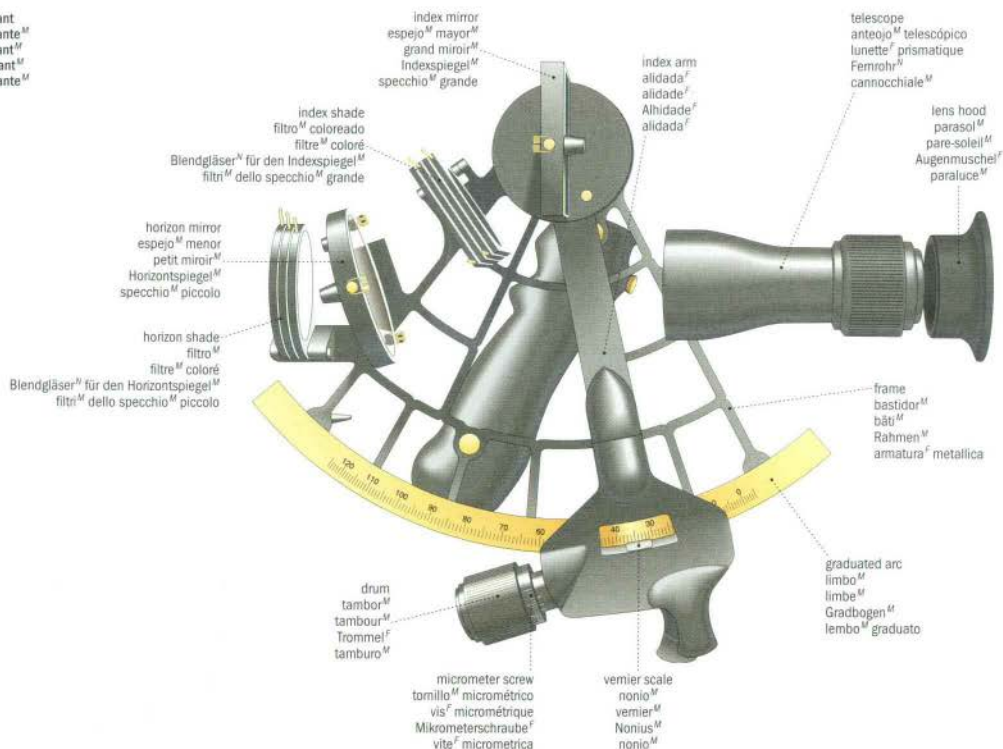

liquid compass
 brújula^F líquida
 compas^M magnétique liquide
 Flüssigkeitskompass^M
 bussola^F a liquido^M



echo sounder
sonar^M
sondeur^M à éclats^M
Echolot^N
ecoscandaglio^M

depth scale
escala^F de profundidad^F
échelle^F de profondeur^F
Tiefenskala^F in m
scala^F di profondità^F in metri^M

dial-type display
indicador^M del cuadrante^M
écran^M
Anzeigeskala^F
quadrante^M indicatore^M

alarm threshold setting
control^M del nivel^M de alarma^F
réglage^M du seuil^M d'alarme^F
Alarmschwellenwert-Einstellung^F
regolazione^F della soglia^F di allarme^M

echo sounder probe
sonda^F
sonde^F
Schwinger^M
sonda^F dell'ecoscandaglio^M



transducer
transductor^M
émetteur^M/récepteur^M
Messwandler^M
trasduttore^M

transmission cable
cable^M de transmisión^F
câble^M de transmission^F
Übertragungskabel^N
cavo^M di trasmissione^F

plug
clavija^F
fiche^F
Stecker^M
spinotto^M



housing
caja^F
boîtier^M
Gehäuse^N
contenitore^M

sound alarm
alarma^F sonora
alarme^F sonore
Lautsprecher^M
allarme^M acustico

on-off switch
interruptor^M
interrupteur^M
Ein-/Ausschalter^M
interruttore^M

alarm threshold display button
botón^M de visualización^F del nivel^M de alarma^F
visualisation^F du seuil^M d'alarme^F
Knopf^M für Alarmschwellenwert-Anzeige^F
pulsante^M per la visualizzazione^F della soglia^F di allarme^M

gain control
control^M de ganancia^F
contrôle^M du gain^M
Verstärkerregler^M
regolatore^M di amplificazione^F

satellite navigation system
sistema^M de navegación^F por satélite^M
traceur^M de route^F
Satelliten^M/Navigationssystem^N
sistema^M di navigazione^F satellitare

display
pantalla^F
écran^M
Bildschirm^M
display^M

GPS receiver-antenna
antena^F-receptor^M GPS
antenne^F-récepteur^M GPS
GPS-Empfangsantenne^F
antenna^F ricevente GPS



bracket
brida^F de sujeción^F
étrier^M de fixation^F
schwenkbare Halterung^F
base^F di supporto



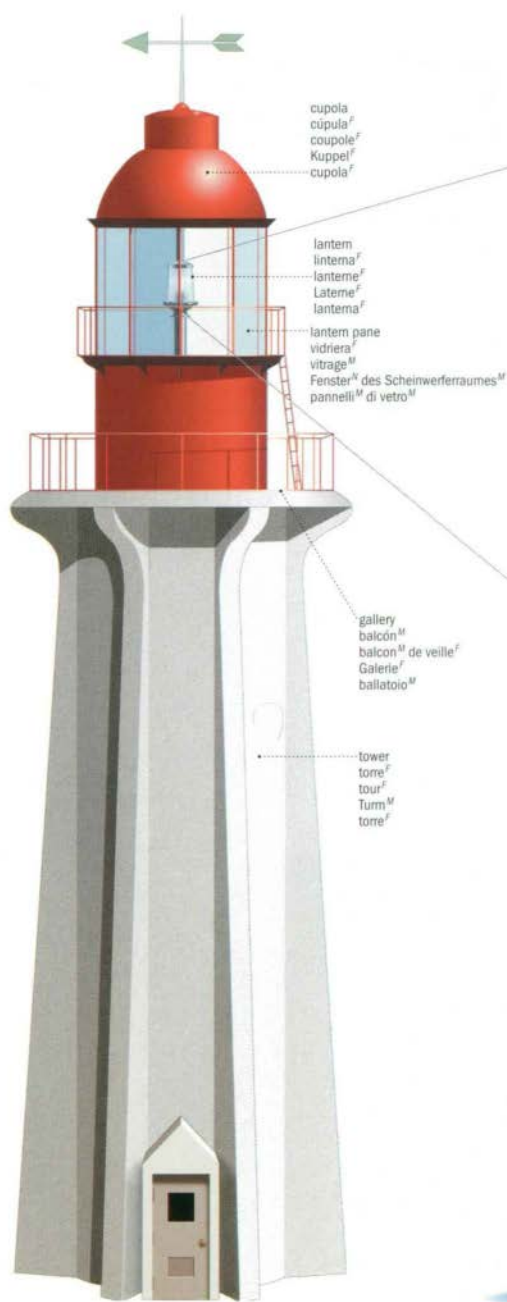

lighthouse
faro^m marítimo
phare^m
Leuchtturm^m
faro^m



aeropuerto^M | aéroport^M | Flughafen^M | aeroporto^M

high-speed exit taxiway
salida^F de la pista^F de alta velocidad^F
sortie^F de piste^F à grande vitesse^F
Schnellabrollbahn^F
bretella^F di uscita^F della pista^F ad alta velocità^F

control tower cab
cabina^F de la torre^F de control^M
vigie^F
Kontrollraum^M
cabina^F della torre^F di controllo^M

control tower
torre^F de control^M
tour^F de contrôle^M
Kontrolltower^M
torre^F di controllo^M

access road
carretera^F de acceso^M
route^F d'accès^M
Zufahrtsstraße^F
strada^F di accesso^M

taxiway
pista^F de rodaje^M
voie^F de circulation^F
Rollbahn^F
pista^F di rullaggio^M

passenger terminal
terminal^F de pasajeros^M
aérogare^F de passagers^M
Passagierterminal^M
terminal^M dei passeggeri^M

maintenance hangar
hangar^M de mantenimiento^M
hangar^M
Flugzeugwartungshalle^F
aviorimessa^F

parking area
parque^M de estacionamiento^M
aire^F de stationnement^M
Abstellplatz^M
area^F di parcheggio^M

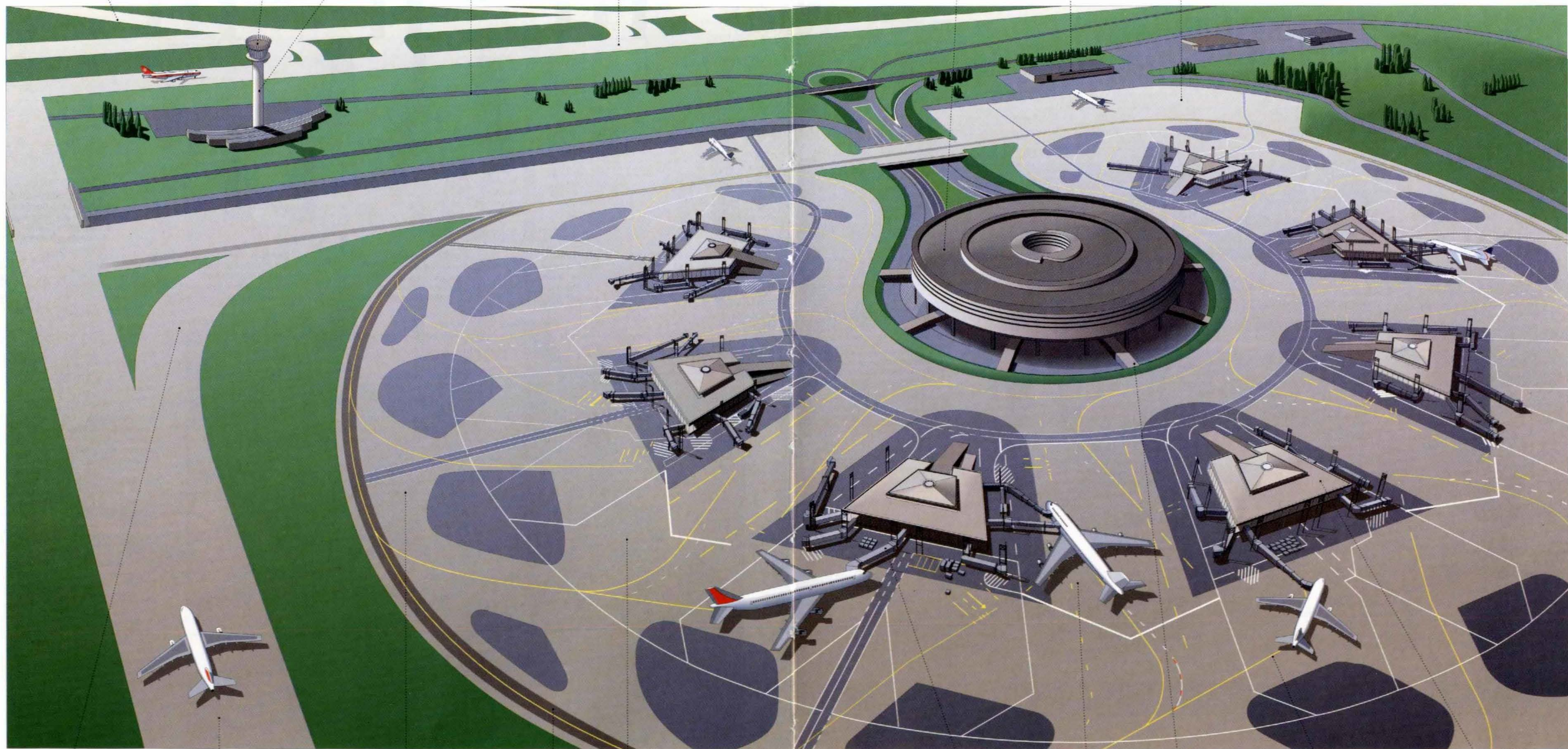

by-pass taxiway
pista^F de enlace^M
bretelle^F
Überholrollbahn^F
pista^F di accesso^M

taxiway
pista^F de rodaje^M
voie^F de circulation^F
Rollbahn^F
pista^F di rullaggio^M

apron
pista^F de estacionamiento^M
aire^F de trafic^M
Vorfeld^M
piazze^M

service road
ruta^F de servicio^M
voie^F de service^M
Versorgungsstraße^F
strada^F di servizio^M

apron
pista^F de estacionamiento^M
aire^F de manoeuvre^F
Vorfeld^M
piazze^M

telescopic corridor
pasarela^F telescópico
passerelle^F télescopique
ausziehbare Fluggastbrücke^F
corridoio^M telescópico

service area
zona^F de servicio^M
aire^F de service^M
Versorgungsbereich^M
area^F di servizio^M

boarding walkway
túnel^M de embarque^M
quai^M d'embarquement^M
Fluggastbrücke^F
passerella^F di imbarco^M

taxiway line
línea^F de pista^F
marques^F de circulation^F
Rollbahnmarkierung^F
línea^F di rullaggio^M

radial passenger-loading area
terminal^F satélite de pasajeros^M
aérogare^F satellite^M
radiale Einsteigestation^F
terminal^M satellite^M dei passeggeri^M

passenger terminal
terminal^M de pasajeros^M
aérogare^F
Passagierterminal^M
terminal^M dei passeggeri^M

information counter
puesto^M de información^F
comptoir^M de renseignements^M
Informationsschalter^M
banco^M delle informazioni^F

baggage claim area
entrega^F de equipaje^M
zone^F de retrait^M des bagages^M
Gepäckausgabe^F
area^F per il ritiro^M dei bagagli^M

security check
control^M de seguridad^F
contrôle^M de sécurité^F
Sicherheitskontrolle^F
controllo^M di sicurezza^F

duty-free shop
tienda^F libre de impuestos^M
boutique^F hors taxe^F
Duty-free-Shop^M
duty free^M

freight expedition
expedición^F de carga^F
expédition^F du fret^M
Frachtversand^M
spedizione^F merci^F

hotel reservation desk
oficina^F de reservas^F de hotel^M
bureau^M de réservation^F de chambres^F d'hôtel^M
Hotelreservierungsschalter^M
banco^M per la prenotazione^F degli hotel^M

ticket counter
mostrador^M
comptoir^M de vente^F des billets^M
Ticketschalter^M
biglietteria^F

observation deck
mirador^M
terrasse^F
Besucherterrasse^F
terrazza^F

flight information board
tablero^M de llegadas^F y salidas^F
tableau^M d'affichage^M des vols^M
Fluginformationsanzeige^F
tabellone^M degli arrivi^M e delle partenze^F

lobby
vestibulo^M
hall^M public
Eingangshalle^F
salone^M

automatically controlled door
puerta^F automática
porte^F automatique
automatische Tür^F
porta^F automatica

baggage check-in counter
facturación^F de equipaje^M
comptoir^M d'enregistrement^M
Check-in-Schalter^M
banco^M di registrazione^F

passport control
control^M de pasaportes^M
contrôle^M des passeports^M
Passkontrolle^F
controllo^M dei passaporti^M

boarding room
sala^F de espera^F de embarque^M
salle^F d'embarquement^M
Abflugwartehalle^F
sala^F di imbarco^M

passenger transfer vehicle
transbordador^M
transbordeur^M
Passagiertransferfahrzeug^N
navetta^F per il trasbordo^M dei passeggeri^M

parking lot
aparcamiento^M
parc^M à voitures^F
Parkplatz^M
parcheggio^M

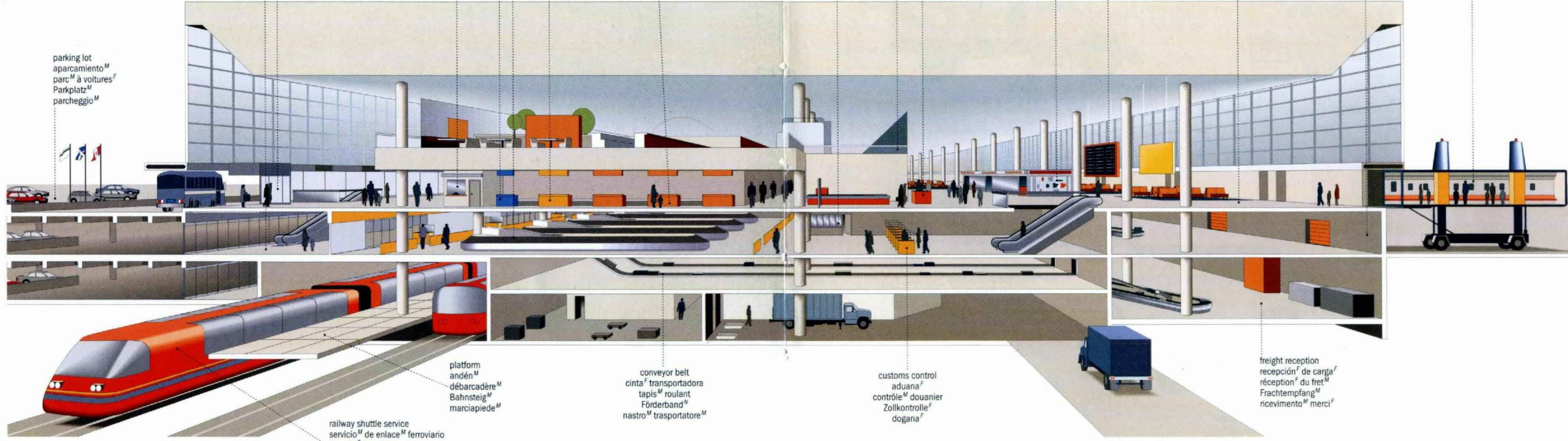

platform
andén^M
débarcadère^M
Bahnsteig^M
marciapiede^M

conveyor belt
cinta^F transportadora
tapis^M roulant
Förderband^M
nastro^M trasportatore^M

customs control
aduana^F
contrôle^M douanier
Zollkontrolle^F
dogana^F

freight reception
recepción^F de carga^F
réception^F du fret^M
Frachtempfang^M
ricevimento^M merci^F

railway shuttle service
servicio^M de enlace^M ferroviario
navette^F ferroviaire
Pendelzug^M
servizio^M di navetta^F

runway
pista^F de aterrizaje^M y despegue^M
piste^F
Start- und Landebahn^F
pista^F

holding area marking
señal^F de zona^F de espera^F
marque^F de point^M d'attente^F
Wartebereichmarkierung^F
segnale^M dell'area^F di attesa^F

runway designation marking
señal^F de identificación^F de pista^F
marques^F d'identification^F
Pistenbezeichnungsmarkierung^F
segnale^M di identificazione^F della pista^F

runway center line markings
señal^F de eje^M de pista^F
marque^F d'axe^M de piste^F
Pisten-Mittelliniemerkierungen^F
segnali^M dell'asse^F della pista^F

runway side stripe markings
señales^F laterales de pista^F
marques^F laterales de piste^F
Pistenrandmarkierungen^F
segnali^M laterali

exit taxiway
salida^F de la pista^F
sortie^F de piste^F
Abrollbahn^F
bretella^F di uscita^F

runway touchdown zone marking
señal^F de zona^F de contacto^M de pista^F
marque^F d'aire^F de prise^F de contact^M
Aufsetzonenmarkierungen^F
segnale^M di zona^F di contatto^M

runway threshold markings
señales^F de limite^M de la pista^F
marques^F de seuil^M de piste^F
Schwellenmarkierungen^F
segnali^M della soglia^F della pista^F

fixed distance marking
señal^F de distancia^F fija
marque^F de distance^F constante
Festabstandmarkierung^F
segnale^M di distanza^F fissa

ground airport equipment
 equipo^m de tierra^f
 équipements^m aéroportuaires
 Bodenausrüstung^f
 attrezzature^f di terra^f



tow bar
 barra^f de remolque^m
 barre^f de tractage^m
 Abschleppstange^f
 barra^f di traino^m



tow tractor
 tractor^m remolque^m
 tracteur^m de piste^f
 Schlepper^m
 trattore^m di traino^m



air start unit
 unidad^f de aire^m
 groupe^m de démarrage^m pneumatique
 Bodenanslassgerätⁿ
 compressore^m semovente



jet refueler
 camión^m cisterna^f de combustible^m
 camion^m avitailleur
 Tankwagen^m
 autobotte^f di rifornimento^m del carburante^m



electrical power unit
 grupo^m electrógeno
 groupe^m électrogène
 Bodenstromgerätⁿ
 generatore^m semovente



ground air conditioner
 aire^m acondicionado de tierra^f
 groupe^m de climatisation^m
 Klimagerätⁿ
 condizionatore^m semovente



aircraft maintenance truck
 camioneta^f de mantenimiento^m de aviones^m
 véhicule^m de service^m technique
 Wartungsfahrzeugⁿ
 automezzo^m per l'assistenza^f tecnica



lavatory truck
 camión^m sanitario
 camion^m vide-toilette^m
 Toilettenwagen^m
 botte^f igienica semovente



potable water truck
 camión^m cisterna^f de agua^f potable
 camion^m citerne^f d'eau^f potable
 Frischwasserwagen^m
 autobotte^f per il rifornimento^m dell'acqua^f potabile



wheel chock
 calzo^m de la rueda^f
 cale^f
 Bremsklötz^m
 tacco^m



boom truck
 camioneta^f con canastilla^f telescópica
 nacelle^f éleve-trice
 Tankwagen^m mit beweglichem Ausleger^m
 automezzo^m con braccio^m mobile



tripod tail support
soporte^M tripode de cola^F
tripode^M de stabilisation^F
Leitwerkstütze^F
supporto^M per la coda^F



baggage trailer
remolque^M
remorque^F à bagages^M
Gepäckanhänger^M
carrello^M portabagagli^M



tow tractor
tractor^M remolcador
tracteur^M
Schlepper^M
trattore^M di traino^M



baggage conveyor
transportador^M de equipaje^M
convoyeur^M à bagages^M
Gepäckförderer^M
nastro^M trasportatore^M dei bagagli^M

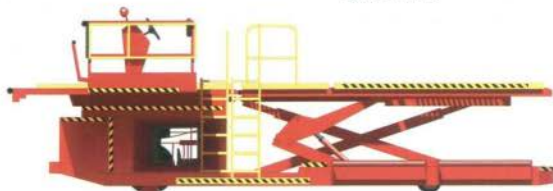

container/pallet loader
cargador^M de contenedores^M y plataformas^F
plate-forme^F élévatrice automotrice
Ladegerät^M für Paletten^M und Container^M
elevatore^M per containers^M e palette^F di carico^M



catering vehicle
camión^M de aprovisionamiento^M
camion^M commissariat^M
Küchenwagen^M
automezzo^M del catering^M



mobile passenger stairs
escalerilla^F transportable
escalier^M automateur
bewegliche Fluggastreppe^F
scaletta^F semovente



universal step
escalerilla^F rodante
escalier^M d'accès^M
Universaltreppe^F
scaletta^F



passenger transfer vehicle
trasbordador^M
transbordeur^M
Passagiertransferfahrzeug^M
navetta^F per il trasbordo^M dei passeggeri

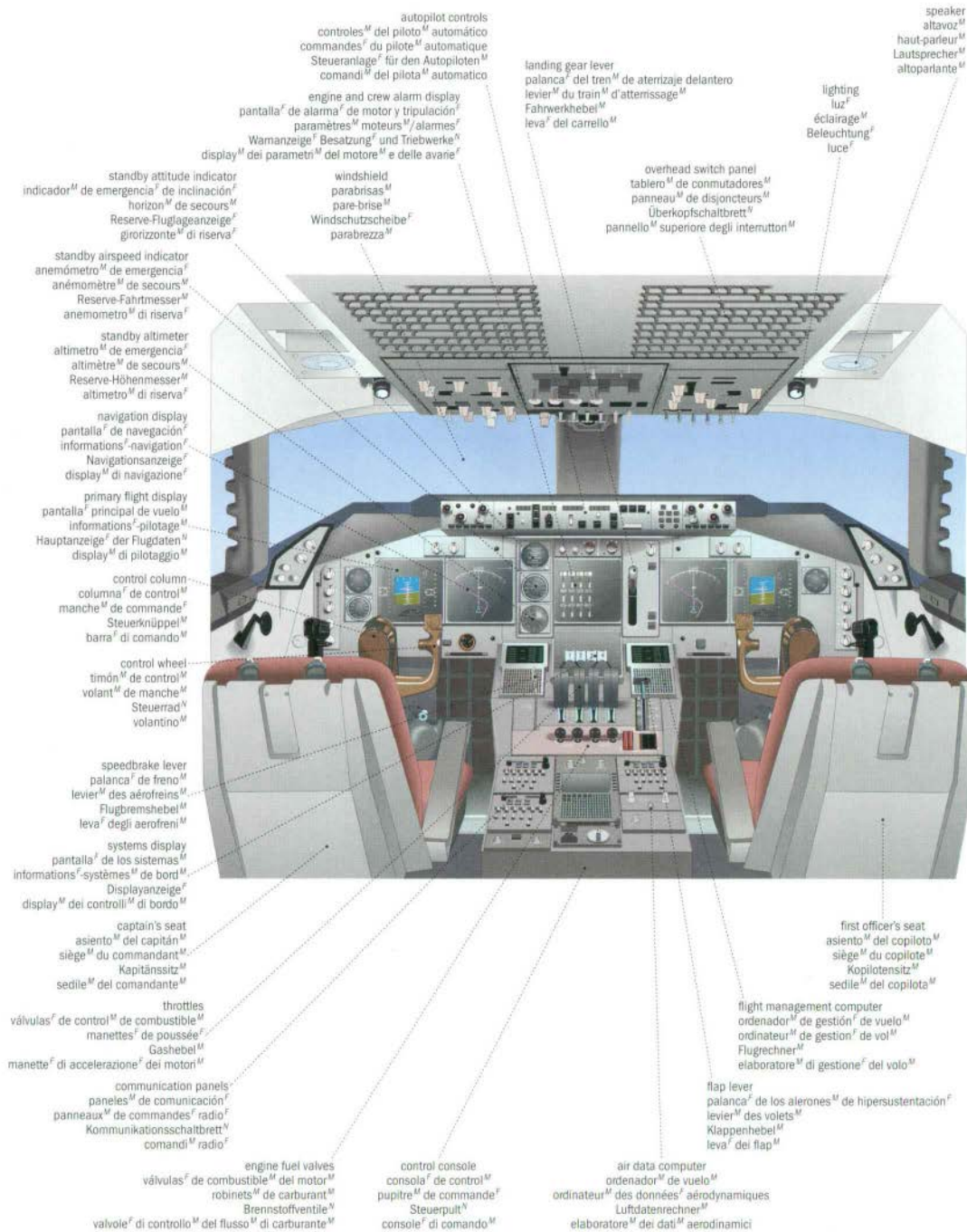

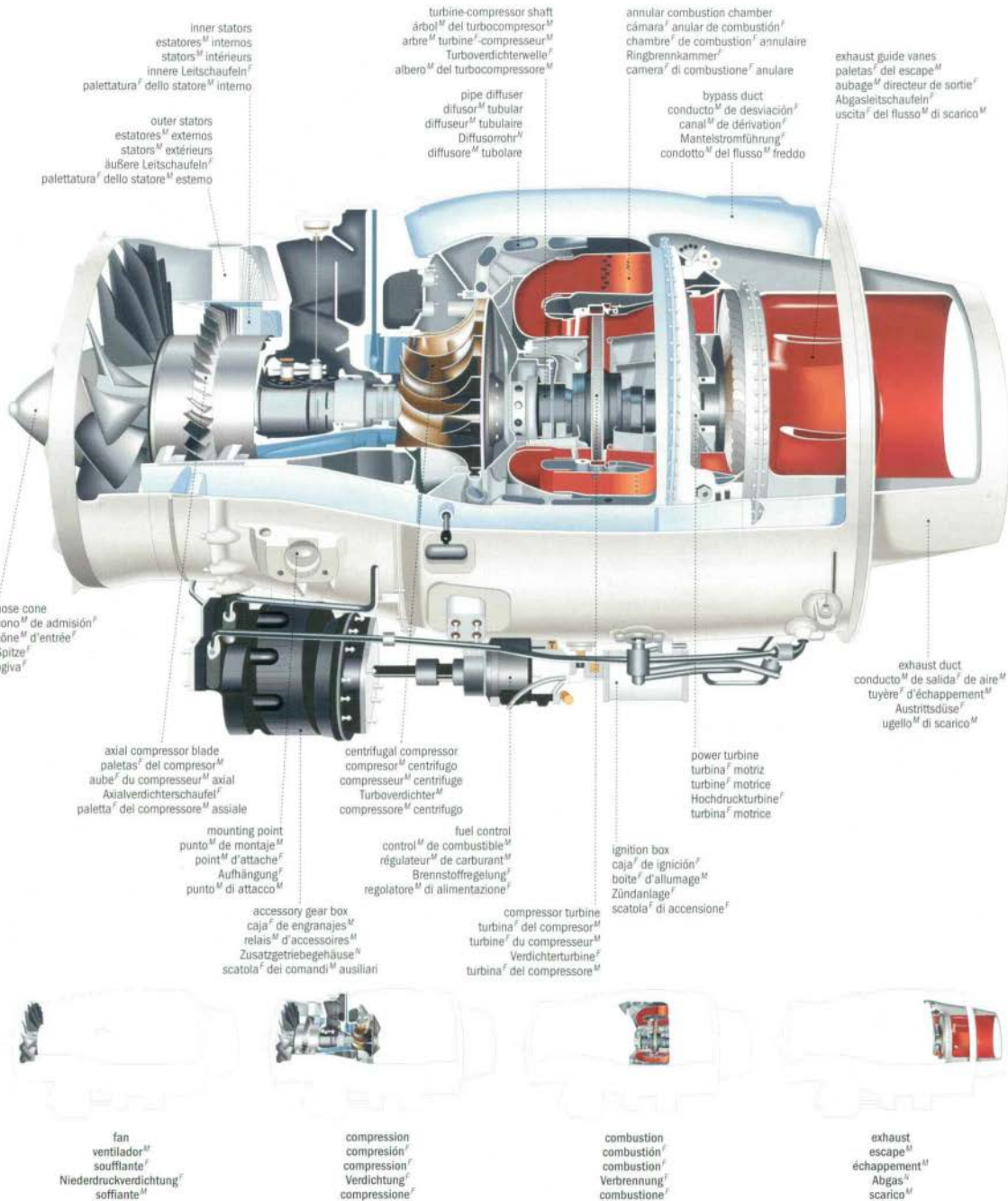

float seaplane
hidroavión^M de flotadores^M
hydravion^M à flotteurs^M
Wasserflugzeug^N
idrovolante^M a due galleggianti^M

three-blade propeller
hélice^F de tres aspas^F
hélice^F tripale
dreiflügeliger Propeller^M
elica^F tripala



high wing
ala^F alta
aile^F haute
Tragflügel^M
ala^F alta

float
flotador^M
flotteur^M
Schwimmkörper^M
galleggiante^M

light aircraft
avión^M ligero
avion^M léger
Leichtflugzeug^N
aeroplano^M leggero



wing strut
montante^M
hauban^M
Flügelstrebe^F
montante^M dell'ala^F

high frequency antenna cable
cable^M de la antena^F de alta frecuencia^F
câble^M de l'antenne^F haute fréquence^F
Funkantenne^F
cavo^M dell'antenna^F ad alta frequenza^F

two-blade propeller
hélice^F de dos aspas^F
hélice^F bipale
zweiflügeliger Propeller^M
elica^F bipala

canopy
parabrisas^M
verrière^F
Kuppel^F
parabrezza^M

vertical take-off and landing aircraft
avión^M de despegue^M y aterrizaje^M verticales
avion^M à décollage^M et atterrissage^M verticaux
Senkrechtstartflugzeug^N
aeroplano^M a decollo^M e atterraggio^M verticale



swiveling nozzle
tobera^F orientable
tuyère^F orientable
Schwenkdüse^F
ugello^M orientabile

biplane
biplano^M
biplan^M
Doppeldecker
biplano^M



wings
alas^F
voilure^F
Flügel^M
ali^F

upper wing
ala^F superior
aile^F supérieure
oberer Flügel^M
ala^F superiore

lower wing
ala^F alta
aile^F inférieure
unterer Flügel^M
ala^F inferiore

business aircraft
avión^M particular
avion^M d'affaires^N
Privatflugzeug^N
aeroplano^M privato



winglet
aleta^F
alette^F
Flosse^F
aletta

amphibious firefighting aircraft
hidroavión^M cisterna
avion^M-citerne^M amphibie
Amphibien-Löschflugzeug^N
aeroplano^M anfibo antincendio



three-blade propeller
hélice^F de tres aspas^F
hélice^F tripale
dreiflügeliger Propeller^M
elica^F tripala

water tank area
compartimento^M del depósito^M del agua^F
compartiment^M de réservoir^M d'eau^F
Wassertank^M
vano^M del serbatoio^M dell'acqua^F

float
flotador^M
flotteur^M
Schwimmkörper^M
galleggiante^M

stealth aircraft
avión^M stealth
avión^M furtif
Tarnkappenbomber^M
stealth^M

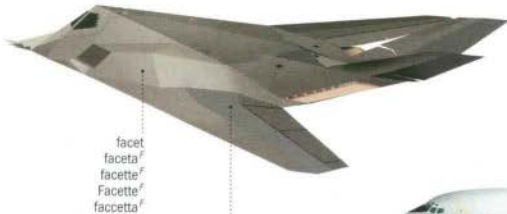

facet
faceta^F
facette^F
Facette^F
faccetta^F

radar-absorbent material
material^M que absorbe las ondas^F radar
matériau^M absorbant les ondes^F radars^M
radarabsorbierendes Material^M
materiale^M radarassorbente

cargo aircraft
avión^M de carga
avión^M-carga^M
Frachtflugzeug^M
aeroplano^M da carico^M



rotodome
rotodomo
rotodôme^M
Rotodom^M
rotodome^M

radar aircraft
avión^M radar
avión^M radar^M
Radarflugzeug^M
aeroplano^M radar^M



strut
montante^M
pylône^M
Stütze^F
montante^M

supersonic jetliner
avión^M supersónico
avión^M de ligne^M supersónico
Überschallflugzeug^M
jet^M supersónico

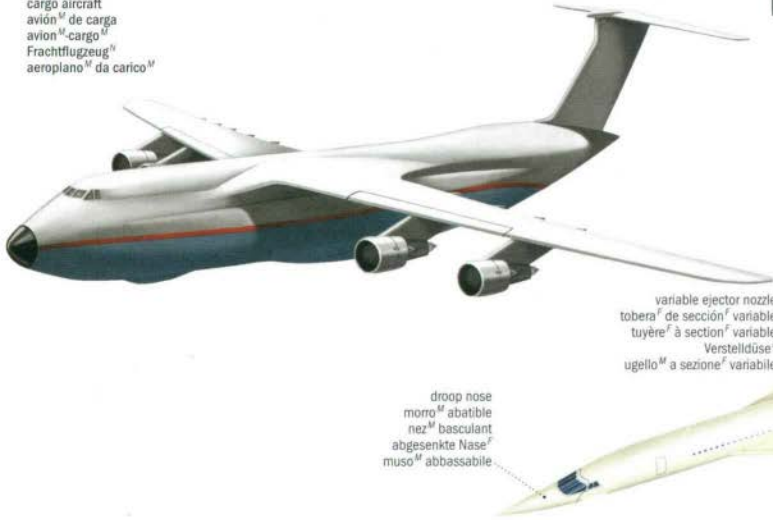

variable ejector nozzle
tobera^F de sección^F variable
tuyère^F à section^F variable
Verstelldüse^F
ugello^M a sezione^F variabile

droop nose
morro^M abatible
nez^M basculant
abgesenkte Nase^F
muso^M abbassabile

delta wing
ala^F delta
voilure^F delta^M
Deltaflügel^M
ala^F a delta^{M/F}

examples of tail shapes

ejemplos de empenajes^M de cola^F | exemples^M d'empenages^M | Beispiele^N für Leitwerke^N | esempi^M di impennaggi^M



T-tail unit
guías^F en T
empennage^M en T
Leitwerk^N
impennaggio^M a T



triple tail unit
triple plano^M vertical
stabilisateur^M à triple plan^M vertical
Dreifachleitwerk^N
impennaggio^M con tre derive^F



fuselage-mounted tail unit
guías^F nomales
empennage^M bas
Rumpfleitwerk^N
impennaggio^M orizzontale basso con una deriva^F



fin-mounted tail unit
unidad^F cruciforme
empennage^M surelevé
Flossenleitwerk^N
impennaggio^M orizzontale rialzato con una deriva^F

examples of wing shapes

diferentes formas^f de alas^f | exemples^M de voilures^f | Tragflügelformen^f | tipi^M di ali^f



swept-back wing
ala^f en flecha^f
voilure^f en flèche^f
Pfeilflügel^M
ala^f a freccia^f



straight wing
ala^f recta
voilure^f droite
Rechteckflügel^M
ala^f rettangolare



tapered wing
ala^f trapezoidal
voilure^f trapézoïdale
Trapezflügel^M
ala^f trapezia



variable geometry wing
ala^f variable
aile^f à géométrie^f variable
Schwenkflügel^M
ala^f a geometria^f variabile



delta wing
ala^f en delta
voilure^f delta^M
Deltaflügel^M
ala^f a delta^{M/f}

forces acting on an airplane

fuerzas^f que actúan sobre un avión^M | forces^f agissant sur un avion^M | auf Flugzeuge^N wirkende Kräfte^f | forze^f che agiscono su un aeroplano^M

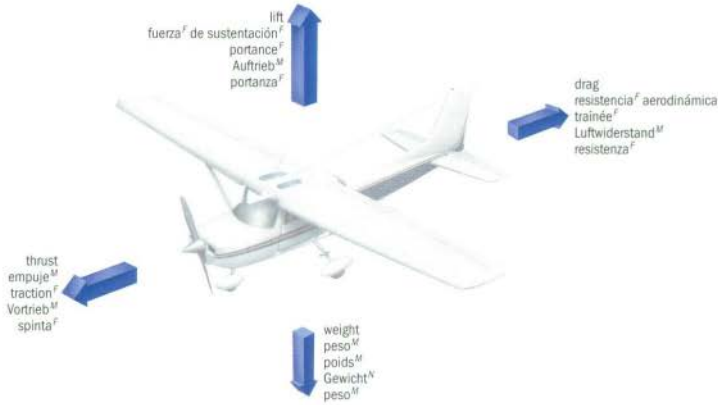

movements of an airplane

movimientos^M de un avión^M | mouvements^M de l'avion^M | Bewegungen^f eines Flugzeugs^N | movimenti^M di un aeroplano^M

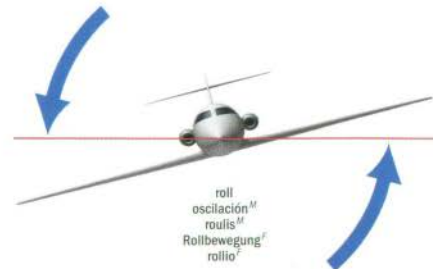
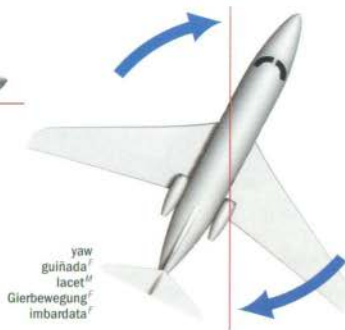
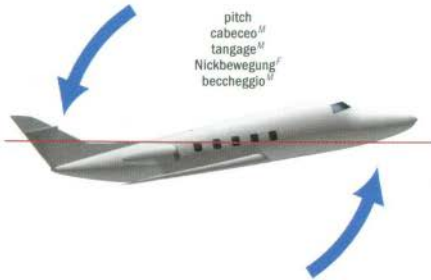

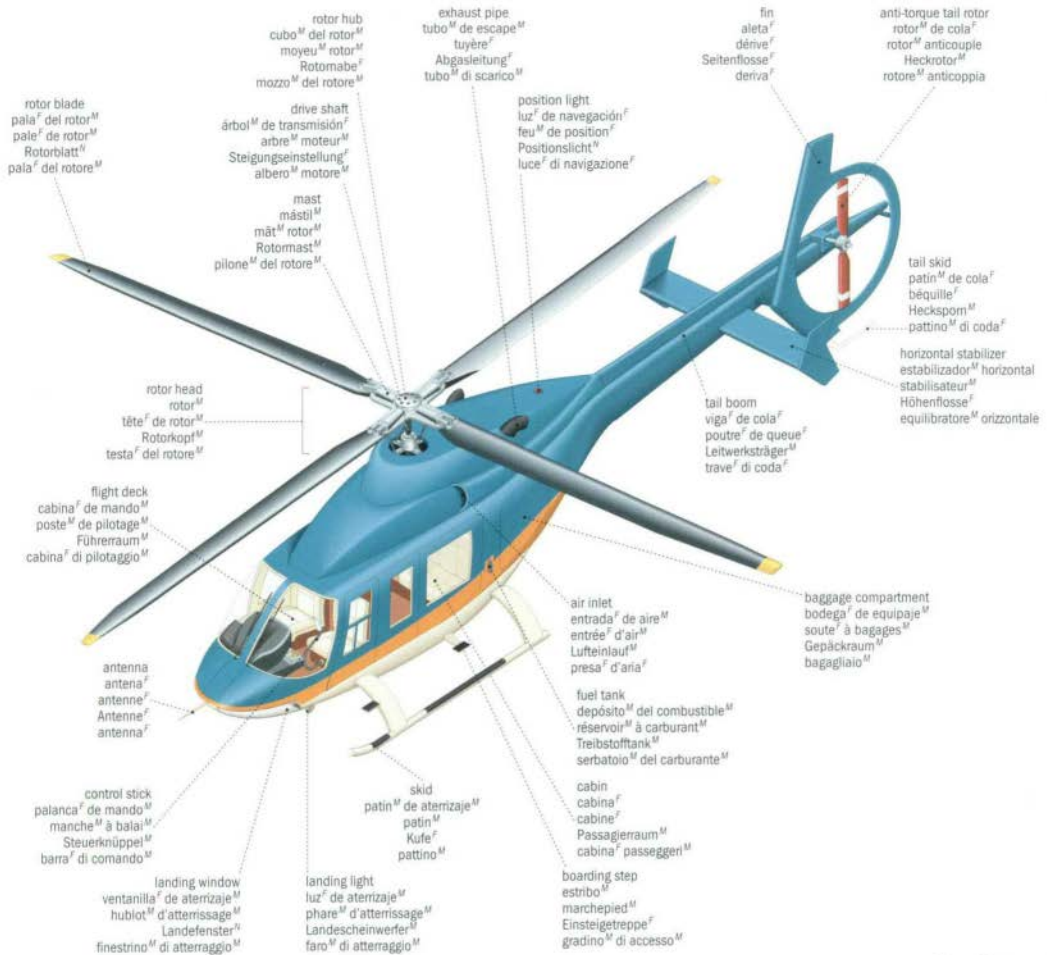

examples of helicopters

ejemplos^M de helicópteros^M | exemples^M d'hélicoptères^M | Beispiele^M für Hubschrauber^M | esempi^M di elicotteri^M



tactical transport helicopter
helicóptero^M de transporte^M | táctico
hélicoptère^M de transport^M | tactique
taktischer Transporthubschrauber^M
elicottero^M da trasporto^M tattico

water bomber helicopter
helicóptero^M contra incendios
hélicoptère^M bombardier^M d'eau^F
Löschhubschrauber^M
elicottero^M antincendio



belly tank
depósito^M ventral
réservoir^M ventral
Bauchtank^M
serbatoio^M ventrale



ambulance helicopter
helicóptero^M ambulancia
hélicoptère^M ambulance^F
Rettungshubschrauber^M
eliambulanza^F

material handling

manejo^M de materiales^M | manutention^F | Lastenfortbewegung^F | movimentazione^F dei materiali^M

forklift truck
carretilla^F elevadora de horquilla^F
chariot^M élévateur
Gabelstapler^M
carrello^M elevatore^M



pallets
palés^M
palettes^F
Paletten^F
palette^F di carico^M



hydraulic pallet truck
 apilador hidráulico
 gerbeur^M
 hydraulischer Palettenhubwagen^M
 carrello^M idraulico per palette^F di carico^M

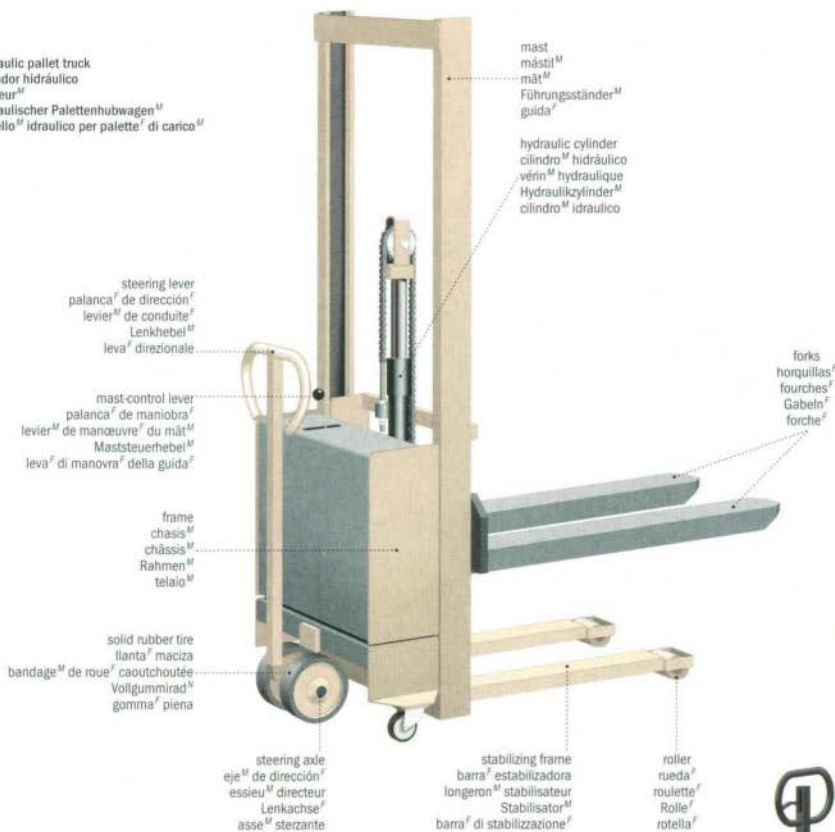

hand truck
carretilla^F
diable^M
Sackkarren^M
carrello^M



pallet truck
transpalette^F
transpalette^F manuelle
Palettenhubwagen^M
carrello^M a forca^F per palette^F di carico^M



platform pallet truck
carretilla^F transportadora
chariot^M à palette^F
Flachpalettenwagen^M
carrello^M a piattaforma^F per palette^F di carico^M



flatbed pushcart
plataforma^F móvil
chariot^M à plateau^M
Handwagen^M
carrello^M a piattaforma^F



cranes

grúas^f | grues^f et portique^M | Kräne^M | gru^f

tower crane
grúa^f torre^f
grue^f à tour^f
Turmkran^M
gru^f a torre^f

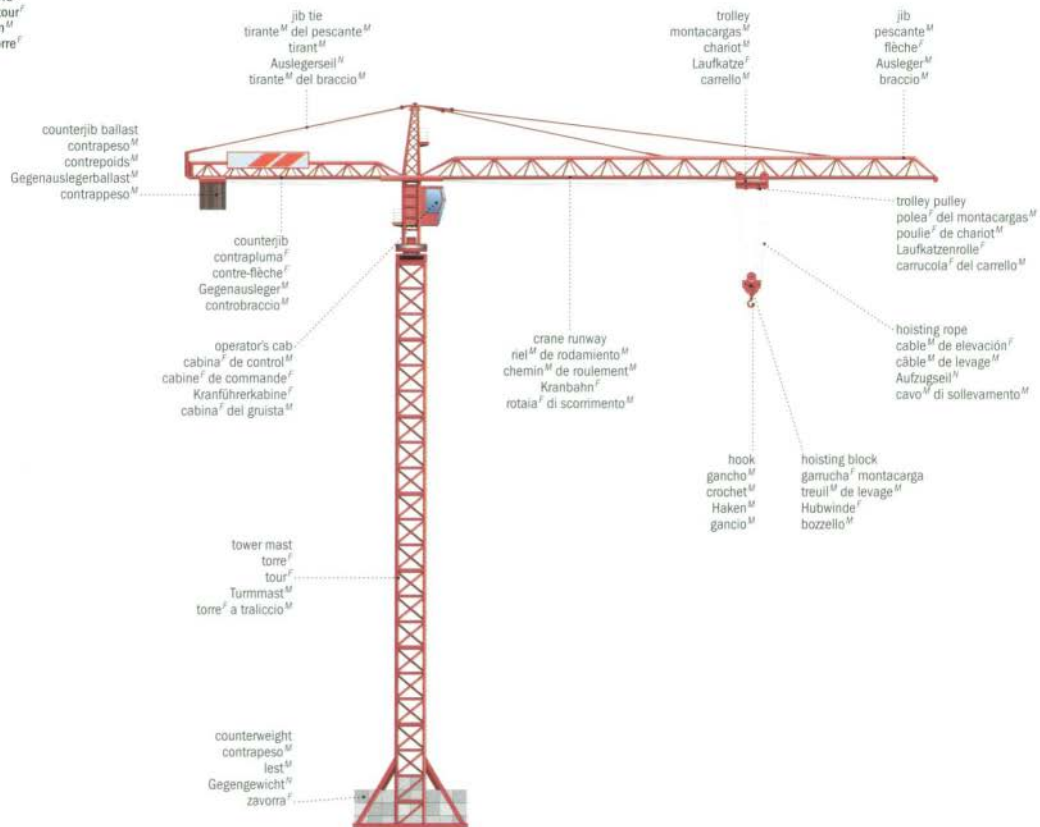

truck crane
grúa^f móvil
grue^f sur porteur^M
Fahrkran^M
autogrú^f



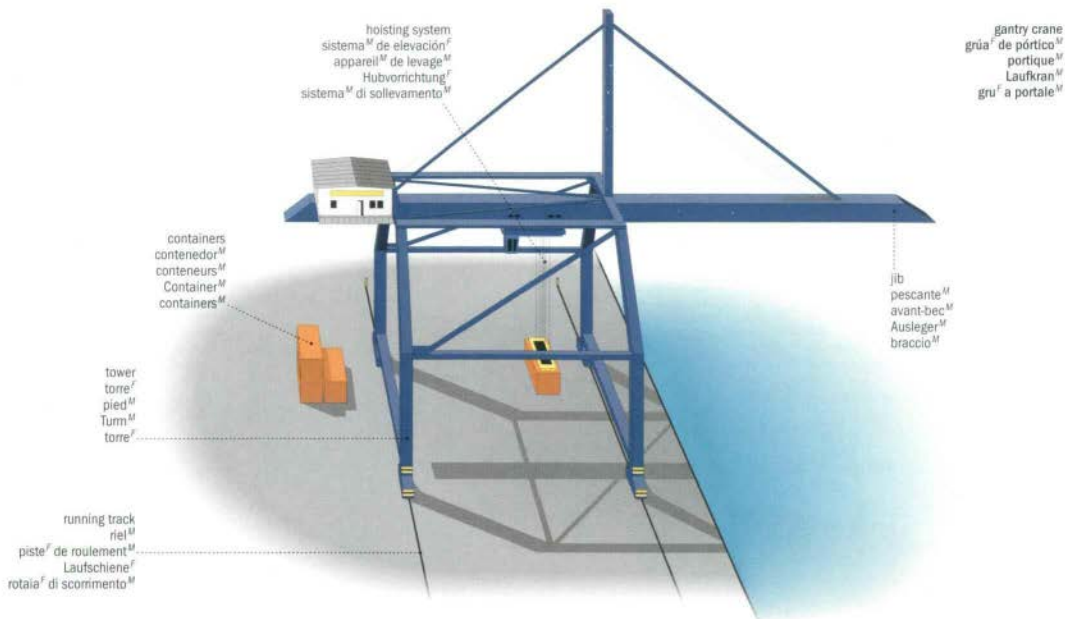

container

contenedor^M | conteneur^M | Container^M | container^M

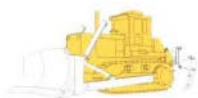
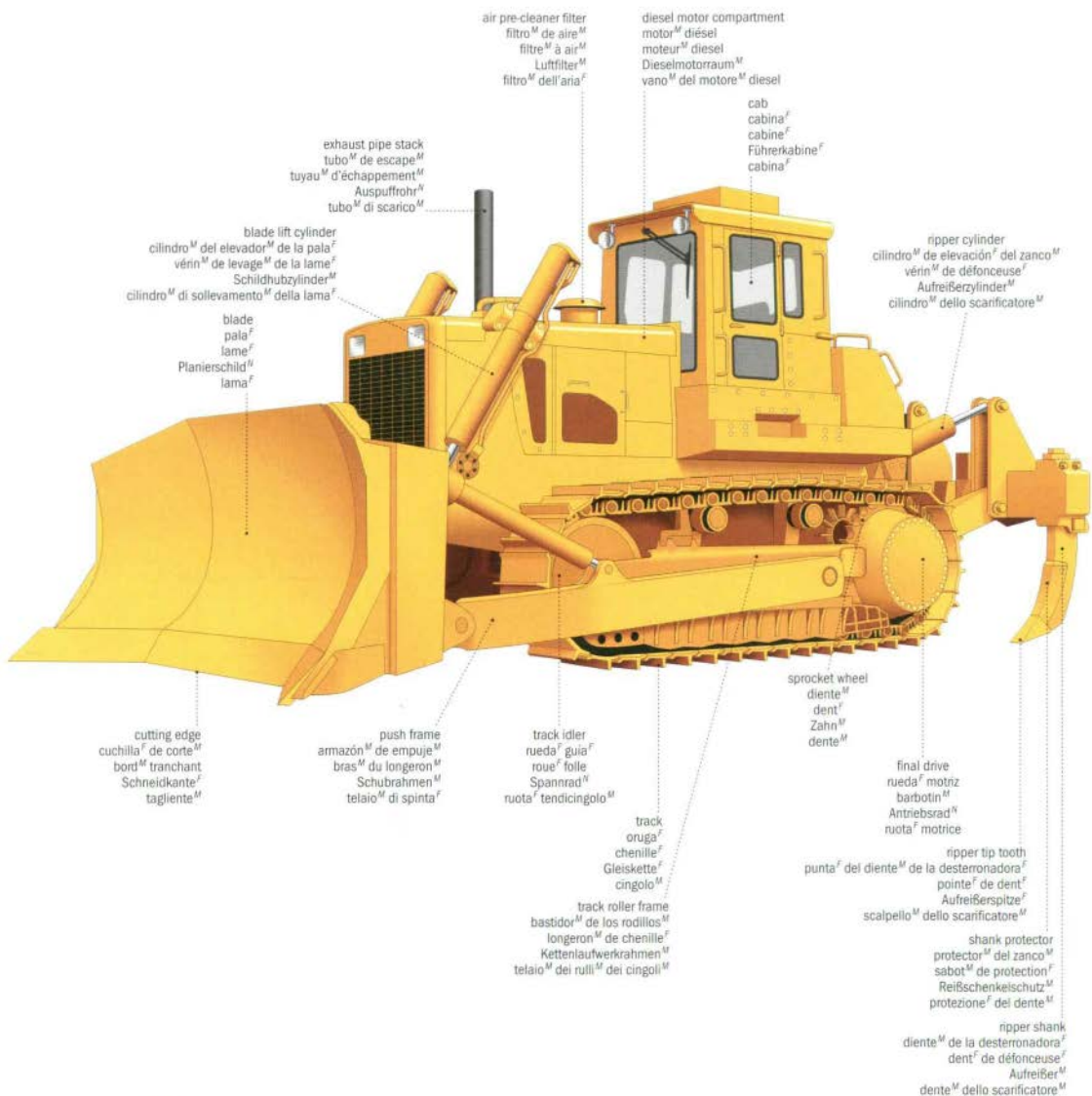

crawler tractor
tractor^M de orugas^F
tracteur^M à chenilles^F
Gleiskettenschlepper^M
trattore^M cingolato



blade
pala^F
lame^F
Planierschaufel^F
lama^F



ripper
zanco^M
défonceuse^F
Aufreißer^M
scarificatore^M

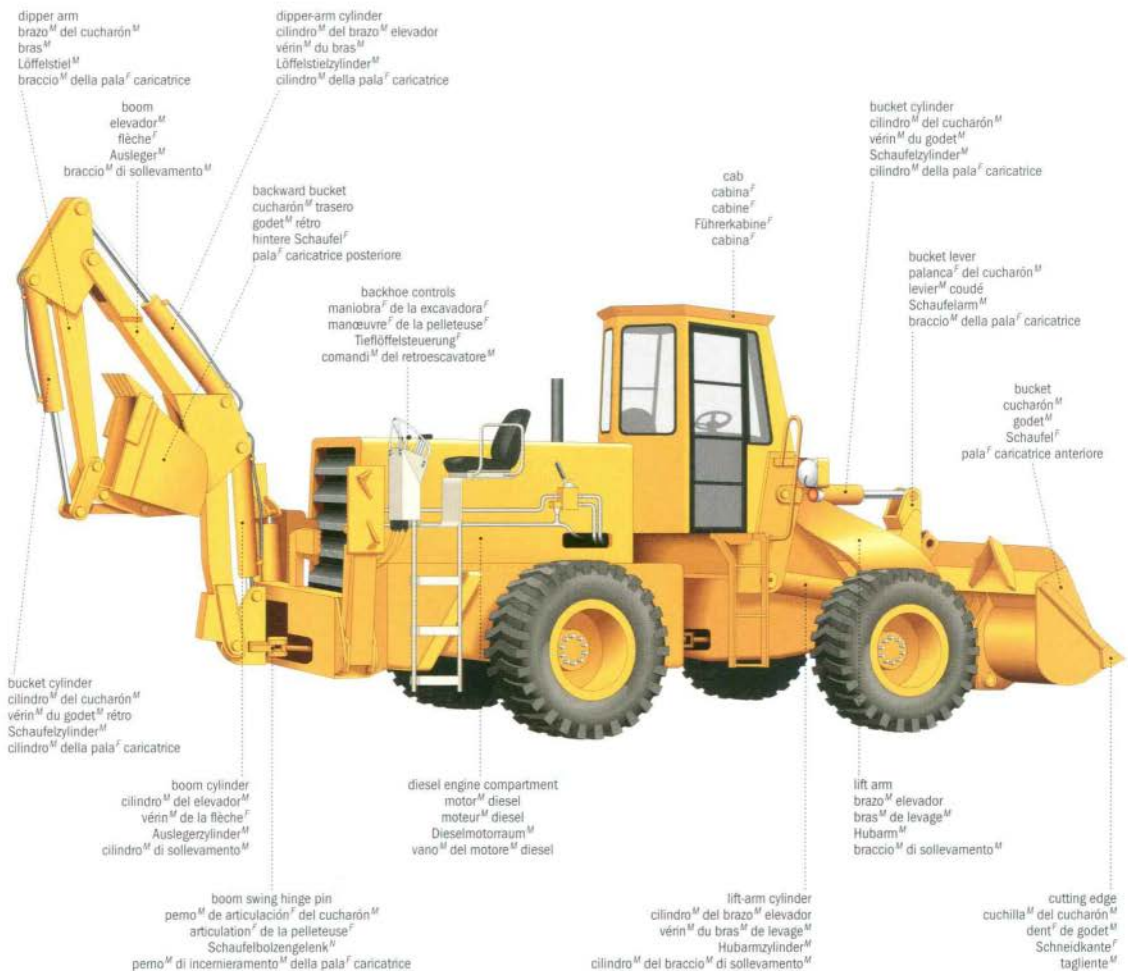

front-end loader
cargador^m delantero
chargeuse^f frontale
Schaufelader^m
pala^f caricatrice anterior



wheel tractor
tractor^m de ruedas^f
tracteur^m
Radtraktor^m
trattore^m gommato



backhoe
excavadora^f
pelleteuse^f
Tieflofler^m
retroscavatore^m

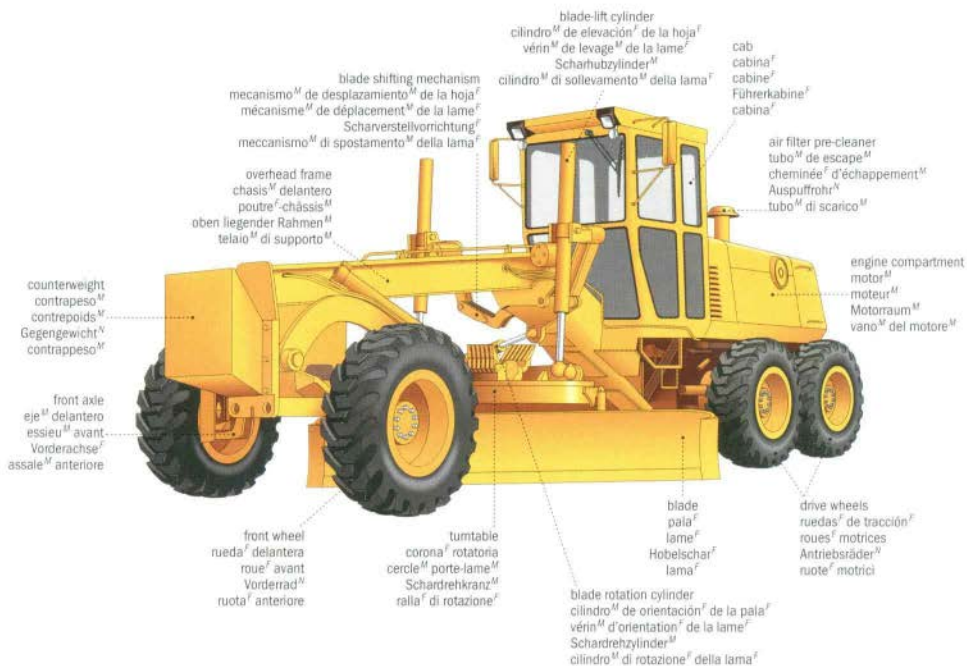

dump truck

volcadora^F | camion^M-benne^F | Muldenkipper^M | autocarro^M a cassone^M ribaltabile

tractor: rear view

tractor^M: vista^f trasera
tracteur^M agricole: vue^f arrière
Traktor^M: Hinteransicht^f
trattore^M: vista^f posteriore

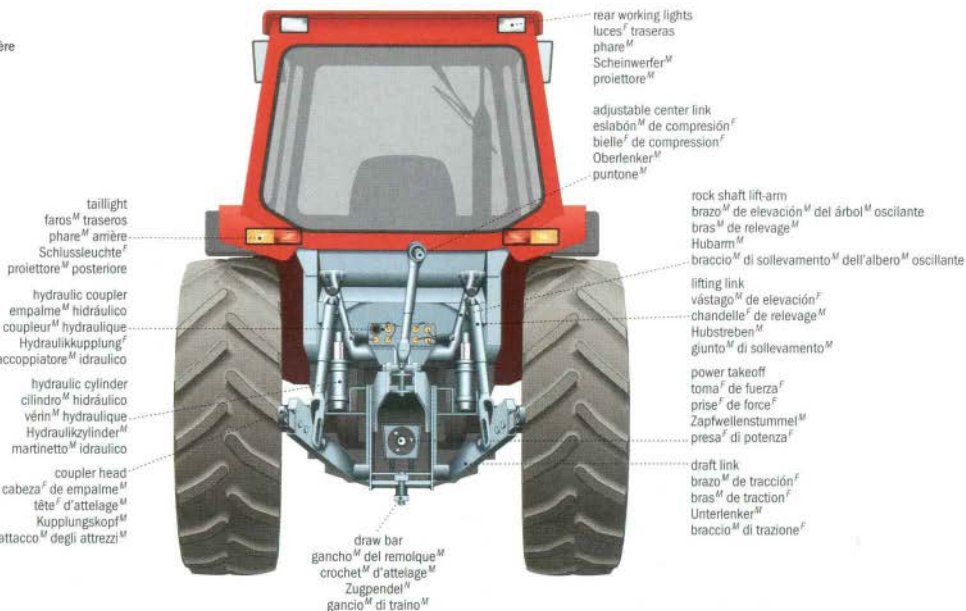

tractor: front view

tractor^M: vista^f frontal
tracteur^M agricole: vue^f avant
Traktor^M: Vorderansicht^f
trattore^M: vista^f anteriore



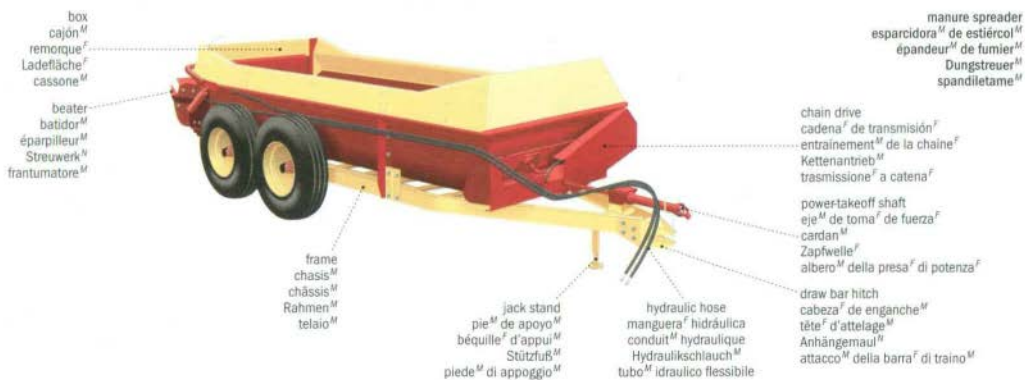
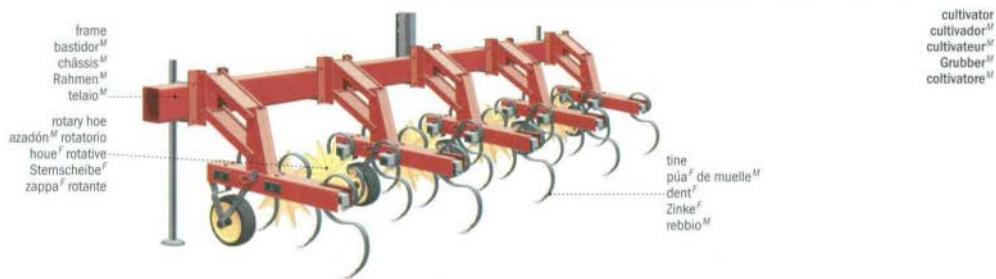
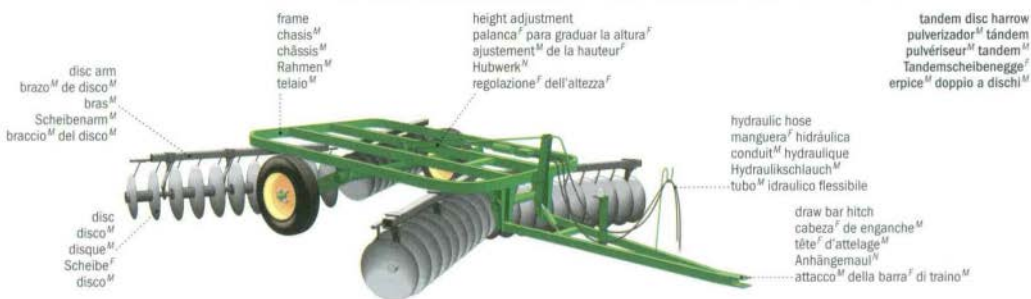
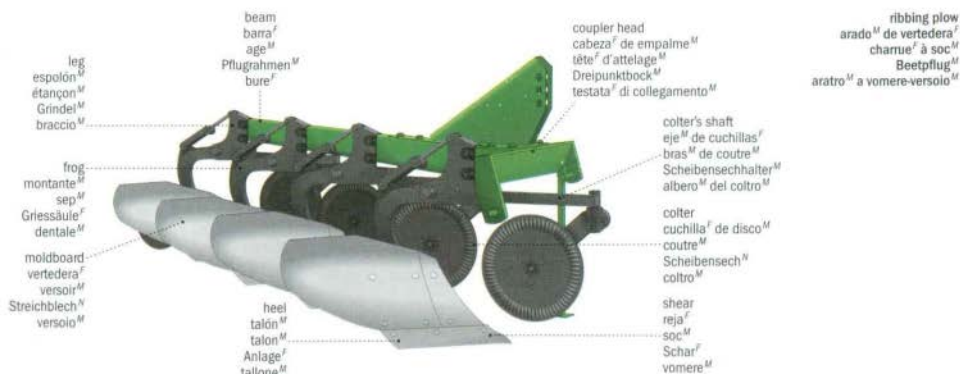

rake
rastrillo^M
râteau^M
Schubbrechwerler^M
rastrello^M meccanico

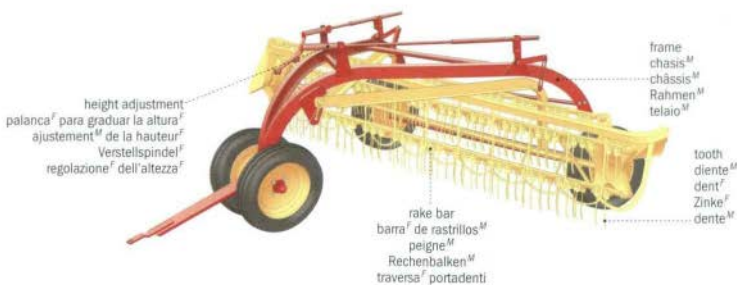

flail mower
segadora^F
faucheuse^F-conditionneuse^F
Anhängemäher^M
falciaccondizionatrice^F

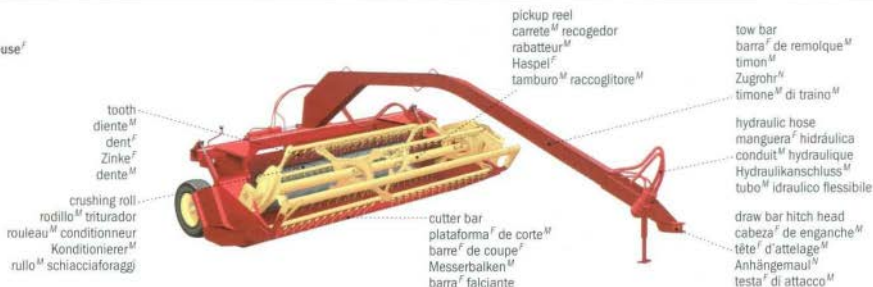

hay baler
empacadora^F de heno^M
ramasseuse^F-presse^F
Hochdruckpresse^F
imballatrice^F

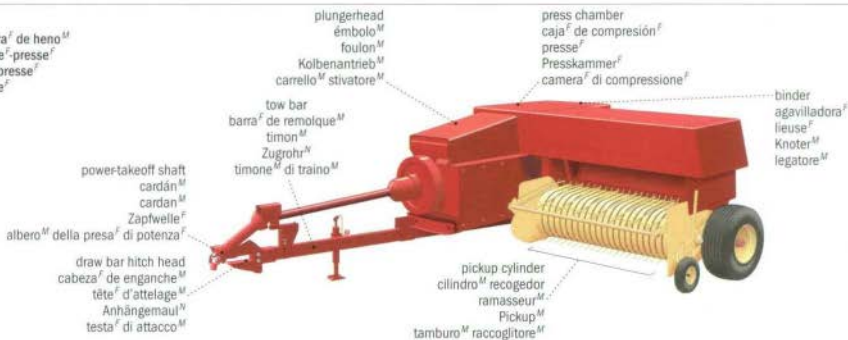

forage harvester
cosechera^F de forraje^M
fourragère^F
Feldhäcksler^M
raccoglitrice^F di foraggio^M

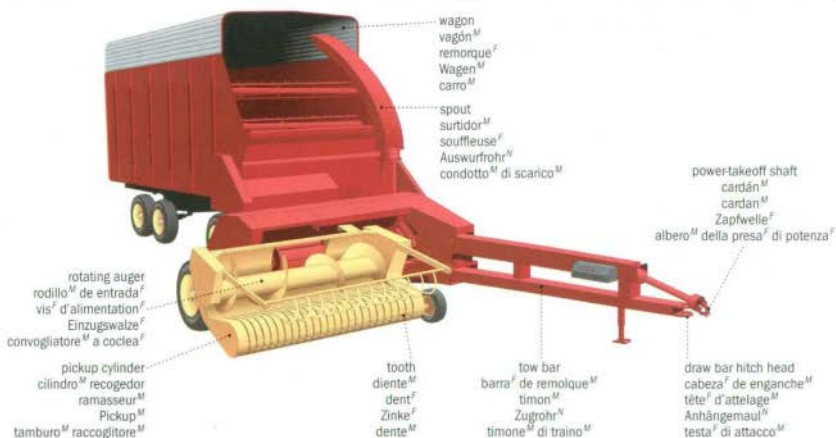

seed drill
sembradora^M a chorrillo^M
semoir^M en lignes^F
Drillmaschine^M
seminatrice^F

grain tube
tubo^M para el grano^M
tubo^M d'ensemencement^M
Fällrohr^M
tubo^M di caduta^F del seme^M



hopper
tolva^F
trémie^F
Saatgutbehälter^M
tramoggia^F
chain drive
cadena^F de transmisión^F
chaîne^F d'entraînement^M
Antrieb^M
trasmissione^F a catena^F

colter
cuchilla^F
coultre^M
Sech^N
coltro^M
press wheel
rueda^F compresora
roue^F de pression^F
Druckrolle^F
rullo^M di compressione^F

covering disk
disco^M tapador
disque^M d'entente^M
Zustreicher^M
disco^M di copertura^F
disk spacing lever
palanca^F de espaciamento^M de los discos^M
levier^M d'écartement^M
Einstellhebel^M
leva^F spaziatrice dei dischi^M

forage blower
aventador^M de forraje^M
souffleuse^M de fourrage^M
Abladegebläse^M
insiatrice^F

ensiling tube
tubo^M de ensilaje^M
tuyau^M d'ensilage^M
Sammelrohr^M
condotto^M di insilamento^M



fan's tube
tubo^M de ventilación^F
tuyau^M du ventilateur^M
Gebläserohr^N
condotto^M del ventilatore^M
fan
ventilador^M
ventilateur^M
Gebläse^N
ventilatore^M

maneuvering bar
barra^F de manobra^F
barre^F de manoeuvre^F
Bedienungshebel^M
barra^F di manovra^F

feed table
mesa^F alimentadora
table^F d'alimentation^M
Dosierteiler^M
alimentatore^M

hopper
tolva^F
trémie^F
Behälter^M
tramoggia^F

cab
cabina^F
cabine^F de conduite^F
Kabine^F
cabina^F

grain elevator
elevador^M
éleveur^M à grain^M
Kornelevator^M
elevatore^M della granella^F

grain tank
depósito^M del grano^M
réservoir^M à grain^M
Korntank^M
serbatoio^M della granella^F

combine harvester
cosechadora^F trilladora^F
moissonneuse^F-batteuse^F
Mährescher^M
miettrebbiatrice^F

rotating auger
rodillo^M de entrada^F
vis^F d'alimentation^F
Einzugschnecke^F
convogliatore^M a coclea^F

divider
separador^M
diviseur^M
Halmteiler^M
separator^M



tooth
diente^F
dent^F
Zinke^F
dente^M

pickup reel
molinete^M
rabatteur^M
Haspel^F
aspo^M abbattitore

cutter bar
barra^F de cuchillas^F
barre^F de coupe^F
Messerbalken^M
barra^F falciante

feeding tube
tubo^M de alimentación^F
engreneur^M
Schrägförderer^M
elevatore^M

unloading tube
tubo^M de descarga^F
tube^M de déchargement^M
Auslaufrohr^N
tubo^M di scarico^M

straw spreader
esparcidor^M de paja^F
éparpilleur^M de paille^F
Strohverteiler^M
spargitore^M di paglia^F

motor
motor^M
moteur^M
Motor^M
motore^M

header
placa^F espigadora
tablier^M
Schneidwerk^N
piattaforma^F di taglio^M



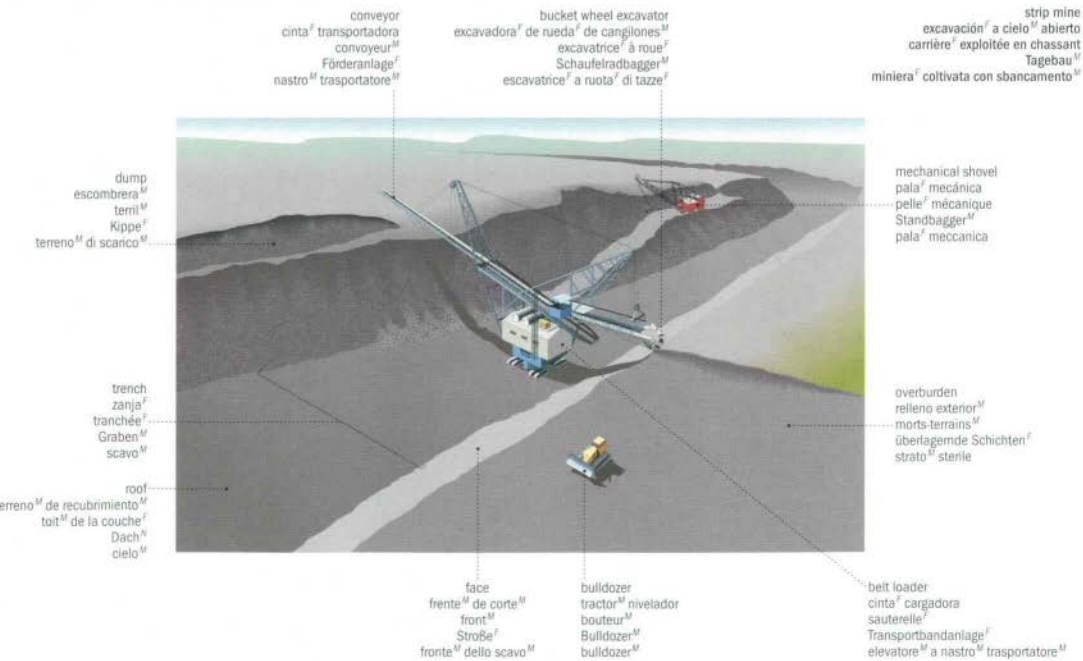
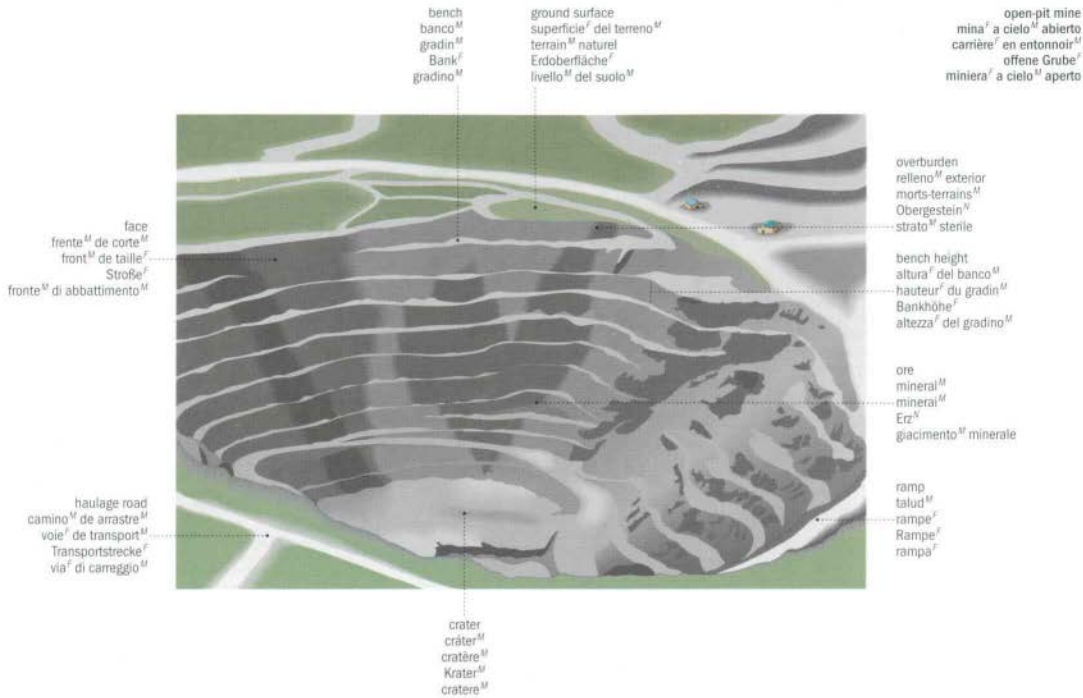

jackleg drill
perforadora con empujador neumático
marteau perforateur à pousoir pneumatique
Bohrhammer
martello perforatore con servosostegno

hammer drill
taladro percutor
marteau perforateur
Schlagbohrer
martello perforatore

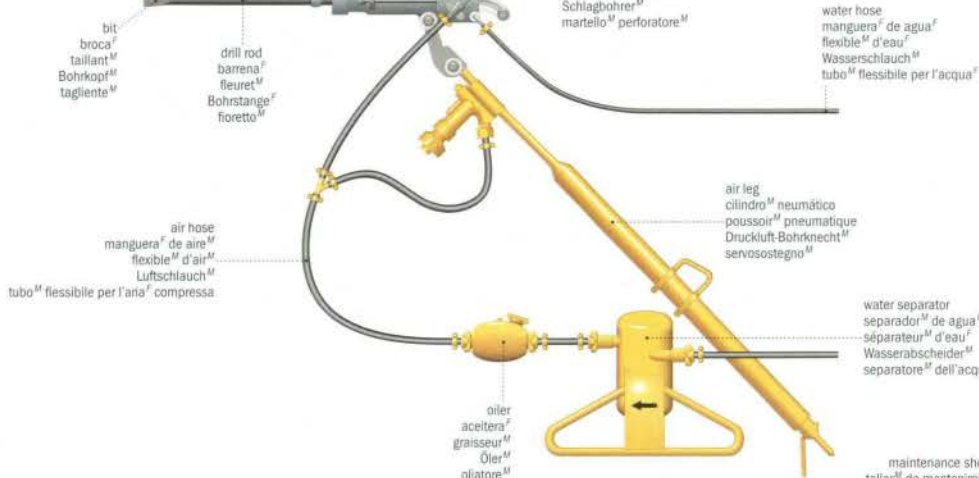

maintenance shop
taller de mantenimiento
atelier d'entretien
Maschinenhaus
officina riparazioni

shaft head
pozo principal
tête de puits
Schachtgerüsteinangang
entrata del pozzo

miners' changing-room
guardarropa de los mineros
vestiaire des mineurs
Umkleideraum
spogliatoio dei minatori

pneumatic jackhammer
martillo neumático
marteau pneumatique
Pressluftbohrer
piccone pneumatico

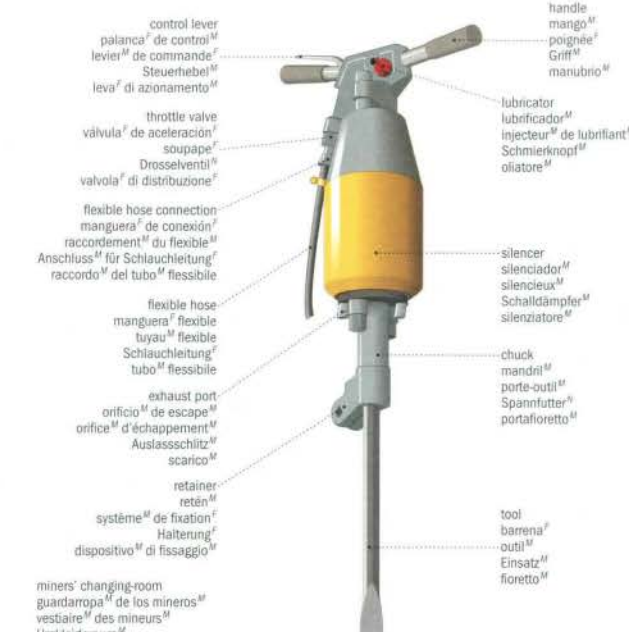

pithead
planta exterior de una mina
carreau de mine
Übertageanlage
esterno della miniera

dump
escombrera
terti
Schlackenhalde
terreno di scarico

main fan
ventilador principal
ventilateur principal
Hauptlüfter
ventilatore principale

loading bunker
silo de carga
silo de chargement
Verladebunker
silo del minerale



winding tower
torre de extracción
tour d'extraction
Förderturm
torre di estrazione

conveyor
cinta transportadora
convoyeur
Förderanlage
nastro trasportatore

hoist room
sala del montacargas
salle du treuil
Fördergebäude
sala degli argani

treatment plant
planta de tratamiento
usine de traitement
Aufbereitungsanlage
impianto di lavorazione

rail track
via férrea
voie ferrée
Bahnstrecke
binario ferroviario

maritime transport
transporte marítimo
transport maritime
Schifftransport
trasporto marittimo

underground mine
mina subterránea
mine souterraine
Grube
miniera sotterranea

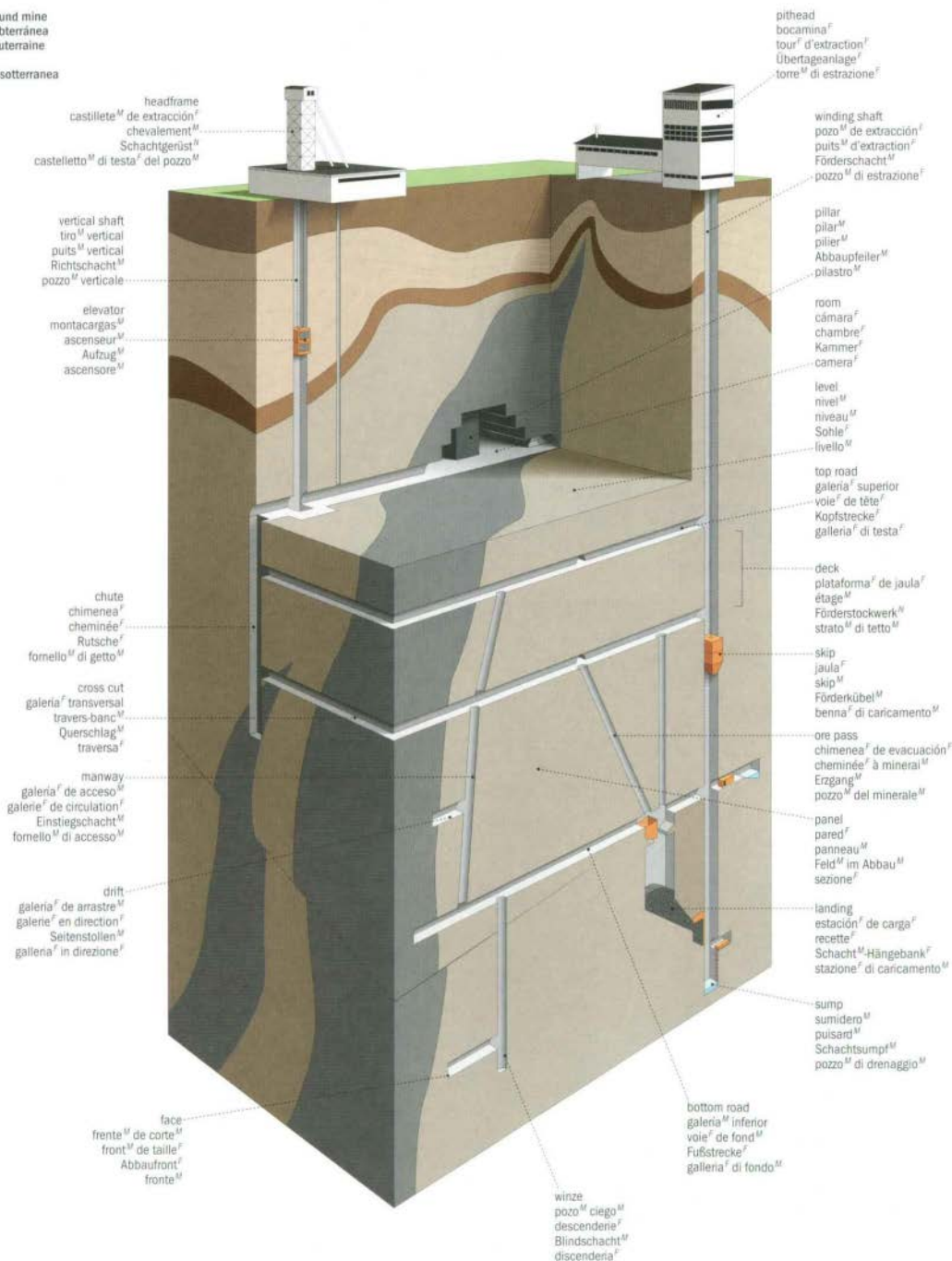

headframe
castillete^M de extracción^F
chevalement^M
Schachtgerüst^M
castelletto^M di testa^F del pozzo^M

vertical shaft
tiro^M vertical^M
puits^M vertical^M
Richtsacht^M
pozzo^M verticale

elevator
montacargas^M
ascenseur^M
Aufzug^M
ascensore^M

chute
chimenea^F
cheminée^F
Rutsche^F
fomello^M di getto^M

cross cut
galería^F transversal^M
travers-banc^M
Querschlag^M
traversa^F

manway
galería^F de acceso^M
galerie^F de circulation^F
Einstiegsschacht^M
fomello^M di accesso^M

drift
galería^F de arrastre^M
galerie^F en direction^M
Seitenstollen^M
galería^F in direzione^F

face
frente^M de corte^M
front^M de taille^F
Abbaufront^M
fronte^M

pithead
bocamina^F
tour^F d'extraction^F
Überberganlage^F
torre^M di estrazione^F

winding shaft
pozo^M de extracción^F
puits^M d'extraction^F
Förderschacht^M
pozzo^M di estrazione^F

pillar
pilar^M
pilier^M
Abbaupfeiler^M
pilastro^M

room
cámara^F
chambre^F
Kammer^F
camera^F

level
nivel^M
niveau^M
Sohle^M
livello^M

top road
galería^F superior^M
voie^F de tête^F
Kopfstrecke^F
galería^F di testa^F

deck
plataforma^F de jaula^F
étage^M
Förderstockwerk^M
strato^M di tetto^M

skip
jaula^F
skip^M
Förderkübel^M
benna^F di caricamento^M

ore pass
chimenea^F de evacuación^F
cheminée^F à mineral^M
Erzgang^M
pozzo^M del minerale^M

panel
pared^F
panneau^M
Feld^M im Abbau^M
sezione^F

landing
estación^F de carga^F
recette^F
Schacht^M-Hängebank^F
stazione^F di caricamento^M

sump
sumidero^M
puisard^M
Schachtsumpf^M
pozzo^M di drenaggio^M

bottom road
galería^F inferior^M
voie^F de fond^M
Fußstrecke^F
galería^F di fondo^M

winze
pozo^M ciego^M
descenderie^F
Blindschacht^M
discenderia^F

production platform
 plataforma^f de producción^f
 plate-forme^f de production^f
 Förderplattform^f
 piattaforma^f di produzione^f

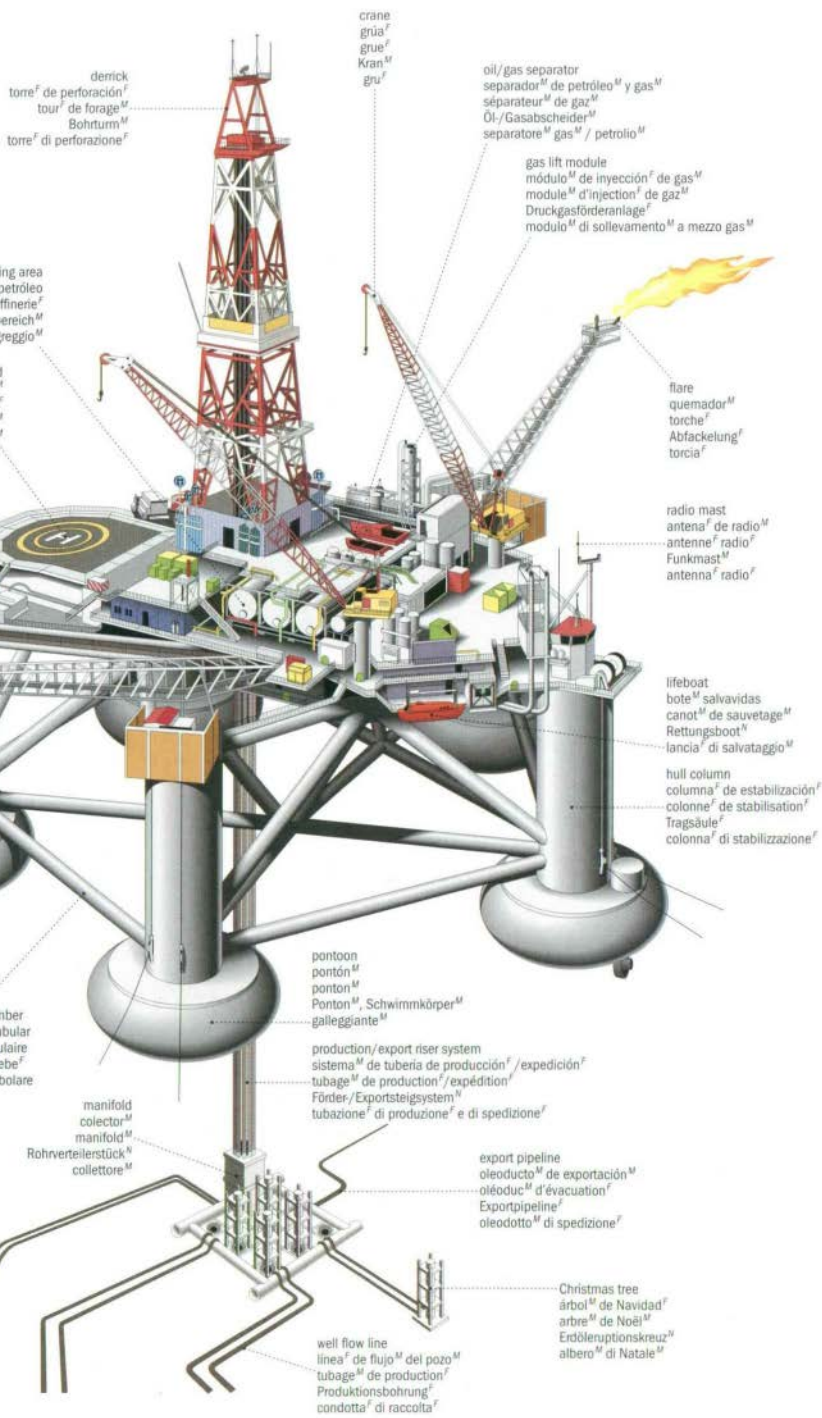

derrick
 torre^f de perforación^f
 tour^f de forage^f
 Bohrturm^M
 torre^f di perforazione^f

crane
 grúa^f
 Kran^M
 gru^f

oil/gas separator
 separator^M de petróleo^M y gas^M
 séparateur^M de gaz^M
 Öl-/Gasabscheider^M
 separatore^M gas^M / petrolio^M

gas lift module
 módulo^M de inyección^f de gas^M
 module^M d'injection^f de gaz^M
 Druckgasförderanlage^f
 modulo^M di sollevamento^M a mezzo gas^M

oil-processing area
 área^f de procesamiento^M del petróleo
 section^f raffinerie^f
 Överarbetningsbereich^M
 area^f di lavorazione^f del greggio^M

helipad
 helipuerto^M
 hélisurface^f
 Hubschrauberlandeplatz^M
 eliporto^M

flare
 quemador^M
 torche^f
 Abfackelung^f
 torcia^f

radio mast
 antena^f de radio^M
 antenne^f radio^f
 Funkmast^M
 antenna^f radio^f

lifeboat
 bote^M salvavidas
 canot^M de sauvetage^M
 Rettungsboot^M
 lancia^f di salvataggio^M

hull column
 columna^f de estabilización^f
 colonne^f de stabilisation^f
 Tragsäule^f
 colonna^f di stabilizzazione^f

anchor wires
 cables^M de anclaje^M
 chaînes^f d'ancrage^M
 Ankerketten^M
 cavi^M di ancoraggio^M

tubular member
 estructura^f tubular
 section^f tubulaire
 Rohrquerstrebe^f
 elemento^M tubolare

pontoon
 pontón^M
 Ponton^M
 Ponton^M, Schwimmkörper^M
 gallegiante^M

production/export riser system
 sistema^M de tubería de producción^f / expedición^f
 tubage^M de production^f / expédition^f
 Förder-/Exportsteigsystem^M
 tubazione^f di produzione^f e di spedizione^f

manifold
 colector^M
 manifold^M
 Rohrverteilerstück^M
 collettore^M

export pipeline
 oleoducto^M de exportación^M
 oléoduc^M d'évacuation^f
 Exportpipeline^f
 oleodotto^M di spedizione^f

surface pipe
 tubería^f de caudal^M del pozo^M
 tube^M conducteur
 Leitrohr^M
 tubazione^f di superficie^f

well flow line
 línea^f de flujo^M del pozo^M
 tubage^M de production^f
 Produktionsbohrung^f
 condotta^f di raccolta^f

Christmas tree
 árbol^M de Navidad^f
 arbre^M de Noël^M
 Erdöleruptionskreuz^M
 albero^M di Natale^M

offshore prospecting
 prospección^f marina
 prospection^f en mer
 Offshore-Erkundung^f
 prospezione^f off-shore

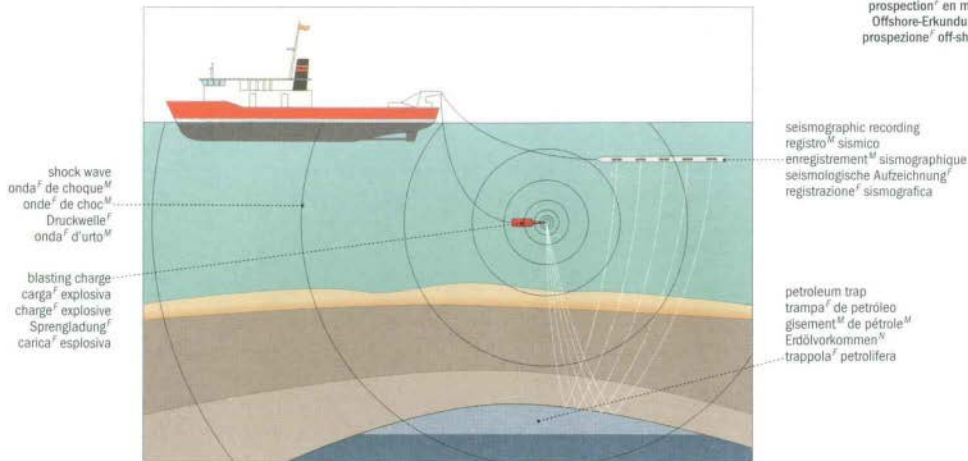

offshore drilling
 perforación^f marina
 forage^M en mer^f
 Offshore-Bohrung^f
 perforazione^f off-shore

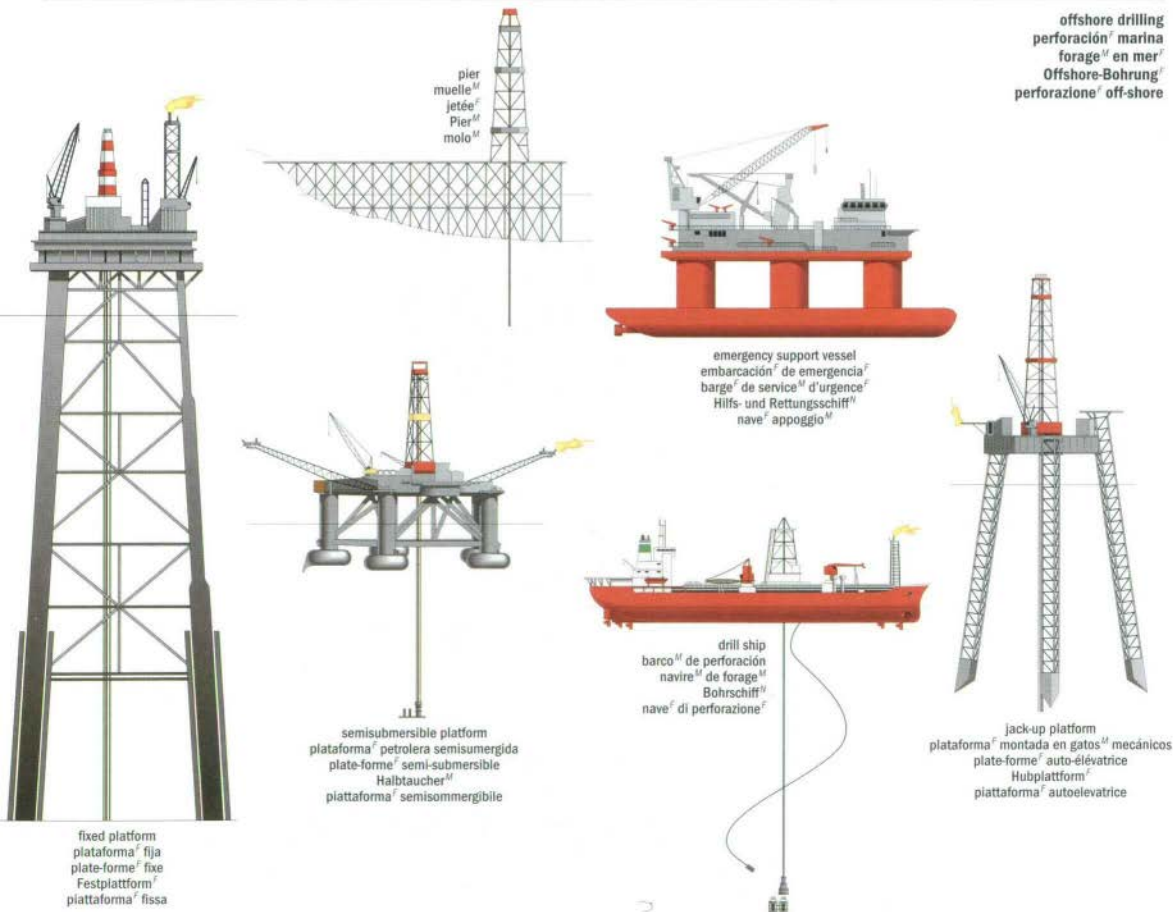

Christmas tree
 árbol^M de Navidad^F
 arbre^M de Noël^M
 Erdöleruptionskrenz^M
 albero^M di Natale^M

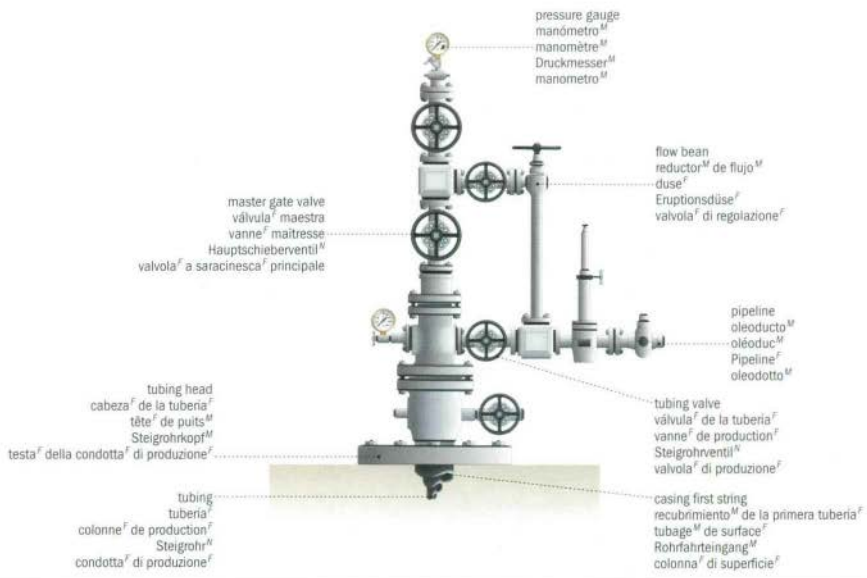

crude-oil pipeline
 oleoducto^M para crudo^M
 réseau^M d'oléoducs^M
 Rohölpipeline^F
 rete^F di oleodotti^M

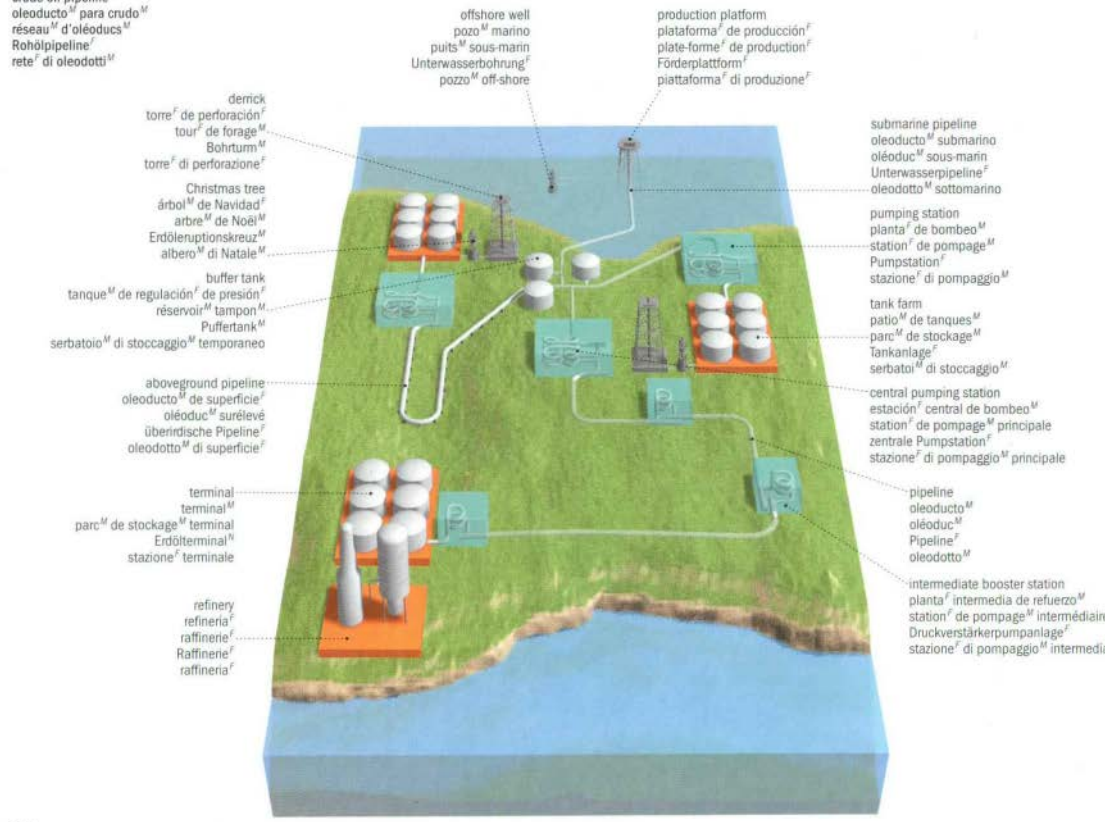

tanks
tanques^M
réservoirs^M
Tanks^M
serbatoi^M
serbatoi^M

fixed-roof tank
 tanque^M de techo^M fijo
 réservoir^M à toit^M fixe
 Festdachtank^M
 serbatoi^M a tetto^M fisso

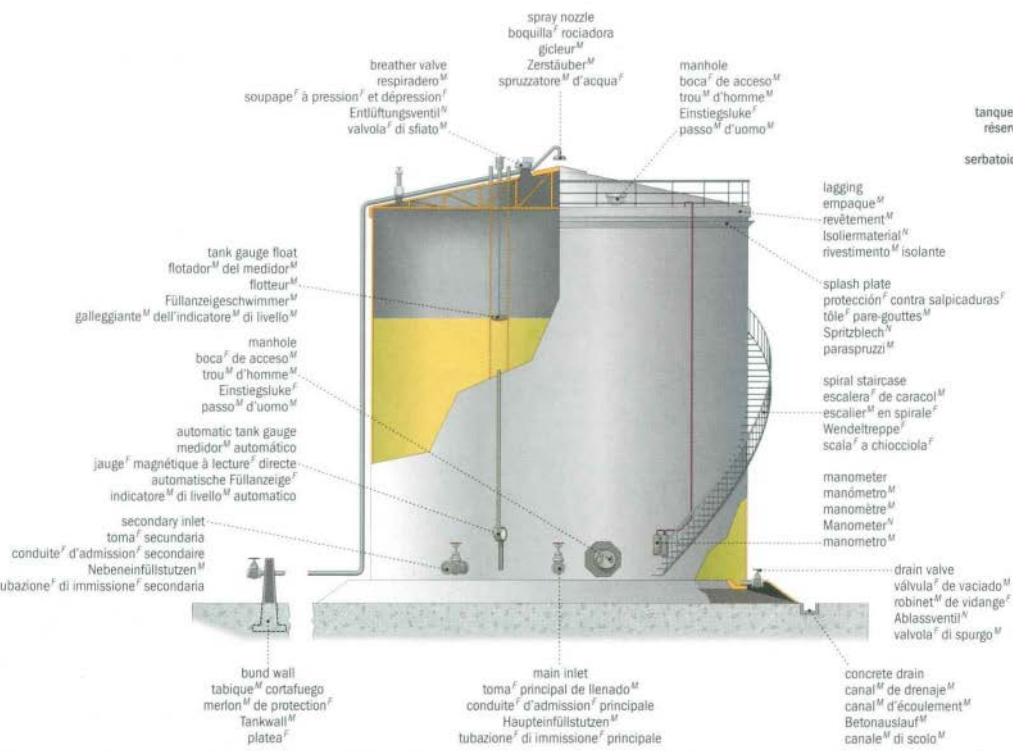

floating-roof tank
tanque^M de techo^M pontón
réservoir^M à toit^M flottant
Schwimmdachtank^M
serbatoi^M a tetto^M galleggiante

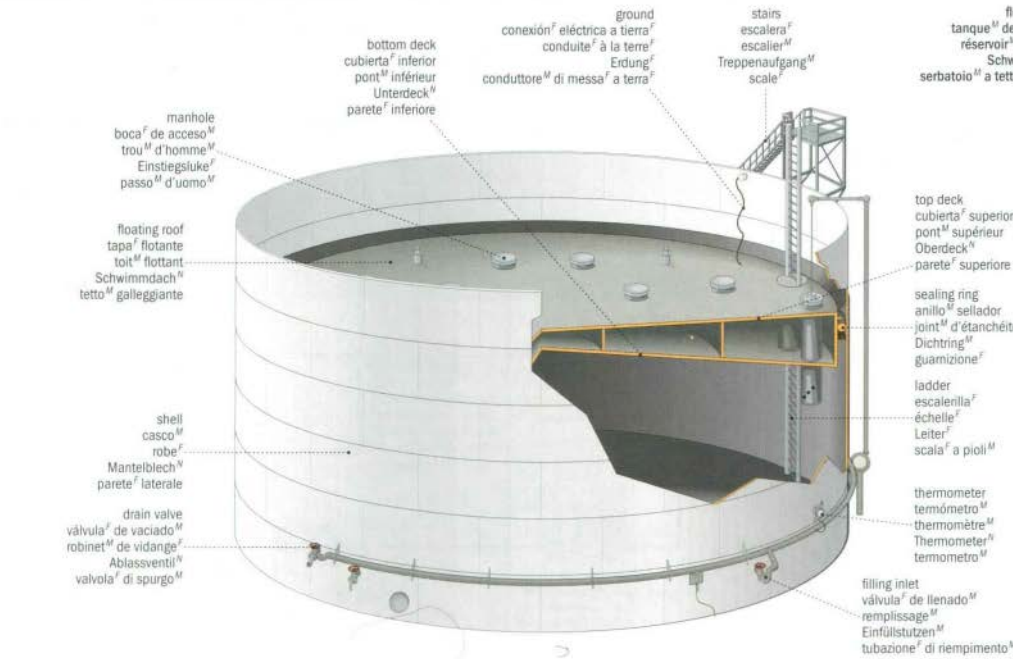

refinery products
 productos^M del refinado^M
 produits^M de la raffinerie^F
 Raffinerieerzeugnisse^F
 prodotti^M di raffinazione^F

petrochemical industry
 industria^F petroquímica
 usine^F pétrochimique
 petrochemische Industrie^F
 industria^F petrolchimica

petrochemicals
 productos^M petroquímicos
 produits^M pétrochimiques
 Petrochemikalien^F
 prodotti^M petrolchimici

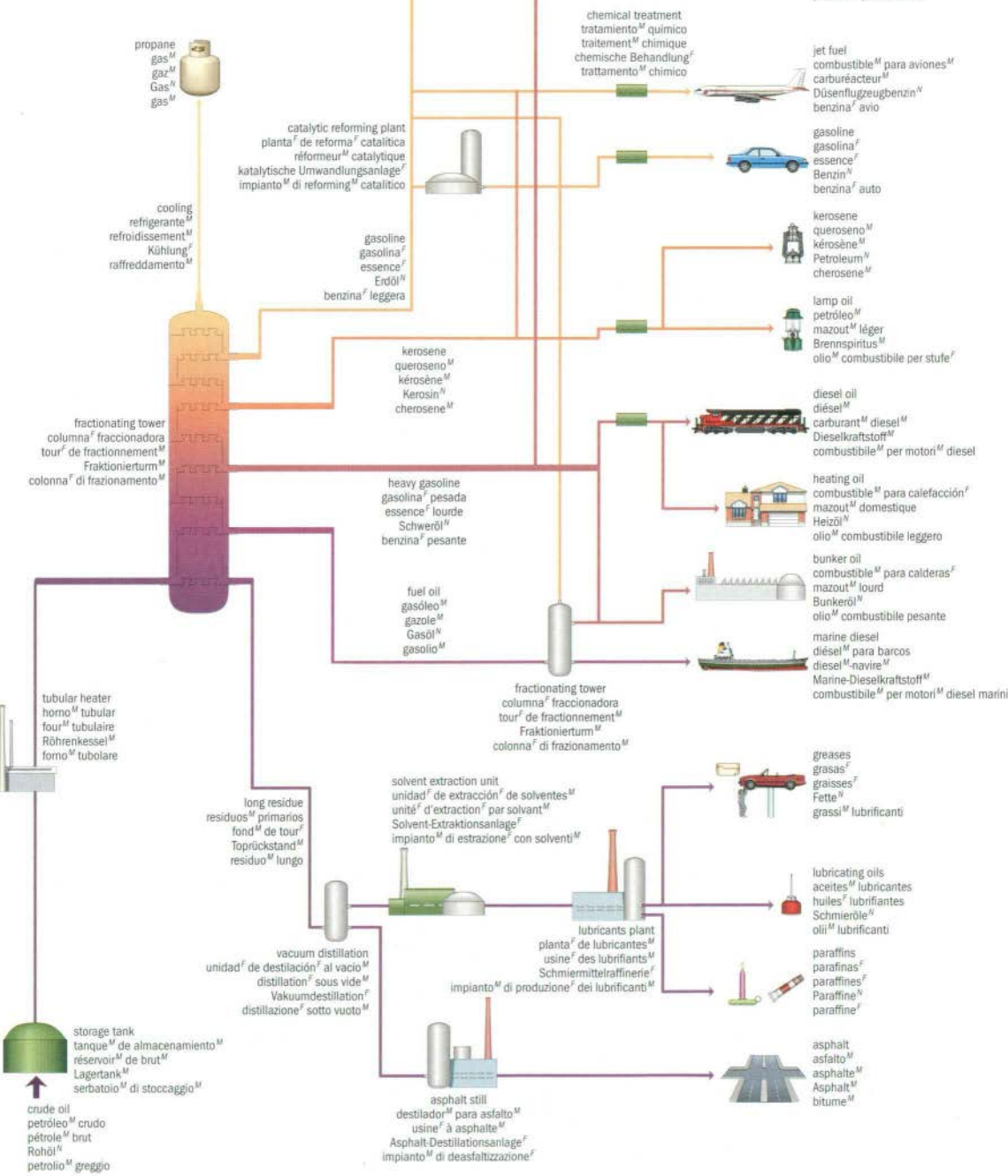

crest of spillway
cresta^f del aliviadero^M
seuil^M de déversoir^M
Überlaufkron^e
soglia^f dello sfioratore^M

spillway gate
compuerta^f del aliviadero
vanne^f
Verschluss^f des Hochwasserentlastungswehrs^M
paratoia^f dello sfioratore^M

spillway
aliviadero^M
déversoir^M
Hochwasserentlastungswehr^N
sfioratore^M

top of dam
cresta^f de la presa^f
côte^f
Dammkron^e
coronamento^M

penstock
tubería^f de carga^f
conduite^f forcée
Fallleitung^f
condotta^f forzata

reservoir
embalse^M
réservoir^M
Stausee^M
bacino^M

headbay
embalse^M a monte^M
bief^M d'amont^M
Oberwasser^N
bacino^M a monte

gantry crane
grúa^f de caballete^M
portique^M
Bockkran^M
gru^f a portale^M

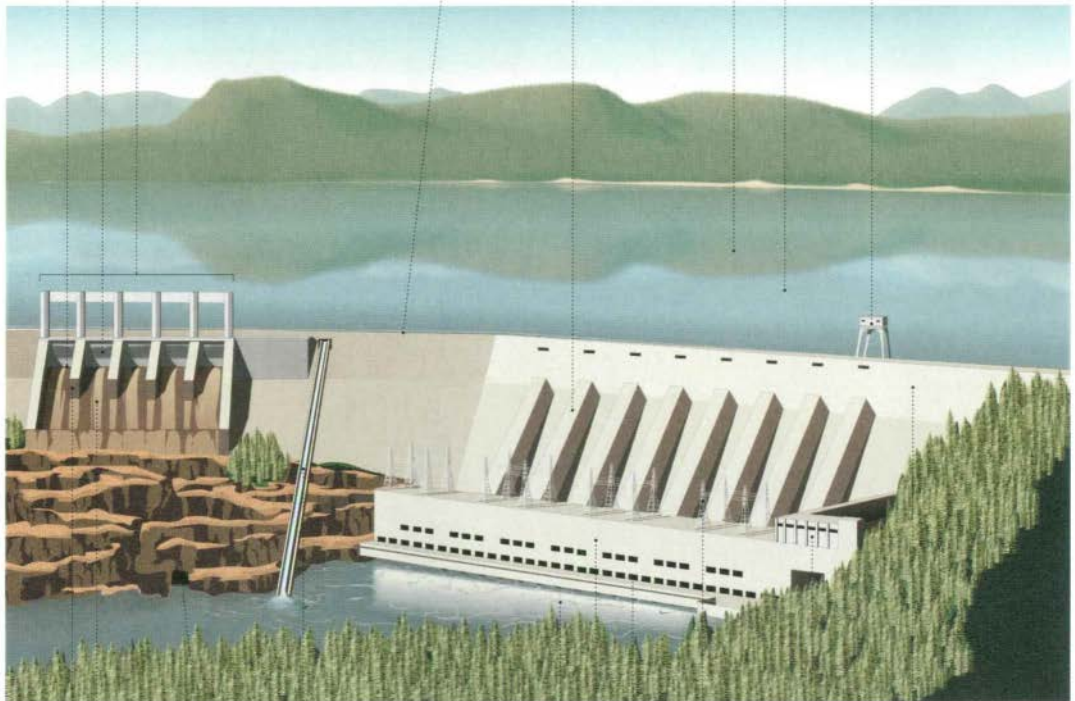

diversion canal
canal^M de derivación^f
canal^M de dérivation^f
Ablenkanal^M
canale^M di derivazione^f

spillway chute
canal^M del aliviadero^M
coursier^M d'évacuateur^M
Überfallrinne^f
scivolo^M dello sfioratore^M

training wall
muro^M de encauzamiento^M
mur^M bajoyer^M
Leitwerk^N
muro^M di sponda^f

log chute
rebosadero^M
passe^f à billes^f
Trittl^f
scivolo^M per tronchi d'albero^M

afterbay
embalse^M de compensación^f
bief^M d'aval^M
Ausgleichsbecken^N
bacino^M a valle

power plant
central^f eléctrica
centrale^f
Speicherkraftwerk^N
centrale^f elettrica

machine hall
sala^f de máquinas^f
salle^f des machines^f
Maschinenhalle^f
sala^f macchine^f

bushing
boquilla^f
traversée^f de transformateur^M
Durchführung^f
stazione^f di trasformazione^f

control room
sala^f de control^M
salle^f de commande^f
Steuerzentrale^f
sala^f di controllo^M

dam
presa^f
barrage^M
Damm^M
diga^f

cross section of a hydroelectric power plant
 sección transversal de una central hidroeléctrica
 coupe d'une centrale hydroélectrique
 Wasserkraftwerk im Querschnitt
 sezione trasversale di una centrale idroelettrica

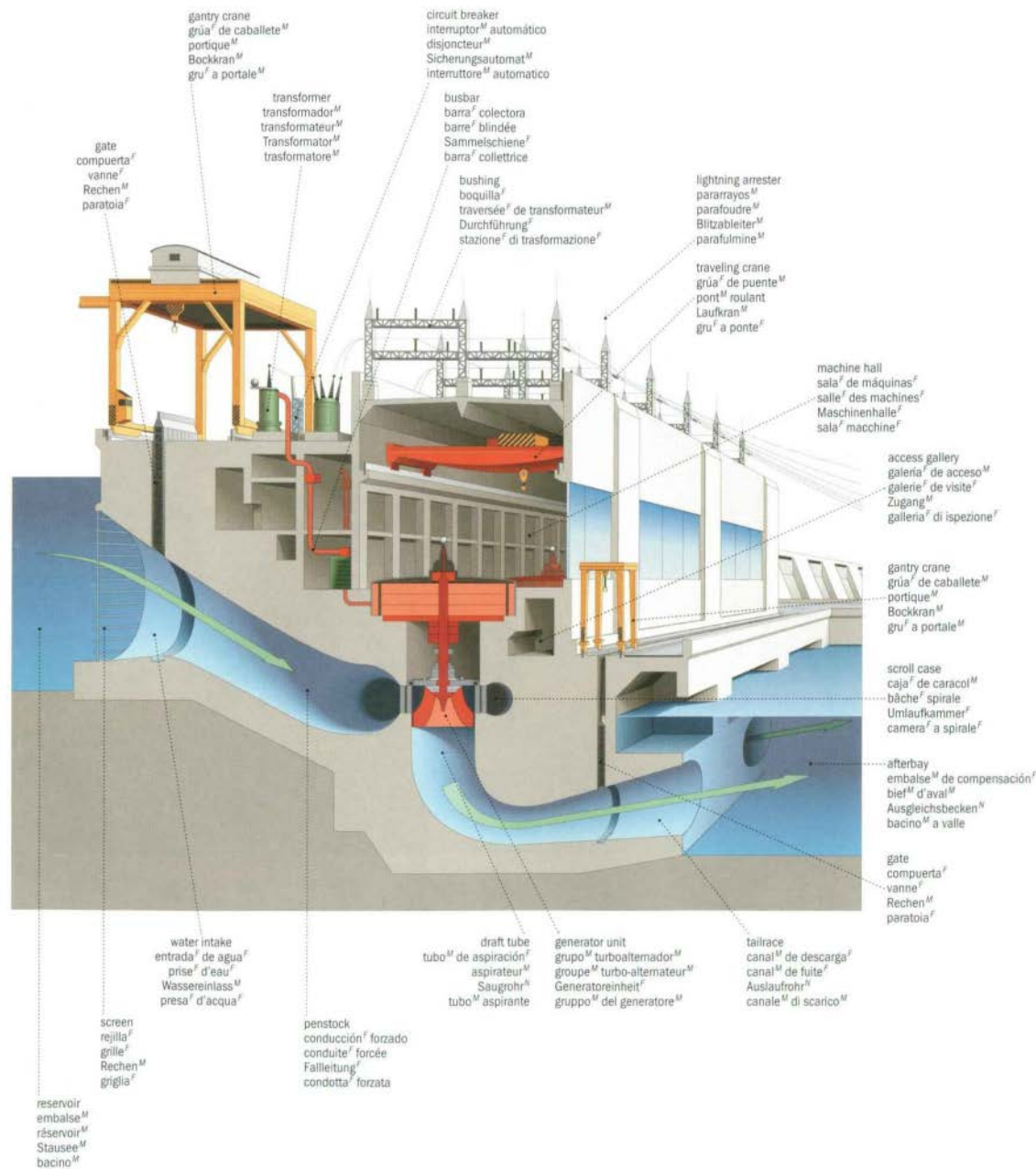

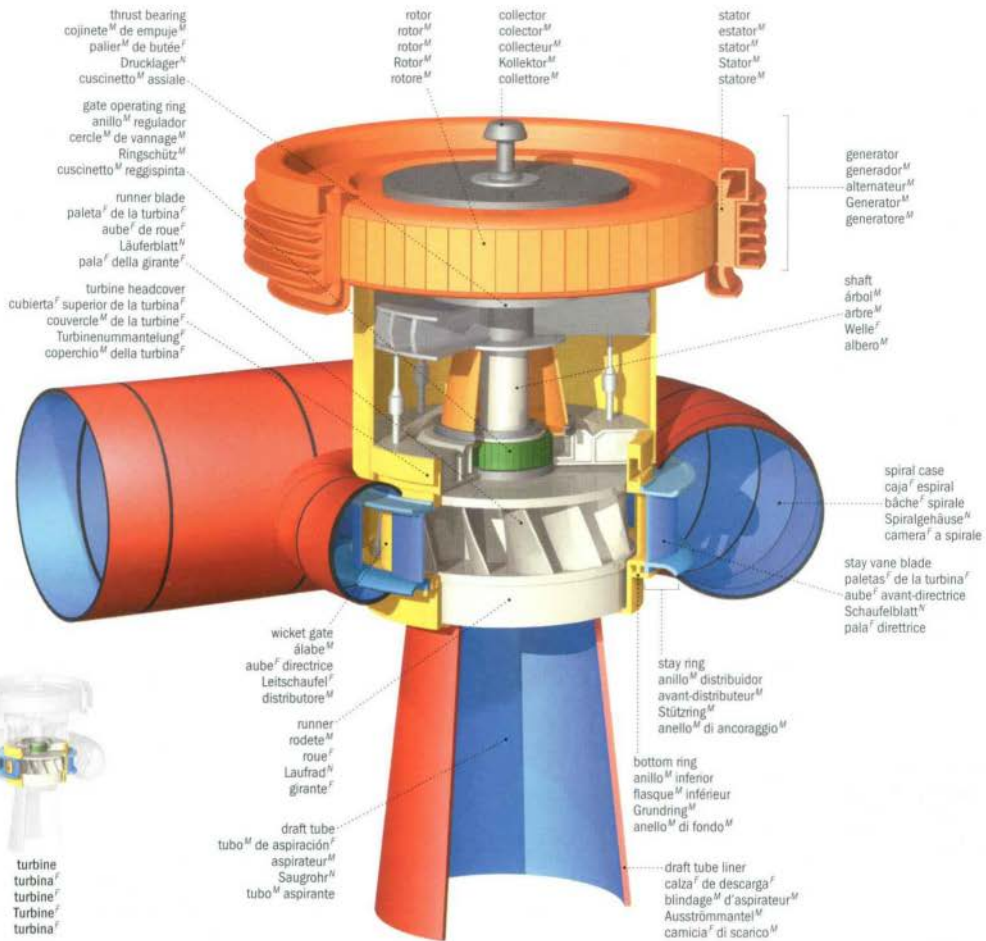

Kaplan runner
turbina^F Kaplan
roue^F Kaplan
Kaplanturbine^F
turbina^F Kaplan

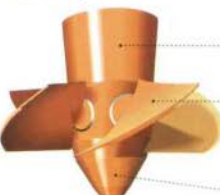

hub
cubo^M
moyeu^M
Nabe^F
mozzo^M

runner blade
paleta^F del rodete^M
pale^F
Läuferblatt^N
pala^F della girante^F

hub cover
cubierta^F del cubo^M
ogive^F
Nabenabdeckung^F
ogiva^F

Pelton runner
turbina^F Pelton
roue^F Pelton
Pelton turbine^F
turbina^F Pelton



bucket
álabe^M
auge^M
Zelle^F
cucchialo^M

bucket ring
rueda^F de alabes^M
couronne^F d'auge^M
Zellenring^M
ruota^F dei cucchiari^M



coupling bolt
pemo^M de acoplamiento^M
boulon^M d'accouplement^M
Kupplungsbolzen^M
bullone^M di accoppiamento^M

blade
paleta^F
aube^F
Blatt^N
pala^F

ring
anillo^M
flasque^M
Ring^M
anello^M



runners
rodetes^M
roues^F
Turbinen^F
giranti^F

Francis runner
turbina^F Francis
roue^F Francis
Francisturbine^F
turbina^F Francis

examples of dams

ejemplos^M de presas^F | exemples^M de barrages^M | Beispiele^N für Staudämme^M | esempi^M di dighe^F

buttress dam
presa^F de contrafuertes^M
barrage^M à contreforts^M
Stützpfilerstaudamm^M
diga^F a contraforti^M

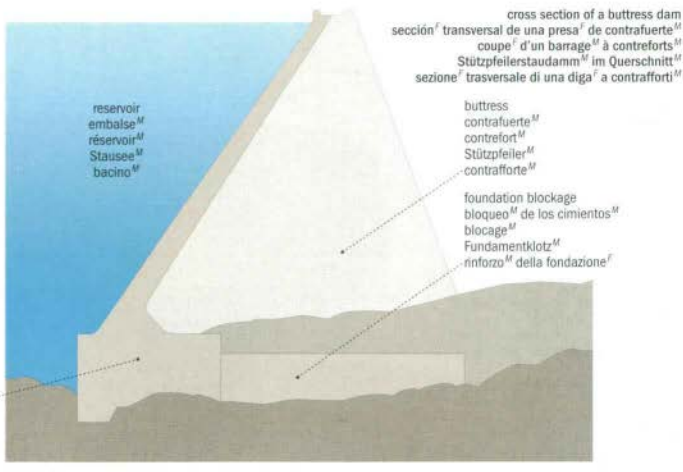

embankment dam
presa^F de tierra^F
barrage^M en remblai^M
Uferdamm^M
diga^F in terra^F

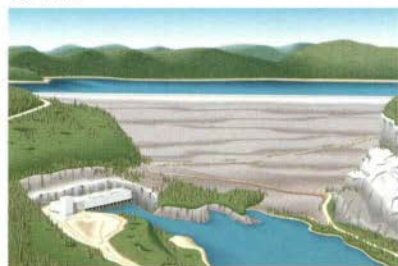

cross section of an embankment dam
sección^F transversal de una presa^F de tierra^F
coupe^F d'un barrage^M en remblai^M
Uferdamm^M im Querschnitt^M
sezione^F trasversale di una diga^F in terra^F

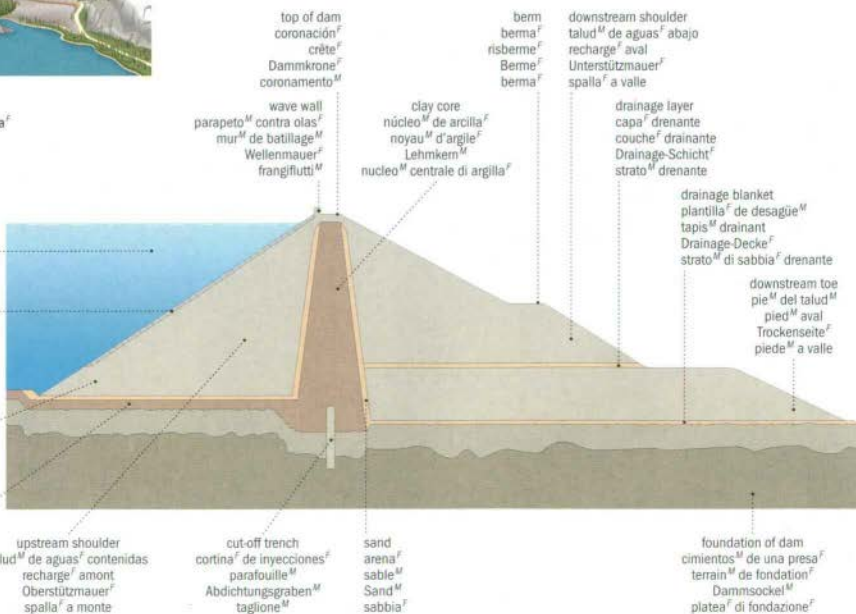

cross section of an arch dam
 sección transversal de una presa de bóveda
 coupe d'un barrage voûte
 Bogenstaudamm im Querschnitt
 sezione trasversale di una diga a volta

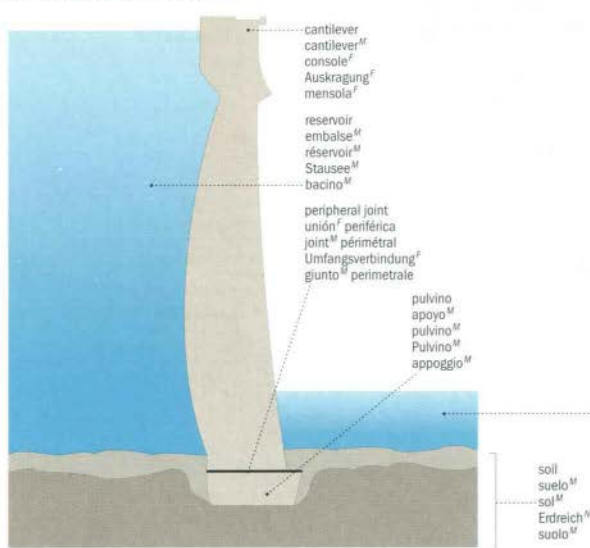

arch dam
 presa de bóveda
 barrage voûte
 Bogenstaudamm
 diga a volta

afterbay
 embalse de compensación
 bief aval
 Ausgleichsbecken
 bacino a valle

cross section of a gravity dam
 sección transversal de una presa de gravedad
 coupe d'un barrage poids
 Schwergewichtstaudamm im Querschnitt
 sezione trasversale di una diga a gravità

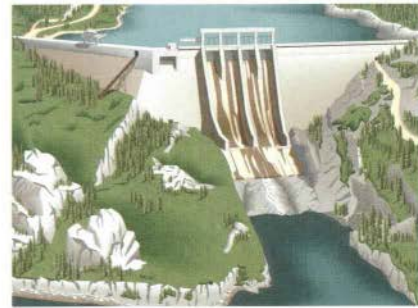
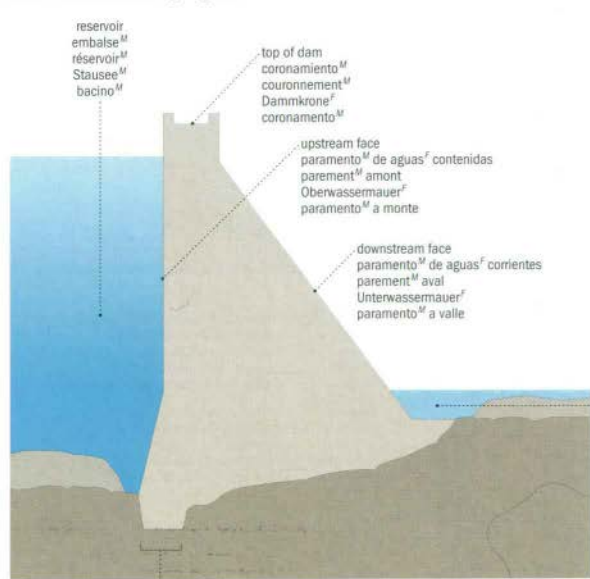

gravity dam
 presa
 barrage poids
 Gewichtstaudamm
 diga a gravità

afterbay
 embalse de compensación
 bief aval
 Ausgleichsbecken
 bacino a valle



cross section of a power plant
sección^F transversal de una central^F eléctrica
coupe^F de l'usine^F
Kraftwerk^N im Querschnitt^M
sezione^F trasversale di una centrale^F elettrica

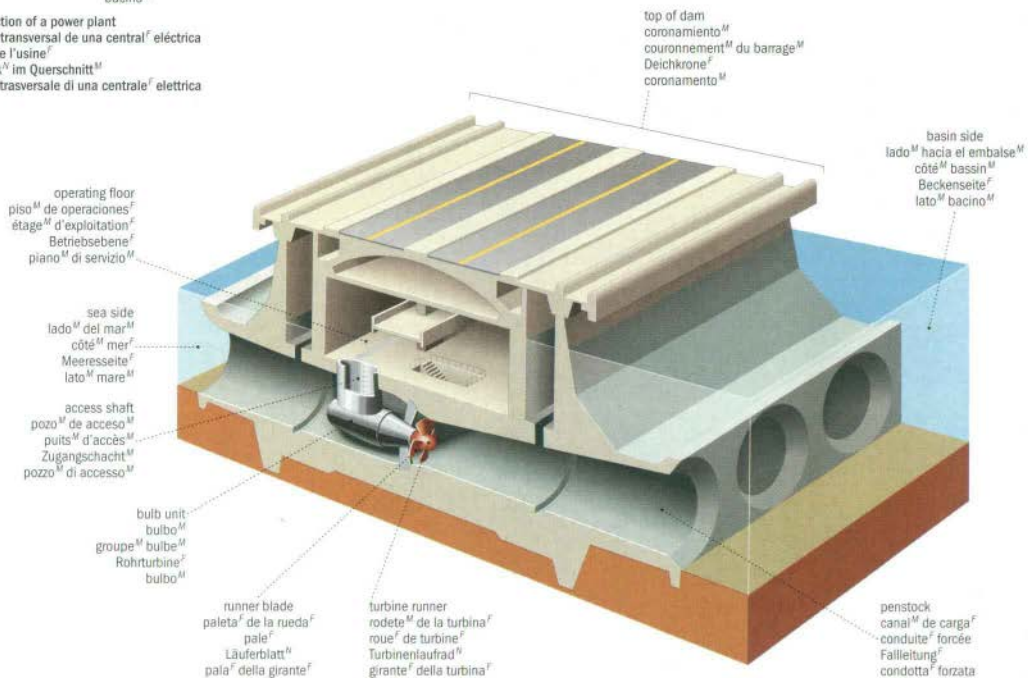

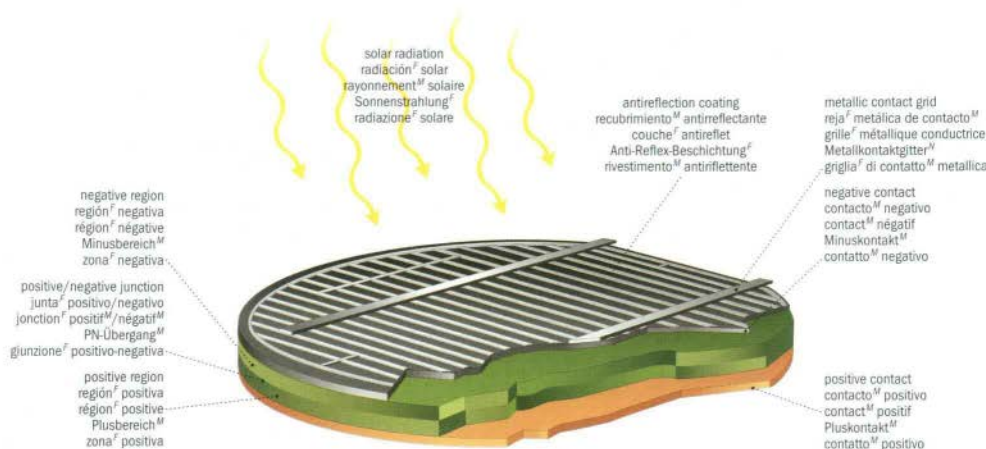

flat-plate solar collector

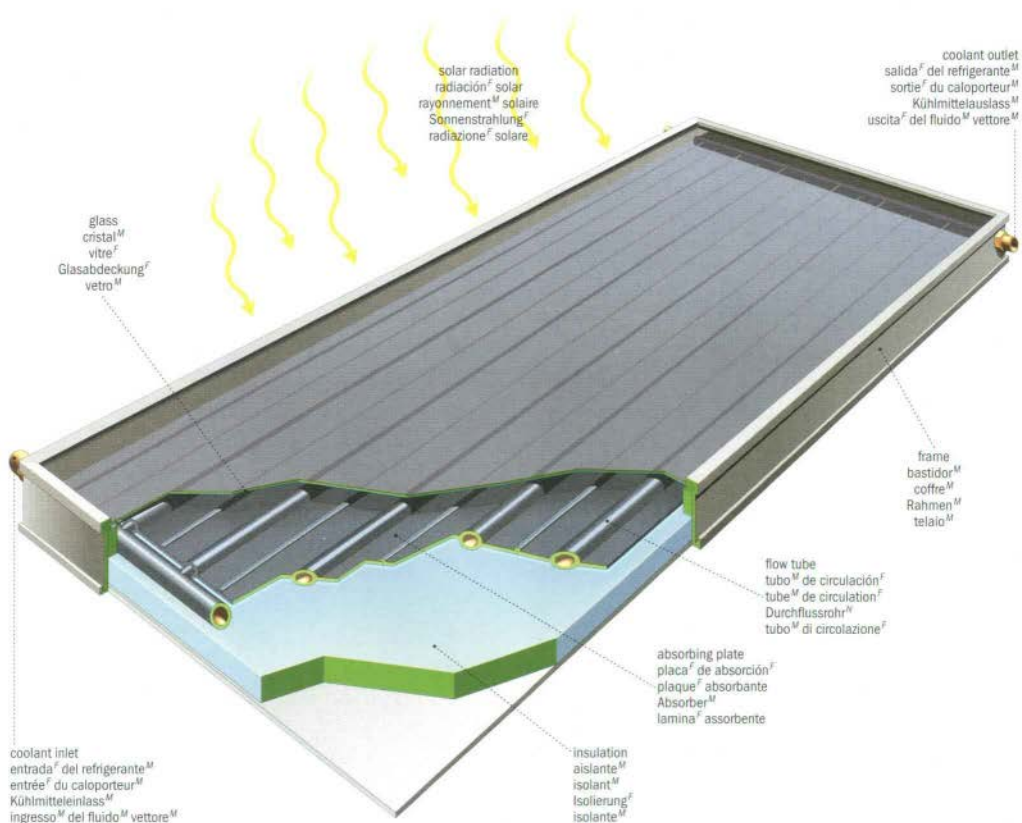
colector^M solar plano | capteur^M solaire plan | Flachkollektor^M | collettore^M solare piatto

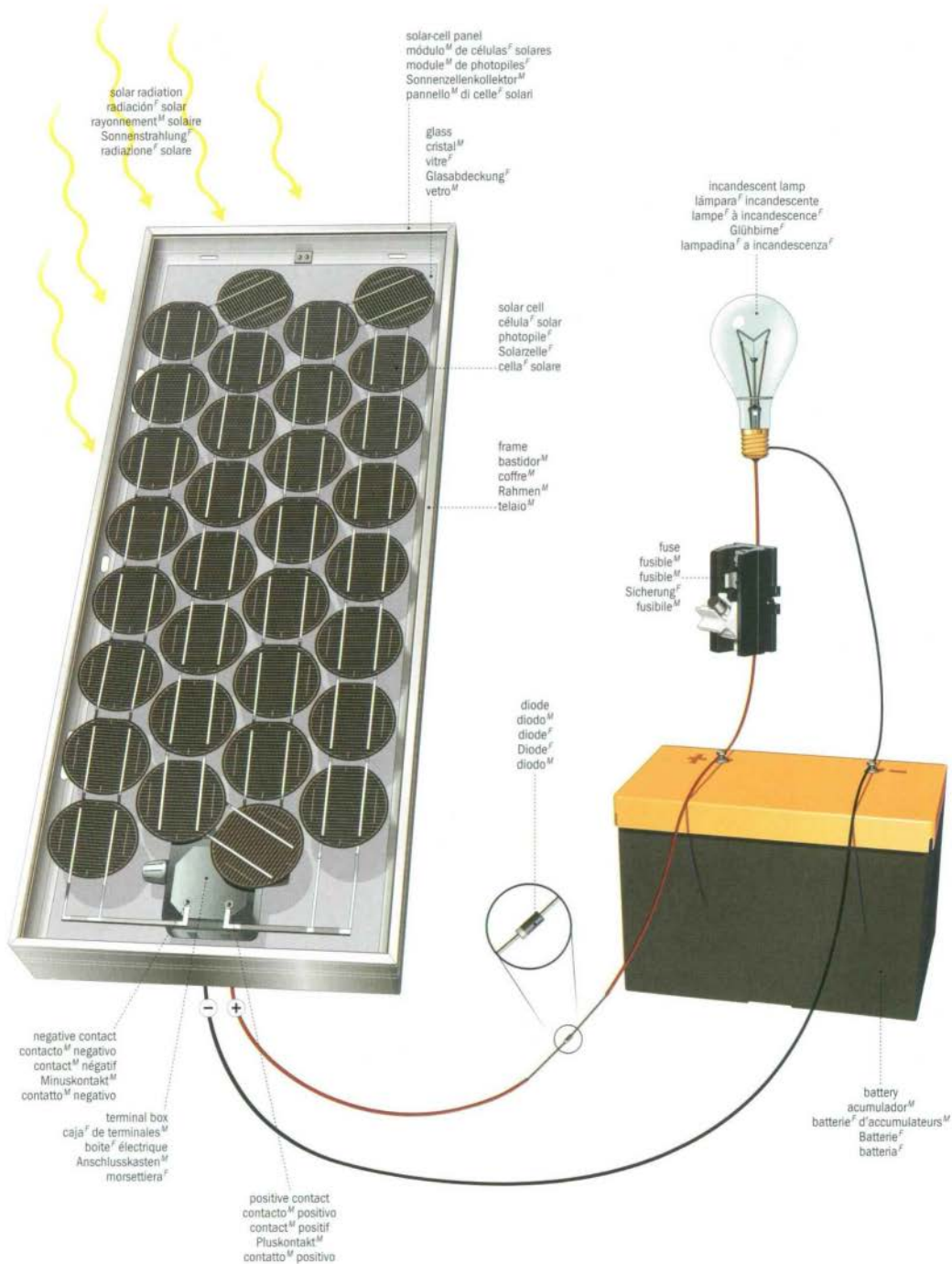

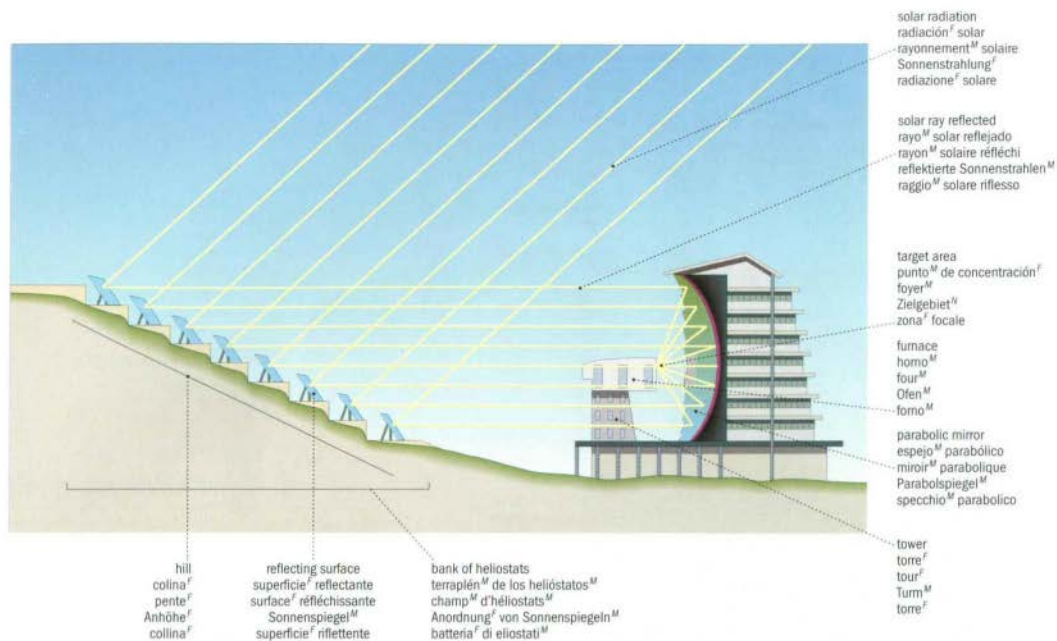

production of electricity from solar energy

producción^F de electricidad^F por energía^F solar | production^F d'électricité^F par énergie^F solaire | Elektrizitätserzeugung^F aus Sonnenenergie^F | produzione^F di elettricità^F da energia^F solare

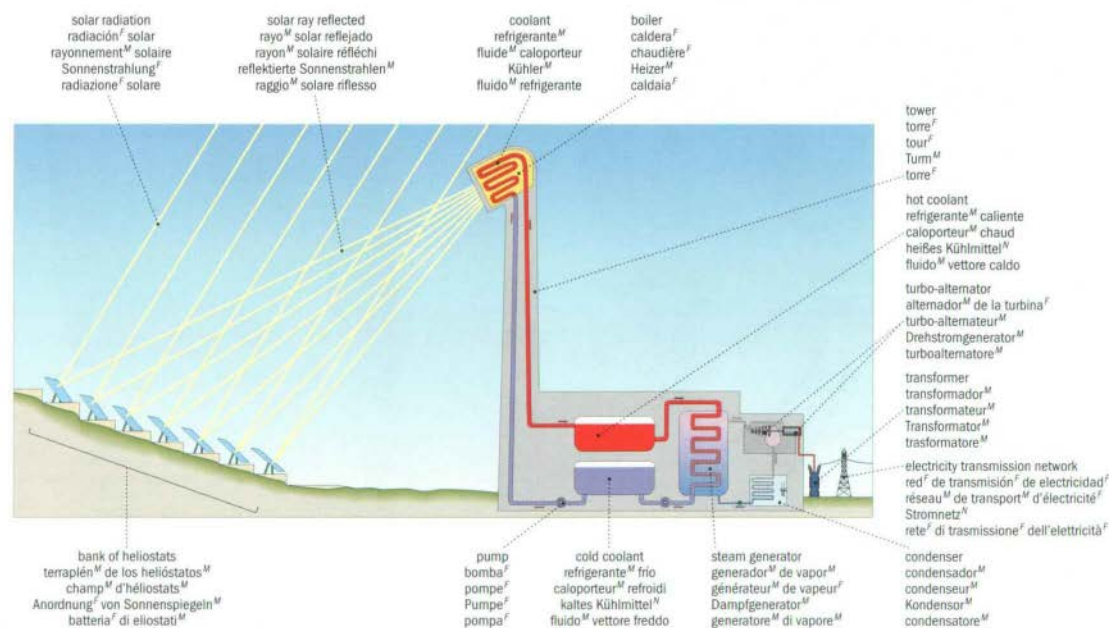

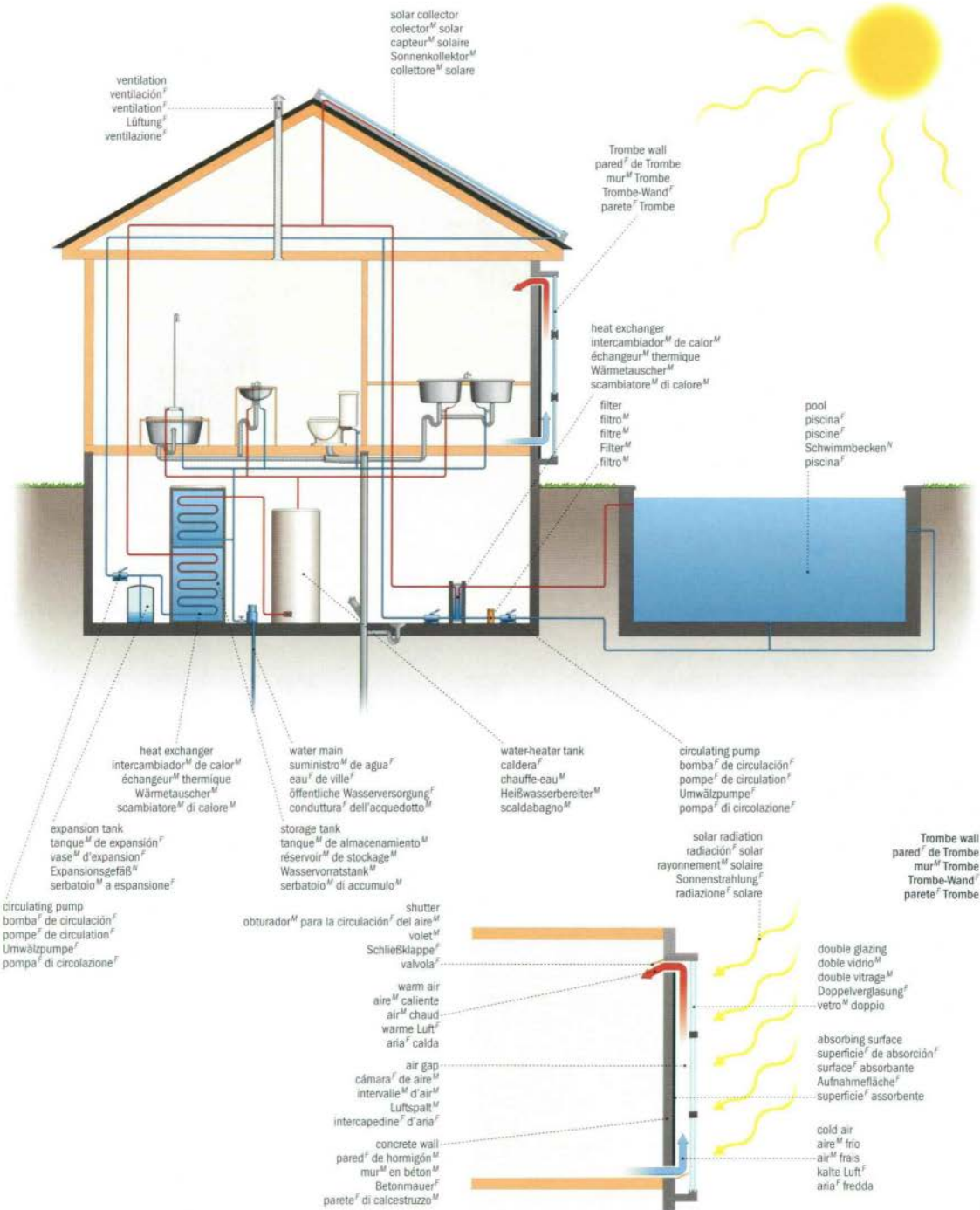

windmill

molino^M de viento^M | moulin^M à vent^M | Windmühle^F | mulino^M a vento^M

tower mill
molino^M de torre^F
moulin^M tour^F
Turmwindmühle^F
mulino^M a torre^F

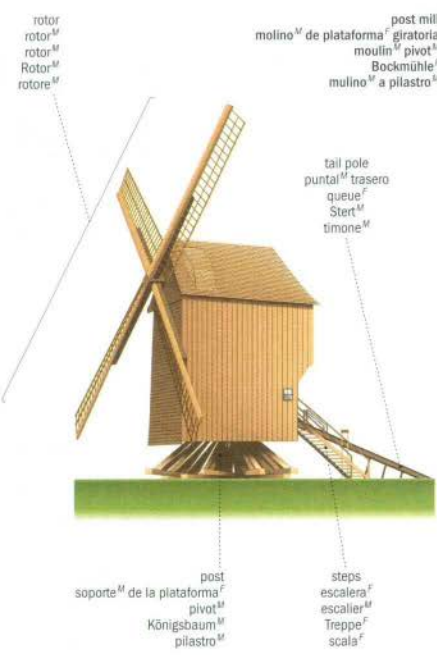
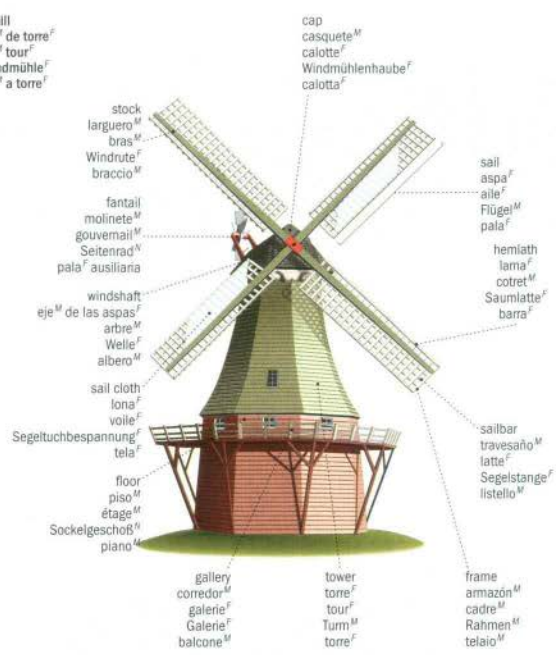

wind turbines and electricity production

turbinas^F de viento^M y producción^F eléctrica | éoliennes^F et production^F d'électricité^F | Windkraftwerke^N und Elektrizitätserzeugung^F | turbine^F eolice e produzione^F di elettricità^F

vertical-axis wind turbine
turbina^F de viento^M de eje^M vertical
éolienne^F à axe^M vertical
Windkraftwerk mit vertikaler Achse^F
turbina^F ad asse^M verticale

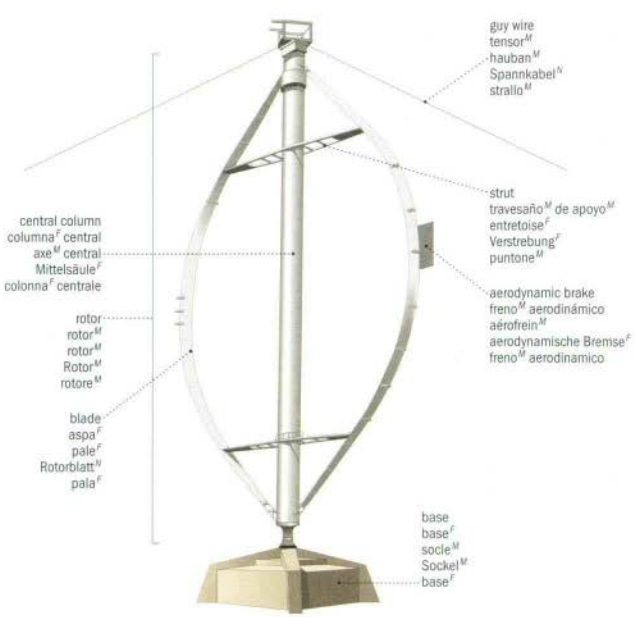

horizontal-axis wind turbine
 turbina^f de viento^M de eje^M horizontal
 éolienne^f à axe^M horizontal
 Windkraftwerk mit horizontaler Achse^f
 turbina^f eólica ad asse^M orizzontale

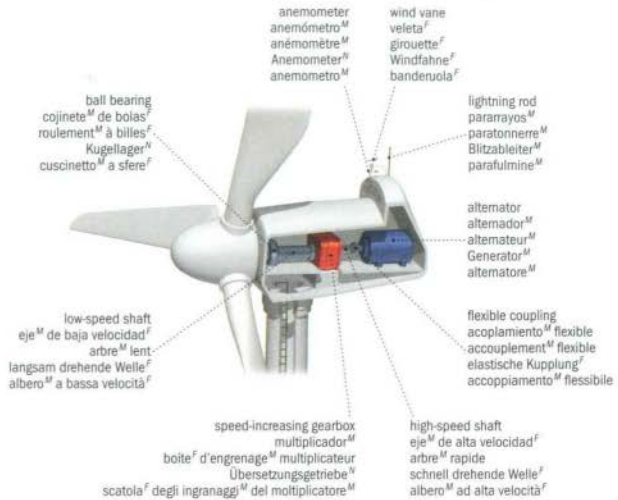
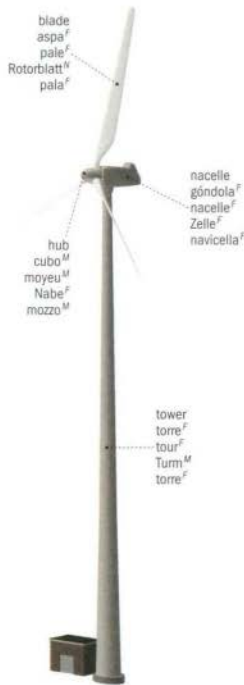

production of electricity from wind energy
 producción^f de electricidad^f por energía^f eólica
 production^f d'électricité^f par énergie^f éolienne
 Elektrizitätserzeugung^f aus Windenergie^f
 produzione^f di elettricità^f da energia^f eolica

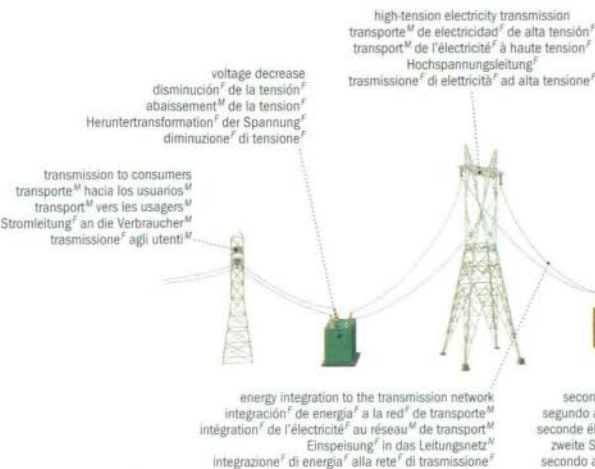

matter

materia^F | matière^F | Materie^F | matéria^F

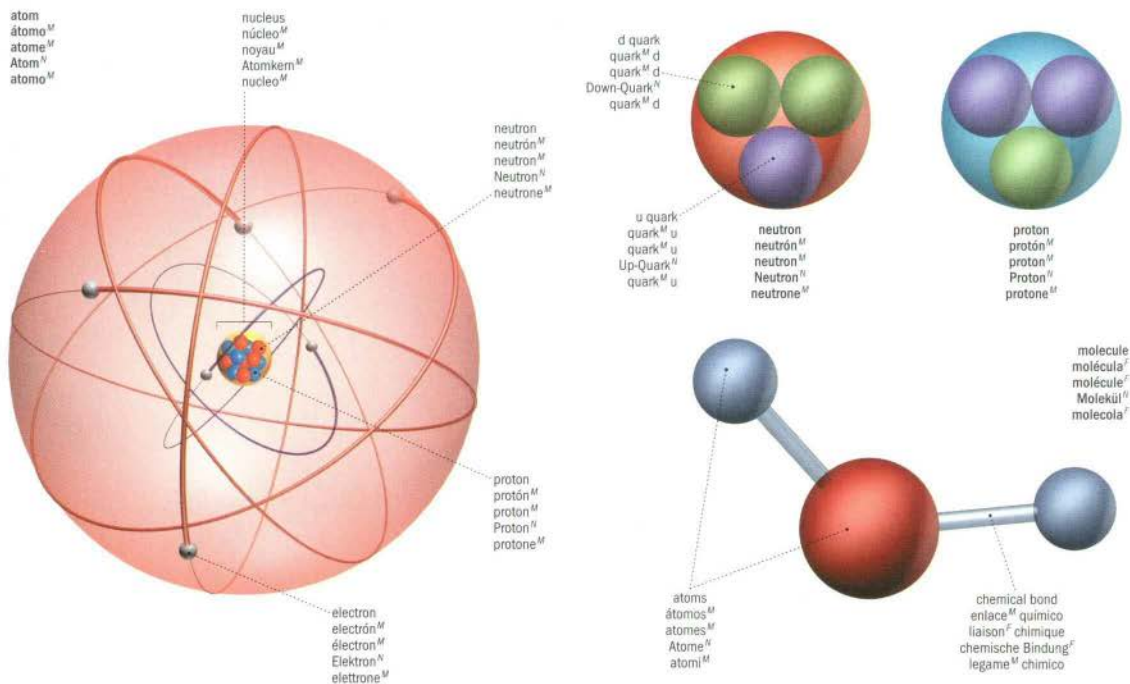

states of matter
estados^M de la materia^F
états^M de la matière^F
Aggregatzustände^M
stati^M della materia^F

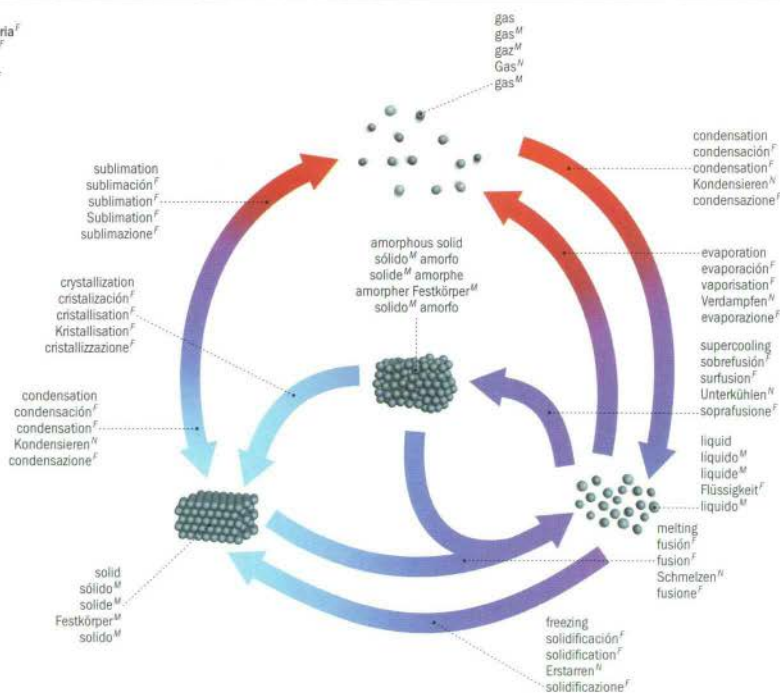

nuclear fission
 fisión^M nuclear
 fission^M nucléaire
 Kernspaltung^F
 fissione^F nucleare

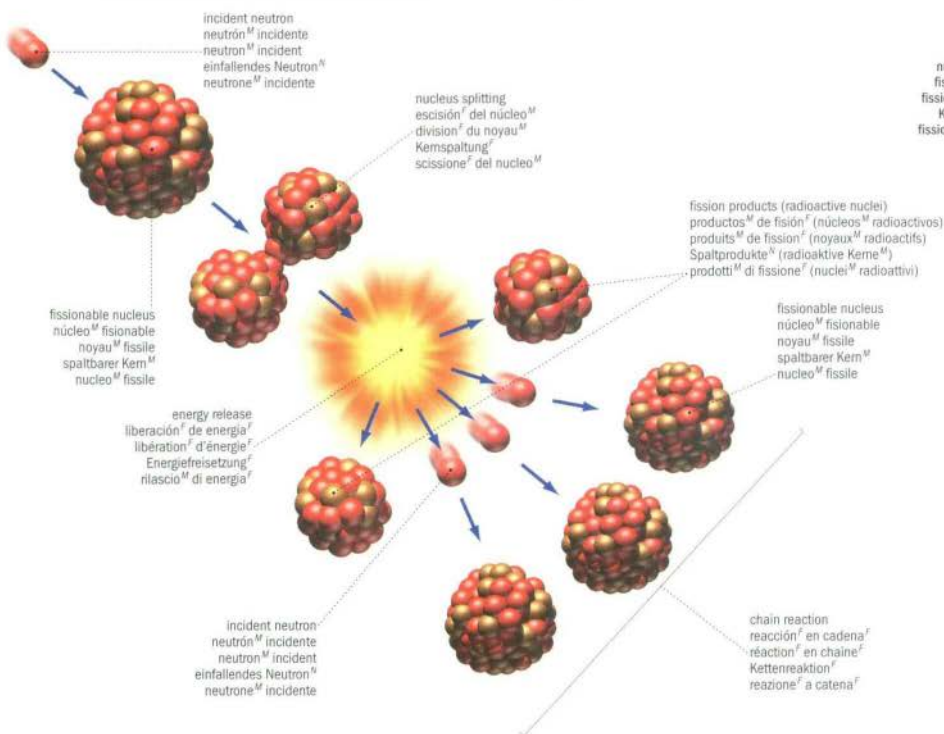

heat transfer
 transmisión^F de calor^M
 transfert^M de la chaleur^F
 Wärmeübertragung^F
 trasferimento^M di calore^F

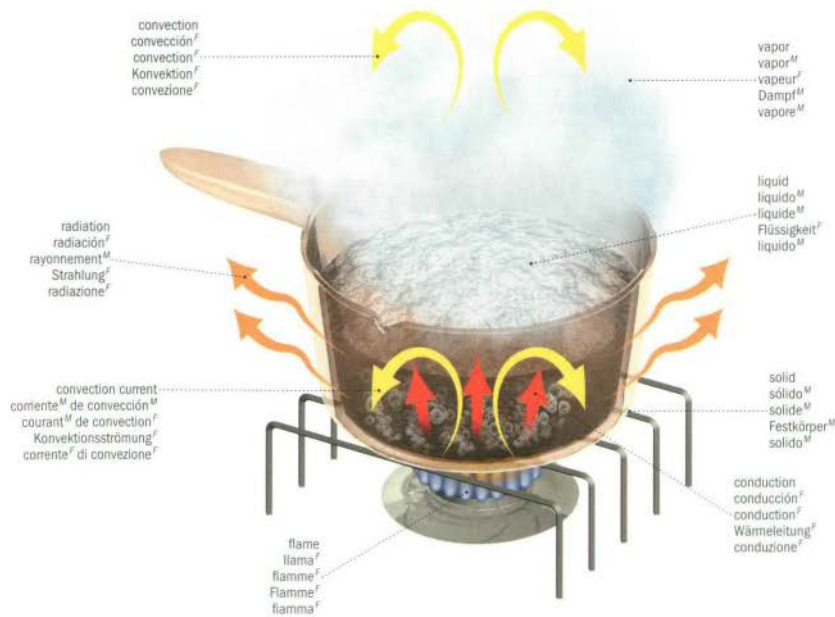

table of elements
 tabla^M periódica de los elementos^M
 tableau^N périodique des éléments^M
 Periodensystem^N
 tavola^M periodica degli elementi^M

1 H																	2 He
3 Li	4 Be											5 B	6 C	7 N	8 O	9 F	10 Ne
11 Na	12 Mg											13 Al	14 Si	15 P	16 S	17 Cl	18 Ar
19 K	20 Ca	21 Sc	22 Ti	23 V	24 Cr	25 Mn	26 Fe	27 Co	28 Ni	29 Cu	30 Zn	31 Ga	32 Ge	33 As	34 Se	35 Br	36 Kr
37 Rb	38 Sr	39 Y	40 Zr	41 Nb	42 Mo	43 Tc	44 Ru	45 Rh	46 Pd	47 Ag	48 Cd	49 In	50 Sn	51 Sb	52 Te	53 I	54 Xe
55 Cs	56 Ba	57 La	58 Ce	59 Pr	60 Nd	61 Pm	62 Sm	63 Eu	64 Gd	65 Tb	66 Dy	67 Ho	68 Er	69 Tm	70 Yb	71 Lu	
87 Fr	88 Ra	89 Ac	104 Rf	105 Db	106 Sg	107 Bh	108 Hs	109 Mt	110 Uun	111 Uuu	112 Uub						

atomic number
 número^M atómico
 numéro^M atomique
 Ordnungszahl^N
 numero^M atomico

symbol
 símbolo^M
 symbole^M
 Symbol^N
 simbolo^M

58 Ce	59 Pr	60 Nd	61 Pm	62 Sm	63 Eu	64 Gd	65 Tb	66 Dy	67 Ho	68 Er	69 Tm	70 Yb	71 Lu
90 Th	91 Pa	92 U	93 Np	94 Pu	95 Am	96 Cm	97 Bk	98 Cf	99 Es	100 Fm	101 Md	102 No	103 Lr

1
H
 hydrogen
 hidrógeno^M
 hydrogène^M
 Wasserstoff^N
 idrogeno^M

alkali metals
 metales^N alcalinos
 métaux^N alcalins
 Alkalimetalle^N
 metalli^N alcalini

- 3
Li
lithium
litio^M
lithium^M
Lithium^N
litio^M
- 11
Na
sodium
sodio^M
sodium^M
Natrium^N
sodio^M
- 19
K
potassium
potasio^M
potassium^M
Kalium^N
potasio^M
- 37
Rb
rubidium
rubidio^M
rubidium^M
Rubidium^N
rubidio^M
- 55
Cs
cesium
cesio^M
césium^M
Cäsium^N
cesio^M
- 87
Fr
francium
francio^M
francium^M
Franzium^N
francio^M

alkaline earth metals
 metales^N alcalinotérreos
 métaux^N alcalino-terreux
 Erdalkalimetalle^N
 metalli^N alcalino-terrosi

- 4
Be
beryllium
berilio^M
béryllium^M
Beryllium^N
berillio^M
- 12
Mg
magnesium
magnesio^M
magnésium^M
Magnesium^N
magnesio^M
- 20
Ca
calcium
calcio^M
calcium^M
Kalzium^N
calcio^M
- 38
Sr
strontium
estroncio^M
strontium^M
Strontium^N
stronzio^M
- 56
Ba
barium
bario^M
baryum^M
Barium^N
bario^M
- 88
Ra
radium
radio^M
radium^M
Radium^N
radio^M

semi-metals (metalloids)
 semimetales^N (metaloideos^N)
 semi-métaux^N (métaloïdes^N)
 Halbmetalle^N (Metalloide^N)
 semimetalli^N (metaloïdi^N)

- 5
B
boron
boro^M
bore^M
Bor^N
boro^M
- 14
Si
silicon
silicio^M
silicium^M
Silizium^N
silicio^M
- 32
Ge
germanium
germanio^M
germanium^M
Germanium^N
germanio^M
- 33
As
arsenic
arsénico^M
arsenic^M
Arsen^N
arsenico^M
- 34
Se
selenium
selenio^M
sélenium^M
Selen^N
selenio^M
- 51
Sb
antimony
antimonio^M
antimoine^M
Antimon^N
antimonio^M
- 52
Te
tellurium
telurio^M
tellure^M
Tellur^N
tellurio^M

other metals
 otros metales^N
 autres métaux^N
 andere Metalle^N
 altri metalli^N

- 13
Al
aluminum
aluminio^M
aluminium^M
Aluminium^N
alluminio^M
- 31
Ga
gallium
galio^M
gallium^M
Gallium^N
galio^M
- 47
In
indium
indio^M
indium^M
Indium^N
indio^M
- 50
Sn
tin
estaño^M
étain^M
Zinn^N
stagno^M
- 81
Tl
thallium
talio^M
thallium^M
Thallium^N
talio^M
- 82
Pb
lead
plomo^M
plomb^M
Blei^N
piombo^M
- 83
Bi
bismuth
bismuto^M
bismuth^M
Wismut^N
bismuto^M
- 84
Po
polonium
polonio^M
polonium^M
Polonium^N
polonio^M

transition metals
metales^M de transición
métaux^M de transition
Übergangsmetalle^V
metalli^M di transizione^F

21
Sc
scandium
escandio^M
scandium^M
Scandium^V
scandio^M

22
Ti
titanium
titanio^M
titane^M
Titan^N
titanio^M

23
V
vanadium
vanadio^M
vanadium^M
Vanadium^V
vanadio^M

24
Cr
chromium
cromo^M
chrome^M
Chrom^N
cromo^M

25
Mn
manganese
manganeso^M
manganeso^M
Mangan^N
manganeso^M

26
Fe
iron
hierro^M
fer^M
Eisen^N
ferro^M

27
Co
cobalt
cobalto^M
cobalt^M
Kobalt^N
cobalto^M

28
Ni
nickel
níquel^M
nickel^M
Nickel^N
níchel^M

29
Cu
copper
cobre^M
cuivre^M
Kupfer^N
rame^M

30
Zn
zinc
cinc^M
zinc^M
Zink^N
zinco^M

39
Y
yttrium
itrio^M
yttrium^M
Yttrium^V
itrio^M

40
Zr
zirconium
zirconio^M
zirconium^M
Zirkonium^N
zirconio^M

41
Nb
niobium
niobio^M
niobium^M
Niob^N
niobio^M

42
Mo
molybdenum
molibdeno^M
molibdene^M
Molybdän^N
molibdeno^M

43
Tc
technetium
tecnecio^M
technétium^M
Technetium^N
tecnecio^M

44
Ru
ruthenium
rutenio^M
ruthénium^M
Ruthenium^N
rutenio^M

45
Rh
rhodium
rodio^M
rhodium^M
Rhodium^N
rodio^M

46
Pd
palladium
paladio^M
palladium^M
Palladium^N
palladio^M

47
Ag
silver
plata^F
argent^M
Silber^N
argento^M

48
Cd
cadmium
cadmio^M
cadmium^M
Cadmium^N
cadmio^M

72
Hf
hafnium
hafnio^M
hafnium^M
Hafnium^N
afnio^M

73
Ta
tantalum
tántalo^M
tantale^M
Tantal^N
tantalio^M

74
W
tungsten
tungsteno^M
tungstène^M
Wolfram^N
tungsteno^M

75
Re
rhenium
renio^M
rhénium^M
Rhenium^N
renio^M

76
Os
osmium
osmio^M
osmium^M
Osmium^N
osmio^M

77
Ir
iridium
iridio^M
iridium^M
Iridium^N
iridio^M

78
Pt
platinum
platino^M
platine^M
Platin^N
platino^M

79
Au
gold
oro^M
or^M
Gold^N
oro^M

80
Hg
mercury
mercurio^M
mercure^M
Quecksilber^N
mercurio^M

104
Rf
rutherfordium
rutherfordio^M
rutherfordium^M
Rutherfordium^N
rutherfordio^M

105
Db
dubnium
dubnio^M
dubnium^M
Dubnium^N
dubnio^M

106
Sg
seaborgium
seaborgio^M
seaborgium^M
Seaborgium^N
seaborgio^M

107
Bh
bohrium
bohrio^M
bohrium^M
Bohrium^N
bohrio^M

108
Hs
hassium
hassio^M
hassium^M
Hassium^N
hassio^M

109
Mt
meitnerium
meitnerio^M
meitnerium^M
Meitnerium^N
meitnerio^M

110
Uun
ununilium
ununilio^M
ununilium^M
Ununilium^N
ununilio^M

111
Uuu
unununium
unununio^M
unununium^M
Unununium^N
unununio^M

112
Uub
ununbium
ununbio^M
ununbium^M
Ununbium^N
ununbio^M

non-metals
no metales^M
non-métaux^M
Nichtmetalle^V
non metalli^M

6
C
carbon
carbón^M
carbone^M
Kohlenstoff^M
carbonio

7
N
nitrogen
nitrógeno^M
azote^M
Stickstoff^M
azoto^M

8
O
oxygen
oxígeno^M
oxygène^M
Sauerstoff^M
ossigeno^M

9
F
fluorine
flúor^M
fluor^M
Fluor^N
fluoro^M

15
P
phosphorus
fósforo^M
phosphore^M
Phosphor^M
fosforo^M

16
S
sulfur
azufre^M
soufre^M
Schwefel^M
zolfo^M

17
Cl
chlorine
cloro^M
chlore^M
Chlor^N
cloro^M

35
Br
bromine
bromo^M
brome^M
Brom^N
bromo^M

53
I
iodine
yodo^M
iode^M
Jod^N
odio^M

85
At
astatine
ástato^M
astate^M
Astat^N
astato^M

noble gases
gases^M nobles
gaz^M rares
Edelgase^N
gas^M nobili

<p>2 He</p> <p>helium helio^M hélium^N Helium^N elio^M</p>	<p>10 Ne</p> <p>neon neón^M néon^N Neon^N neo^M</p>	<p>18 Ar</p> <p>argon argón^M argón^N Argon^N argo^M</p>	<p>36 Kr</p> <p>krypton criptón^M krypton^N Krypton^N cripto^M</p>
<p>lanthanides (rare earth) lantánidos^M (tierras^r raras) lanthanides^N (terres^r rares) Lanthanoide^N (Seltenerdmetalle^N) lantánidi^M (terre^r rare)</p>	<p>54 Xe</p> <p>xenon xenón^M xénon^N Xenon^N xeno^M</p>	<p>86 Rn</p> <p>radon radón^M radón^N Radon^N rådon^M</p>	

<p>57 La</p> <p>lanthanum lantano^M lanthane^M Lanthan^N lantanio^M</p>	<p>61 Pm</p> <p>promethium promecio^M prométhium^N Promethium^N promezio^M</p>	<p>89 Tm</p> <p>thulium tulio^M thulium^N Thulium^N tulio^M</p>	
<p>58 Ce</p> <p>cerium cerio^M cérium^N Cer^M cerio^M</p>	<p>62 Sm</p> <p>samarium samario^M samarium^N Samarium^N samario^M</p>	<p>70 Yb</p> <p>ytterbium iterbio^M ytterbium^N Ytterbium^N itterbio^M</p>	
<p>59 Pr</p> <p>praseodymium praseodimio^M praseodyme^N Praseodym^N praseodimio^M</p>	<p>63 Eu</p> <p>europium europio^M europium^N Europium^N europio^M</p>	<p>71 Lu</p> <p>lutetium lutecio^M lutécium^N Lutetium^N lutecio^M</p>	
<p>60 Nd</p> <p>neodymium neodimio^M néodyme^N Neodym^N neodimio^M</p>	<p>64 Gd</p> <p>gadolinium gadolinio^M gadolinium^N Gadolinium^N gadolinio^M</p>	<p>67 Ho</p> <p>holmium holmio^M holmium^N Holmium^N olimio^M</p>	
	<p>68 Er</p> <p>erbium erbio^M erbio^N Erbium^N erbio^M</p>		

actinides
actínidos^M (tierras^r raras)
actinides^N
Actinoide^N (Seltenerdmetalle^N)
attinidi^M

<p>89 Ac</p> <p>actinium actino^M actinium^N Actinium^N attinio^M</p>	<p>93 Np</p> <p>neptunium neptunio^M neptunium^N Neptunium^N nettunio^M</p>	<p>97 Bk</p> <p>berkelium berquelio^M berkélium^N Berkelium^N berchelio^M</p>	<p>101 Md</p> <p>mendelevium mendelevio^M ménédelevium^N Mendelevium^N mendelevio^M</p>
<p>90 Th</p> <p>thorium torio^M Thorium^N torio^M</p>	<p>94 Pu</p> <p>plutonium plutonio^M plutonium^N Plutonium^N plutonio^M</p>	<p>98 Cf</p> <p>californium californio^M californium^N Californium^N californio^M</p>	<p>102 No</p> <p>nobelium nobelio^M nobélium^N Nobelium^N nobelio^M</p>
<p>91 Pa</p> <p>protactinium protactinio^M protactinium^N Protactinium^N protoattinio^M</p>	<p>95 Am</p> <p>americium americio^M américaium^N Americium^N americio^M</p>	<p>99 Es</p> <p>einsteinium einstenio^M einsteinium^N Einsteinium^N einstenio^M</p>	<p>103 Lr</p> <p>lawrencium laurencio^M lawrencium^N Lawrencium^N laurenzio^M</p>
<p>92 U</p> <p>uranium uranio^M uranium^N Uran^N uranio^M</p>	<p>96 Cm</p> <p>curium curio^M curium^N Curium^N curio^M</p>	<p>100 Fm</p> <p>fermium fermio^M fermium^N Fermium^N fermio^M</p>	

chemistry symbols

simbolos^M químicos | symboles^M de chimie^f | chemische Symbole^N | simboli^M chimici

-	+	↔	→
negative charge elemento ^M negativo negatif ^M negativ geladen carica ^f negativa	positive charge elemento ^M positivo positif ^M positiv geladen carica ^f positiva	reversible reaction reacción ^f réaction ^f réversible reversible Reaktion ^f reazione ^f reversibile	reaction direction dirección ^f direction ^f d'une réaction ^f Reaktionsrichtung ^f direzio ^f della reazione ^f

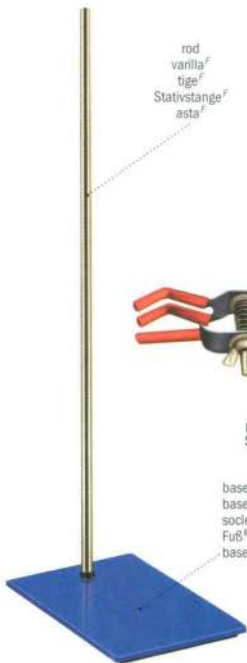

rod
varilla^F
tige^F
Stativstange^F
asta^F



holder
nuez^M
noix^F de serrage^M
Klemmhalter^M
dispositivo^M di serraggio^M



clamp/holder
pinzas^F con nuez^F
pince^F avec noix^F de serrage^M
Stativklemme^F/Klemmhalter^M
pinze^F di serraggio^M

base
base^F
socle^M
Fuß^M
base^F

stand
soporte^M
stativ^M
Stativ^M
stativo^M



Petri dish
cápsula^F de Petri
boite^F de Petri
Petri-Schale^F
capsula^F di Petri



graduated cylinder
probeta^F graduada
éprouvette^F graduée
Messzylinder^M
cilindro^M graduato



test tube
tubo^M de ensayo^M
tube^M à essai^M
Reagenzglas^N
provetta^F



straight stopcock burette
bureta^F con llave a la derecha^F
burette^F à robinet^M droit
Burette^F
buretta^F con rubinetto^M a destra



serological pipette
pipeta^F
pipette^F sérologique
Pipette^F
pipetta^F sierologica



gas burner
mechero^M de gas^M
brûleur^M à gaz^M
Bunsenbrenner^M
becco^M Bunsen



bottle
botella^F
bouteille^F
Flasche^F
bottiglia^F



wash bottle
frasco^M lavador
pissette^F
Spritzflasche^F
spruzzetta^F



round-bottom flask
balón^M
ballon^M à fond^M rond
Rundkolben^M
pallone^M



beaker
cubeta^F de precipitación^M
bêcher^M
Becherglas^N
becher^M



Erlenmeyer flask
frasco^M Erlenmeyer
erlenmeyer^M
Erlenmeyer-Kolben^M
beuta^F di Erlenmeyer

gearing systems

sistemas^f de engranajes^f | engrenages^M | Zahnradgetriebe^N | sistemi^M di ingranaggio^M



rack and pinion gear
engranaje^M de piñón^M y cremallera^f
engrenage^M à pignon^M et crémaillère^f
Zahnstangengetriebe^N
ingranaggio^M a pignone^M e cremagliera^f



toothed wheel
rueda^f dentada
roue^f dentée
Zahnrad^N
ruota^f dentata

spur gear
rueda^f cilíndrica de dientes^M rectos
engrenage^M cylíndrique à denture^f droite
Stirnradgetriebe^N
ingranaggio^M cilíndrico a ruote^f dentate



bevel gear
engranaje^M cónico
engrenage^M conique
Kegelradgetriebe^N
ingranaggio^M conico



worm gear
engranaje^M de tornillo^M sin fin
engrenage^M à vis^f sans fin^f
Schneckengetriebe^N
ruota^f elicoidale

double pulley system

sistema^f de doble polea^f | système^M à deux poulies^f | einfacher Flaschenzug^M | sistema^M a doppia puleggia^f

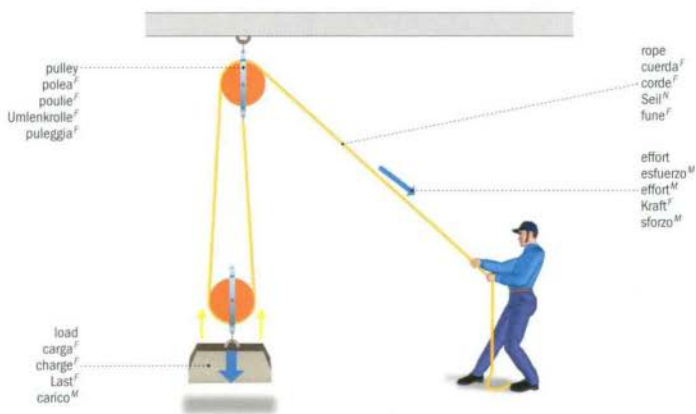

lever

palanca^f | levier^M | Hebel^M | leva^f

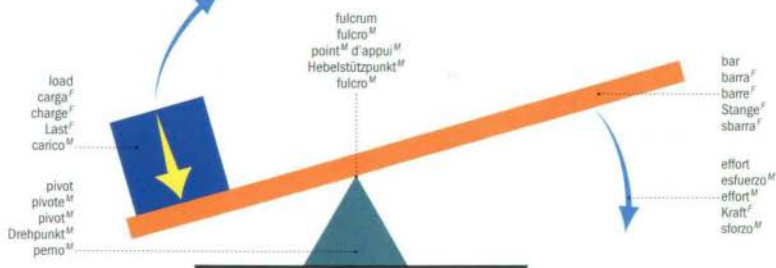

dynamo
 dynamo^F
 dynamo^F
 Dynamo^F
 dinamo^F

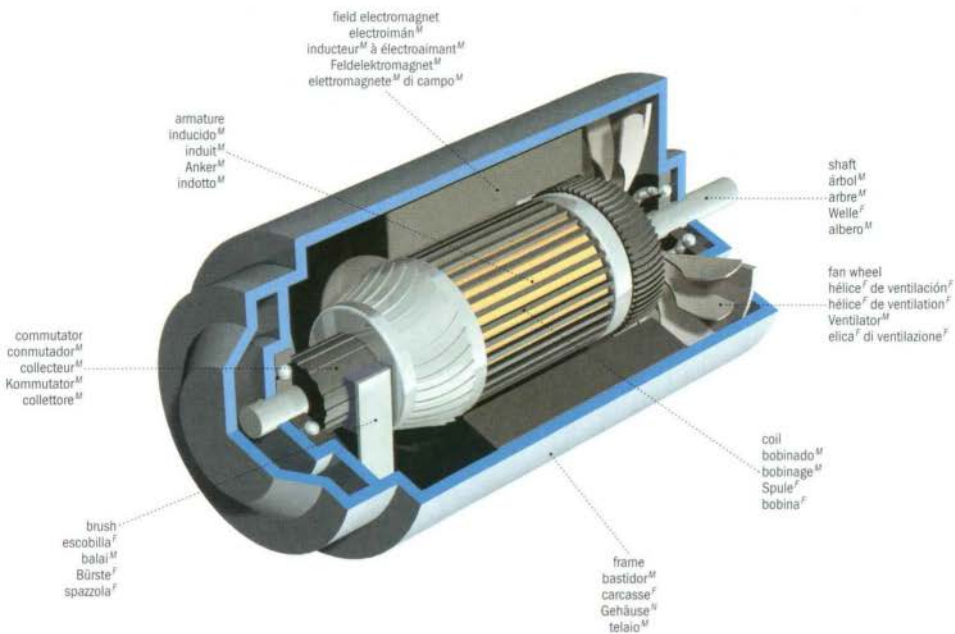

alternator
 alternador^M
 alternateur^M
 Wechselstromgenerator^M
 alternatore^M

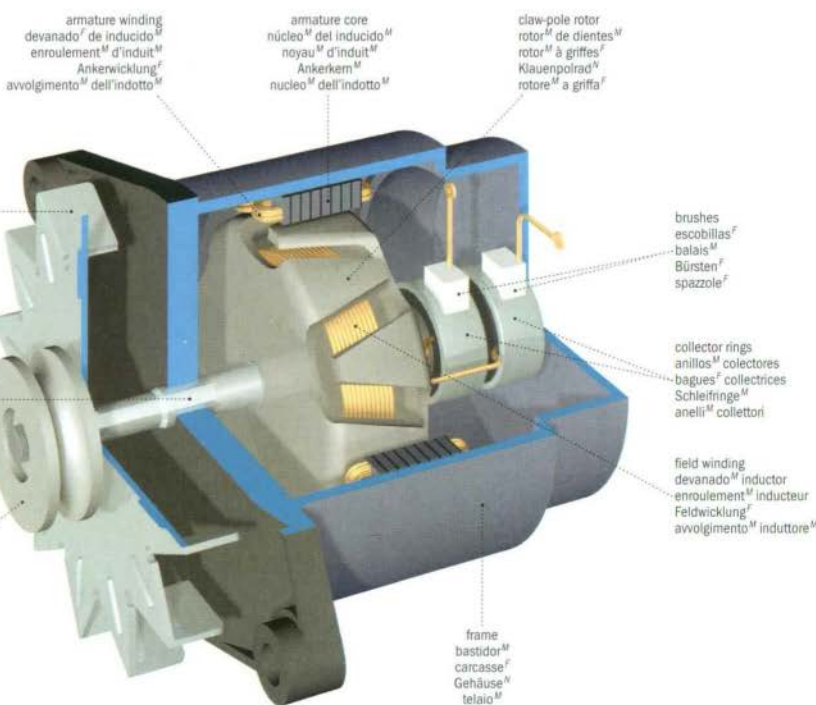

electromagnetic spectrum

espectro^M electromagnético | spectre^M électromagnétique | elektromagnetisches Spektrum^N | spettro^M elettromagnetico

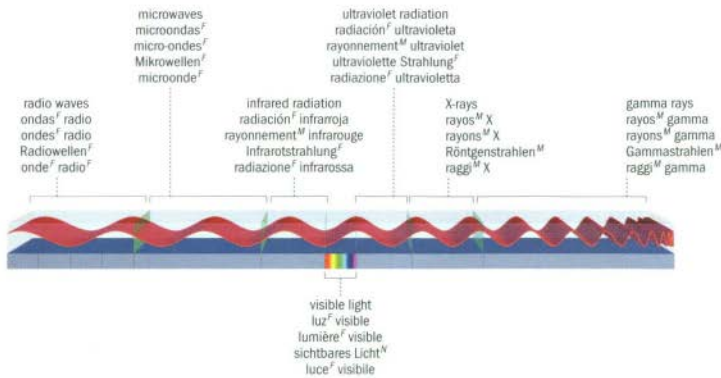

wave

onda^F | onde^F | Welle^F | onda^F

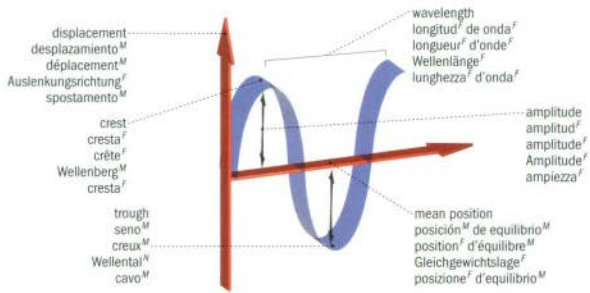

color synthesis

síntesis^F de los colores^M | synthèse^F des couleurs^F | Farbmischung^F | sintesi^F dei colori^M

additive color synthesis
síntesis^F de los colores^M aditivos
synthèse^F additive
additive Farbmischung^F
sintesi^F additiva

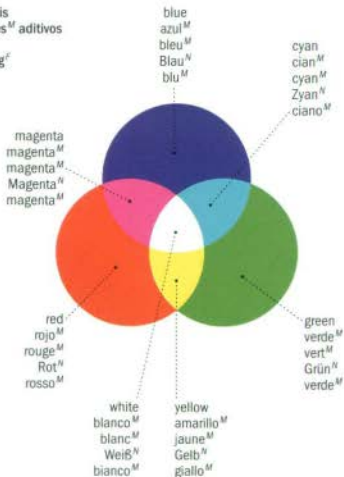

subtractive color synthesis
síntesis^F de los colores^M sustractivos
synthèse^F soustractive
subtraktive Farbmischung^F
sintesi^F sottrattiva

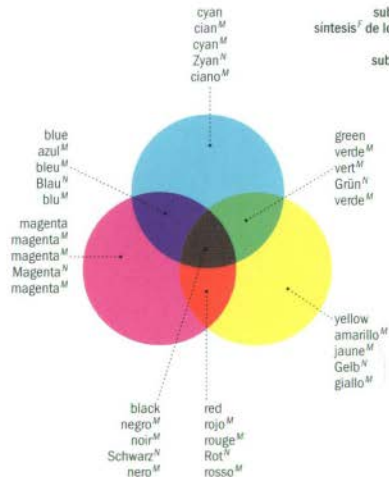

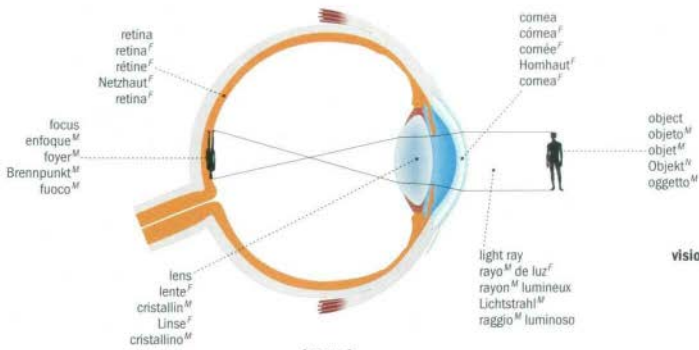

normal vision
visión^F normal
vision^F normale
Normalsichtigkeit^F
vista^F normale

vision defects and corrective lenses
defectos^M de la visión^F
défauts^M de la vision^F
Sehfehler^M
difetti^M della vista^F

astigmatism
astigmatismo^M
astigmatisme^M
Astigmatismus^M
astigmatismo^M

myopia
miopia^F
myopie^F
Kurzichtigkeit^F
miopia^F

hyperopia
hipermetropia^F
hypermétropie^F
Weitsichtigkeit^F
ipemetropia^F



focus
enfoque^M
foyer^M
Brennpunkt^M
fuoco^M

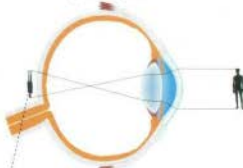

focus
enfoque^M
foyer^M
Brennpunkt^M
fuoco^M



focus
foco^M
foyer^M
Brennpunkt^M
fuoco^M

toric lens
lente^F tórica
lentille^F cylindrique
Zylinderglas^N
lente^F torica

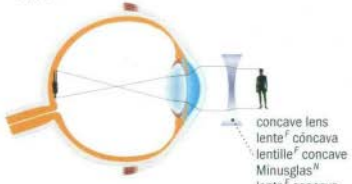

concave lens
lente^F cóncava
lentille^F concave
Minusglas^N
lente^F concava

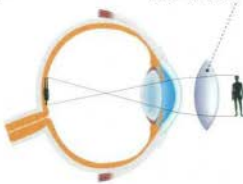

convex lens
lente^F convexe
lentille^F convexe
Plusglas^N
lente^F convessa

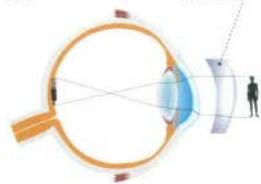

lenses

converging lenses
lentes^F convergentes
lentilles^F convergentes
Sammellinsen^F
lenti^F convergenti

biconvex lens
lente^F biconvexa
lentille^F biconvexe
bikonvexe Linse^F
lente^F biconvessa

positive meniscus
menisco^M convergente
ménisque^M convergent
konkavkonvexe Linse^F
menisco^M convergente



convex lens
lente^F convexe
lentille^F convexe
konvexe Linse^F
lente^F convessa

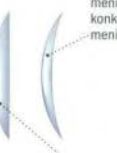

plano-convex lens
lente^F convexo-plana
lentille^F plan^M-convexe
planconvexe Linse^F
lente^F piano-convessa

diverging lenses
lentes^F divergentes
lentilles^F divergentes
Zerstreuungslinsen^F
lenti^F divergenti

plano-concave lens
lente^F cóncavo-plana
lentille^F plan^M-concave
plankonkave Linse^F
lente^F piano-concava

concave lens
lente^F cóncava
lentille^F concave
konkave Linse^F
lente^F concava



biconcave lens
lente^F biconcava
lentille^F biconcave
bikonkave Linse^F
lente^F biconcava

negative meniscus
menisco^M divergente
ménisque^M divergent
konvexkonkave Linse^F
menisco^M divergente

cross section of an electron microscope
 corte transversal de un microscopio de electrones^M
 coupe d'un microscope électronique
 Elektronenmikroskop im Querschnitt^M
 sezione di un microscopio elettronico

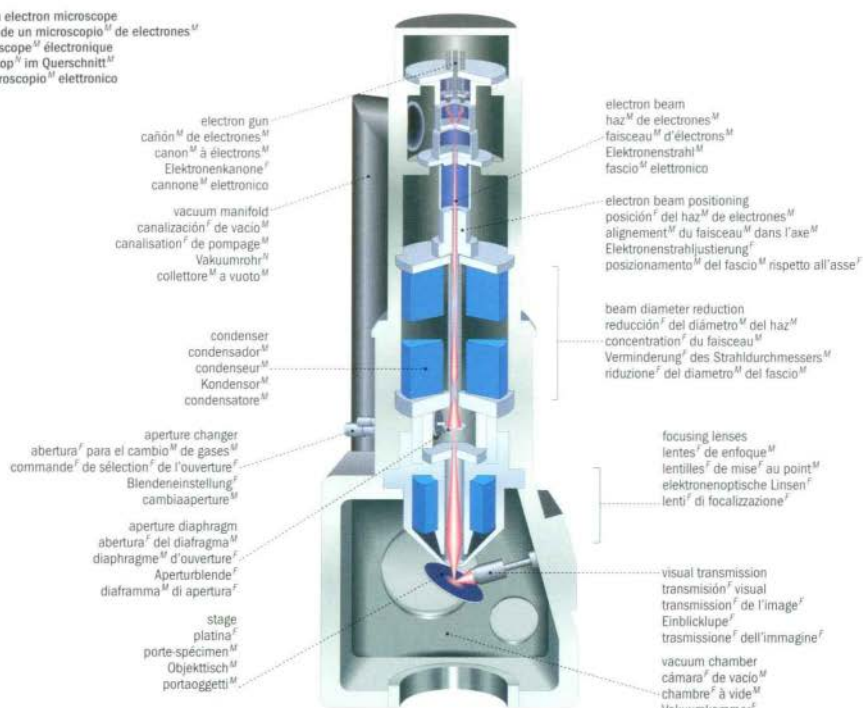

electron gun
 cañón^M de electrones^M
 canon^M à électrons^M
 Elektronenkanone^F
 cannone^M elettronico

vacuum manifold
 canalización^F de vacío^M
 canalisation^F de pompage^M
 Vakuumrohr^M
 collettore^M a vuoto^M

condenser
 condensador^M
 condenseur^M
 Kondensator^M
 condensatore^M

aperture changer
 abertura^F para el cambio^M de gases^M
 commande^F de sélection^F de l'ouverture^F
 Blendeneinstellung^F
 cambiaapertura^M

aperture diaphragm
 abertura^F del diafragma^M
 diaphragme^M d'ouverture^F
 Aperturblende^F
 diaframma^M di apertura^F

stage
 platina^F
 porte-spécimen^M
 Objektisch^M
 portaoggetti^M

electron beam
 haz^M de electrones^M
 faisceau^M d'électrons^M
 Elektronenstrahl^M
 fascio^M elettronico

electron beam positioning
 posición^F del haz^M de electrones^M
 alignement^M du faisceau^M dans l'axe^M
 Elektronenstrahljustierung^F
 posizionamento^M del fascio^M rispetto all'asse^F

beam diameter reduction
 reducción^F del diámetro^M del haz^M
 concentration^F du faisceau^M
 Verminderung^F des Strahldurchmessers^M
 riduzione^F del diametro^M del fascio^M

focusing lenses
 lentes^F de enfoque^M
 lentilles^F de mise^F au point^M
 elektronenoptische Linsen^F
 lenti^F di focalizzazione^F

visual transmission
 transmisión^F visual
 transmission^F de l'image^F
 Emblicklupe^F
 trasmissione^F dell'immagine^F

vacuum chamber
 cámara^F de vacío^M
 chambre^F à vide^M
 Vakuumkammer^F
 camera^F a vuoto^M

electron microscope elements
 elementos^M del microscopio^M de electrones^M
 composants^M d'un microscope électronique
 Teile^M des Elektronenmikroskops^M
 elementi^M del microscopio^M elettronico

liquid nitrogen tank
 tanque^M del nitrógeno^M
 réservoir^M d'azote^M liquide
 Behälter^M mit flüssigem Stickstoff^M
 serbatoio^M di azoto^M liquido

spectrometer
 espectrómetro^M
 spectromètre^M
 Spektrometer^M
 spettrometro^M

electron gun
 cañón^M de electrones^M
 canon^M à électrons^M
 Elektronenkanone^F
 cannone^M elettronico

control visual display
 pantalla^F de control^M
 écran^M de contrôle^M
 Kontrollbildschirm^M
 video^M di controllo^M

data record system
 sistema^M de registro^M de la información^F
 saisie^F des données^F
 Datenspeicherung^F
 sistema^M di registrazione^F dei dati^M

specimen chamber
 cámara^F para la muestra^F
 chambre^F d'observation^F
 Probenkammer^F
 camera^F portacampioni

vacuum system console
 consola^F para el sistema^M de vacío^M
 bâti^M de la pompe^F à vide^M
 Vakuumpumpe^F
 console^F per il vuoto^M

specimen positioning control
 control^M de posición^F de la muestra^F
 commande^F de positionnement^M du spécimen^M
 Positionskontrolle^F der Probe^F
 manopola^F di posizionamento^M del campione^M

control panel
 tablero^M de control^M
 tableau^M de commandes^F
 Bedienpult^M
 pannello^M di comando^M

photographic chamber
 cámara^F de fotografía^F
 chambre^F photographique
 Aufnahmekammer^F
 camera^F fotografica

stopwatch
cronómetro^M
chronomètre^M
Stoppuhr^f
cronometro^M

minute hand
minutero^M
aiguille^f des minutes^f
Minutenzeiger^M
lancetta^f dei minuti^M

reset button
botón^M de inicio^M del contador^M
poussoir^M de remise^f à zéro^M
Rückstellknopf^M
pulsante^M di azzeraamento^M

second hand
segundero^M
trotteuse^f
Sekundenzeiger^M
lancetta^f dei secondi^M

1/10 second hand
aguja^f de décimas^f de segundo^M
aiguille^f des dixièmes^f de seconde^f
Zehntelsekundenzeiger^M
lancetta^f dei decimi^M di secondo^M



ring
anilla^f
anneau^M
Ring^M
anello^M

start button
botón^M de inicio^M de marcha^f
poussoir^M de mise^f en marche^f
Startknopf^M
pulsante^M di partenza^f

stop button
botón^M de parada^f
poussoir^M d'arrêt^M
Stoppknopf^M
pulsante^M di arresto^M

liquid-crystal display
registro^M de cristal^M líquido
cristaux^M liquides
LCD-Anzeige^f
quadrante^M a cristalli^M liquidi



digital watch
reloj^M digital
montre^f à affichage^M numérique^f
Digitaluhr^f
orologio^M digitale

mechanical watch
reloj^M mecánico
montre^f mécanique
mechanische Uhr^f
orologio^M meccanico

fourth wheel
rueda^f de los segundos^M
roue^f de champ^M
Ankerad^N
ruota^f dei secondi^M



jewel
rubi^M
rubis^M
Stein^M
rubino^M

escape wheel
rueda^f de escape^M
roue^f d'échappement^M
Hemmungsräd^N
ruota^f di scappamento^M

hairspring
espiral^M
spiral^M
Spiralfeder^f
molla^f a spirale^f

center wheel
rueda^f central^M
roue^f de centre^M
Spannrad^N
ruota^f di centro^M

third wheel
rueda^f media^M
roue^f petite moyenne^M
Antriebswerk^N
ruota^f intermedia

winder
cuertia^f
remontoir^M
Aufzugsrad^N
ruota^f di carica^f

click
trinquete^M
cliquet^M
Spennstift^M
cricchetto^M

ratchet wheel
rueda^f de trinquete^M
rochet^M
Federhaus^N
bariletto^M

dial
cuadrante^M
cadran^M
Zifferblatt^M
quadrante^M



analog watch
reloj^M de pulsera^M
montre^f à affichage^M analogique^f
Analoguhr^f
orologio^M analogico

crown
corona^f
couronne^f
corona^f

strap
correa^f
bracelet^M
Uhrband^N
cinturino^M

sundial
reloj^M de sol^M
cadran^M solaire
Sonnenuhr^f
meridiana^f

gnomon
estilo^M
style^M
Gnomon^M
gnomone^M



shadow
sombra^f
ombre^f
Schatten^M
ombra^f

dial
cuadrante^M
cadran^M
Zifferblatt^M
quadrante^M

grandfather clock
 reloj^M de péndulo^M
 horloge^F de parquet^M
 Standuhr^F
 orologio^M a pendolo^M

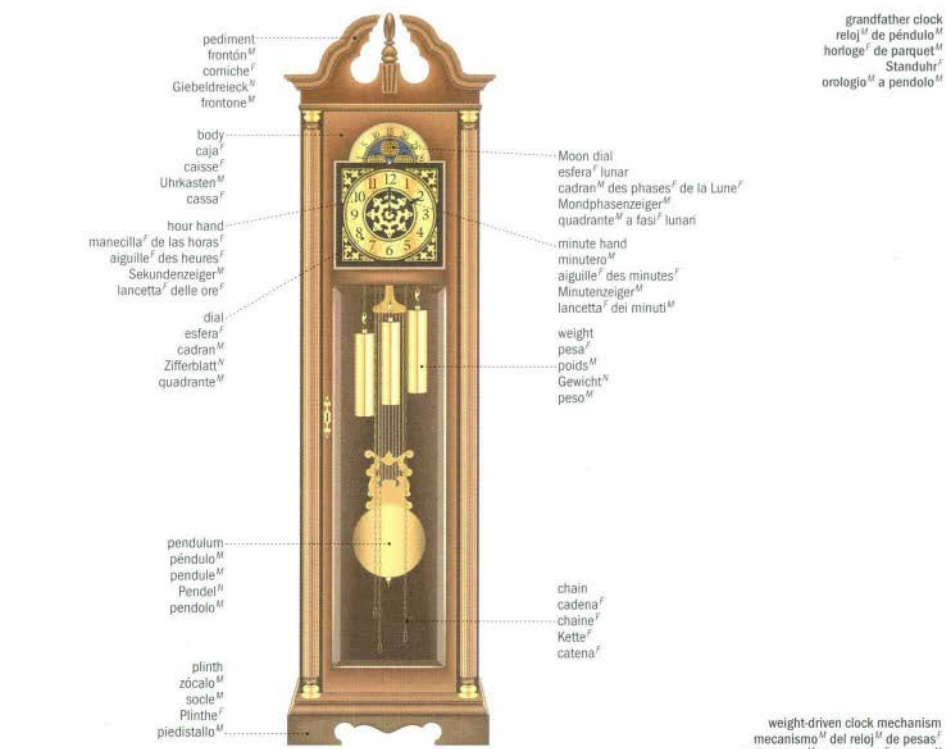

pediment
 frontón^M
 corniche^F
 Giebeldreieck^N
 frontone^M
 body
 caja^F
 caisse^F
 Uhrkasten^M
 cassa^F
 hour hand
 manecilla^F de las horas^F
 aiguille^F des heures^F
 Sekundenzeiger^M
 lancetta^F delle ore^F
 dial
 esfera^F
 cadran^M
 Zifferblatt^N
 quadrante^M
 pendulum
 péndulo^M
 pendule^F
 Pendel^N
 pendolo^M
 plinth
 zócalo^M
 socle^M
 Plinthe^F
 piedistallo^M

Moon dial
 esfera^F lunar
 cadran^M des phases^F de la Lune^F
 Mondphasenzeiger^M
 quadrante^M a fasi^F lunari
 minute hand
 minuterero^M
 aiguille^F des minutes^F
 Minutenzeiger^M
 lancetta^F dei minuti^M
 weight
 pesa^F
 poids^M
 Gewicht^N
 peso^M

chain
 cadena^F
 chaîne^F
 Kette^F
 catena^F

weight-driven clock mechanism
 mecanismo^M del reloj^M de pesas^F
 mécanisme^M de l'horloge^F à poids^M
 Uhrwerk^M mit Gewichtsantrieb^M
 meccanismo^M dell'orologio^M a peso^M

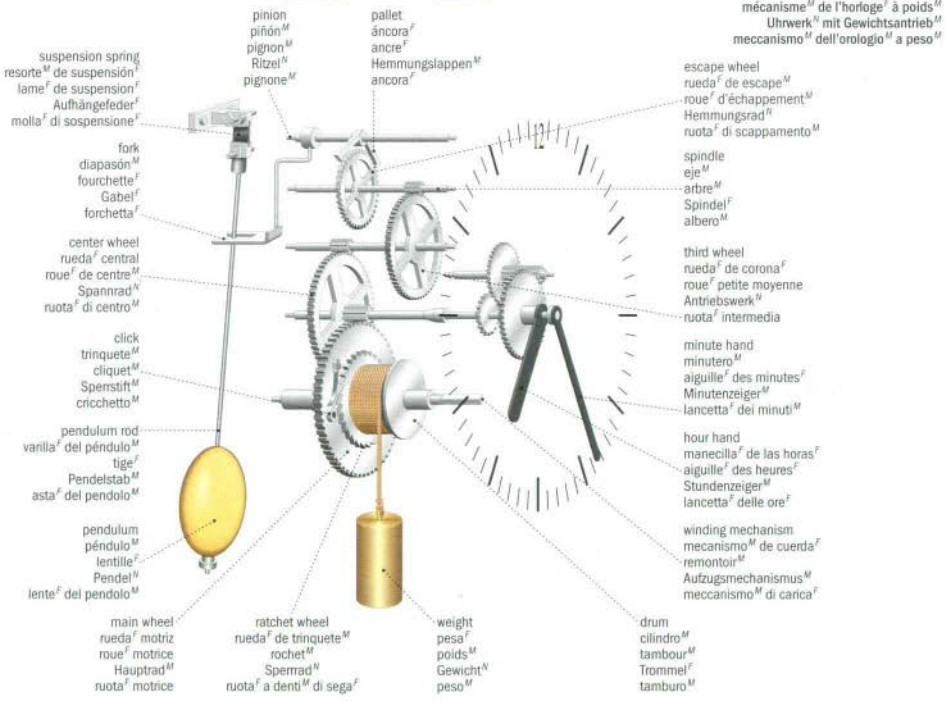

suspension spring
 resorte^M de suspensión^F
 lame^F de suspension^F
 Aufhängefeder^F
 molla^F di sospensione^F
 fork
 diapasón^M
 fourchette^F
 Gabel^F
 forchetta^F
 center wheel
 rueda^F central
 roue^F de centre^M
 Spannråd^N
 ruota^F di centro^M
 click
 trinqueta^M
 cliquet^M
 Sperrstift^M
 cricchetto^M
 pendulum rod
 varilla^F del péndulo^M
 tige^F
 Pendelstab^M
 asta^F del pendolo^M
 pendulum
 péndulo^M
 lentille^F
 Pendel^N
 lente^F del pendolo^M
 main wheel
 rueda^F motriz
 roue^F motrice
 Hauptrad^M
 ruota^F motrice
 ratchet wheel
 rueda^F de trinquete^M
 rochet^M
 Sperrad^N
 ruota^F a denti^M di sega^F
 weight
 peso^M
 poids^M
 Gewicht^N
 peso^M

pinion
 piñón^M
 pignon^M
 Ritzel^M
 pignone^M
 pallet
 ánchora^F
 ancre^F
 Hemmungslappen^M
 ancora^F

escape wheel
 rueda^F de escape^M
 roue^F d'échappement^M
 Hemmungsråd^N
 ruota^F di scappamento^M
 spindle
 eje^M
 arbre^M
 Spindel^F
 albero^M
 third wheel
 rueda^F de corona^F
 roue^F petite moyenne
 Antriebswerk^N
 ruota^F intermedia
 minute hand
 minuterero^M
 aiguille^F des minutes^F
 Minutenzeiger^M
 lancetta^F dei minuti^M
 hour hand
 manecilla^F de las horas^F
 aiguille^F des heures^F
 Stundenzeiger^M
 lancetta^F delle ore^F
 winding mechanism
 mecanismo^M de cuerda^F
 remontoir^M
 Aufzugsmechanismus^M
 meccanismo^M di carica^F
 drum
 cilindro^M
 tambour^M
 Trommel^F
 tamburo^M

measurement of weight

medición^f del peso^M | mesure^f de la masse^f | Wiegenⁿ | misura^f del peso^M

beam balance
balanza^f de astil^M
balance^f à fléau^M
Balkenwaage^f
bilancia^f di precisione^f



pan
platillo^M
plateau^M
Waagschale^f
piatto^M

beam
astil^M
fléau^M
Balken^M
giogo^M

weight
pesa^f
poids^M
Gewicht^N
peso^M

steelyard
báscula^f romana
balance^f romaine
Handwaage^f
stadara^f

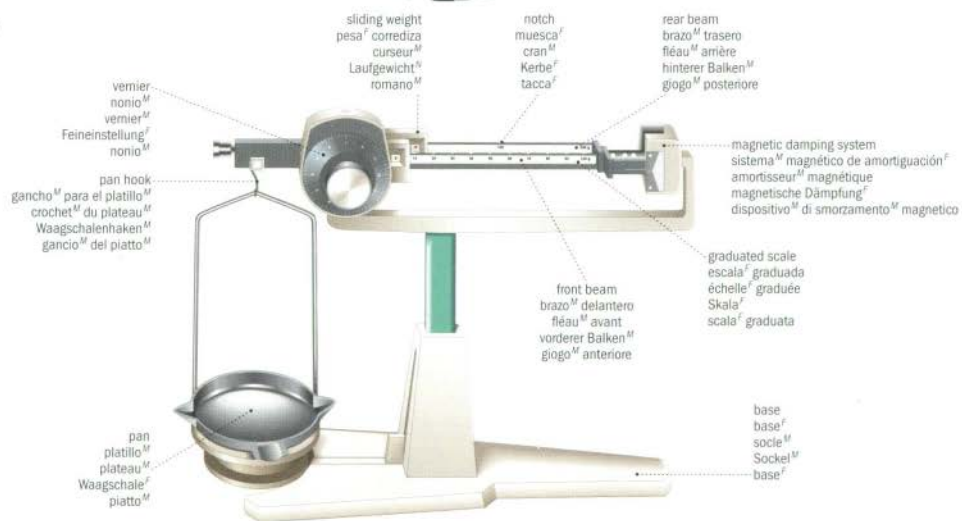

sliding weight
pesa^f corrediza
courseur^M
Laufgewicht^N
romano^M

notch
muesca^f
cran^M
Kerbe^f
tacca^f

rear beam
brazo^M trasero
fléau^M arrière
hinterer Balken^M
giogo^M posteriore

vernier
nonio^M
vernier^M
Feineinstellung^f
nonio^M

magnetic damping system
sistema^M magnético de amortiguación^f
amortisseur^M magnétique
magnetische Dämpfung^f
dispositivo^M di smorzamento^M magnetico

pan hook
gencho^M para el platillo^M
crochet^M du plateau^M
Waagschalenhaken^M
gancio^M del piatto^M

graduated scale
escala^f graduada
échelle^f graduée
Skala^f
scala^f graduata

front beam
brazo^M delantero
fléau^M avant
vorderer Balken^M
giogo^M anteriore

pan
platillo^M
plateau^M
Waagschale^f
piatto^M

base
base^f
socle^M
Sockel^M
base^f

Roberval's balance
balanza^f de Roberval
balance^f de Roberval
Roberval-Waage^f
bilancia^f a sospensione^f inferiore



pointer
fiel^M
aiguille^f
Zeiger^M
indice^M

dial
esfera^f
cadran^M
Anzeige^f
quadrante^M

weight
pesa^f
poids^M
Gewicht^N
peso^M

pan
platillo^M
plateau^M
Waagschale^f
piatto^M

beam
astil^M
fléau^M
Balken^M
giogo^M

base
base^f
socle^M
Sockel^M
base^f

spring balance
dinamometro^M
peson^M
Federwaage^F
bilancia^F a molla^F

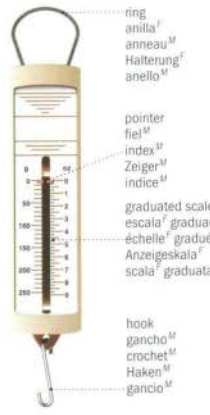

ring
anilla^F
anneau^M
Halterung^F
anello^M

pointer
fiel^M
index^M
Zeiger^M
indice^M

graduated scale
escala^F graduada
échelle^F graduée
Anzeigeskala^F
scala^F graduata

hook
gancho^M
crochet^M
Haken^M
gancio^M

electronic scale
báscula^F electrónica
balance^F électronique
elektronische Waage^F
bilancia^F elettronica

weight
peso^M
poids^M
Gewicht^V
peso^M

unit price
precio^M unitario
prix^M à l'unité^F
Preis^M pro Einheit^F
prezzo^M unitario

display
indicador^M luminoso
afficheur^M
Anzeige^F
display^M

total
precio^M total
prix^M à payer
Summe^F
totale^M

platform
platiño^M
plateau^M
Wiegefläche^F
piattaforma^F di carico^M



function keys
teclado^M de funciones^F
touches^F de fonctions^F
Funktionstasten^F
tasti^M funzione^F

product code
código^M del producto^M
code^M des produits^M
Warencode^M
codice^M del prodotto^M

numeric keyboard
teclado^M numérico
clavier^M numérique
numerisches Tastenfeld^V
tastierino^M numerico

printout
recibo^M
étiquette^F
Wiegeetikett^V
scontrino^M

bathroom scale
báscula^F de baño^M
pèse-personne^M
Personenwaage^F
bilancia^F pesapersona

digital display
indicador^M digital
affichage^M numérique
Digitalanzeige^F
display^M digitale



weighing platform
plataforma^F
plate-forme^F
Wiegefläche^F
pedana^F

analytical balance
balanza^F de precisión^F
balance^F de précision^F
Präzisionswaage^F
bilancia^F da analisi^F

glass case
uma^F
cage^F vitrée
Glasgehäuse^M
custodia^F a pareti di vetro^M

access door
puerta^F
porte^F
Schiebeöffnung^F
sportello^M

pan
platiño^M
plateau^M
Waagschale^F
piatto^M

leveling screw
tornillo^M nivelador
vis^F calante
Ausrichtschraube^F
vite^F di livello^M



measurement of length

medición^F de la longitud^F | mesure^F de la longueur^F | Längenmessung^F | misura^F della lunghezza^F

ruler
regla^F graduada
règle^F graduée
Lineal^N
righello^M

scales
escala^F graduada
graduation^F
Skala^F
scala^F graduata



measurement of distance

medición^F de la distancia^F | mesure^F de la distance^F | Entfernungsmessung^F | misura^F della distanza^F

pedometer
odómetro^M
podomètre^M
Schrittzähler^M/Pedometer^M
pedometro^M

distance traveled
distancia^F recorrida
distance^F parcourue
zurückgelegte Strecke^F
distanza^F percorsa

step setting
contador^M
réglage^M du pas^M
Schrittlängeneinstellung^M
regolazione^M del passo^M



reset button
botón^M de inicio^M del contador^M
bouton^M de remise^M à zéro^M
Rückstellknopf^M
pulsante^M di azzeramento^M

clip
pinza^F
agrafe^F
Klemme^F
clip^F

case
caja^F
boîtier^M
Gehäuse^N
involucro^M

measurement of thickness

medición^F del espesor^M | mesure^F de l'épaisseur^F | Dickmessung^F | misura^F dello spessore^M

vernier caliper
escala^F graduada de vernier^M, pico^M de rey^M
pied^M à coulisse^F à vernier^M
Schieblehre^F/Meßschieber^M
calibro^M a corsoio^M con nonio^M

vernier
vernier^M
vernier^M
Nonius^M
nonio^M

fixed jaw
mandibula^F fija
bec^M fixe
feststehender Meßschnabel^M
expansión^F fissa

sliding jaw
mandibula^F deslizante
bec^M mobile
verschiebbarer Meßschnabel^M
expansión^F mobile

micrometer caliper
micrómetro^M
micromètre^M palmer^M
Mikrometerschraube^F
micrometro^M a vite^F

frame
cuerpo^M
corps^M
Meßbügel^M
archetto^M

anvil
tope^M fijo
touche^F fixe
Anschlag^M
contropunta^F

spindle
tope^M móvil
touche^F mobile
Meßspindel^M
asta^F mobile

finely threaded screw
rosca^F
vis^F micrométrique
Filigrangewinde^M
vite^F micrometrica

lock nut
tuerca^F de bloqueo^M
bague^F de blocage^M
Feststellschraube^F
ghiera^F di bloccaggio^M

ratchet knob
husillo^M
bouton^M à friction^F
Sperrdrehknopf^M
nottolino^M a scatto^M

thimble
tambor^M
tambour^M
Meßtrommel^F
tamburo^M

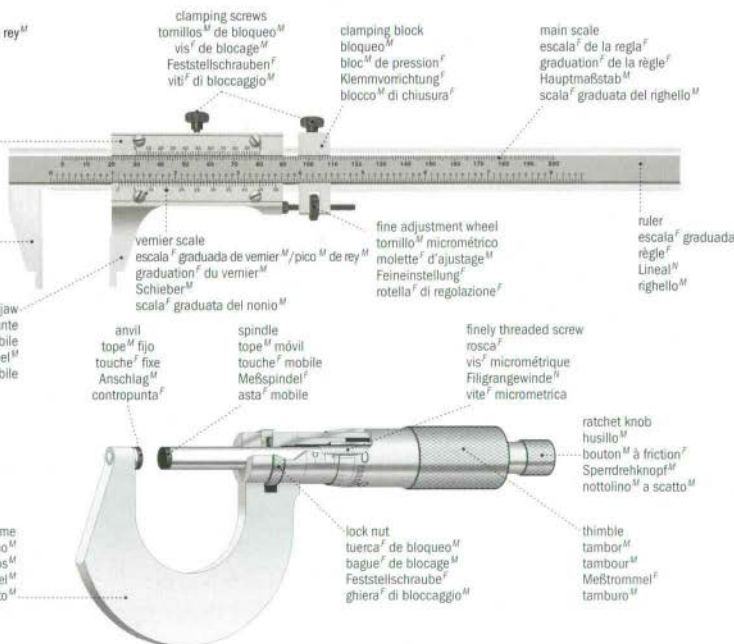

theodolite
teodolito
théodolite
Theodolit
teodolite

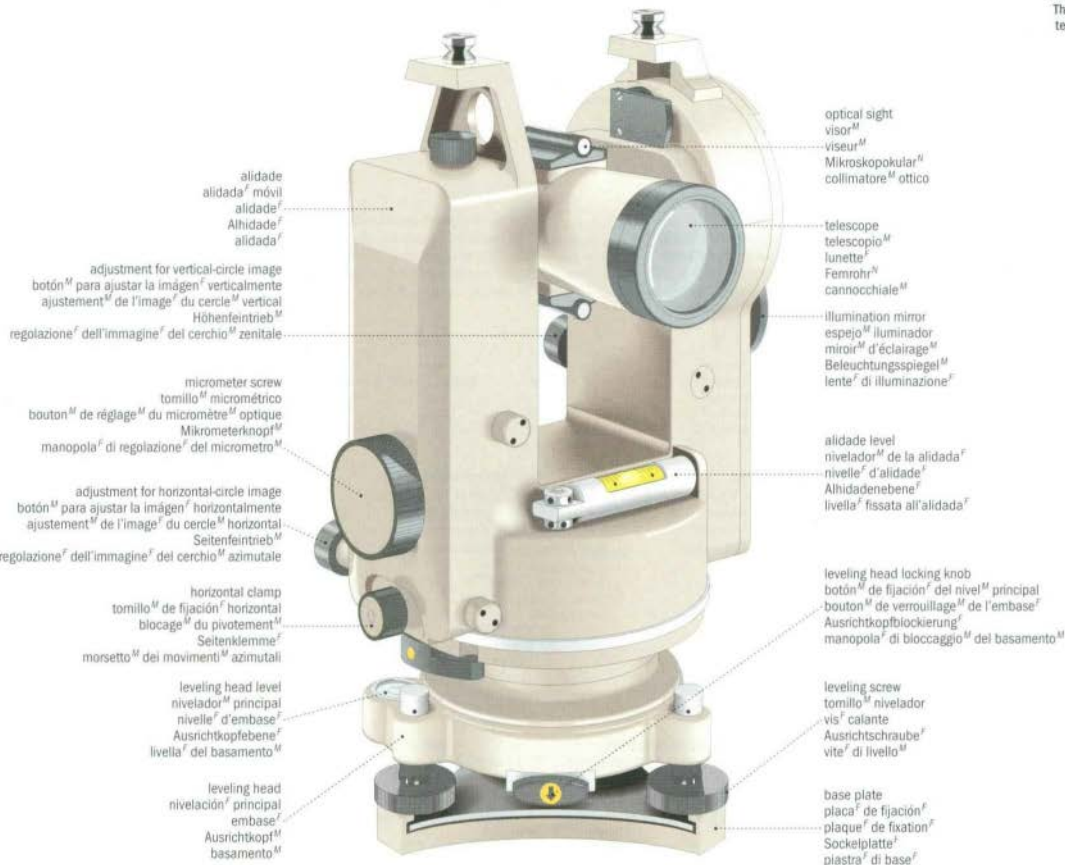

bevel square
falsa escuadra
fausse-équerre
Schmiege
squadra falsa

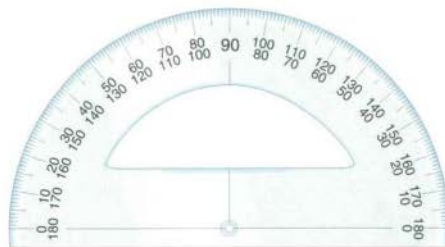

protractor
transportador
rapporteur d'angle
Winkelmesser
goniometro

international system of units

sistema^M internacional de unidades^F de medida^F | système^M international d'unités^F | internationales Einheitensystem^N | sistema^M internazionale di unità^F di misura^F

unit of frequency

unidad^F de medida^F de frecuencia^F
mesure^F de la fréquence^F
Maßeinheit^F der Frequenz^F
unità^F di misura^F della frequenza^F

Hz

hertz
hercio^M
hertz^M
Hertz^M
hertz^M

unit of electric potential difference

unidad^F de medida^F de la diferencia^F de potencial^M eléctrico
mesure^F de la différence^F de potentiel^M électrique
Maßeinheit^F der elektrischen Spannung^F
unità^F di misura^F della differenza^F di potenziale^M elettrico

V

volt
voltio^M, volt^M
volt^M
Volt^M
volt^M

unit of electric charge

unidad^F de medida^F de carga^F eléctrica
mesure^F de la charge^F électrique
Maßeinheit^F der elektrischen Ladung^F
unità^F di misura^F della carica^F elettrica

C

coulomb
culombio^M
coulomb^M
Coulomb^M
coulomb^M

unit of energy

unidad^F de medida^F de energía^F
mesure^F de l'énergie^F
Maßeinheit^F der Energie^F
unità^F di misura^F dell'energia^F

J

joule
julio^M
joule^M
Joule^M
joule^M

unit of power

unidad^F de medida^F de potencia^F eléctrica
mesure^F de la puissance^F
Maßeinheit^F der Leistung^F
unità^F di misura^F della potenza^F elettrica

W

watt
vatio^M
watt^M
Watt^M
watt^M

unit of force

unidad^F de medida^F de fuerza^F
mesure^F de la force^F
Maßeinheit^F der Kraft^F
unità^F di misura^F della forza^F

N

newton
newton^M
newton^M
Newton^M
newton^M

unit of electric resistance

unidad^F de medida^F de resistencia^F eléctrica
mesure^F de la résistance^F électrique
Maßeinheit^F des elektrischen Widerstands^M
unità^F di misura^F della resistenza^F elettrica

Ω

ohm
ohmio^M/ohm^M
ohm^M
Ohm^M
ohm^M

unit of electric current

unidad^F de medida^F de corriente^F eléctrica
mesure^F du courant^M électrique
Maßeinheit^F der elektrischen Stromstärke^F
unità^F di misura^F della corrente^F elettrica

A

ampere
amperio^M
ampère^M
Ampere^M
ampere^M

unit of length

unidad^F de medida^F de longitud^F
mesure^F de la longueur^F
Maßeinheit^F der Länge^F
unità^F di misura^F della lunghezza^F

m

meter
metro^M
mètre^M
Meter^M
metro^M

unit of mass

unidad^F de medida^F de masa^F
mesure^F de la masse^F
Maßeinheit^F der Masse^F
unità^F di misura^F della massa^F

kg

kilogram
kilogramo^M
kilogramme^M
Kilogramm^M
kilogrammo^M

unit of temperature

unidad^F de medida^F de la temperatura^F
mesure^F de la température^F
Maßeinheit^F Temperatur^F
unità^F di misura^F della temperatura^F

°C

degree Celsius
grado^M Celsius
degré^M Celsius
Grad^M Celsius
grado^M Celsius

unit of thermodynamic temperature

unidad^F de medida^F de temperatura^F termodinámica
mesure^F de la température^F thermodynamique
Maßeinheit^F der thermodynamischen Temperatur^F
unità^F di misura^F della temperatura^F termodinamica

K

kelvin
kelvin^M
kelvin^M
Kelvin^M
kelvin^M

unit of amount of substance

unidad^F de medida^F de cantidad^F de materia^F
mesure^F de la quantité^F de matière^F
Maßeinheit^F der Stoffmenge^F
unità^F di misura^F della quantità^F di sostanza^F

mol

mole
mole^M
mole^F
Mol^M
mole^F

unit of radioactivity

unidad^F de medida^F de radioactividad^F
mesure^F de la radioactivité^F
Maßeinheit^F der Radioaktivität^F
unità^F di misura^F della radioattività^F

Bq

becquerel
becquerel^M
becquerel^M
Becquerel^M
becquerel^M

unit of pressure

unidad^F de medida^F de presión^F
mesure^F de la pression^F
Maßeinheit^F des Drucks^M
unità^F di misura^F della pressione^F

Pa

pascal
pascal^M
pascal^M
pascal^M
Pascal^M
pascal^M

unit of luminous intensity

unidad^F de medida^F de intensidad^F luminosa
mesure^F de l'intensité^F lumineuse
Maßeinheit^F der Lichtstärke^F
unità^F di misura^F dell'intensità^F luminosa

cd

candela
candela^F
candela^F
Candela^F
candela^F

biology

biología^F | biologie^F | Biologie^F | biologia^F



male
masculino^M
mâle^M
männlich
maschile



female
femenino^M
femelle^F
weiblich
femminile

Rh+

blood factor RH positive
factor^M RH positivo
facteur^M Rhésus positif
Rhesusfaktor^M positiv
fattore^M Rh positivo

Rh-

blood factor RH negative
factor^M RH negativo
facteur^M Rhésus négatif
Rhesusfaktor^M negativ
fattore^M Rh negativo



death
muerte^F
mort^M
gestorben
morte^F



birth
nacimiento^M
naissance^F
geboren
nascita^F

-

minus/negative
resta^f
soustraction^f
Subtraktion^f
sottrazione^f

+

plus/positive
suma^f
addition^f
Addition^f
addizione^f

X

multiplied by
multiplicación^f
multiplication^f
Multiplikation^f
moltiplicazione^f

÷

divided by
division^f
division^f
Division^f
divisione^f

=

equals
igual a
égale
ist gleich
uguale a

≠

is not equal to
no es igual a
n'égale pas
ist ungleich
diverso da

≈

is approximately equal to
casi igual a
égale à peu près
ist annähernd gleich
approssimativamente uguale a

≅

is equivalent to
equivalente a
équivalent à
ist äquivalent mit
equivalente a

≡

is identical to
idéntico a
est identique à
ist identisch mit
coincide con

≇

is not identical to
no es idéntico a
n'est pas identique à
ist nicht identisch mit
non coincide con

±

plus or minus
más^M o menos^M
plus ou moins
plus oder minus
più o meno

≤

is less than or equal to
igual o menor que
égal ou plus petit que
ist gleich oder kleiner als
minore o uguale a

>

is greater than
mayor que
plus grand que
ist größer als
maggiore di

≥

is greater than or equal to
igual o mayor que
égal ou plus grand que
ist gleich oder größer als
maggiore o uguale a

<

is less than
menor que
plus petit que
ist kleiner als
minore di

∅

empty set
conjunto^M vacío
ensemble^M vide
leere Menge^f
insieme^M vuoto

∪

union of two sets
unión^f
réunion^f
Mengenvereinigung^f
unione^f

∩

intersection of two sets
intersección^f
intersection^f
Mengenschnitt^M
intersezione^f

⊂

is included in/is a subset of
inclusión^f
inclusion^f
echte Teilmenge^f von
contenuto in

%

percent
porcentaje^M
pourcentage^M
Prozent^M
percento^M

∈

is an element of
pertenencia a
appartenance^f
Element^M von
appartiene a

∉

is not an element of
no pertenencia a
non-appartenance^f
nicht Element^M von
non appartiene a

Σ

sum
suma^f
sommatión^f
Somme^f
sommatoria^f

√

square root of
raíz^f cuadrada de
racine^f carrée de
Quadratwurzel^f aus
radice^f quadrata di

1/2

fraction
fracción^M
fraction^f
Bruch^M
frazione^f

∞

infinity
infinito^M
infini^M
unendlich
infinito^M

∫

integral
integral
intégrale^f
Integral^M
integrale^M

!

factorial
factorial
factorielle^f
Fakultät^f
fattoriale^M

Roman numerals
números^M romanos
chiffres^M romains
römische Ziffern^f
numeri^M romani

I

one
uno
un^M
Eins^f
uno

V

five
cinco
cinq^M
Fünf^f
cinque

X

ten
diez
dix^M
Zehn^f
dieci

L

fifty
cincuenta
cinquante^M
Fünfzig^f
cinquanta

C

one hundred
mil
cent^M
Hundert^f
cento

D

five hundred
quinientos
cinq cents^M
Fünfhundert^f
cinquecento

M

one thousand
cien
mille^M
Tausend^f
mille

°

degree
grado^M
degré^M
Grad^M
grado^M

'

minute
minuto^M
minute^F
Bogenminute^F
primo^M

"

second
segundo^M
seconde^F
Bogensekunde^F
secondo^M

π

pi
pi^M
pi^M
pi^N
pi^M greco

⊥

perpendicular
perpendicular^F
ist senkrecht zu
perpendicolare

||

is parallel to
es paralelo a
parallèle
ist parallel zu
paralelo a

∦

is not parallel to
no es paralelo a
non-parallèle
ist nicht parallel zu
non paralelo a

└

right angle
ángulo^M recto
angle^M droit
rechter Winkel^M
angolo^M retto

┘

obtuse angle
ángulo^M obtuso
angle^M obtus
stumpfer Winkel^M
angolo^M ottuso

∠

acute angle
ángulo^M agudo
angle^M aigu
spitzer Winkel^M
angolo^M acuto

geometrical shapes

formas^F geométricas | formes^F géométriques | geometrische Formen^F | forme^F geometriche

examples of angles
ejemplos^M de ángulos^M
exemples^M d'angles^M
Beispiele^N für Winkel^M
esempi^M di angoli^M

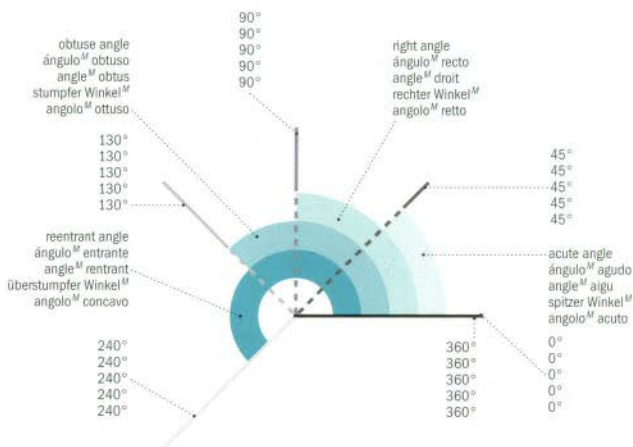

plane surfaces
superficies^F
surfaces^F
ebene Flächen^F
superfici^F

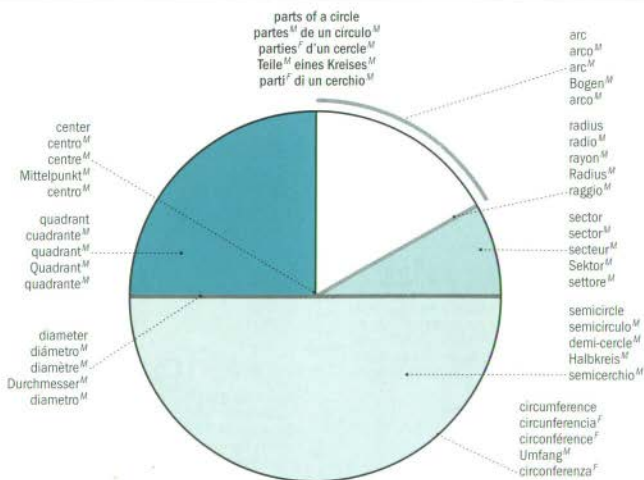

polygons
 polígonos^M
 polygones^M
 Vielecke^N
 poligoni^M



triangle
 triángulo^M
 triangle^M
 Dreieck^N
 triangolo^M



square
 cuadrado^M
 carré^M
 Quadrat^N
 quadrato^M



rectangle
 rectángulo^M
 rectangle^M
 Rechteck^N
 rettangolo^M



rhombus
 rombo^M
 losange^M
 Rhombus^M
 rombo^M



trapezoid
 trapecio^M
 trapèze^M
 unregelmäßiges Trapez^N
 trapecio^M



parallelogram
 paralelogramo^M
 parallélogramme^M
 Parallelogramm^N
 parallelogramma^M



quadrilateral
 cuadrilátero^M
 quadrilatère^M
 Viereck^N
 quadrilatero^M



regular pentagon
 pentágono^M regular
 pentagone^M régulier
 regelmäßiges Fünfeck^N
 pentagono^M regolare



regular hexagon
 hexágono^M regular
 hexagone^M régulier
 regelmäßiges Sechseck^N
 esagono^M regolare



regular heptagon
 heptágono^M regular
 heptagone^M régulier
 regelmäßiges Siebeneck^N
 ettagono^M regolare



regular octagon
 octógono^M regular
 octogone^M régulier
 regelmäßiges Achteck^N
 ottagono^M regolare



regular nonagon
 nonágono^M regular
 enneágono^M régulier
 regelmäßiges Neuneck^N
 enneagono^M regolare



regular decagon
 decágono^M regular
 décagone^M régulier
 regelmäßiges Zehneck^N
 decagono^M regolare



regular hendecagon
 endecágono^M regular
 hendécagone^M régulier
 regelmäßiges Elfleck^N
 endecagono^M regolare



regular dodecagon
 dodécagono^M regular
 dodécagone^M régulier
 regelmäßiges Zwölfeck^N
 dodecagono^M regolare

solids
 cuerpos^M sólidos^M
 volumes^M
 Körper^N
 solidi^M



helix
 hélice^F
 hélice^F
 Helix^F
 elica^F



torus
 toro^M
 tore^M
 Torus^M
 toro^M



hemisphere
 hemisferio^M
 hémisphère^M
 Halbkugel^F
 semisfera^F



sphere
 esfera^F
 sphère^F
 Kugel^F
 sfera^F

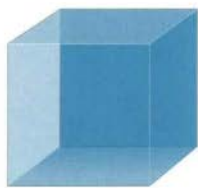

cube
 cubo^M
 cube^M
 Würfel^M
 cubo^M



cone
 cono^M
 cône^M
 Kegel^M
 cono^M



pyramid
 pirámide^M
 pyramide^F
 Pyramide^F
 piramide^F

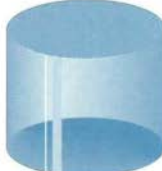

cylinder
 cilindro^M
 cylindre^M
 Zylinder^M
 cilindro^M



parallelepiped
 paralelepípedo^M
 parallélépipède^M
 Parallelepiped^N
 paralelepípedo^M



regular octahedron
 octaedro^M regular
 octaèdre^M régulier
 regelmäßiges Oktaeder^N
 ottaedro^M regolare

conurbación^f | agglomération^f | Ballungsgebietⁿ | conurbazione^f

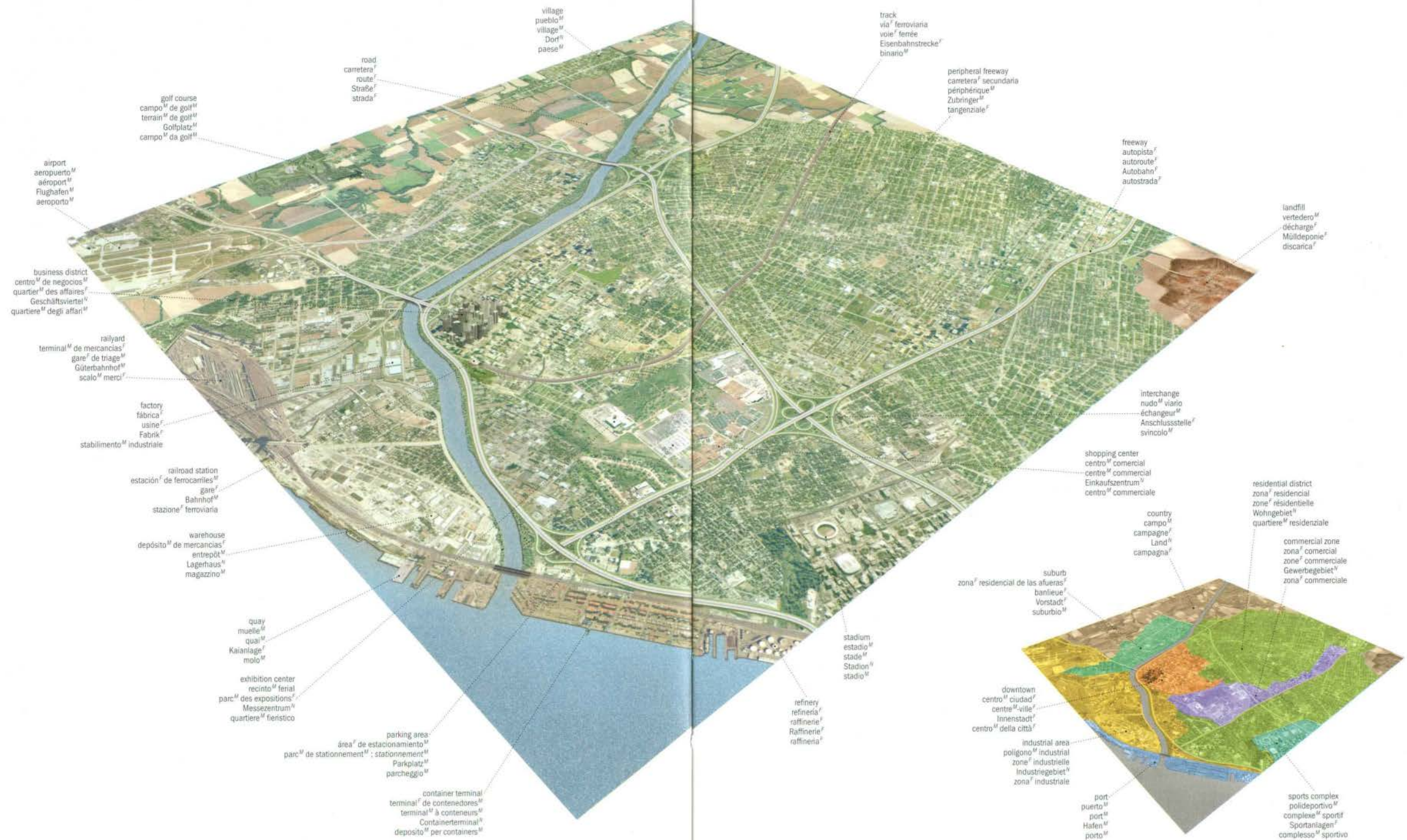

airport
aeropuerto^m
aéroport^m
Flughafen^m
aeroporto^m

business district
centro^m de negocios^m
quartier^m des affaires^f
Geschäftsviertelⁿ
quartiere^m degli affari^m

rail yard
terminal^m de mercancías^f
gare^f de triage^f
Güterbahnhof^m
scalo^m merci^f

factory
fábrica^f
usine^f
Fabrik^f
stabilimento^m industriale

railroad station
estación^f de ferrocarriles^m
gare^f
Bahnhof^m
stazione^f ferroviaria

warehouse
depósito^m de mercancías^f
entrepôt^m
Lagerhausⁿ
magazzino^m

quay
muelle^m
quaiⁿ
Kaianlage^f
molo^m

exhibition center
recinto^m ferial
parc^m des expositions^f
Messezentrumⁿ
quartiere^m fieristico

parking area
área^f de estacionamiento^m
parc^m de stationnement^m; stationnement^m
Parkplatz^m
parcheggio^m

container terminal
terminal^f de contenedores^m
terminal^m à conteneurs^m
Containerterminalⁿ
deposito^m per containers^m

road
carretera^f
route^f
Straße^f
strada^f

golf course
campo^m de golf^m
terrain^m de golf^m
Golplatz^m
campo^m da golf^m

village
pueblo^m
village^m
Dorf^m
paese^m

track
via^f ferroviaria
voie^f ferrée
Eisenbahnstrecke^f
binario^m

peripheral freeway
carretera^f secundaria
périphérique^m
Zubringer^m
tangenziale^f

freeway
autopista^f
autoroute^f
Autobahn^f
autostrada^f

landfill
vertedero^m
décharge^f
Mülldeponie^f
discarica^f

interchange
nudo^m viario
échangeur^m
Anschlussstelle^f
svincolo^m

shopping center
centro^m comercial
centre^m commercial
Einkaufszentrum^m
centro^m commerciale

country
campo^m
campagne^f
Landⁿ
campagna^f

residential district
zona^f residencial
zone^f résidentielle
Wohngebietⁿ
quartiere^m residenziale

commercial zone
zona^f comercial
zone^f commerciale
Gewerbegebietⁿ
zona^f commerciale

suburb
zona^f residencial de las afueras^f
banlieue^f
Vorstadt^f
suburbio^m

stadium
estadio^m
stade^m
Stadionⁿ
stadio^m

refinery
refinería^f
raffinerie^f
Raffineria^f

downtown
centro^m ciudad^f
centre^m ville^f
Innenstadt^f
centro^m della città^f

industrial area
polígono^m industrial
zone^f industrielle
Industriegebietⁿ
zona^f industriale

port
puerto^m
port^m
Hafen^m
porto^m

sports complex
polideportivo^m
complexe^m sportif
Sportanlagen^f
complesso^m sportivo

centro^M ciudad^F | centre^M-ville^F | Innenstadt^F | centro^M della città^F



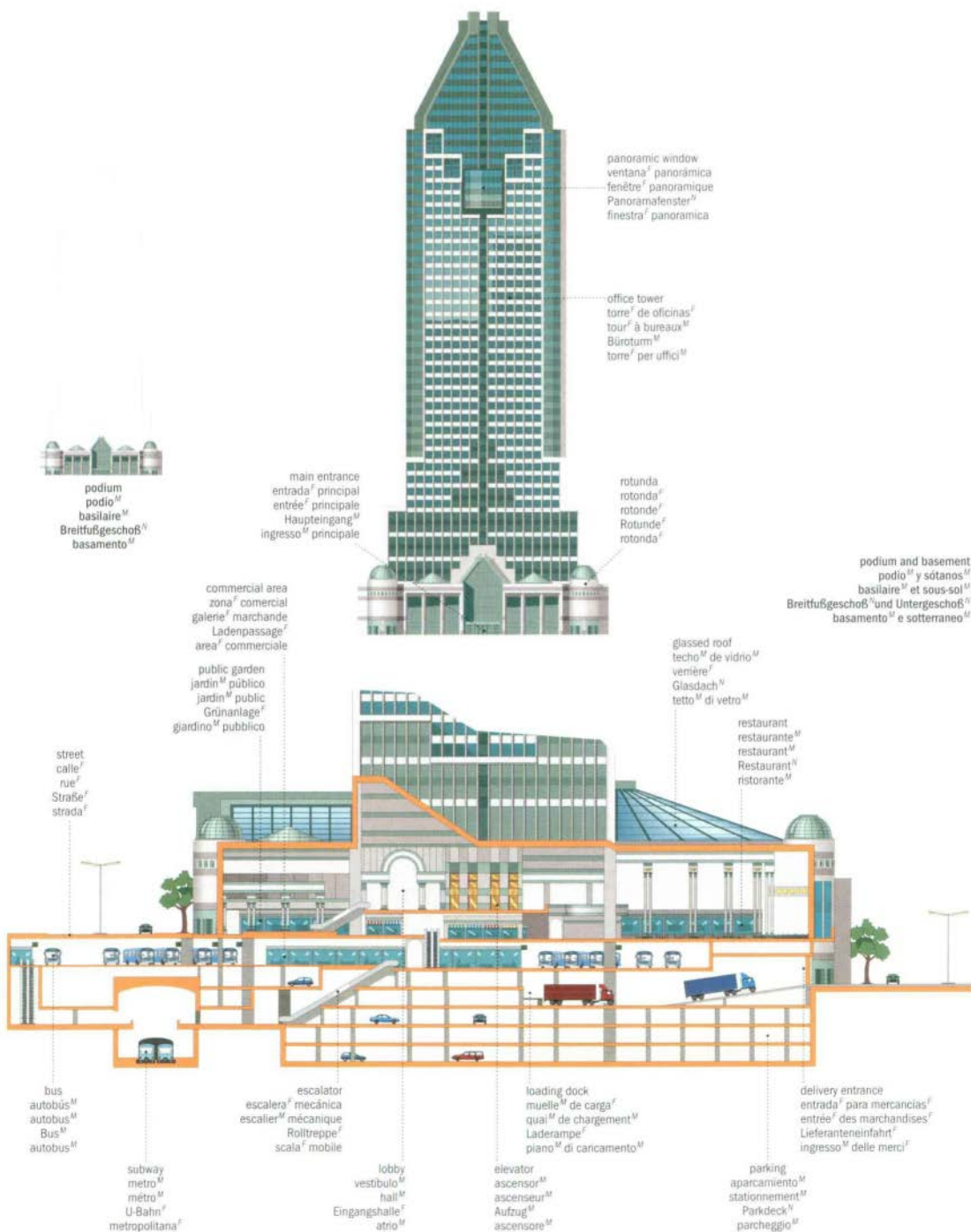

centro^m comercial | centre^m commercial | Einkaufszentrumⁿ | centro^m commerciale

grandes almacenes^M | magasin^M à rayons^M | Kaufhaus^N | grandi magazzini^M



men's underwear
ropa^f interior de hombre^M
sous-vêtements^M d'hommes^M
Herrenunterwäsche^f
biancheria^f intima per uomo^M

swimsuits
trajes^M de baño^M
vêtements^M de bain^M
Bademoden^M
costumi^M da bagno^M

lingerie
lencería^f
lingerie^f
Unterwäsche^f
biancheria^f intima per donna^M

women's suits
trajes^M sastre de señora^M
tailleurs^M
Damenkostüme^M
abiti^M da donna^M

women's nightwear
ropa^f de noche de mujer^M
vêtements^M de nuit^f de femmes^M
Damen-Nachtwäsche^f
biancheria^f da notte^f per donna^M

women's shoes
zapatos^M de mujer^M
chaussures^f de femmes^M
Damenschuhe^M
scarpe^f da donna^M

men's suits
trajes^M de hombre^M
costumes^M
Hemenanzüge^M
abiti^M da uomo^M

men's accessories
accesorios^M de hombre^M
accessoires^M d'hommes^M
Herren-Accessoires^M
accessori^M da uomo^M

men's shoes
zapatos^M de hombre^M
chaussures^f d'hommes^M
Herrenschuhe^M
scarpe^f da uomo^M

men's pants
pantalones^M
pantalons^M d'hommes^M
Hosen^f
pantaloni^M

men's shirts
camisas^f
chemises^f d'hommes^M
Hemden^M
camicie^f
neckties
corbatas^f
cravates^f
Krawatten^f
cravatte^f

women's casual wear
ropa^f informal de mujer^M
vêtements^M décontractés de femmes^M
Damen-Freizeitbekleidung^f
abbigliamento^M casual femminile

women's coats
abrigos^M de mujer^M
manteaux^M de femmes^M
Damenjacken^f und -mäntel^M
soprabiti^M da donna^M

women's sweaters
jerséis^M de mujer^M
tricot^M de femmes^M
Damenpullover^M
maglie^f da donna^M

checkouts
cajas^f
caisses^f
Kassen^f
casse^f

fitting room
probador^M
cabine^f d'essayage^M
Ankleidekabine^f
camerino^M

women's sportswear
ropa^f de deporte^M de mujer^M
vêtements^M de sport^M de femmes^M
Damen-Sportbekleidung^f
abbigliamento^M sportivo femminile

men's nightwear
pijamas^M de hombre^M
vêtements^M de nuit^f d'hommes^M
Herren-Nachtwäsche^f
biancheria^f da notte^f per uomo^M

men's sportswear
ropa^f de deportes^M de hombre^M
vêtements^M de sport^M d'hommes^M
Herren-Sportbekleidung^f
abbigliamento^M sportivo da uomo^M

men's sweaters
jerséis^M de hombre^M
tricot^M d'hommes^M
Herrenpullover^M
maglioni^M da uomo^M

men's casual wear
ropa^f informal de hombre^M
vêtements^M décontractés d'hommes^M
Herren-Freizeitbekleidung^f
abbigliamento^M casual maschile

children's shoes
zapatos^M de niños^M
chaussures^f d'enfants^M
Kinderschuhe^M
scarpe^f per bambini^M

girls' wear size 7 to 17
ropa^f para niñas^M de 7 a 17 años^M
vêtements^M de filles^M de 7 à 17 ans^M
Mädchenbekleidung^f 7 bis 17 Jahre^M
abbigliamento^M per ragazze^M dai 7 ai 17 anni^M

boys' wear size 7 to 17
ropa^f para niños^M de 7 a 17 años^M
vêtements^M de garçons^M de 7 à 17 ans^M
Knabenbekleidung^f 7 bis 17 Jahre^M
abbigliamento^M per ragazzi^M dai 7 ai 17 anni^M

boys' wear size 2 to 6
ropa^f para niños^M de 2 a 6 años^M
vêtements^M de garçons^M de 2 à 6 ans^M
Knabenbekleidung^f 2 bis 6 Jahre^M
abbigliamento^M per bambini^M dai 2 ai 6 anni^M

girls' wear size 2 to 6
ropa^f para niñas^M de 2 a 6 años^M
vêtements^M de filles^M de 2 à 6 ans^M
Mädchenbekleidung^f 2 bis 6 Jahre^M
abbigliamento^M per bambine^M dai 2 ai 6 anni^M

children's sportswear
ropa^f de deportes^M para niños^M
vêtements^M de sport^M d'enfants^M
Kinder-Sportbekleidung^f
abbigliamento^M sportivo per bambini^M

baby wear
ropa^f de bebé^M
vêtements^M de bébés^M
Babybekleidung^f
abbigliamento^M per bebé^M

candies
confitería^f
confiserie^f
Süßwaren^f
dolciumi^M

checkouts
cajas^f
caisses^f
Kassen^f
casse^f

lobby
vestíbulo^M
vestibule^M
Eingangsbereich^M
atrio^M

luggage
maletas^f
bagages^M
Koffer^M und Reisetaschen^f
valigie^f

watches and jewelry
relojes^M y joyería^M
montres^f et bijoux^M
Uhren^f und Schmuck^M
orologi^M e gioielli^M

women's accessories
accesorios^M femeninos^M
accessoires^M de femmes^M
Damen-Accessoires^M
accessori^M da donna^M

cosmetics
cosméticos^M
cosmétiques^M
Kosmetikartikel^M
prodotti^M di bellezza^f

perfumes
perfumes^M
parfum^M
Parfumerie^f
profumeria^f

men's coats
abrigos^M de hombre^M
manteaux^M d'hommes^M
Herrenjacken^f und -mäntel^M
soprabiti^M da uomo^M

men's coats
abrigos^M de hombre^M
manteaux^M d'hommes^M
Herrenjacken^f und -mäntel^M
soprabiti^M da uomo^M

men's coats
abrigos^M de hombre^M
manteaux^M d'hommes^M
Herrenjacken^f und -mäntel^M
soprabiti^M da uomo^M

men's coats
abrigos^M de hombre^M
manteaux^M d'hommes^M
Herrenjacken^f und -mäntel^M
soprabiti^M da uomo^M

stockroom
almacén^M
magasin^M
Lager
magazzino^M

running shoes
zapatillas^M de deporte^M
chaussures^f de sport^M
Sportschuhe^M
scarpe^f da ginnastica^f

mattresses and box springs
colchones^M y somieres^M
matelas^M et sommiers^M
Matratzen^f und Matratzenrahmen^M
materassi^M e reti^f

household linen
ropa^f para el hogar^M
linge^M de maison^M
Haushaltswäsche^f
biancheria^f per la casa^f

audiovisual equipment
material^M audiovisual
matériel^M audiovisuel
Audio- und Videobedarf^M
materiale^M audiovisivo

kitchen articles
artículos^M de cocina^M
articles^M de cuisine^M
Haushaltswaren^M
articoli^M da cucina^M

receiving area
área^f de recepción^f
aire^f de réception^M
Warennahmehbereich^M
area^f di ricevimento^M delle merci^M

unloading docks
muelle^M de carga^M
quais^M de déchargement^M
Entladerampen^f
banchine^f di scarico^M delle merci^M

decorative accessories
accesorios^M de decoración^f
accessoires^M de décoration^f
Dekorationsartikel^M
oggettistica^f

major domestic appliances
grandes electrodomésticos^M
gros appareils^M électroménagers^M
große Elektrohaushaltsgeräte^M
grandi elettrodomestici^M

dinnerware, glassware and silverware
vajillas^f, cristalerías^f y cubertenas^M
vaisselle^f, verres^M et couverts^M
Geschirr^M, Glaswaren^M und Silberwaren^M
vasellame^M, cristalleria^f e argenteria^f

stationery
papelería^f
papiererie^f
Schreibwaren^f
cartoleria^f

bathroom articles
artículos^M de tocador^M
articles^M de salle^f de bains^M
Badartikel^M
articoli^M per il bagno^M

toys
juguetes^M
jouets^M
Spielwaren^f
giocattoli^M

gifts
regalos^M
cadeaux^M
Geschenkartikel^M
articoli^M da regalo^M

small domestic appliances
pequeños electrodomésticos^M
petits appareils^M électroménagers^M
kleine Elektrohaushaltsgeräte^M
piccoli elettrodomestici^M

restaurante^M | restaurant^M | Restaurant^M | ristorante^M

kitchen
cocina^F
cuisine^F
Küche^F
cucina^F

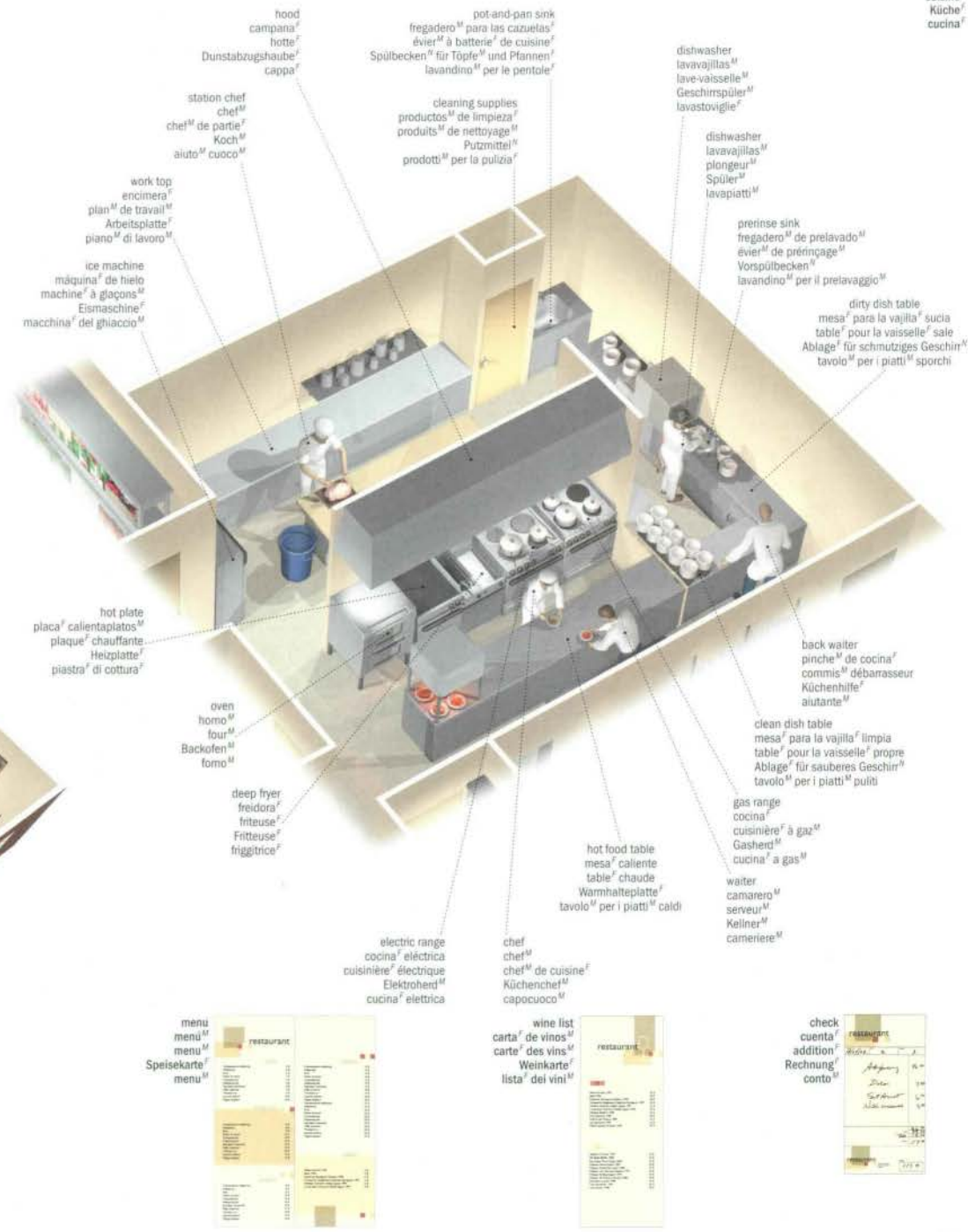
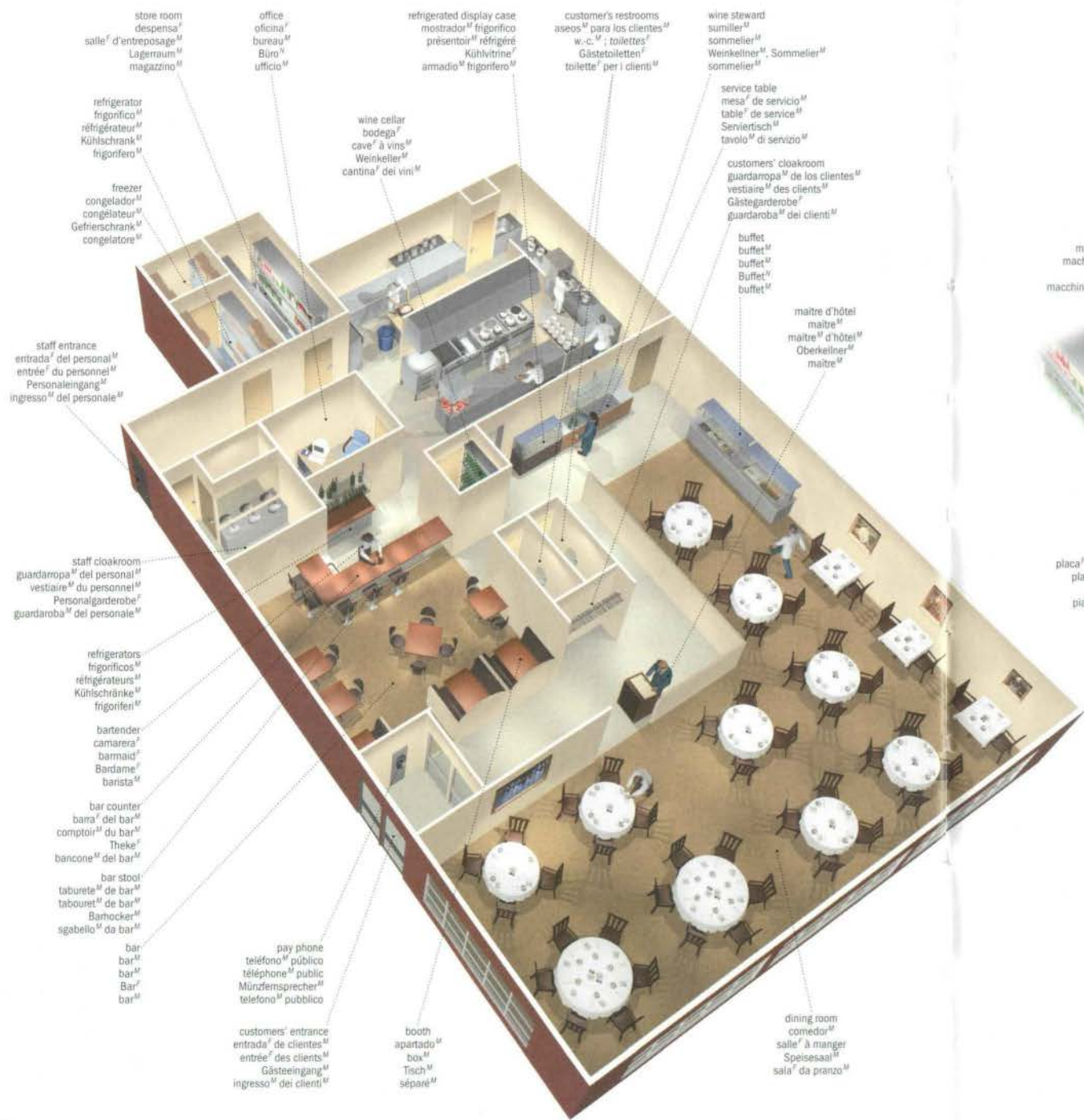

hotel

hotel^M | h tel^M | Hotel^M | albergo^M

reception level
niveau^M de la r ception^F
Empfangsebene^F
piano^M della reception^F

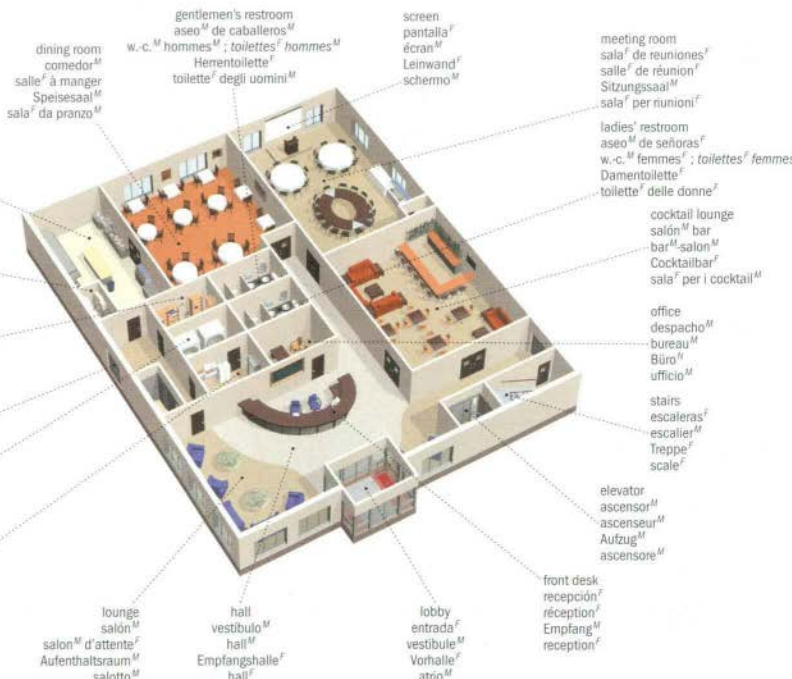

hotel rooms
habitaci n^M de hotel^M
chambres^F d'h tel^M
Hotelzimmer^M
camera^F d'albergo^M





men's restroom
aseos^M de caballeros^M
toilettes^F pour hommes^M
Toiletten^F (Herren^M)
toilette^F (uomini^M)



women's restroom
aseos^M de señoras^F
toilettes^F pour dames^F
Toiletten^F (Damen^F)
toilette^F (donne^F)



wheelchair access
acceso^M para minusválidos^M
accès^M pour handicapés^M physiques
Zugang^M für Behinderte^M
accesso^M per i portatori^M di handicap^M



no wheelchair access
prohibido usar silla^F de ruedas^F
ne pas utiliser avec un fauteuil^M roulant
Verbot für Rollstuhlfahrer^M
accesso^M non consentito alle sedie^F a rotelle^F



camping (trailer and tent)
zona^F para acampar y para caravanas^F
camping^M et caravanning^M
Camping^M für Zelte^M und Wohnwagen^M
area^F per campeggio^M e caravan^M



picnic area
zona^F de comidas^F campestres
pique-nique^M
Rastplatz^M
area^F per pic-nic^M



picnics prohibited
prohibido hacer comidas^F campestres
pique-nique^M interdit
Picknick^M verboten
vietato fare pic-nic^M



camping (tent)
zona^F para acampar
camping^M
Zeltplatz^M
campeggio^M



camping prohibited
prohibido acampar
camping^M interdit
Zelten^M verboten
vietato fare campeggio^M



camping (trailer)
zona^F para caravanas^F
caravanning^M
Camping^M für Wohnwagen^M
area^F per caravan^M



hospital
hôpital^M
Krankenhaus^M
ospedale^M



coffee shop
cafeteria
casse-croûtes^M
Cafeteria^F
punto^M di ristoro^M



telephone
téléfono^M
restaurant^M
Telefon^M
telefono^M



restaurant
restaurante^M
restaurant^M
Restaurant^M
ristorante^M



pharmacy
farmacia^F
pharmacie^F
Apotheke^F
farmacia^F



police
policia^F
police^F
Polizei^F
polizia^F



first aid
puesto^M de socorro^M
premiers soins^M
Erste Hilfe^F
pronto soccorso^M



service station
gasolinera^F
poste^M de carburant^M
Tankstelle^F
stazione^F di rifornimento^M



fire extinguisher
extinctor^M de incendios^M
extincteur^M d'incendie^M
Feuerlöscher^M
estintore^M



information
información^F
renseignements^M
Information^F
informazioni^F



information
información^F
renseignements^M
Information^F
informazioni^F



lost and found articles
oficina^F de objetos^M perdidos
articles^M perdus et retrouvés
Fundbüro^M
oggetti^F smarriti



currency exchange
cambio^M
change^M
Geldwechsel^M
cambio^M



taxi transportation
servicio^M de taxis^M
transport^M par taxi^M
Taxi^M
taxi^M



control of staff entries and exits
 control^M de entrada^F y salida^F del personal^M
 contrôle^M des entrées^F et sorties^F du personnel^M
 Personalein- und ausgangskontrolle^M
 controllo^M dell'entrata^F e dell'uscita^F del personale^M

staff entrance
 entrada^F del personal^M
 entrée^F du personnel^M
 Personaleingang^M
 ingresso^M del personale^M

library
 biblioteca^F
 bibliothèque^F
 Bibliothek^F
 biblioteca^F

governor's office
 despacho^M del director^M
 bureau^M du directeur^M
 Büro^M des Direktors^M
 ufficio^M del direttore^M

assistant governor's office
 despacho^M del subdirector^M
 bureau^M du directeur^M adjoint
 Büro^M des stellvertretenden Direktors^M
 ufficio^M del vicedirettore^M

office
 oficina^F
 bureau^M
 Büro^M
 ufficio^M

visitors' front office
 oficina^F de recepción^F de visitantes^M
 bureau^M d'accueil^M des visiteurs^M
 Empfangsraum^M für Besucher^M
 ufficio^M di accettazione^F dei visitatori^M

visitors' entrance
 entrada^F de los visitantes^M
 entrée^F des visiteurs^M
 Besuchereingang^M
 ingresso^M dei visitatori^M

walk-through metal detector
 pórtico^M detector^M de metales^M
 portique^M détecteur de métal^M
 Durchgangsmetaldetektor^M
 metal detector^M a porta^F

visitors' waiting room
 sala^F de espera^F de visitantes^M
 salle^F d'attente^F des visiteurs^M
 Wartezimmer^M für Besucher^M
 sala^F d'attesa^F dei visitatori^M

coatroom
 guardarropa^M
 vestiaire^M
 Garderobe^F
 guardaroba^M

patrol wagon
 coche^M celular^M
 voiture^F cellulaire^M
 Gefangenentransporter^M
 cellulare^M

garage
 garage^M
 garage^M
 Garage^F
 garage^M

inmates' entrance
 entrada^F de detenidos^M
 entrée^F des détenus^M
 Insasseneingang^M
 ingresso^M dei detenuti^M

inmates' admission office
 oficina^F de admisión^F de los detenidos^M
 bureau^M d'admission^F des détenus^M
 Insassenaufnahme^M
 ufficio^M d'ammissione^F dei detenuti^M

laundry
 lavandería^F
 buanderie^F
 Wäscherei^F
 lavanderia^F

visiting room
 locutorio^M
 parloir^M
 Sprechzimmer^M
 parlatorio^M

infirmary
 enfermería^F
 infirmerie^F
 Krankenstation^F
 infermeria^F

kitchen
 cocina^M
 cuisine^F
 Küche^F
 cucina^F

shower
 ducha^F
 douche^F
 Dusche^F
 doccia^F

workshop
 taller^M
 atelier^M
 Werkstatt^F
 laboratorio^M

chapel
 capilla^F
 chapelle^F
 Kapelle^F
 cappella^F

gymnasium
 gimnasio^M
 gymnase^M
 Sporthalle^F
 palestra^F

control center
 puesto^M de control^M
 poste^M de contrôle^M
 Überwachungsraum^M
 posto^M di controllo^M

courtyard
 patio^M
 cour^F
 Hof^M
 cortile^M

classroom
 aula^F
 salle^F de classe^F
 Klassenzimmer^M
 aula^F

indoor activity area
 área^F de actividades^M al cubierto^M
 espace^M d'activités^F intérieures^M
 Schlechtwetterraum^M
 area^F per le attività^F interne

dayroom
 sala^F común^M
 salle^F commune^M
 Tagesraum^M
 sala^F di ricreazione^F

multipurpose room
 sala^F polivalente^M
 salle^F polyvalente^M
 Mehrzweckraum^M
 sala^F polivalente^M

isolation cell
 celda^F de aislamiento^M
 cellule^F d'isolement^M
 Isolationszelle^F
 cella^F di isolamento^M

picture window
 ventana^F de control^M
 baie^F vitrée^M
 Panoramafenster^M
 vetro^M di controllo^M

control center
 puesto^M de control^M
 poste^M de contrôle^M
 Überwachungsraum^M
 posto^M di controllo^M

grille
 reja^F
 grille^F
 Gitter^M
 griglia^F

dining room
 comedor^M
 réfectoire^M
 Speiseraum^M
 sala^F da pranzo^M

barred window
 ventana^F con rejas^F
 fenêtre^F à barreaux^M
 Gitterfenster^M
 finestra^F con sbarre^F

cell
 celda^F
 cellule^F
 Zelle^F
 cella^F

court

tribunal^M | tribunal^M | Gericht^N | tribunale^M

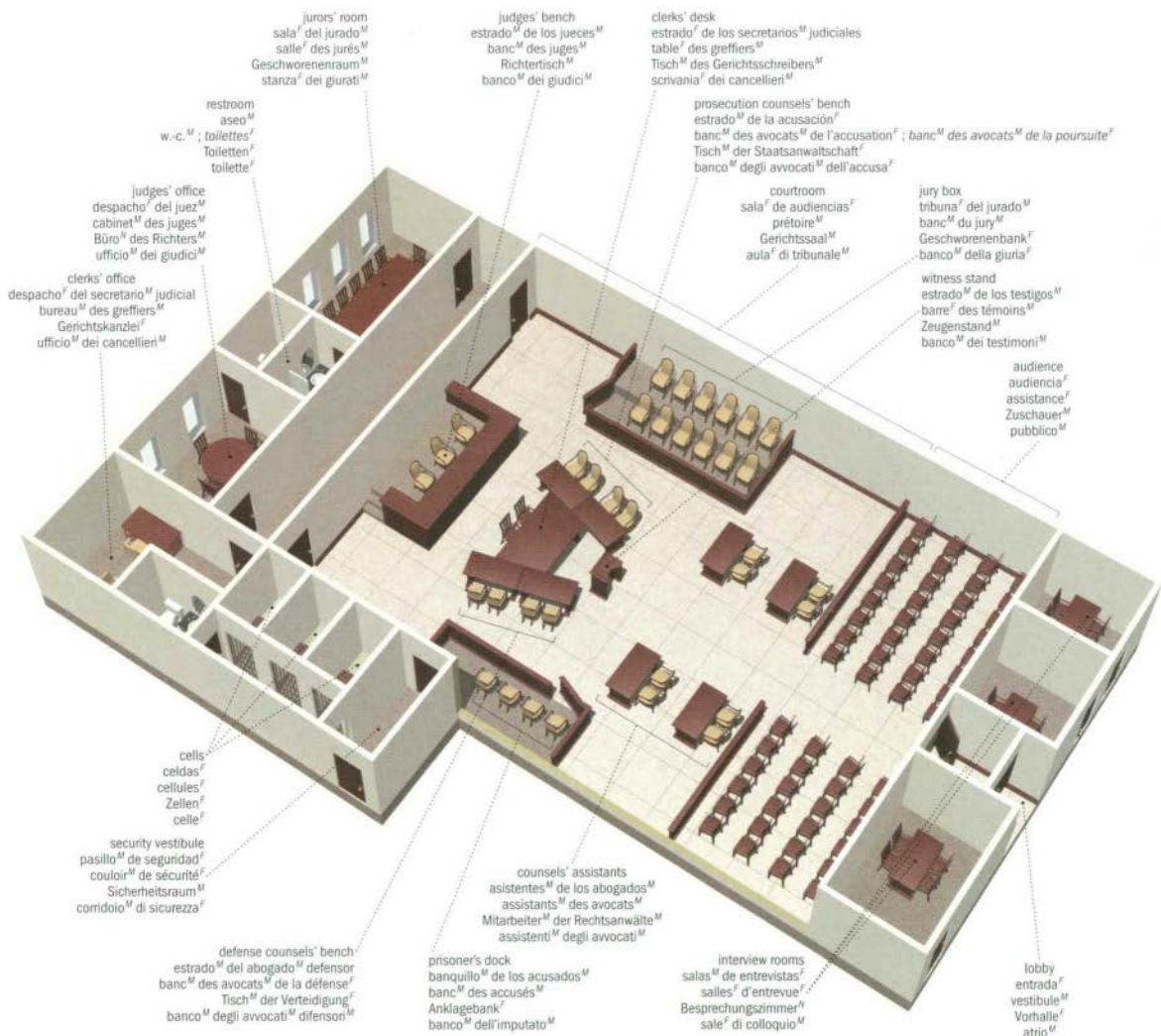

examples of currency abbreviations

ejemplos^M de abreviaciones^F de monedas^F | exemples^M d'unités^F monétaires | Beispiele^N für Währungsabkürzungen^F | esempi^M di simboli^M di valute^F

cent
centavo^M
cent^M
Cent^M
cent^M

\$

dollar
dólar^M
dollar^M
Dollar^M
dollaro^M

₡

Rs

rupee
rupia^F
roupie^F
Rupie^F
rupia^F

€

euro
euro^M
euro^M
Euro^M
euro^M

₪

new shekel
nuevo shekel^M
nouveau shekel^M
neuer Schekel^M
nuovo shekel^M

₱

peso
peso^M
peso^M
Peso^M
peso^M

¥

yen
yen^M
yen^M
Yen^M
yen^M

£

pound
libra^F
livre^F
Pfund^N
sterlina^F

coin: obverse
moneda^F: anverso^M
pièce^F: avers^M
Münze^F: Vorderseite^F
moneta^F: diritto^M



date
fecha^F
millésime^M
Jahreszahl^F
anno^M



edge
canto^M
tranche^F
Rand^M
contorno^M

coin: reverse
moneda^F: reverso^M
pièce^F: revers^M
Münze^F: Rückseite^F
moneta^F: rovescio^M



outer ring
cordoncillo^M
couronne^F
Außenring^M
corona^F



denomination
valor^M
valeur^F
Wertangabe^F
indicazione^F del valore^M

initials of the issuing bank
iniciales^F del banco^M emisor
initiales^F de la banque^F émettrice
Kürzel^M der Ausgabebank^F
iniziali^F della banca^F di emissione^F

security thread
hilo^M de seguridad^F
fil^M de sécurité^F
Sicherheitsfaden^M
filo^M di sicurezza^F



banknote: front
billete^M: recto^M
billet^M de banque^F: recto^M
Banknote^F: Vorderseite^F
banconota^F: dritto^M

hologram foil strip
banda^F holográfica metalizada
bande^F métallisée holographique
metallisiertes Hologramm^N
banda^F olografica

official signature
firma^F oficial
signature^F officielle
amtliche Unterschrift^F
firma^F ufficiale



portrait
retrato^M
effigie^F
Porträt^N
effigie^F

serial number
número^M de serie^F
numéro^M de série^F
Seriennummer^F
numero^M di serie^F

watermark
filigrana^F
filigrane^M
Wasserzeichen^N
filigrana^F

color shifting ink
tinta^F de color^M cambiante
encre^F à couleur^F changeante
metallische Tinte^F
inchiostro^M a colori^M cangianti

banknote: back
billete^M: verso^M
billet^M de banque^F: verso^M
Banknote^F: Rückseite^F
banconota^F: rovescio^M

flag of the European Union
bandera^F de la Unión^F Europea
drapeau^M de l'Union^F Européenne
Flagge^F der Europäischen Union^F
bandiera^F dell'Unione^F Europea



serial number
número^M de serie^F
numéro^M de série^F
Seriennummer^F
numero^M di serie^F

motto
lema^M
devise^F
Leitspruch^M
motto^M



denomination
valor^M
valeur^F
Wertangabe^F
indicazione^F del valore^M

name of the currency
nombre^M de la moneda^F
nom^M de la monnaie^F
Währungsangabe^F
nome^M della valuta^F

magnetic stripe
banda^F magnética
bande^F magnétique
Magnetstreifen^M
banda^F magnetica

cardholder's signature
firma^M del titular^M
signature^F du titulaire^M
Unterschrift^F des Inhabers^M
firma^M del titolare^M

credit card
tarjeta^F de crédito^M
carte^F de crédit^M
Kreditkarte^F
carta^F di credito^M

card number
número^M de la tarjeta^F
numéro^M de carte^F
Kartennummer^F
numero^M della carta^F



cardholder's name
nombre^M del titular^M
nom^M du titulaire^M
Name^M des Inhabers^M
nome^M del titolare^M

expiration date
fecha^F de vencimiento^M
date^F d'expiration^F
Verfallsdatum^N
data^F di scadenza^F



checks
cheques^M
chèques^M
Schecks^M
assegni^M

traveler's check
cheque^M de viaje^M
chèque^M de voyage^M
Travelerscheck^M
traveller's cheque^M



cash dispenser
cajero^M automático
distributeur^M de billets^M
Geldausgabeautomat^M
sportello^M bancomat^M



automatic teller machine (ATM)
cajero^M automático
guichet^M automatique bancaire
automatischer Bankschalter^M
sportello^M automatico



operation keys
teclas^F de operación^F
touches^F d'opérations^F
Funktionstasten^F
tasti^M funzione^F

deposit slot
ranura^F de depósito^M
fente^F de dépôt^M
Einzahlungsschlit^M
fessura^F per il deposito^M

loan services
servicios^M de crédito^M
services^M de crédit^M
Kreditabteilung^F
servizi^M di credito^M

card reader slot
lector^M de tarjeta^F
fente^F du lecteur^M de carte^F
Kartenlesegerät^M
lettore^M di carte^F

transaction record slot
ranura^F de registro^M de la transacción^F
fente^F de relevé^M d'opération^F
Quittungsausgabe^F
fessura^F di registrazione^M della transazione^F

passbook update slot
ranura^F de puesta^M al día^F de la cartilla^F
fente^F de mise^M à jour^M du livret^M bancaire
Sparbuchnachtrag^M
fessura^F di aggiornamento^M dell'estratto conto^M

security grille
reja^F de seguridad^F
grille^F de sécurité^F
Schutzgitter^M
griglia^F di sicurezza^F

professional training office
oficina^F de formación^F profesional
bureau^M de formation^F professionnelle
Fortbildungsbüro^M
ufficio^M di formazione^F professionale

waiting area
zona^F de espera^F
aire^F d'attente^F
Wartebereich^M
area^F d'attesa^F

insurance services
servicios^M de seguros^M
services^M d'assurance^F
Versicherungsabteilung^F
servizi^M assicurativi

brochure rack
expositor^M de folletos^M
présentoir^M de brochures
Prospektständer^M
espositore^M di brochure

photocopier
fotocopiadora^F
reprographie^F
Fotokopiergerät^M
fotocopiatrice^F

financial services
servicios^M financieros
services^M financiers
Finanzabteilung^F
servizi^M finanziari

information desk
información^F
comptoir^M de renseignements^M
Informationsschalter^M
banco^M delle informazioni^F

conference room
sala^F de conferencias^F
salle^F de conférences^F
Konferenzraum^M
sala^F per conferenze^F

reception desk
recepción^F
accueil^M
Empfang^M
banco^M della reception^F

meeting room
sala^F de reuniones^F
salle^F de réunion^F
Sitzungsraum^M
sala^F per riunioni^F

card reader slot
lector^M de tarjeta^F
fente^F du lecteur^M de carte^F
Kartenlesegerät^M
lettore^M di carte^F

transaction record slot
ranura^F de registro^M de la transacción^F
fente^F de relevé^M d'opération^F
Quittungsausgabe^F
fessura^F di registrazione^M della transazione^F

passbook update slot
ranura^F de puesta^M al día^F de la cartilla^F
fente^F de mise^M à jour^M du livret^M bancaire
Sparbuchnachtrag^M
fessura^F di aggiornamento^M dell'estratto conto^M

security grille
reja^F de seguridad^F
grille^F de sécurité^F
Schutzgitter^M
griglia^F di sicurezza^F

lobby
entrada^F
vestibule^M
Vorhalle^F
atrio^M

staff lounge
sala^F del personal^M
salon^M des employés^M
Personalraum^M
sala^F del personale^M

janitor's closet
cuarto^M de la limpieza^F
local^M d'entretien^M
Hausmeisteraum^M
stanziino^M della guardia^F giurata

cloakroom
guardarropa^M
vestiaire^M
Garderobe^F
guardaroba^F

customer service
atención^F al cliente^M
services^M à la clientèle^F
Kundenbetreuung^F
servizio^M di assistenza^F ai clienti^M

restroom
aseo^M
w.-c.^M ; toilettes^F
Toiletten^F
toilette^F

director's office
despacho^M del director^M
bureau^M du directeur^M
Büro^M des Direktors^M
ufficio^M del direttore^M

secretary's office
secretaria^F
secrétariat^M
Sekretariat^M
ufficio^M della segretaria^F

safe deposit box
caja^F de seguridad^F
coffret^M de sûreté^F
Schließfach^M
cassetta^F di sicurezza^F

safe
caja^F fuerte
coffre-fort^M
Tresor^M
cassaforte^F

debit card
tarjeta^F de débito^M
carte^F de débit^M
Scheckkarte^F
carta^F di addebito^M

card number
numero^M de tarjeta^F
numéro^M de carte^F
Kartennummer^M
numero^M della carta^F



vault
cámara^F acorazada
chambre^F forte
Tresorraum^M
camera^F blindata

coupon booth
cabina^F
isoloir^M
Kabine^F
cabina^F

wicket
ventanilla^F
guichet^M
Schalter^M
sportello^M

line
fila^F
file^F d'attente^F
Warteschlange^F
linea^F della fila^F di attesa

power-on/paper-detect light
indicador^M de puesta^M en marcha^F /detección^F de papel^M
voyant^M de mise^M sous tension^F /détection^F du papier^M
Kontrollleuchte^F Netzspannung^F/Papierabstastung^F
spia^F di accensione^F e rilevamento^M della carta

paper feed button
botón^M de alimentación^F del papel^M
bouton^M d'alimentation^F papier^M
Papiereinzugstaste^F
tasto^M di avanzamento^M della carta

business wicket
ventanilla^F comercial
guichet^M commercial
Firmenkundenschalter^M
sportello^M commerciale

account identification
identificación^F de cuenta^F
identification^F du compte^M
Kontoidentifikation^F
tasti^M di identificazione^F dei conto^M

cash supply
provisión^F de dinero^M en efectivo^M
approvisionnement^M en numéraire^M
Bargeldbestückung^F
rifornimento^M di contanti^M

automatic teller machine
cajero^M automático
guichet^M automatique bancaire
automatischer Bankschalter^M
sportello^M automatico

night deposit box
buzón^M de depósito^M nocturno
guichet^M de nuit^F
Nachtschalter^M
sportello^M notturno

personal identification number (PIN) pad
teclado^M del número^M de identificación^F personal(PIN)
clavier^M d'identification^F personnelle
Eingabegerät^M für persönliche Identifikationsnummer^F (PIN)
tastierina^F per il codice^M di identificazione^F personale (PIN)

confirmation key
tecla^F de confirmación^F
touche^F de confirmation^F
tasto^M di conferma^F

alphanumeric keyboard
teclado^M alfanumérico
clavier^M alphanumérique
alphanumerische Tastatur^F
tastiera^F alfanumerica

electronic payment terminal
terminal^M de pago^M electrónico
terminal^M de paiement^M électronique
elektronisches Zahlungsterminal^M
terminale^M di pagamento^M elettronico^M

transaction receipt
recibo^M de transacción^F
relevé^M de transaction^F
Geschäftsbeleg^M
ricevuta^F della transazione^F

display
display^M
écran^M
Display^M
display^M

operation keys
teclas^F de operación^F
touches^F d'opérations^F
Funktionstasten^F
tasti^M funzione^F

card reader slot
lector^M de tarjeta^F
fente^F du lecteur^M de carte^F
Kartenlesegerät^M
lettore^M di carte^F

programmable function keys
teclas^F de funciones^F programables
touches^F de fonctions^F programmables
programmierbare Funktionstasten^F
tasti^M funzione^F programmabili

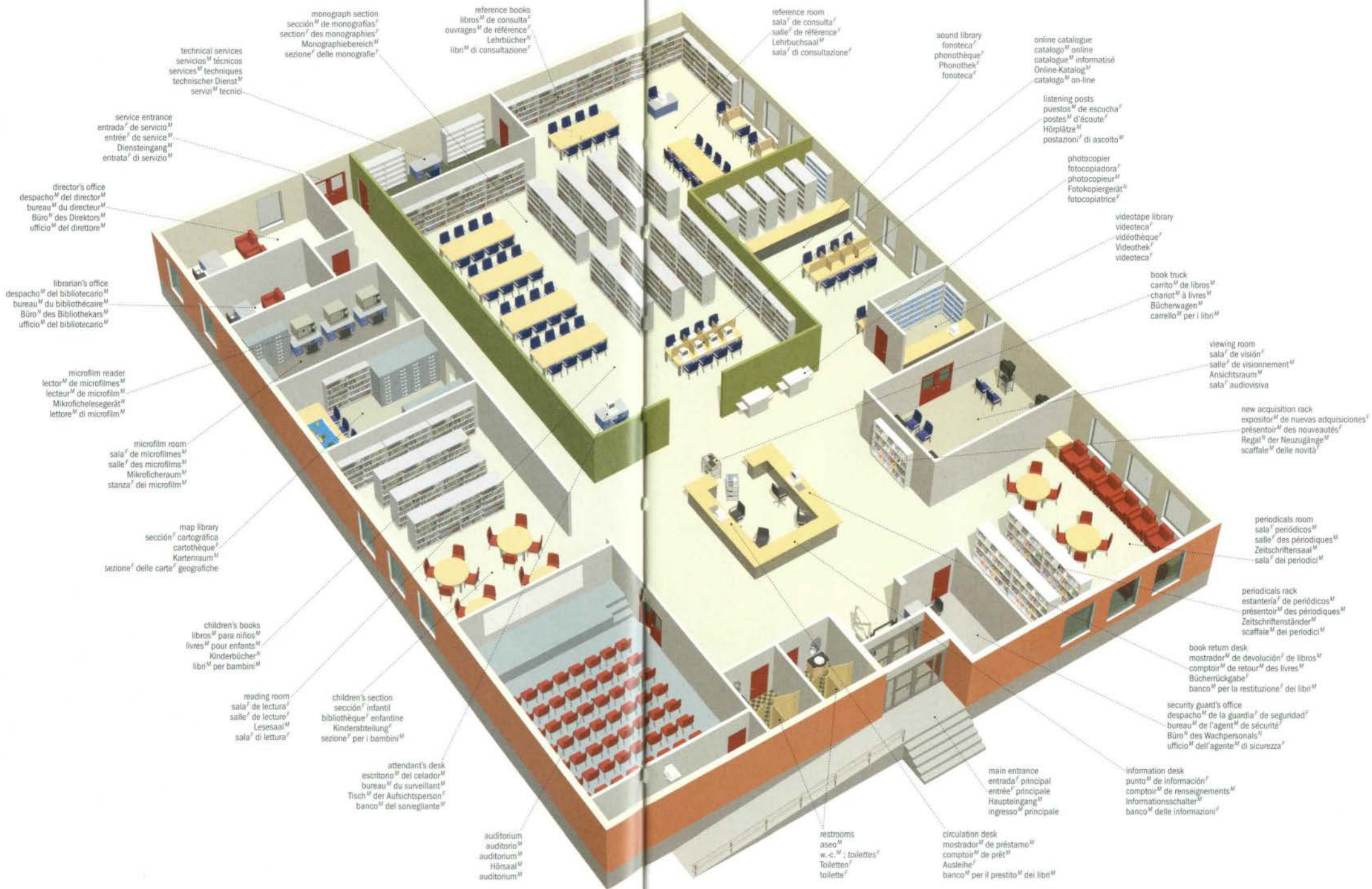

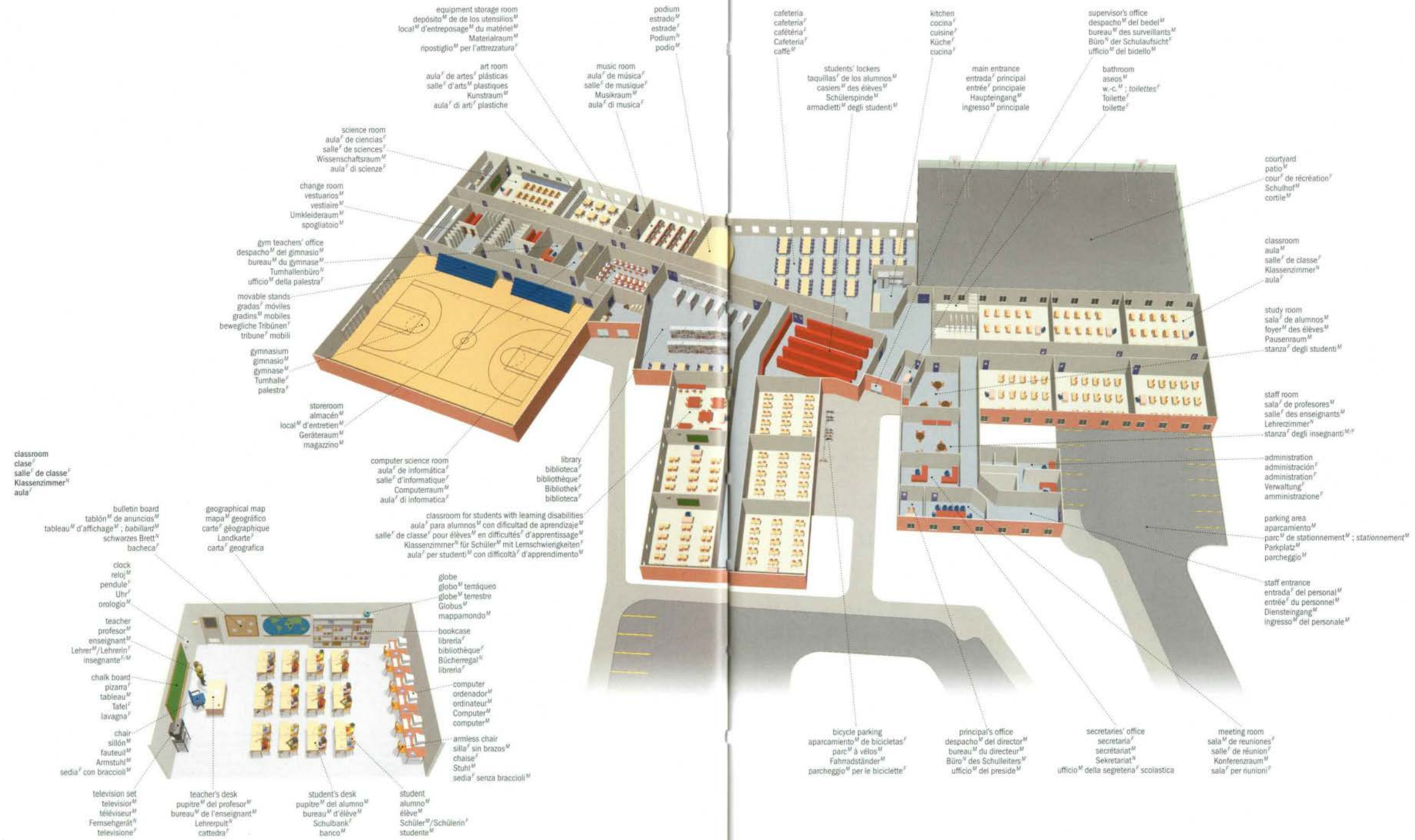

equipment storage room
 depósito^M de de los utensilios^M
 local^M d'entreposage^M du matériel^M
 Materialraum^M
 ripostiglio^M per l'attrezzatura^F

art room
 aula^F de artes^F plásticas
 salle^F d'arts^M plastiques
 Kunstraum^M
 aula^F di arti^F plastiche

science room
 aula^F de ciencias^F
 salle^F de sciences
 Wissenschaftsraum^M
 aula^F di scienze^F

change room
 vestuarios^M
 vestiaire^F
 Umkleieraum^M
 spogliatoio^M

gym teachers' office
 despacho^M del gimnasio^M
 bureau^M du gymnase^M
 Turnhallenbüro^M
 ufficio^M della palestra^F

movable stands
 gradas^F móviles
 gradins^M mobiles
 bewegliche Tribünen^F
 tribune^F mobili

gymnasium
 gimnasio^M
 gymnase^M
 Turnhalle^F
 palestra^F

storeroom
 almacén^M
 local^M d'entretien^M
 Geräteraum^M
 magazzino^M

computer science room
 aula^F de informática^F
 salle^F d'informatique^F
 Computerraum^M
 aula^F di informatica^F

classroom for students with learning disabilities
 aula^F para alumnos^M con dificultad de aprendizaje^M
 salle^F de classe^F pour élèves^M en difficultés d'apprentissage^M
 Klassenzimmer^M für Schüler^M mit Lernschwierigkeiten^F
 aula^F per studenti^M con difficoltà^F d'apprendimento^M

globe
 globo^M terráqueo
 globe^M terrestre
 Globus^M
 mappamondo^M

bookcase
 librería^F
 bibliothèque^F
 Bücherregal^N
 libreria^F

computer
 ordenador^M
 ordinateur^M
 Computer^M
 computer^M

armless chair
 silla^F sin brazos^M
 chaise^F
 Stuhl^M
 sedia^F senza braccioni^M

podium
 estrado^M
 estrade^F
 Podium^M
 podio^M

music room
 aula^F de música^F
 salle^F de musique^F
 Musikraum^M
 aula^F di musica^F

students' lockers
 taquillas^F de los alumnos^M
 casiers^M des élèves^M
 Schülerspinde^M
 armadietti^M degli studenti^M

cafeteria
 cafetería^F
 cafétéria^F
 Cafeteria^F
 caffè^M

kitchen
 cocina^F
 cuisine^F
 Küche^F
 cucina^F

main entrance
 entrada^F principal
 entrée^F principale
 Haupteingang^M
 ingresso^M principale

supervisor's office
 despacho^M del bedel^M
 bureau^M des surveillants^M
 Büro^M der Schulaufsicht^F
 ufficio^M del bidello^M

bathroom
 aseos^M
 w.-c.^M; toilettes^F
 Toilette^F
 toilette^F

classroom
 clase^F
 salle^F de classe^F
 Klassenzimmer^M
 aula^F

study room
 sala^F de alumnos^M
 foyer^M des élèves^M
 Pausenraum^M
 stanza^F degli studenti^M

staff room
 sala^F de profesores^M
 salle^F des enseignants^M
 Lehrerzimmer^M
 stanza^F degli insegnanti^M

administration
 administración^F
 administration^F
 Verwaltung^F
 amministrazione^F

parking area
 aparcamiento^M
 parc^M de stationnement^M; stationnement^M
 Parkplatz^M
 parcheggio^M

staff entrance
 entrada^F del personal^M
 entrée^F du personnel^M
 Dienstingang^M
 ingresso^M del personale^M

cafeteria
 cafetería^F
 cafétéria^F
 Cafeteria^F
 caffè^M

students' lockers
 taquillas^F de los alumnos^M
 casiers^M des élèves^M
 Schülerspinde^M
 armadietti^M degli studenti^M

kitchen
 cocina^F
 cuisine^F
 Küche^F
 cucina^F

main entrance
 entrada^F principal
 entrée^F principale
 Haupteingang^M
 ingresso^M principale

supervisor's office
 despacho^M del bedel^M
 bureau^M des surveillants^M
 Büro^M der Schulaufsicht^F
 ufficio^M del bidello^M

bathroom
 aseos^M
 w.-c.^M; toilettes^F
 Toilette^F
 toilette^F

classroom
 aula^F
 salle^F de classe^F
 Klassenzimmer^M
 aula^F

study room
 sala^F de alumnos^M
 foyer^M des élèves^M
 Pausenraum^M
 stanza^F degli studenti^M

staff room
 sala^F de profesores^M
 salle^F des enseignants^M
 Lehrerzimmer^M
 stanza^F degli insegnanti^M

administration
 administración^F
 administration^F
 Verwaltung^F
 amministrazione^F

parking area
 aparcamiento^M
 parc^M de stationnement^M; stationnement^M
 Parkplatz^M
 parcheggio^M

staff entrance
 entrada^F del personal^M
 entrée^F du personnel^M
 Dienstingang^M
 ingresso^M del personale^M

bicycle parking
 aparcamiento^M de bicicletas^F
 parc^M à vélos^M
 Fahrradständer^M
 parcheggio^M per le biciclette^F

principal's office
 despacho^M del director^M
 bureau^M du directeur^M
 Büro^M des Schulleiters^M
 ufficio^M del preside^M

secretaries' office
 secretaria^F
 secrétariat^M
 Sekretariat^M
 ufficio^M della segreteria^F scolastica

meeting room
 sala^F de reuniones^F
 salle^F de réunion^F
 Konferenzraum^M
 sala^F per riunioni^F

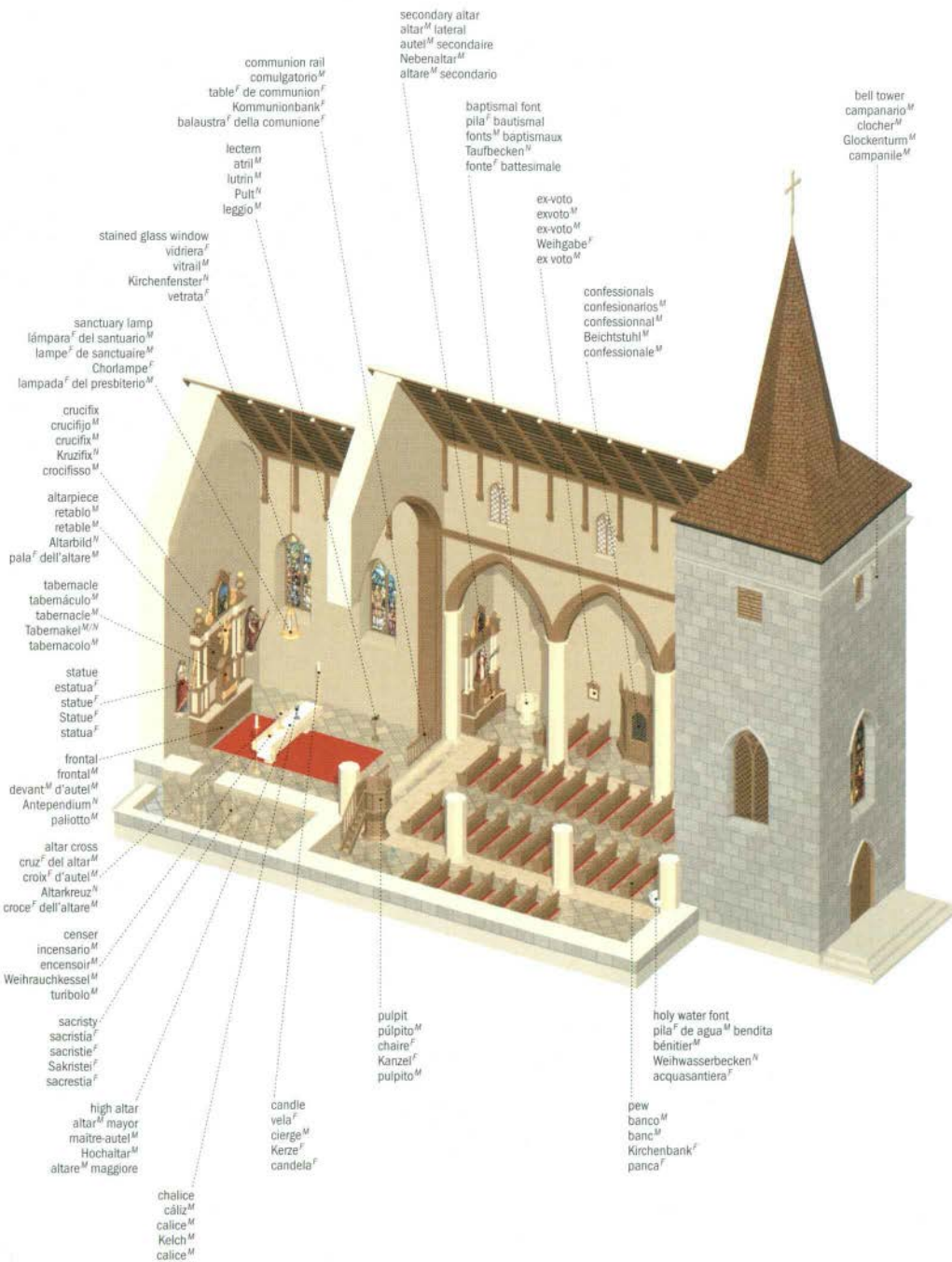

synagogue

sinagoga^f | synagogue^f | Synagoge^f | sinagoga^f

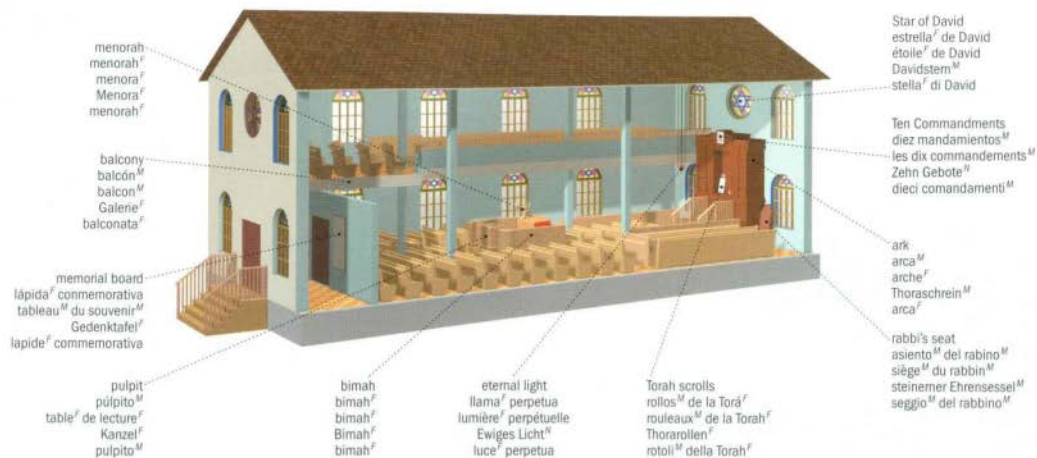

mosque

mezquita^f | mosquée^f | Moschee^f | moschea^f

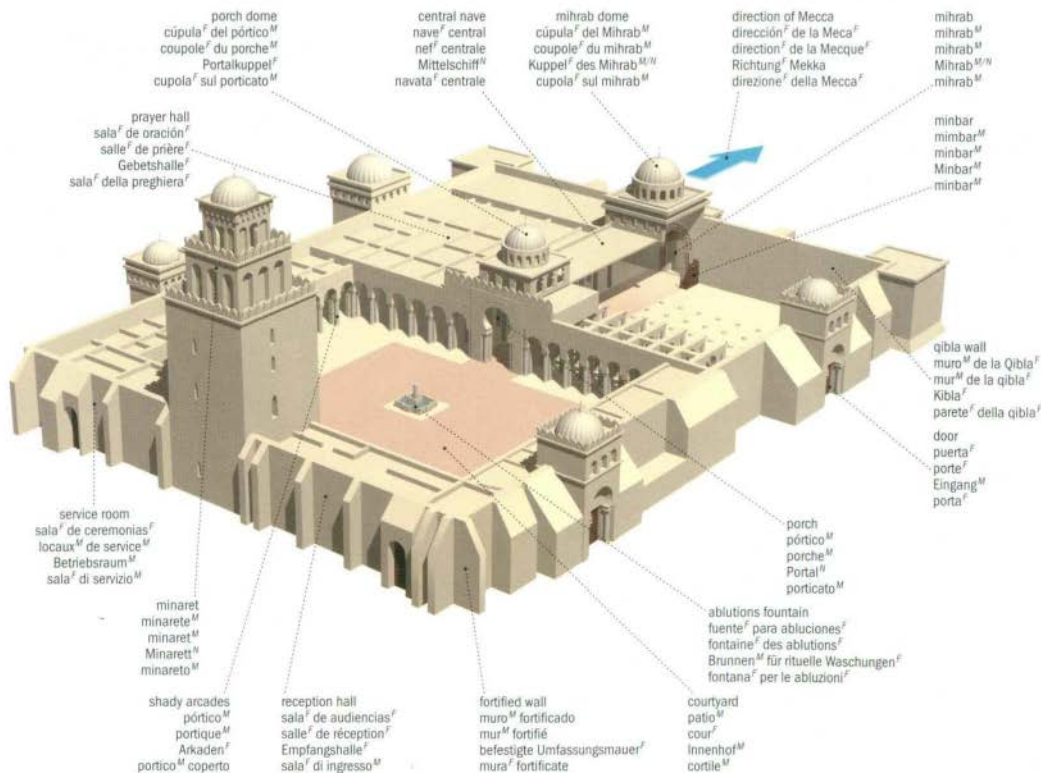

parts of a flag
partes^F de una bandera^F
 l ements^M d'un drapeau^M
Teile^{M/N} einer Fahne^F
parti^F della bandiera^F

flag shapes
formas^F de banderas^F
formes^F de drapeaux^M
Fahnenformen^F
tipi^M di bandiera^F



finial
punta^F
pointe^F de hampe^F
Spitze^F
freccia^F

emblem
emblemata^M
embl eme^M
Emblemata^M
emblemata^M

hoist
altura^F
guindant^M
Stockseite^F
banda^F

fly
vuelo^M
battant^M
Flugseite^F
battente^M

halyard
dniza^F
drisse^F
Leine^F
drizza^F

toggles
cazonete^M
cabillot^M
Knebel^M
caviglia^F

staff
asta^F
hampe^F
Stange^F
asta^F



wind sock
manga^F
manche^F   air^M
Windsack^M
manica^F a vento^M



swallowtail
bandera^F de dos puntas^F
pavillon^M   deux pointes^F
Doppelst ander^M
coda^F di rondine^F



flag with Schwenkel
bandera^F con Schwenkel
drapeau^M   Schwenkel
Fahne^F mit Schwenkel^M
bandiera^F con Schwenkel^M



streamer
banderola^F
banderole^F
Fahnenband^N
fiamma^F

base
base^F
base^F
Fu ^M
base^F



square flag
bandera^F cuadrada
drapeau^M carr e
viereckige Fahne^F
bandiera^F quadrata



rectangular flag
bandera^F rectangular
drapeau^M rectangulaire
rechteckige Fahne^F
bandiera^F rettangolare



pennant
pend on^M
pennon^M
Wimpel^M
gagliardetto^M



double pennant
banderin^M doble
pennon^M double
Doppelwimpel^M
doppio pennello^M



swallowtail and tongue
bandera^F de dos puntas^F y lengua^F
pavillon^M   deux pointes^F et langue^F
Doppelst ander^M mit Zunge^F
coda^F di rondine^F con una lingua^F



burgee
corneta^F
guidon^M
Guidon^M
guidone^M



fanion
banderin^M
fanion^M
Fanion^N
pennello^M



gonfalon
gonfaion^M
gonfalon^M
Gonfalon^N
gonfalone^M



oriflame
oriflame^F
oriflame^F
Oriflame^F
oriflamma^F



bunting
empavesado^M
pavois^M
Wimpelgirlande^F
pavese^M

shield divisions
divisiones^M de los escudos^M
divisions^F de l'écu^M
Schildplätze^N
divisioni^M dello scudo^M

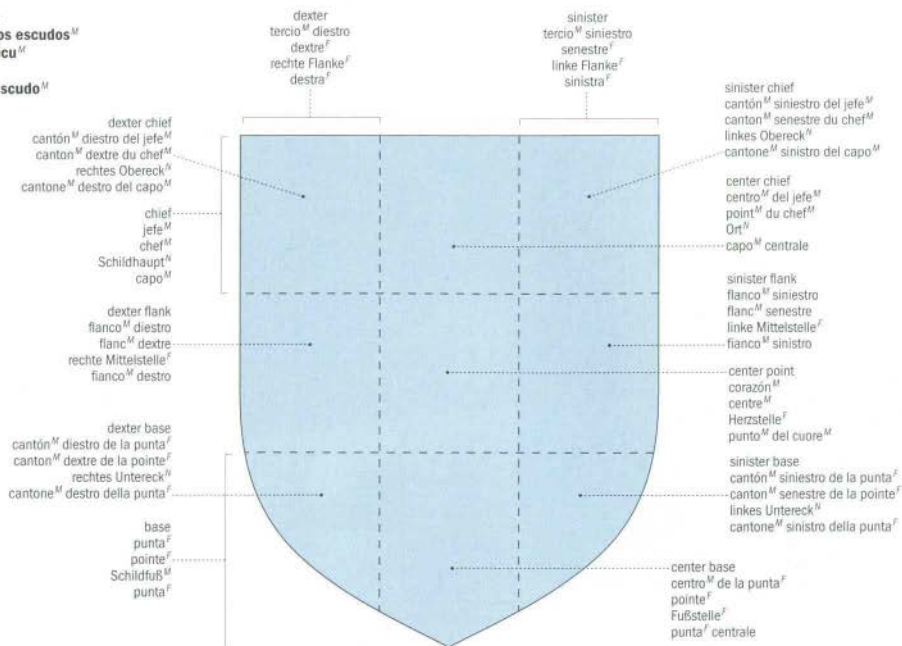

examples of partitions
ejemplos^M de particiones^F
exemples^M de partitions^F
Teilungsbeispiele^N
esempi^M di partizioni^F



per fess
 escudo^M cortado
 coupé
 blaues Schildhaupt^N in Silber
 troncato



party
 escudo^M partido
 parti
 gespalten
 partito



per bend
 escudo^M tronchado
 tranché
 schräg geteilt
 trinciato



quarterly
 escudo^M acuartelado
 écartelé
 geviert
 inquartato

examples of ordinaries
ejemplos^M de piezas^F honorables
exemples^M de pièces^F honorables
Beispiele^N für Heroldsbilder^N
esempi^M di pezze^F onorevoli^M



chief
 jefe^M
 chef^M
 Hauptrand^M
 capo^M



chevron
 cheurón^M
 chevron^M
 Sparen^M
 scaglione^M

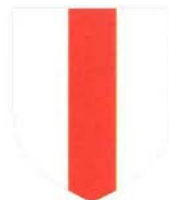

pale
 palo^M
 pal^M
 Pfahl^M
 palo^M



cross
 cruz^F
 croix^F
 Kreuz^N
 croce^F

examples of metals
 ejemplos^M de metales^M
 exemples^M de métaux^M
 Beispiele^N für Metall^N
 esempi^M di metalli^M

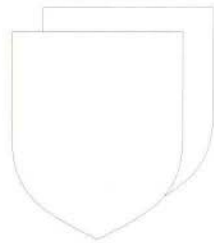

argent
 plata^F
 argent^M
 Silber^N
 argento^M



or
 oro^M
 or^M
 Gold^N
 oro^M

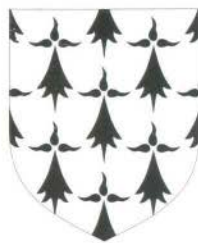

ermine
 armiño^M
 hermine^F
 Hermelin^M
 emellino^M

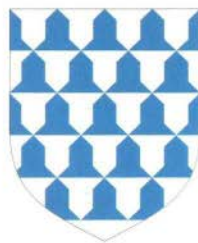

vair
 cerros^M
 vair^M
 Eishutfeh^N
 vaio^M

examples of charges
 ejemplos^M de muebles^M
 exemples^M de meubles^M
 Beispiele^N für Wappenzeichen^N
 esempi^M di figure^F



fleur-de-lis
 flor^F de lis^F
 fleur^F de lis^M
 Lilie^F
 giglio^M



crescent
 crecient^M
 croissant^M
 Mondsichel^F
 crescente^M



eagle
 águila^F
 aigle^F
 Adler^M
 aquila^F



mullet
 estrella^F
 étoile^F
 Stern^M
 stella^F



lion passant
 león^M pasante
 lion^M passant
 schreitender Löwe^M
 leone^M passante

examples of colors
 ejemplos^M de colores^M
 exemples^M de couleurs^F
 Farbbeispiele^N
 esempi^M di colori^M



azure
 azur^M
 azur^M
 blau
 azzurro^M



gules
 gules^M
 sinople^M
 rot
 rosso^M



vert
 sinople^M
 sinople^M
 grün
 verde^M



purpure
 purpura^M
 pourpre^M
 purpur
 porpora^M







sable
 sable^M
 sable^M
 schwarz
 nero^M

Americas
 Américas^f
 Amériques^f
 Amerika
 Americhe^f

1		Canada Canada ^f Canada ^f Kanada Canada ^f
2		United States of America Estados Unidos de América ^f Etats-Unis ^f d'Amérique ^f Vereinigete Staaten ^f von Amerika Stati ^f Uniti d'America ^f
3		Mexico México ^m México ^m Messico Messico ^m
4		Honduras Honduras ^f Honduras ^f Honduras ^f
5		Guatemala Guatemala ^f Guatemala ^f Guatemala ^f
6		Belize Belice ^f Belize ^f Belize ^f
7		El Salvador El Salvador ^f El Salvador ^f El Salvador ^f
8		Nicaragua Nicaragua ^f Nicaragua ^f Nicaragua ^f
9		Costa Rica Costa Rica ^f Costa Rica ^f Costa Rica ^f
10		Panama Panamá ^f Panamá ^f Panama Panamá ^f
11		Colombia Colombia ^f Colombie ^f Kolumbien Colombia ^f
12		Venezuela Venezuela ^f Venezuela ^f Venezuela ^f
13		Guyana Guyana ^f Guyana ^f Guyana Guyana ^f
14		Suriname Surinam ^f Suriname ^f Surinam Suriname ^f
15		Ecuador Ecuador ^f Équateur ^m Ecuador Ecuador ^f
16		Peru Perú ^m Pérou ^m Peru Perú ^m
17		Brazil Brasil ^m Brésil ^m Brasilien Brasilie ^m
18		Bolivia Bolivia ^f Bolivie ^f Bolivien Bolivia ^f
19		Paraguay Paraguay ^f ^f Paraguay ^f Paraguay ^f
20		Chile Chile ^m Chili ^m Chile Cile ^m
21		Argentina Argentina ^f Andorre ^f Argentine ^f Argentinien Argentina ^f
22		Uruguay Uruguay ^f Andorre ^f Uruguay ^f Uruguay ^f
23		The Bahamas Bahamas Bahamas ^f Bahamas ^f Bahama ^f
24		Cuba Cuba ^f Cuba ^f Kuba Cuba ^f
25		Jamaica Jamaica ^f Jamaïque ^f Jamaika Giamaiica ^f
26		Haiti Haiti ^m Haiti ^m Haiti Haiti ^m

Caribbean Islands
 islas^f del Caribe^m
 Antilles^f
 Karibische Inseln^f
 Isole^f delle Antille^f



27		Saint Kitts and Nevis Saint-Kitts-et-Nevis ^f Saint Kitts und Nevis Saint Kitts e Nevis ^f
28		Antigua and Barbuda Antigua y Barbuda ^f Antigua-et-Barbuda ^f Antigua und Barbuda Antigua e Barbuda ^f
29		Dominica Dominique ^f Dominica Dominica ^f
30		Saint Lucia Santa Lucia ^f Sainte-Lucie ^f St. Lucia Saint Lucia ^f

31		Saint Vincent and the Grenadines San Vicente y las Granadinas ^f Saint-Vincent-et-les Grenadines ^f Saint Vincent und die Grenadinen Saint Vincent e Grenadine ^f
32		Dominican Republic République ^f Dominicaine República ^f Dominicana Dominikanische Republik ^f Republica ^f Dominicana
33		Barbados Barbados ^f Barbade ^f Barbados Barbados ^f
34		Grenada Granada ^f Grenade ^f Grenada Grenada ^f
35		Trinidad and Tobago Trinidad y Tobago ^f Trinité-et-Tobago ^f Trinidad und Tobago Trinidad e Tobago ^f
36		Andorra Principado ^m de Andorra ^f Andorre ^f Andorra Andorra ^f
37		Portugal Portugal ^m Portugal ^m Portugal Portogallo ^m
38		Spain España ^f Espagne ^f Spanien Spagna ^f
39		United Kingdom Reino ^m Unido de Gran Bretaña ^f e Irlanda ^f del Norte ^f Royaume-Uni ^m de Grande-Bretagne ^f et d'Irlande ^f du Nord ^f Vereinigtes Königreich ⁿ von Großbritannien und Nordirland Regno ^m Unito di Gran Bretagna ^f e Irlanda ^f del Nord ^f
40		France France ^f France ^f Frankreich Francia ^f
41		Ireland Irlanda ^f Ireland ^f Irland Irlanda ^f
42		Belgium Belgica ^f Belgique ^f Belgien Belgio ^m
43		Luxembourg Luxemburgo ^f Luxembourg ^f Luxemburg Lussemburgo ^f
44		Netherlands Paises ^m Bajos Pays-Bas ^m Niederlande ^f Paesi ^m Bassi



45

Germany
Alemania^f
Allemagne^f
Deutschland
Germania^f



46

Liechtenstein
Liechtenstein^f
Liechtenstein^f
Liechtenstein
Liechtenstein^f



47

Switzerland
Suiza^f
Suisse^f
Schweiz^f
Svizzera^f



48

Austria
Austria^f
Autriche^f
Österreich
Austria^f



49

Italy
Italia^f
Italie^f
Italien
Italia^f



50

San Marino
República^f de San Marino^{ff}
Saint-Marin^{ff}
San Marino
Repubblica^f di San Marino^{ff}



51

Holy See (Vatican City)
Ciudad^f del Vaticano^{ff}
État^{ff} de la cité^f du Vatican^{ff}
Vatikanstaat^{ff}
Città^f del Vaticano^{ff}



52

Monaco
Principado^{ff} de Mónaco^{ff}
Monaco^{ff}
Monaco
Principato^{ff} di Monaco^{ff}



53

Malta
Malta^f
Malte^f
Malta
Malta^f



54

Cyprus
Chypre^{ff}
Chypre^f
Zypern
Cipro^{ff}



55

Greece
Grecia^f
Grèce^f
Griechenland
Grecia^f



56

Albania
Albania^f
Albanie^f
Albanien
Albania^f



57

The Former Yugoslav Republic of Macedonia
Macedonia^f
Ex-République^f yougoslave de Macédoine^f
Mazedonien
Macedonia^f



58

Bulgaria
Bulgaria^f
Bulgarie^f
Bulgarien
Bulgaria^f



59

Yugoslavia
Yugoslavia^f
Yougoslavie^f
Jugoslawien
Iugoslavia^f



60

Bosnia and Herzegovina
Bosnia-Herzegovina^f
Bosnie-Herzégovine^f
Bosnien und Herzegowina^f
Bosnia^f ed Erzegovina^f



61

Croatia
Croacia^f
Croatie^f
Kroatien
Croazia^f



62

Slovenia
Eslovenia^f
Slovénie^f
Slowenien
Slovenia^f



63

Hungary
Hungria^f
Hongrie^f
Ungarn
Ungheria^f



64

Romania
Romania^f
Roumanie^f
Rumänien
Romania^f



65

Slovakia
Eslovaquia^f
Slovaquie^f
Slowakische Republik^f
Slovacchia^f



66

Czech Republic
República^f Checa
République^f tchèque
Tschechische Republik^f
Repubblica^f Ceca



67

Poland
Polonia^f
Pologne^f
Polen
Polonia^f



68

Denmark
Dinamarca^f
Danemark^{ff}
Dänemark
Danimarca^f



69

Iceland
Islandia^f
Islande^f
Island
Islanda^f



70

Norway
Noruega^f
Norvège^f
Norwegen
Norvegia^f



71

Lithuania
Lituanía^f
Lituanie^f
Litauen
Lituanía^f



72

Sweden
Suecia^f
Suède^f
Schweden
Svezia^f



73

Finland
Finlandia^f
Finlande^f
Finnland
Finlandia^f



74

Estonia
Estonia^f
Estonie^f
Estland
Estonia^f



75

Latvia
Letonia^f
Lettonie^f
Lettland
Lettonia^f



76

Belarus
Bielorrusia^f
Belarus^f
Weißrussland
Bielorussia^f

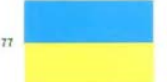

77

Ukraine
Ucrania^f
Ukraine^f
Ukraine^f
Ucraina^f



78

Moldova
Moldavia^f
République^f de Moldova^f
Moldawien
Moldavia^f



79

Russia
Federación^f Russa
Fédération^f de Russie^f
Russland
Federazione^f Russa

80		Morocco Marruecos ^M Maroc ^M Marokko Marocco ^M
81		Algeria Argelia ^F Algérie ^F Algerien Algeria ^F
82		Tunisia Túnez ^M Tunisie ^F Tunesien Tunisia ^F
83		Lybia Libia ^F Jamahiriya ^F arabe libyenne Libyen Libia ^F
84		Egypt Egipto ^M Égypte ^F Agypten Egitto ^M
85		Cape Verde ilhas ^M de Cabo ^M Verde Cap-Vert ^M Kap Verde Capo Verde ^M
86		Mauritania Mauritania ^F Mauritanie ^F Mauretania Mauritania ^F
87		Mali Républiça ^F de Mali Mali ^M Mali Repubblica ^F del Mali ^M
88		Niger Niger ^M Niger ^M Niger ^M Niger ^M
89		Chad Chad ^M Tchad ^M Tschad ^M Ciad ^M
90		Sudan Sudán ^M Soudan ^M Sudan ^M Sudan ^M
91		Eritrea Eritrea ^F Erythréa ^F Eritrea Eritrea ^F
92		Djibouti Yibouti ^M Djibouti ^M Dschibuti Gibuti ^M
93		Ethiopia Etiopia ^F Éthiopie ^F Äthiopien Etiopia ^F
94		Somalia Somalia ^F Somalie ^F Somalia Somalia ^F
95		Senegal Senegal ^M Sénégal ^M Senegal ^M Senegal ^M
96		The Gambia Gambia ^M Gambie ^F Gambia Gambia ^M
97		Guinea-Bissau Guinea-Bissau ^F Guinée-Bissau ^F Guinea-Bissau Guinea Bissau ^F
98		Guinea Guinea ^F Guinée ^F Guinea Guinea ^F
99		Sierra Leone Sierra ^F Leona Sierra Leone ^F Sierra Leone Sierra Leone ^F
100		Liberia Liberia ^F Libéria ^M Liberia Liberia ^F
101		Côte d'Ivoire Costa de Marfil ^F Côte d'Ivoire ^F Elfenbeinküste ^F Costa d'Avorio ^F
102		Burkina Faso Burkina Faso ^M Burkina Faso ^M Burkina Faso Burkina Faso ^M
103		Ghana Ghana ^M Ghana ^M Ghana Ghana ^M
104		Togo Togo ^M Togo ^M Togo Togo ^M
105		Benin Benin ^M Bénin ^M Benin Benin ^M
106		Nigeria Nigeria ^F Nigeria ^M Nigeria Nigeria ^F
107		Cameroon Camerun ^M Cameroun ^M Benin Camerun ^M
108		Equatorial Guinea Guinea ^F Ecuatorial Guinée ^F équatoriale Äquatorialguinea Guinea ^F Equatoriale
109		Central African Republic Républiça ^F Centrafricana République ^F centrafricaine Zentralafrikanische Republik Repubblica ^F Centrafricana
110		Sao Tome and Principe Santo Tomé y Príncipe ^M São Tomé-et-Príncipe ^M São Tomé und Príncipe São Tomé e Príncipe ^M
111		Gabon Gabón ^M Gabon ^M Gabun Gabon ^M
112		Republic of the Congo Congo ^M Congo ^M Kongo ^M Congo ^M
113		Democratic Republic of the Congo Républiça ^F Démocratique du Congo ^M République ^F démocratique du Congo ^M Republik ^M Kongo ^M Repubblica ^F Democratica del Congo ^M
114		Rwanda Ruanda ^M Ruanda ^M Ruanda Ruanda ^M
115		Uganda Uganda ^M Ouganda ^M Uganda ^F Uganda ^F
116		Kenya Kenia ^F Kenya ^M Kenia Kenya ^M
117		Burundi Burundi ^M Burundi ^M Burundi Burundi ^M
118		Tanzania Tanzania ^F Républiçe ^F -Unie de Tanzanie ^F Tansania Tanzania ^F

<p>119</p>  <p>Mozambique Mozambique^M Mozambique^M Mozambique^M Mozambik^M Mozambico^M</p>	<p>120</p>  <p>Swaziland Suazilandia^M Swaziland^M Swasiland^M Swaziland^M</p>	<p>121</p>  <p>Comoros Comoros^M Comores^M Zombie^M Comoren^M Komoren^M Comore^M</p>	<p>122</p>  <p>Zambia Zambia^M Zambie^M Sambia^M Zambia^M</p>	<p>123</p>  <p>Madagascar Madagascar^M Madagascar^M Madagaskar^M Madagaskar^M</p>
<p>124</p>  <p>Seychelles Seychelles^M Seychelles^M Seychellen^M Seychelles^M</p>	<p>125</p>  <p>Mauritius Mauricio^M Maurice^M Mauritius^M Maurizio^M</p>	<p>126</p>  <p>Malawi Malawi^M Malawi^M Malawi^M Malawi^M</p>	<p>127</p>  <p>Zimbabwe Zimbabwe^M Zimbabwe^M Zimbabwe^M Zimbabwe^M</p>	<p>128</p>  <p>Angola Angola^M Angola^M Angola^M Angola^M</p>
<p>129</p>  <p>Namibia Namibia^M Namibia^M Namibia^M Namibia^M</p>	<p>130</p>  <p>Botswana Bostwana^M Botswana^M Botswana^M Botswana^M</p>	<p>131</p>  <p>Lesotho Lesoto^M Lesotho^M Lesotho^M Lesotho^M</p>	<p>132</p>  <p>South Africa Sudáfrica^M Afrique^M du Sud^M Sudáfrica^M Republica^M Sudafricana</p>	

Asia
Asia^M
Asie^M
Asien^M
Asia^M

<p>133</p>  <p>Turkey Turquia^M Turquie^M Türkei^M Turchia^M</p>	<p>134</p>  <p>Lebanon Libano^M Liban^M Libanon^M Libano^M</p>	<p>135</p>  <p>Syria Siria^M République^M arabe syrienne Syrien^M Siria^M</p>	<p>136</p>  <p>Israel Israel^M Israel^M Israel^M Israele^M</p>
<p>137</p>  <p>Jordan Jordania^M Jordanie^M Jordanien^M Giordania^M</p>	<p>138</p>  <p>Iraq Iraq^M Koweit^M Iraq^M Iraq^M</p>	<p>139</p>  <p>Kuwait Kuwait^M Koweit^M Kuwait^M Kuwait^M</p>	<p>140</p>  <p>Saudi Arabia Arabia Saudi^M Arabie^M saoudite Saudi-Arabien^M Arabia Saudita^M</p>
<p>142</p>  <p>Yemen Yemen^M Yémen^M Jemen^M Yemen^M</p>	<p>143</p>  <p>Oman Oman^M Oman^M Oman^M Oman^M</p>	<p>144</p>  <p>United Arab Emirates Emiratos^M Árabes Unidos Émirats^M arabes unis Vereinigtes Arabische Emirate^M Emirati Arabi Uniti^M</p>	<p>145</p>  <p>Qatar Qatar^M Qatar^M Katar^M Qatar^M</p>
<p>147</p>  <p>Armenia Armenia^M Arménie^M Armenien^M Armenia^M</p>	<p>148</p>  <p>Azerbaijan Azerbaidjan^M Ouzbékistan^M Azerbeidschan^M Azerbaigian^M</p>	<p>149</p>  <p>Iran Iran^M Iran^M Iran^M Iran^M</p>	<p>150</p>  <p>Afghanistan Afghanistan^M Afghanistan^M Afghanistan^M Afghanistan^M</p>
<p>152</p>  <p>Turkmenistan Turkmenistán^M Turkmenistán^M Turkmenistan^M Turkmenistan^M</p>	<p>153</p>  <p>Uzbekistan Uzbekistán^M Ouzbékistan^M Usbekistan^M Uzbekistan^M</p>	<p>154</p>  <p>Kyrgyzstan Kirguzistán^M Kirghizistán^M Kirgisistan^M Kirghizistan^M</p>	<p>155</p>  <p>Tajikistan Tajikistán^M Tadjikistán^M Tadschikistan^M Tagikistan^M</p>
<p>156</p>  <p>Pakistan Pakistan^M Pakistan^M Pakistan^M Pakistan^M</p>			



157
Maldives
Maldivas^f
Maldives^f
Malediven^f
Maldiver^f



158
India
Indie^f
Sri Lanka^f
Indien^f



159
Sri Lanka
Sri Lanka^f
Sri Lanka^f
Sri Lanka^f
Sri Lanka^f



160
Nepal
Nepal^f
Nepal^f
Nepal^f
Nepal^f



161
China
China^f
Chine^f
Népal^f
China^f
Cina^f



162
Mongolia
Mongolia^f
Mongolia^f
Mongolei^f
Mongolia^f



163
Bhutan
Bután^f
Bhutan^f
Bhutan^f
Bhutan^f



164
Bangladesh
Bangladesh^f
Bangladesh^f
Bangladesh^f
Bangladesh^f



165
Burma
Myanmar^f
Myanmar^f
Myanmar^f
Myanmar^f



166
Laos
Laos^f
République^f démocratique populaire lao
Laos^f
Laos^f



167
Thailand
Tailandia^f
Thailandie^f
Thailand^f
Tailandia^f



168
Vietnam
Vietnam^f
Viet Nam^f
Vietnam^f
Vietnam^f



169
Cambodia
Camboya^f
Cambodge^f
Kambodscha
Cambogia^f



170
Brunei
Brunei^f
Brunei Darussalam^f
Brunei^f
Brunei^f



171
Malaysia
Malasia^f
Malaisie^f
Malaysia^f
Malaysia^f



172
Singapore
Singapur^f
Singapur^f
République^f
Singapur^f
Singapur^f

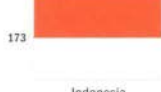

173
Indonesia
Indonesia^f
Indonésie^f
Indonesien^f
Indonesia^f

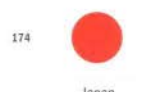

174
Japan
Japon^f
Japon^f
Japan^f
Giappone^f



175
North Korea
Republica^f Democrática Popular de Corea^f
République^f populaire démocratique de Corée^f
Nord-Korea
Repubblica^f Democratica Popolare di Corea^f



176
South Korea
República^f de Corea^f
République^f de Corée^f
Süd-Korea
Repubblica^f di Corea^f



177
Philippines
Filipinas^f
Philippines^f
Philippinen^f
Filippine^f



178
Palau
Palau^f
Palaos^f
Palau^f
Palau^f



179
Federated States of Micronesia
Micronesia^f
Micronésie^f
Mikronesien
Micronesia^f

Oceania y Polynesia
Océanie et Polynésie^f
Ozeanien und Polynesien
Oceania e Polinesia^f



180
Marshall Islands
Islas^f Marshalli
Îles^f Marshalli
Marshallinseln^f
Isole Marshalli^f



181
Nauru
Nauru^f
Nauru^f
Nauru^f
Nauru^f



182
Kiribati
Kiribati^f
Kiribati^f
Kiribati^f
Kiribati^f



183
Tuvalu
Tuvalu^f
Tuvalu^f
Tuvalu^f
Tuvalu^f



184
Samoa
Samoa^f
Samoa^f
Samoa^f
Samoa^f



185
Tonga
Tonga^f
Tonga^f
Tonga^f
Tonga^f



186
Vanuatu
Vanuatu^f
Vanuatu^f
Vanuatu^f
Vanuatu^f



187
Fiji
Fiji^f
Fidji^f
Fidschi
Fiji^f



188
Solomon Islands
Islas Salomón^f
Îles^f Salomon
Salomoninseln^f
Isole Salomone



189
Papua New Guinea
Papua Nueva Guinea^f
Papouasie-Nouvelle-Guinée^f
Papua-Neuguinea
Papua Nuova Guinea^f



190
Australia
Australia^f
Australie^f
Australien
Australia^f



191
New Zealand
Nueva Zelanda^f
Nouvelle-Zélande^f
Neuseeland
Nuova Zelanda^f

weapons in the Stone Age

armas^f de la Edad^f de Piedra^f | armes^f de l'âge^m de pierre^f | Steinzeitwaffen^f | armi^f dell'età^f della pietra^f



polished stone hand axe
hacha^f de piedra^f pulida
hache^f en pierre^f polie
polierter Steinfestkeil^m
ascia^f levigata



flint arrowhead
punta^f de flecha^f de sílex^m
pointe^f de flèche^f en sílex^m
Pfeilspitze^f aus Feuerstein^m
punta^f di freccia^f in selce^f



flint knife
cuchillo^m de sílex^m
couteau^m en sílex^m
Messer^f aus Feuerstein^m
coltello^m di selce^f

weapons in the age of the Romans

armas^f del imperio^m romano | armes^f de l'époque^f romaine | Waffen^f in der Römerzeit^f | armi^f al tempo^m dei Romani^m

Roman legionary
legionario^m romano
légionnaire^m romain
römischer Legionär^m
legionario^m romano



Galic warrior
guerrero^m galo
guerrier^m gaulois
gallischer Krieger^m
guerriero^m gallico





armet^M
 yelmo^M
 armet^M
 Helm^M
 elmo^M

bows and crossbow

arcos^M y ballesta^F | arcs^M et arbaletė^F | Bogen^M und Armbrust^F | archi^M e balestra^F

crossbow
ballesta^F
arbaletė^F
Armbrust^F
balestra^F

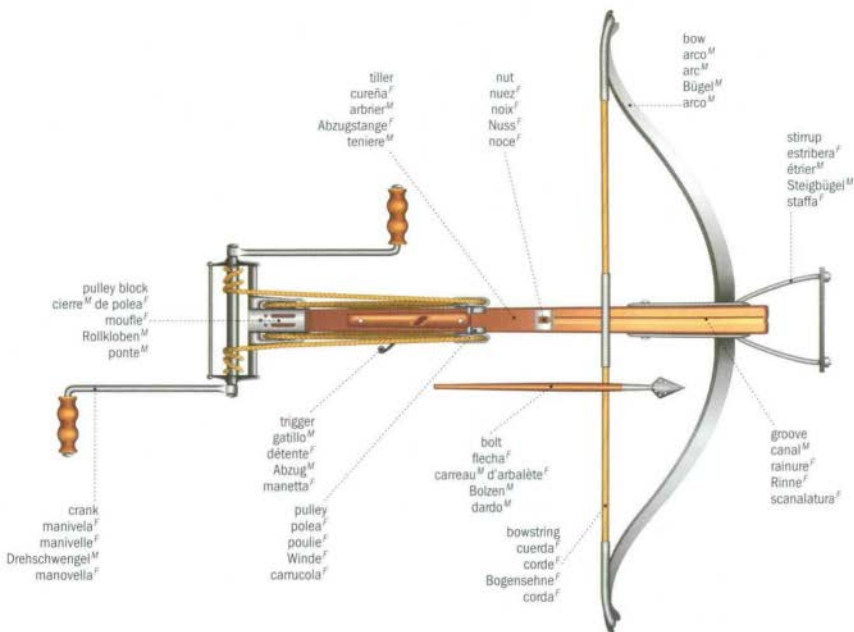

bow arco^M / arc^M / Bogen^M / arco^M

modern bow arco^M / moderno / arc^M / moderne / moderner Bogen^M / arco^M / moderno

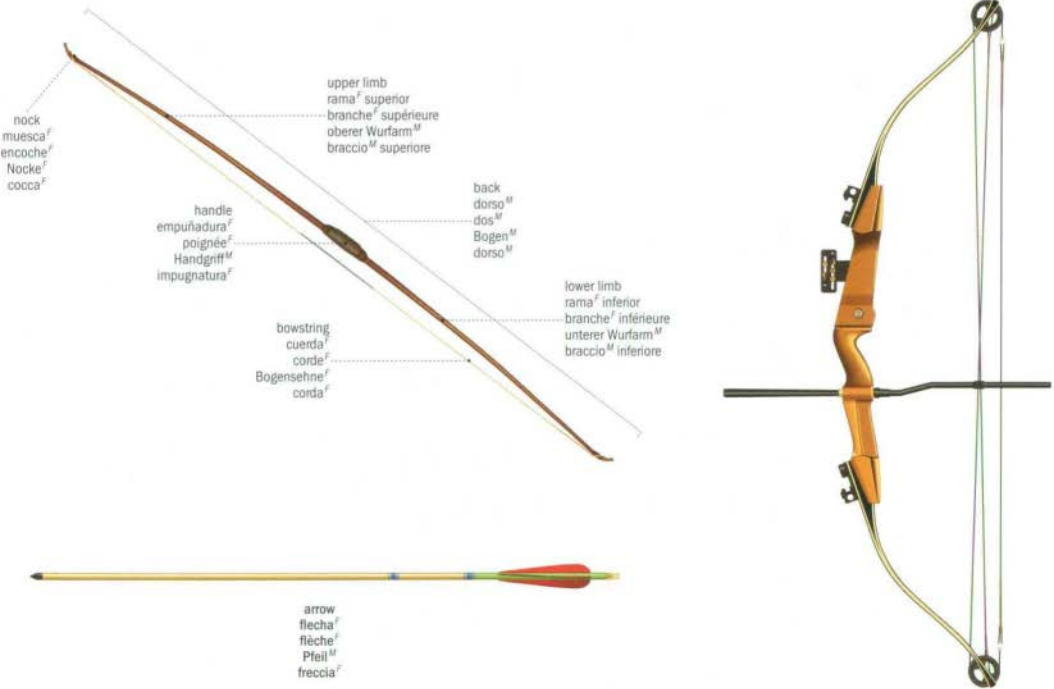



saber
sable^M
sabre^M
Säbel^M
sciabola^F

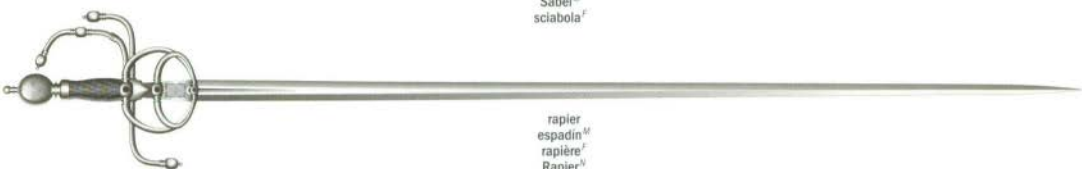

rapier
espadin^M
rapière^F
Rapier^M
spada da lato^M



broadsword
mandoble^M
épée^F à deux mains^F
beidhändiges Schwert^M
spadone^M a due mani^F



stiletto
estilote^M
stylet^M
Stilet^M
stiletto^M



dagger
daga^F
dague^F
langer Dolch^M
daga^F



poniard
puñal^M
poignard^M
Dolch^M
pugnale^M



machete
machete^M
machette^F
Machete^F
machete^M



command knife
cuchillo^M de combate^M
couteau^M de combat^M
Kampfmesser^F
pugnale^M d'assalto^M



hilted bayonet
bayoneta^F con empuñadura^F
baionnette^F à poignée^F
Messerbajonett^M
cottello^M baionetta^F



integral bayonet
bayoneta^F integral
baionnette^F incorporée
aufgepflanzt Bajonett^M
baionetta^F fissa ripiegabile



plug bayonet
bayoneta^F de mango^M
baionnette^F à manche^M
Spundbajonett^M
baionetta^F a tappo^M



socket bayonet
bayoneta^F de cubo^M
baionnette^F à douille^F
Tüllenbajonett^M
baionetta^F a ghiera^F

arquebus

arcabuz^M | arquebuse^F | Arkebuse^F | archibugio^M

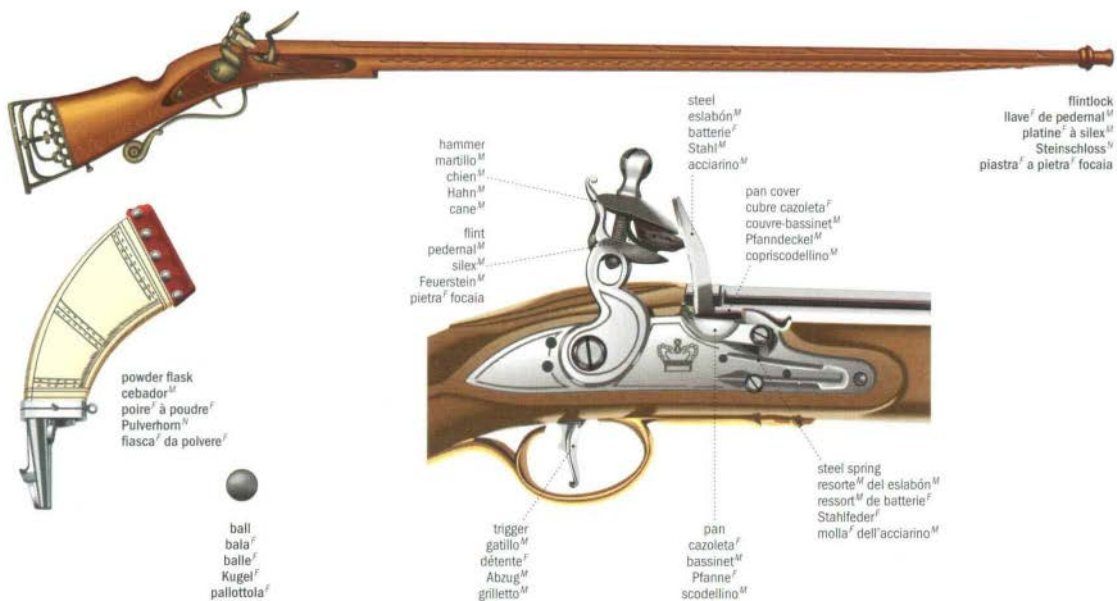

seventeenth century cannon and mortar

cañón^M y mortero^M del siglo^M XVII | canon^M et mortier^M du XVII^e siècle^M | Kanone^F und Mörser^M aus dem 17. Jahrhundert^M | cannone^M e mortaio^M del XVII^o secolo^M

firing accessories

accessorios^M de disparo^M
 accessoires^M de mise^F à feu^M
 Geschossubehör^M
 accessori^M per il tiro^M

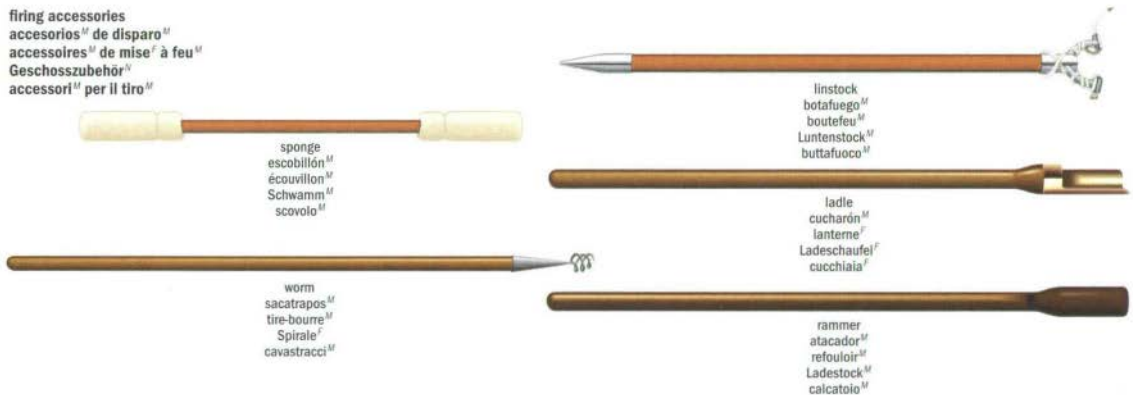

projectiles

projectiles^M
 projectiles^M
 Projektil^M
 proietti^M



hollow shot bala^F con perdigones^M / boulet^M creux / Hohlladungsgeschoss^M / palla^F cava



solid shot bala^F sólida / boulet^M / Vollgeschoss^M / palla^F



bar shot bala^F de barra^F / boulet^M ramé / Stangenkugel^F / palla^F ramata



grapeshot metralla^F / grappe^F de raisin^M / Kartätsche^F / mitraglia^F

cross section of a muzzle loading canon
 sección transversal de un cañón de avancarga
 coupe d'une bouche à feu
 Vorderlade-Geschütz im Querschnitt
 sezione di un cannone ad avancarica



vent
 cazoleta^F
 lumière^F
 Zündloch^N
 focone^M

powder chamber
 cámara de la pólvora^F
 chambre à poudre^F
 Pulverkammer^F
 camera di scoppio^M

shot
 bala^F
 boulet^M
 Geschoss^N
 palla^F

wad
 taco^M
 bourre^F
 Pfropf^M
 stoppaccio^M

bore
 alma^F
 âme^F
 Bohrungsdurchmesser^M
 anima^F

second reinforce
 segundo refuerzo^M
 second renfort^M
 zweiter Ring^M
 secondo rinforzo^M

chase
 caña^F
 volée^F
 langes Feld^N
 volata^F

muzzle
 boca^F
 bouche^F
 Mündung^F
 bocca^F

muzzle loading canon
 cañón de avancarga^F
 bouche à feu^M
 Vorderlade-Geschütz^N
 cannone ad avancarica^F

vent
 cazoleta^F
 lumière^F
 Zündloch^N
 focone^M

first reinforce
 refuerzo de la culata^F
 renfort de culasse^F
 erster Ring^M
 rinforzo di culatta^F

base ring
 faja de la culata^F
 plate-bande de culasse^F
 Bodengesims^N
 pinto di culatta^F

button
 botón de la culata^F
 bouton de culasse^F
 Knopf^M
 bottone^M

trunnion
 gorón^M
 tourillon^M
 Lagerzapfen^M
 orecchione^M

astragal
 astrágalo^M
 astragale^M
 Band^N
 astragalo^M

wheel
 rueda^F
 roue^F
 Rad^N
 ruota^F

wedge
 calce^M
 cale^F
 Keil^M
 cuneo di mira^F

cheek
 gualdera^F
 flasque^M
 Lafettenwand^F
 coscia^F

mortar
 mortero^M
 mortier^M
 Mörser^M
 mortaio^M



carriage
 cureña^M
 affût^M
 Fahrgestell^N
 affusto^M



barrel
 tubo^M
 tube^M
 Rohr^N
 bocca da fuoco^M

fire prevention

prevención^f de incendios^M | prévention^f des incendies^M | Brandbekämpfung^f | prevenzione^f degli incendi^M

fire station
parque^M de bomberos^M
caserne^f de pompiers^M
Feuerwehrzentrale^f
caserna^f dei vigili^M del fuoco^M

officers' dormitory
dormitorio^M de los oficiales^M
chambre^f des officiers^M
Offiziersraum^M
camera^f degli ufficiali^M

documentation center
centro^M de documentación^f
centre^M de documentation^f
Dokumentationszentrum^M
centro^M di documentazione^f

chief's office
despacho^M del jefe^M de bomberos^M
bureau^M du chef^M
Büro^M des Kommandanten^M
ufficio^M del comandante^M

firefighters' dormitory
dormitorio^M de los bomberos^M
dortoir^M des pompiers^M
Mannschaftsschlafsaal^M
dormitorio^M dei vigili^M del fuoco^M

administrative office
oficina^f administrativa
bureau^M administratif
Verwaltungsbüro^M
ufficio^M amministrativo

fire prevention education officer's office
despacho^M del inspector^M de prevención^f de incendios^M
bureau^M de l'inspecteur^M en prévention^f-incendie^M
Büro^M des Brandschutzbeauftragten^M
ufficio^M dell'ufficiale^M addetto alla formazione^f dei vigili^M del fuoco^M

officers' washrooms and showers
aseos^M y duchas^f de los oficiales^M
toilettes^f et douches^f des officiers^M
Duschen^f und Toiletten^f der Offiziere^M
bagno^M e doccia^f degli ufficiali^M

firefighters' washrooms and showers
aseos^M y duchas^f de los bomberos^M
toilettes^f et douches^f des pompiers^M
Mannschaftsduschen^f und
bagno^M e doccia^f dei vigili^M del fuoco^M

turnouts
trajes^M de intervención^f
tenue^f d'intervention^f
Dienstkleidung^f
divise^f di servizio^M

locker room
vestuario^M
vestiaire^M
Umkleieraum^M
spogliatoio^M

meeting room
sala^f de reuniones^f
salle^f de réunion^f
Sitzungsraum^M
sala^f riunioni^f

gymnasium
gimnasio^M
gymnase^M
Fitnessraum^M
palestra^f

kitchen
cocina^f
cuisine^f
Küche^f
cucina^f

control center
centro^M de control^M
poste^M de surveillance^f
Kontrollraum^M
posto^M di sorveglianza^f

reception area
recepción^f
aire^f d'accueil^M
Empfangsbereich^M
area^f d'accettazione^f

dining room
comedor^M
salle^f à manger^f
Speiseraum^M
sala^f da pranzo^M

apparatus room
garaje^M
garage^M
Geräteraum^M
magazzino^M per l'attrezzatura^f

fire truck
camión^M de bomberos^M
camion^M d'incendie^M
Löschfahrzeug^M
carro^M dei vigili^M del fuoco^M

turnouts cleaning
limpieza^f de trajes^M de intervención^f
nettoyage^M des tenues^f d'intervention^f
Dienstkleidungswäscherei^f
lavandería^f per le divise^f

hose dryer
secador^M de manguera^f
séchoir^M à tuyaux^M
Schlauchtrockner^M
asciugatoio^M per le manichette^f

uniforms
uniformes^M
uniformes^M
Uniformen^f
uniformi^f

hose holder
soporte^M de manguera^f
support^M à tuyau^M
Schlauchhalter^M
supporto^M per le manichette^f

hand lamp
 linterna^f portátil
 lampe^f portative
 Taschenlampe^f
 lampada^f portatile



strap
 correa^f
 sangle^f
 Befestigungsriemen^M
 cinghia^f

spotlight
 bombilla^f reflectora
 projecteur^M
 Strahler^M
 riflettore^M

battery
 pila^f
 pile^f
 Batterie^f
 pila^f

helmet
 casco^M de bombero^M
 casque^M de sapeur^M-pompiers^M
 Feuerschutzhelm^M
 elmo^M da vigile^M del fuoco^M

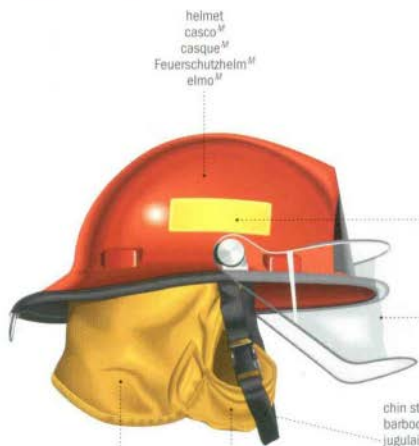

helmet
 casco^M
 casque^M
 Feuerschutzhelm^M
 elmo^M

reflective stripe
 banda^f reflectora
 bande^f réfléchissante
 Leuchtstreifen^M
 striscia^f catarfrangente

eye guard
 visera^f
 visière^f
 Gesichtsschutz^M
 visiera^f

chin strap
 barboquejo^M
 jugulaire^f
 Kinnriemen^M
 sottogola^M

neck guard
 protector^M del cuello^M
 protège-nuque^M
 Nackenschutz^M
 protezione^f per il collo^M

chin guard
 mentonera^f
 mentonnière^f
 Kinnschutz^M
 protezione^f per il mento^M

helmet
 casco^M
 casque^M
 Feuerschutzhelm^M
 elmo^M

firefighter
 bombero^M
 sapeur^M-pompiers^M
 Feuerwehrmann^M
 vigile^M del fuoco^M

compressed-air cylinder
 bombona^f de aire^M comprimido
 bouteille^f d'air^M comprimé
 Druckluftflasche^f
 bombola^f di aria^M compressa

full face mask
 máscara^f
 masque^M complet
 geschlossener Gesichtsschutz^M
 maschera^f

self-contained breathing apparatus
 aparato^M de respiración^f autónomo
 appareil^M de protection^f respiratoire
 geschlossenes Atemschutzsystem^M
 autorespiratore^M

air supply tube
 tubo^M de aire^M
 tube^M d'alimentation^f en air^M
 Atemluftzufuhrschlauch^M
 tubo^M di alimentazione^f dell'aria^M

pressure demand regulator
 regulador^M de presión^f
 robinet^M de réglage^M de débit^M
 Druckregler^M
 rubinetto^M di regolazione^f della pressione^f

warning device
 dispositivo^M de alarma^f
 avertisseur^M sonore
 Warngerät^M
 dispositivo^M di allarme^M

fireproof and waterproof garment
 vestido^M ignífugo y impermeable
 vêtement^M ignifuge et hydrofuge
 feuer- und wasserfeste Kleidung^f
 tuta^f ignifuga e idrofuga

rubber boot
 botas^f de caucho^M
 botte^f de caoutchouc^M
 Gummistiefel^M
 stivale^M di gomma^f



fire engines
camiones^M de bomberos^M
véhicules^M d'incendie^M
Löschfahrzeuge^N
carri^M dei pompieri^M

pumper
autobomba^M tanque
fourgon^M pompe^M
Pumplöschfahrzeug^N
autopompa^F

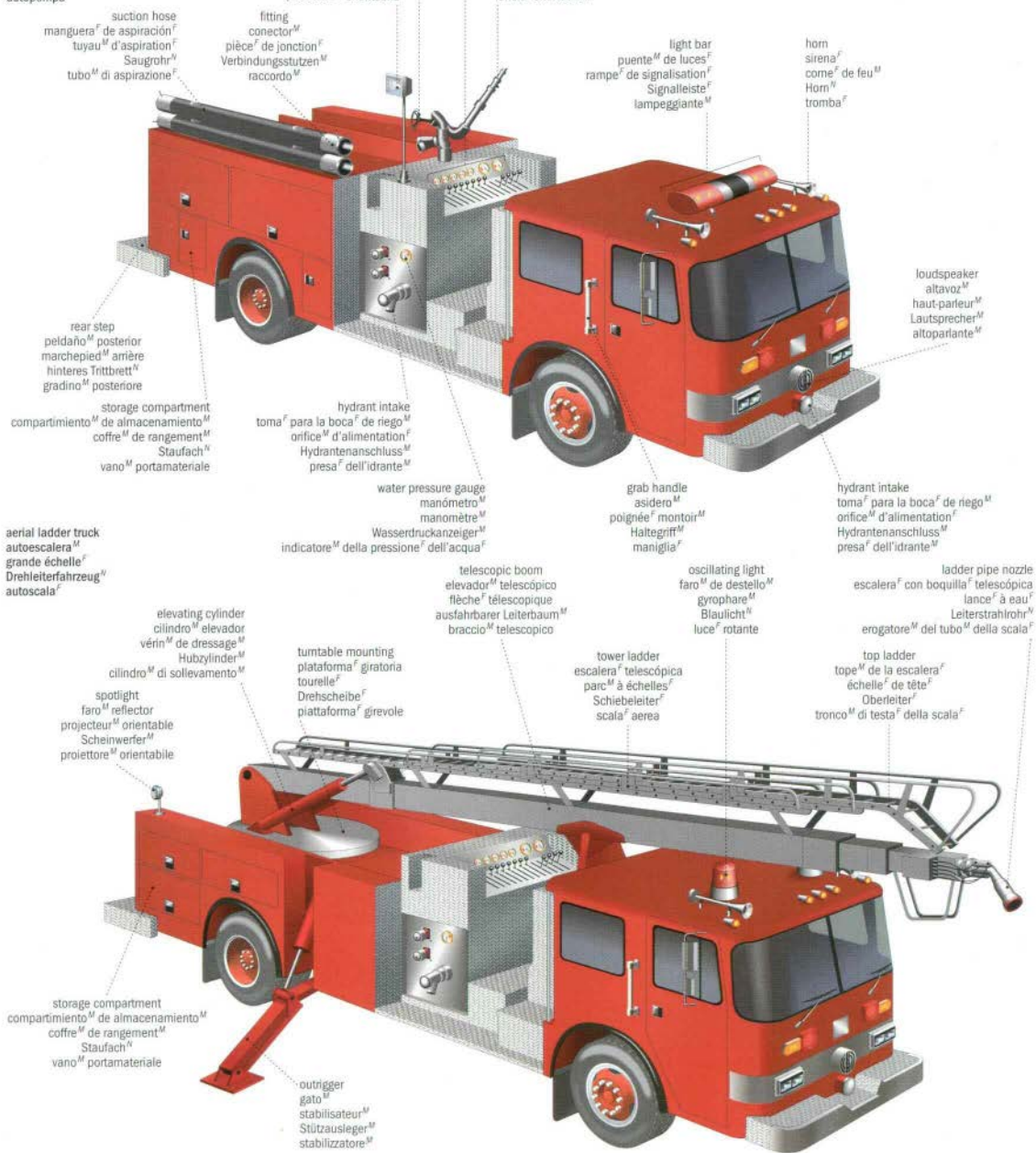

control wheel
 volante^M de control^M
 volant^M de manoeuvre^F
 Wasserhahn^M
 volante^M di direzione^F

control panel
 tablero^M de operaciones^F
 panneau^M de commande^F
 Bedienkonsole^F
 pannello^M di comando^M

spotlight
 faro^M reflector
 projecteur^M orientable
 Scheinwerfer^M
 proiettore^M orientabile

deluge gun
 cañón^M lanza agua^F
 lance^F-canon^M
 Wasserkanone^F
 lancia^F antincendio

suction hose
 manguera^F de aspiración^F
 tuyau^M d'aspiration^F
 Saugrohr^N
 tubo^M di aspirazione^F

fitting
 conector^M
 pièce^F de jonction^F
 Verbindungsstutzen^M
 raccordo^M

light bar
 puente^M de luces^F
 rampe^F de signalisation^F
 Signalleiste^F
 lampeggiante^M

horn
 sirena^F
 come^F de feu^M
 Horn^M
 tromba^F

rear step
 peldaño^M posterior
 marche pied^M arrière
 hinteres Trittbrett^N
 gradino^M posteriore

storage compartment
 compartimento^M de almacenamiento^M
 coffre^M de rangement^M
 Staufach^N
 vano^M portmateriale

hydrant intake
 toma^M para la boca^F de riego^M
 orifice^M d'alimentation^F
 Hydrantenanschluss^M
 presa^F dell'idrante^M

water pressure gauge
 manómetro^M
 manomètre^M
 Wasserdruckanzeiger^M
 indicatore^M della pressione^F dell'acqua^F

grab handle
 asidero^M
 poignée^F montoir^M
 Haltegriff^M
 maniglia^F

loudspeaker
 altavoz^M
 haut-parleur^M
 Lautsprecher^M
 altoparlante^M

hydrant intake
 toma^M para la boca^F de riego^M
 orifice^M d'alimentation^F
 Hydrantenanschluss^M
 presa^F dell'idrante^M

aerial ladder truck
autoescalera^M
grande échelle^F
Drehleiterfahrzeug^N
autoscala^F

elevating cylinder
 cilindro^M elevador
 vérin^M de dressage^M
 Hubzylinder^M
 cilindro^M di sollevamento^M

telescopic boom
 elevador^M telescópico
 flèche^F télescopique
 ausfahrbarer Leiterbaum^M
 braccio^M telescopico

tower ladder
 escalera^F telescópica
 parc^M à échelles^F
 Schiebeleiter^F
 scala^F aerea

oscillating light
 faro^M de destello^M
 gyrophare^M
 Blaulicht^N
 luce^F rotante

ladder pipe nozzle
 escalera^F con boquilla^F telescópica
 lance^F à eau^F
 Leiterstrahlrohr^N
 erogatore^M del tubo^M della scala^F

spotlight
 faro^M reflector
 projecteur^M orientable
 Scheinwerfer^M
 proiettore^M orientabile

storage compartment
 compartimento^M de almacenamiento^M
 coffre^M de rangement^M
 Staufach^N
 vano^M portmateriale

outrigger
 gato^M
 stabilisateur^M
 Stützauflager^M
 stabilizzatore^M

top ladder
 tope^M de la escalera^F
 échelle^F de tête^F
 Oberleiter^F
 tronco^M di testa^F della scala^F



fire hydrant
boca^f de riego^M
borne^f d'incendie^M
Überflurhydrant^M
idrante^M a colonna^f



cover
tapa^f
couverture^M
Abdeckung^f
copercchio^M

base
base^f
base^f
Unterteil^M
base^f

test button
botón^M de ensayo^M
bouton^M d'essai^M
Testknopf^M
pulsante^M di prova^f

indicator light
testigo^M luminoso
témoin^M lumineux
Kontrollleuchte^f
spia^f luminosa

smoke detector
detector^M de humo^M
détecteur^M de fumée^f
Rauchmelder^M
rilevatore^M di fumo^M



pin
clavija^f
goupille^f
Sicherungsstift^M
copiglia^f

trigger
disparador^M
gâchette^f
Abzug^M
grilletto^M

hose
manguera^f
tuyau^M
Schlauch^M
tubo^M flessibile

tank
tanque^M
réservoir^M
Löschmittelbehälter^M
bombola^f

portable fire extinguisher
extintor^M portátil
extincteur^M
Handfeuerlöscher^M
estintore^M portatile



ladder and hose strap
correa^f para escalera^M y manguera^f
attache^f pour tuyaux^M et échelles^f
Hakengurt^M für Leiter^M und Schlauch^M
cinghia^f per tubi^M e scale^f



nozzle
boquilla^f
lance^f
Strahlrohr^M
erogatore^M



dividing breaching
connector^M de boca^f de riego^M
pièce^f d'embranchement^M
Y-Verbindungsstück^M
raccordo^M a due vie^f



fire hydrant wrench
lave^f de boca^f de riego^M
clé^f de barrage^M
Hydrantenschlüssel^M
chiave^f per idranti^M



fire hose
manguera^f de incendios^M
tuyau^M de refoulement^M
Schlauchleitung^f
manichetta^f antincendio



percussion bar
barra^f de percusión^f
clé^f à percussion^f
Brechisen^M
barra^f di percussione^f



hatchet
hacha^f
hache^f
Beil^M
piccozza^f



pike pole
pica^f
gaffe^f
Einreißhaken^M
rampone^M

hook ladder
escalera^f de ganchos^M
échelle^f à crochets^M
Hakenleiter^M
scala^f con ganci^M

police officer
 agente^M de policia^F
 agent^M de police^F
 Polizeibeamter^M
 agente^M di polizia^F

cap
 gorra^F
 casquette^F
 Mütze^F
 berretto^M

shoulder strap
 hombreira^F
 patte^F d'épaule^F
 Schulterklappe^F
 spallina^F

rank insignia
 insignia^F de grado^M
 insigne^M de grade^M
 Dienstgradabzeichen^N
 gradi^M

identification badge
 placa^F de identificación^F
 insigne^M d'identité^F
 Namensschild^N
 cartellino^M di identificazione^F

badge
 insignia^F
 insigne^M
 Abzeichen^N
 distintivo^M

uniform
 uniforme^M
 uniforme^M
 Uniforme^F
 uniforme^F



duty belt
 cinturón^M de servicio^M
 ceinturon^M de service^M
 Dienstgürtel^M
 cintura^F di servizio^M

microphone
 microfono^M
 microphone^M
 Mikrofon^N
 microfono^M

latex glove case
 funda^F de guantes^M de látex^M
 étui^M pour gants^M de latex^M
 Tasche^F für Latexhandschuhe^M
 astuccio^M per i guanti^M di lattice^M

pistol
 pistola^F
 pistolet^M
 Pistole^F
 pistola^F

ammunition pouch
 cartuchera^F
 cartouchière^F
 Patronentasche^F
 cartucciera^F

handcuff case
 estuche^M de las esposas^F
 étui^M à menottes^F
 Handschellentasche^F
 astuccio^M delle manette^F

pepper spray
 aerosol^M de pimentia^F
 vaporisateur^M de poivre^M
 Pfefferspray^N
 spray^M al peperoncino^M

walkie-talkie
 walkie-talkie^M
 talkie-walkie^M
 Hand^F-Funksprechgerät^N
 radiotelefono^M portatile

flashlight
 linterna^F
 lampe^F-torche^F
 Stablampe^F
 torcia^F

baton holder
 gancho^M para la porra^F
 porte-matraque^M
 Schlagstockhalter^M
 gancio^M del manganello^M

holster
 pistolera^F
 étui^M à pistolet^M
 Halter^N
 fondina^F

expandable baton
 porra^F
 matraque^F telescopique
 Teleskopschlagstock^M
 bastone^M estendibile



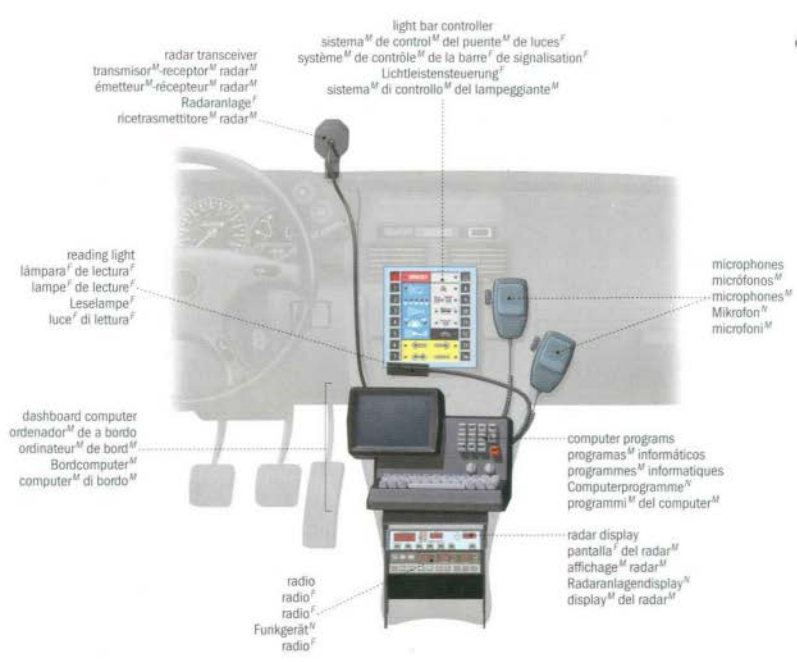

dashboard equipment
equipamiento^M del salpicadero^M
équipement^M du tableau^M de bord^M
Armaturenbrettausrüstung^F
equipaggiamento^M del cruscotto^M



respirator system protection

protección^f para el sistema^M respiratorio^M | protection^f des voies^f respiratoires | Atemschutz^M | protezione^f per le vie^f respiratorie



respirator
máscara^f antigás^M
masque^M respiratoire
Gasmaske^f
maschera^f a pieno facciale^M bifiltro

half-mask respirator
máscara^f para el polvo^M
masque^M bucco-nasal
leichte Atemschutzmaske^f
mascherina^f



foot protection

protección^f para los pies^M | protection^f des pieds^M | Fußschutz^M | protezione^f per i piedi^M

safety boot
bota^f de seguridad^f
brodequin^M de sécurité^f
Sicherheitsschuh^M
scarponcino^M di sicurezza^f



toe guard
puntera^f protectora
protège-orteils^M
Zehenschützer^M
puntaie^M di protezione^f



safety symbols

simbolos^M de seguridad^F | symboles^M de sécurité^F | Warn- und Gebotszeichen^N | simboli^M di sicurezza^F

hazardous materials
materiales^M peligrosos
matières^F dangereuses
gefährliche Substanzen^F
materiali^M pericolosi



corrosive
 corrosivo
 matières^F corrosives
 ätzend
 materiale^M corrosivo



electrical hazard
 alto voltaje^M
 danger^M électrique
 elektrische Spannung^F
 alta tensione^F



explosive
 explosivo
 matières^F explosives
 explosionsgefährlich
 materiale^M esplosivo



flammable
 inflamable
 matières^F inflammables
 leicht entzündlich
 materiale^M infiammabile



radioactive
 radioactivo
 matières^F radioactives
 radioaktiv
 materiale^M radioattivo



poison
 veneno^M
 matières^F toxiques
 Gift^M
 materiale^M tossico

protection
protección^F
protection^F
Schutzmaßnahmen^F
misure^F di protezione^F obbligatorie



eye protection
 protección^F de los ojos^M
 protection^F obligatoire de la vue^F
 Augenschutz^M tragen
 protezione^F per gli occhi^M



ear protection
 protección^F de los oídos^M
 protection^F obligatoire de l'ouïe^F
 Gehörschutz^M tragen
 protezione^F per le orecchie^F



head protection
 protección^F de la cabeza^F
 protection^F obligatoire de la tête^F
 Schutzhelm^M tragen
 protezione^F per la testa^F



hand protection
 protección^F de las manos^F
 protection^F obligatoire des mains^F
 Schutzhandschuhe^M tragen
 protezione^F per le mani^F



foot protection
 protección^F de los pies^M
 protection^F obligatoire des pieds^M
 Schutzhuhe^M tragen
 protezione^F per i piedi^M



respiratory system protection
 protección del sistema^M respiratorio
 protection^F obligatoire des voies^F respiratoires
 Atemschutz^M tragen
 protezione^F per le vie^F respiratorie

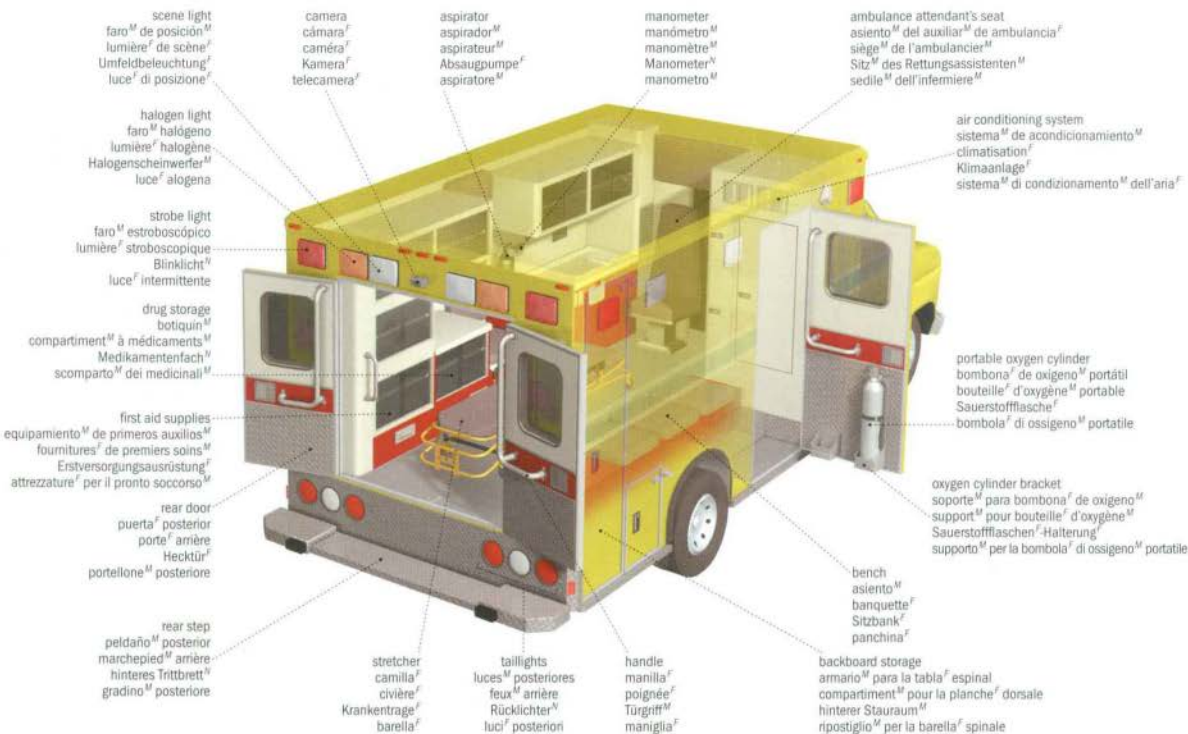

first aid equipment

equipo^M de primeros auxilios^M | matériel^M de secours^M | Notfallausrüstung^F | strumenti^M per il pronto soccorso^Mcervical collar
collarin^M cervical
collier^M cervical
Nackenstütze^F
collarino^Maspirator
aspirador^M
aspirateur^M
Absauger^M
aspiratore^M

stethoscope
fonendoscopio^M
stéthoscope^M
Stethoskop^N
fonendoscopio^M

Y-tube
tube^M en Y^M
Y-Schlauch^M
raccordo^M a Y

sound receiver
receptor^M del sonido^M
récepteur^M de son^M
Höraufsatz^M
capsula^F di risonanza^F

branch clip
muelle^M
lame^F-ressort^M
Verbindungsclip^M
molla^F

earpieces
auricular^M
embout^M auriculaire^M
Ohrstöpsel^M
oliva^F auricolare

flexible tube
tubo^M flexible^M
tube^M flexible^M
Gummischlauch^M
tubo^M flessibile

branch
rama^F
branche^F
Rohrstück^N
archetto^M



latex glove
guantes^M de látex^M
gant^M en latex^M
Latexhandschuh^M
guanto^M di lattice^M

cot
camilla^F
civière^F
Fahrtrage^F
lettino^M

mattress
colchón^M
matelas^M
Polsterauflage^F
materassino^M

reclining back
respaldo^M
reclinatorio
dossier^M inclinable
verstellbares Rückenteil^N
schienale^M recinabile

pulling ring
argolla^F para tirar
anneau^M de traction^F
Ziehbügel^M
anello^M di traino^M

hook
gancho^M de tracción^F
crochet^M
Haken^M
gancio^M



frame
chasis^M
cadre^M
Gestell^N
corrimano^M di spinta^F

telescopic leg
pata^F telescópica
pied^M telescópicque
Teleskoptragebein^N
gamba^F telescopica



stretcher
camilla^F
brancard^M
Krankentrag^F
lettiga^F

syringe
jeringuilla^F
seringue^F
Spritze^F
siringa^F



bevel
bisele^M
biseau^M
Schräge^F
punta^F

needle
aguja^F
aiguille^F
Kanüle^F
ago^M

needle hub
portaagujas^M
pavillon^M
Kanülenansatz^M
cono^M

Luer-Lock tip
jeringuilla^F de Luer-Lock
embout^M Luer Lock
Luer-Lock-Spitzer^F
punta^F Luer-Lock

hollow barrel
cilindro^M
corps^M de pompe^F
Spritzenkörper^M
cilindro^M

tip protector
capuchón^M
protecteur^M d'embout^M
Schutzkappe^F
cappuccio^M di protezione^F

finger flange
pestaña^F de arroyo^M
anneau^M de retenue^F
Fingerring^M
aletta^F

rubber bulb
pera^F de goma^F
bouchon^M
Gummipropfen^M
gommino^M

thumb rest
apoyo^M del pulgar^M
poussoir^M
Daumentell^M
spingintanuffo^M

scale
escala^F
graduation^F
Skala^F
scala^F graduata

plunger
émbolo^M
piston^M
Spritzenkolben^M
stantuffo^M



syringe for irrigation
jeringuilla^F de irrigación^F
seringue^F pour lavage^M de cavités^F
Klistierspritze^F
schizzetto^M

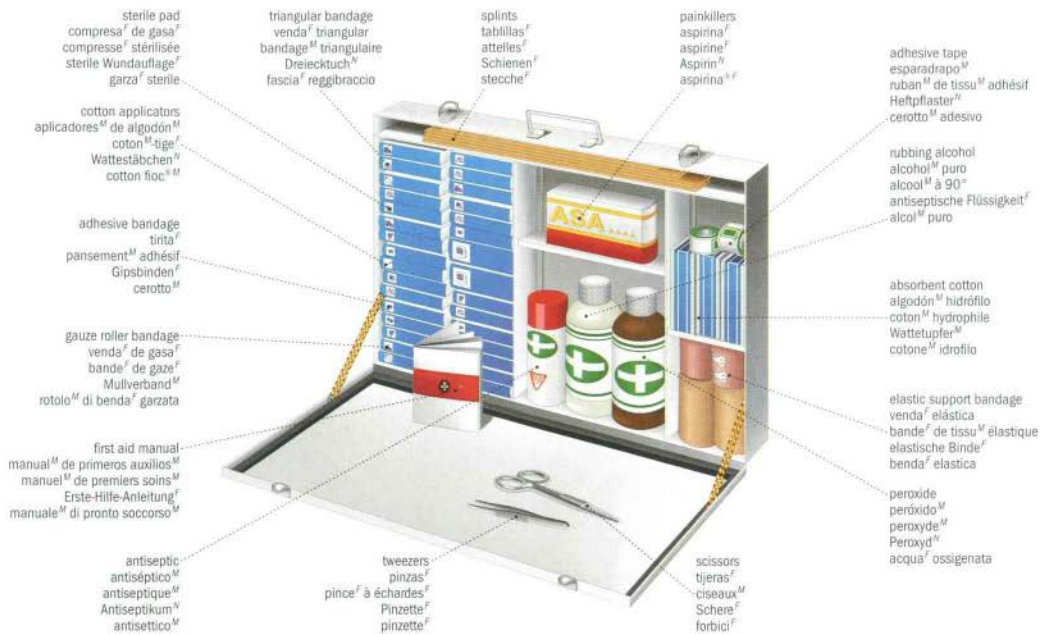

clinical thermometers



blood pressure monitor

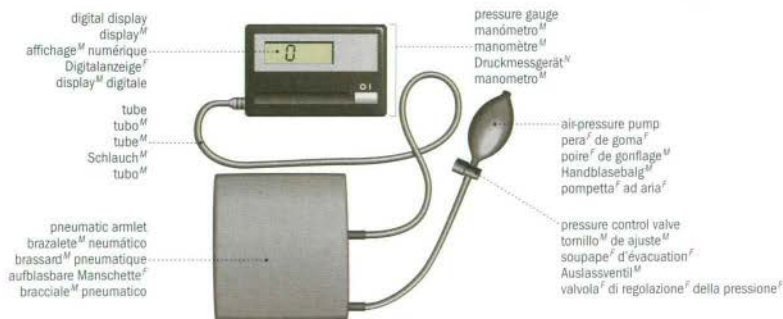

hospital^M | hôpital^M | Krankenhaus^N | ospedale^M

emergency
urgences^F; urgence^F
Unfallstation^F
pronto soccorso^M

family waiting room
sala^F de espera^F para la familia^F
salle^F d'attente^F des familles^F
Wartezimmer^N für Angehörige^M
sala^F d'attesa^F dei familiari^M

clean utility room
almacén^M de material^M estéril
salle^F de stockage^M du matériel^M stérile
Lageraum^M für Sterilgut^N
ripostiglio^M per il materiale^M pulito

nurses' station (major emergency)
puesto^M de enfermeras^F (urgencias^F)
poste^M des infirmières^F (urgence^F majeure)
Schwesternstation^F (Unfallstation^F)
postazione^F degli infermieri^M (pronto soccorso^M principale)

observation room
habitación^F de observación^F
chambre^F d'observation^F
Beobachtungsraum^M
stanza^F di osservazione^F

pharmacy
farmacia^F
pharmacie^F
Medikamentenraum^M
farmacia^F

resuscitation room
sala^F de reanimación^F
salle^F de réanimation^F
Reanimationsraum^M
sala^F di rianimazione^F

isolation room
habitación^F de aislamiento^M
chambre^F d'isolement^M
isolierraum^M
stanza^F di isolamento^M

psychiatric observation room
sala^F de observación^F psiquiátrica
chambre^F d'observation^F psychiatrique
psychiatrischer Beobachtungsraum^M
stanza^F per osservazione^F psichiatrica

psychiatric examination room
examen^M psiquiátrico
examen^M psychiatrique
psychiatrischer Untersuchungsraum^M
stanza^F per esame^M psichiatrico

mobile X-ray unit
unidad^F móvil de rayos^M X
appareil^M de radiographie^F mobile
fahrbares Röntgenerat^N
unità^F radiologica mobile

stretcher area
zona^F de camillas^F
secteur^M des civières^F
Tragen^F-Abstellraum^M
deposito^M delle barelle^F

ambulance
ambulancia^F
ambulance^F
Rettungswagen^M
ambulanza^F

minor surgery room
cirugía^F menor
chirurgie^F mineure
Kleine Chirurgie^F
sala^F per operazioni^F di chirurgia^F minore

reception area
recepción^F
aire^F d'accueil^M
Aufnahme^F
accettazione^F

emergency physician's office
oficina^F de urgencias^F
bureau^M de l'urgentiste^M; bureau^M de l'urgentologue^M
Büro^M des diensthabenden Arztes^M
ufficio^M del medico^M di guardia^F

soiled utility room
almacén^M de material^M sucio
salle^F de stockage^M du matériel^M souillé
Lageraum^M für gebrauchtes Material^N
ripostiglio^M per il materiale^M sporco

ophthalmology and ENT (ear, nose and throat) room
oftalmología^F y otorrinolaringología^F
salle^F d'ophtalmologie^F et d'oto-rhino-laryngologie^F
Augen- und HNO(Hals^N, Nasen^N-Ohren^N)- Behandlungsraum^M
sala^F di oftalmologia^F e otorinolaringoiatria^F

plaster room
sala^F de enyesado^M
salle^F de plâtre^M
Gipsraum^M
sala^F gessi^M

social worker's office
despacho^M del asistente^M social
bureau^M du travailleur^M social
Sozialarbeiterbüro^N
ufficio^M dell'assistente^{M,F} sociale

gynecological examination room
consultorio^M ginecológico
salle^F d'examen^M gynécologique
gynäkologischer Untersuchungsraum^M
stanza^F per visite^F ginecologiche

examination and treatment room
consultorio^M
salle^F d'examen^M et de soins^M
Untersuchungs- und Behandlungsraum^M
stanza^F per le visite^F mediche e le terapie^F

restrooms
aseos^F
w.c.^F; toilettes^F
Toiletten^F
toilette^F

beverage dispenser
distribuidor^M de bebidas^F
distributeur^M de boissons^F
Getränkeautomat^M
distributore^M di bibite^F

pay phone
teléfono^M público
téléphone^M public
Münzfernsprecher^M
telefono^M pubblico

nurses' station (ambulatory emergency)
puesto^M de enfermeras^F (ambulatorio^M de urgencias^F)
poste^M des infirmières^F (urgence^F ambulatoire)
Schwesternstation^F (ambulante Unfallstation^F)
postazione^F degli infermieri^M (pronto soccorso^M ambulatoriale)

waiting room
sala^F de espera^F
salle^F d'attente^F
Wartezimmer^N
sala^F d'attesa^F

security guard's work station
puesto^M de la guardia^F de seguridad^F
poste^M de l'agent^M de sécurité^F
Sicherheitsdienst^M
postazione^F dell'agente^M di sicurezza^F

triage room
sala^F de clasificación^F
salle^F de triage^M
Triageraum^M
stanza^F del triage^M

information desk
información^F
comptoir^M de renseignements^M
Informationsschalter^M
banco^M delle informazioni^F

head nurse's office
despacho^M de la enfermera^F jefe
bureau^M de l'infirmière^F en chef^M
Büro^M der Oberschwester^F
ufficio^M del caposala^M

staff lounge
sala^F del personal^F
salon^M du personnel^M
Personalraum^M
stanza^F del personale^M

patient room
habitación^M de un paciente^M
chambre^F d'hôpital^M
Kranken Zimmer^M
stanza^F di degenza^F

oxygen outlet
toma^F de oxígeno^M
prise^F d'oxygène^M
Sauerstoffanschluss^M
presa^F dell'ossigeno^M

shower
ducha^M
douche^F
Dusche^F
doccia^F

bedside table
mesilla^F de cabecera^F
table^F de chevet^M
Nachttisch^M
comodino^M

toilet
inodoro^M
w.c.^M; toilette^F
WC^N
water^M

bathroom
baño^M
salle^F de bains^M
Bad^N
sala^F da bagno^M

bedside lamp
lámpara^F de cabecera^F
lampe^F de chevet^M
Leselampe^F
lampada^F da notte^F

resident
médico^M Interno
résidente^F
Assistenzarzt^M
medico^M Interno

intravenous stand
colgador^M de intravenosos^M
pied^M à perfusion^F
Infusionsständer^M
piantana^F per flebotomía^F

physician
médico^M
médecin^M
Facharzt^M
medico^M

patient
paciente^M
patient^M
Patient^M
paziente^{M/F}

overbed table
mesa^F de cama^M
table^F de lit^M
Krankentisch^M
tavolino^M da letto^M

privacy curtain
cortina^F separadora
rideau^M séparateur
Trennvorhang^M
tendina^F divisoria

chair
sillón^M de reposo^M
fauteuil^M de repos^M
Patientenstuhl^M
poltroncina^F del paziente^{M/F}

hospital bed
cama^F de hospital^M
lit^M d'hôpital^M
Krankenhausbett^M
letto^M d'ospedale^M

nurse
enfermera^F
infirmière^F
Krankenschwester^F
infermiera^F

operating suite
bloque^M de cirugía^F
bloc^M opératoire
Operationsabteilung^F
blocco^M operatorio

soiled utility room
almacén^M material^M sucio
salle^F de stockage^M du matériel^M souillé
Lageraum^M für gebrauchtes Material^M
deposito^M del materiale^M sporco

operating room
quirófano^M
salle^F d'opération^F
Operationssaal^M
sala^F operatoria

medical gas cylinder
bombona^F de gas^M médico
bouteille^F à gaz^M médical
medizinische Gasflasche^F
bombola^F di gas^M medicale

sink
lavabo^M
lavabo^M
Washbecken^N
lavandino^M

autoclave
autoclave^M
autoclave^M
Autoklav^N
autoclave^F

sterilization room
sala^F de esterilización^F
salle^F de stérilisation^F
Sterilisationsraum^M
stanza^F di sterilizzazione^F

supply room
depósito^M esterilizado
arsenal^M stérile
Lageraum^M für Sterilgut^M
deposito^M del materiale^M sterile

recovery room
sala^F de recuperación^F
posoperatoria
salle^F de réveil^M
Aufwachraum^M
stanza^F di degenza^F postoperatoria

operating table
mesa^F operatoria
table^F d'opération^F
Operationstisch^M
tavolo^M operatorio

glove storage
provisión^M de guantes^M
rangement^M pour les gants^M
Handschuhspender^M
scomparto^M per i guanti^M

scrub room
sala^F de preparación^F quirúrgica
salle^F de préparation^F chirurgicale
Waschraum^M
stanza^F per la preparazione^F chirurgica

anesthesia room
sala^F de anestesia^F
salle^F d'anesthésie^F
Anästhesieraum^M
stanza^F per l'anestesia^F

intensive care unit
unidad^M de cuidados^M intensivos
unité^F de soins^M intensifs
Intensivstation^F
unità^F di cura^F intensiva

ambulatory care unit
ambulatorio^M
unité^F de soins^M ambulatoires
Poliklinik^F
poliambulatorio^M

specimen collection center waiting room
sala^F de espera^F del centro^M de extracción^F de sangre^M
salle^F d'attente^F du centre^M de prélèvements^M
Wartebereich^M für den Entnahmeraum^M
sala^F d'attesa^F del centro^M prelievi^M

pathology laboratory
laboratorio^M patológico
laboratoire^M de pathologie^F
pathologisches Labor^M
laboratorio^M di anatomia^F patologica

sterilization room
sala^F de esterilización^F
salle^F de stérilisation^F
Sterilisationsraum^M
sala^F di sterilizzazione^F

surgeon's sink
lavabo^M de cirujano^M
lavabo^M du chirurgien^M
Chirurgen^M Waschraum^M
lavandino^M del chirurgo^M

operating room
quirófano^M
salle^F d'opération^F
Operationssaal^M
sala^F operatoria

undressing booth
cabina^F para desvestirse
cabine^F de déshabillage^M
Entkleidungsraum^M
spogliatoio^M

observation room
consultorio^M
chambre^F d'observation^F
Beobachtungsraum^M
stanza^F di osservazione^F

secondary waiting room
sala^F de espera^F
salle^F d'attente^F secondaire
zweiter Warteraum^M
sala^F d'attesa^F secundaria

restrooms
aseos^M
w.-c.^M; toilettes^F
Toiletten^F
toilette^F

social services
servicios^M sociales
services^M sociaux
Sozialdiensträume^M
servizi^M sociali

staff change room
guardarropa^M del personal^M
vestiaire^M du personnel^M
Personalumkleideraum^M
spogliatoio^M del personale^M

nurses' lounge
sala^F de reposo^M de enfermeras^F
salle^F de repos^M des infirmières^F
Schwesternzimmer^M
sala^F degli infermieri^{M,F}

specimen collection room
sala^F de extracciones^F
salle^F de prélèvements^M
Entnahmeraum^M
sala^F dei prelievi^M

treatment room
sala^F de curas^F
salle^F de soins^M
Behandlungsraum^M
stanza^F per le terapie^F

main entrance
entrada^F principal
entrée^F principale
Haupteingang^M
ingresso^M principale

reception area
recepción^F
aire^F d'accueil^F
Aufnahme^F
accettazione^F

medical records
archivo^M médico
archives^M médicales
Krankenakten^F
archivio^M delle cartelle cliniche

main waiting room
sala^F de espera^F principal
salle^F d'attente^F principale
Hauptwartezimmer^M
sala^F d'attesa^F principale

pharmacy
farmacia^F
pharmacie^F
Medikamentenraum^M
farmacia^F

medical equipment storage room
botiquín^M
salle^F de rangement^M du matériel^M médical
Lageraum^M für medizinische Geräte^M
deposito^M dei materiale^M medico

audiometric examination room
sala^F de examen^M de audiometría
salle^F d'examen^M audiométrique
Audiometrie^F-Untersuchungsraum^M
stanza^F per l'esame^M audiometrico

examination room
sala^F de reconocimiento^M
salle^F d'examen^M
Untersuchungsraum^M
stanza^F per le visite^F mediche

walking aids

auxiliares^M ortopédicos para caminar | aides^F à la marche^F | Gehhilfen^F | supporti^M per camminare

forearm crutch
muleta^F de antebrazo^M
béquille^F d'avant-bras^M
Gehkrücke^F
stampella^F canadese

forearm support
soporte^M para el antebrazo^M
embrasse^F
Unterarmstütze^F
supporto^M per il braccio^M

handgrip
empuñadura^F
poignée^F
Griff^M
impugnatura^F

adjuster
tubo^M ajustable
réglage^M
Längenverstellung^F
regolatore^M



underarm crutch
muleta^F de sobaco^M
béquille^F commune
Achselkrücke^F
gruccia^F

underarm rest
soporte^M para el sobaco^M
crosse^F
Achselstütze^F
supporto^M sottoascellare

crosspiece
travesaño^M
traverse^F
Querstück^N
appoggiamano^M

upright
montante^M
montant^M
Holm^M
telaino^M

rubber tip
contera^F de caucho^M
embout^M de caoutchouc^M
Gummikappe^F
puntale^M

English cane
bastón^M inglés
canne^F en T^M
englischer Stock^M
bastone^M inglese



walker
andador^M
cadre^F de marche^F
Gehgestell^M
deambulatore^M



quad cane
bastón^M cuadrangular
canne^F avec quadripode^M
vierfüßiger Stock^M
quadripode^M



ortho-cane
bastón^M ortopédico
canne^F avec poignée^F orthopédique
orthopädischer Stock^M
bastone^M con manico^M anatomico



walking stick
bastón^M para caminar
canne^F en C^M
Spazierstock^M
bastone^M da passeggio^M



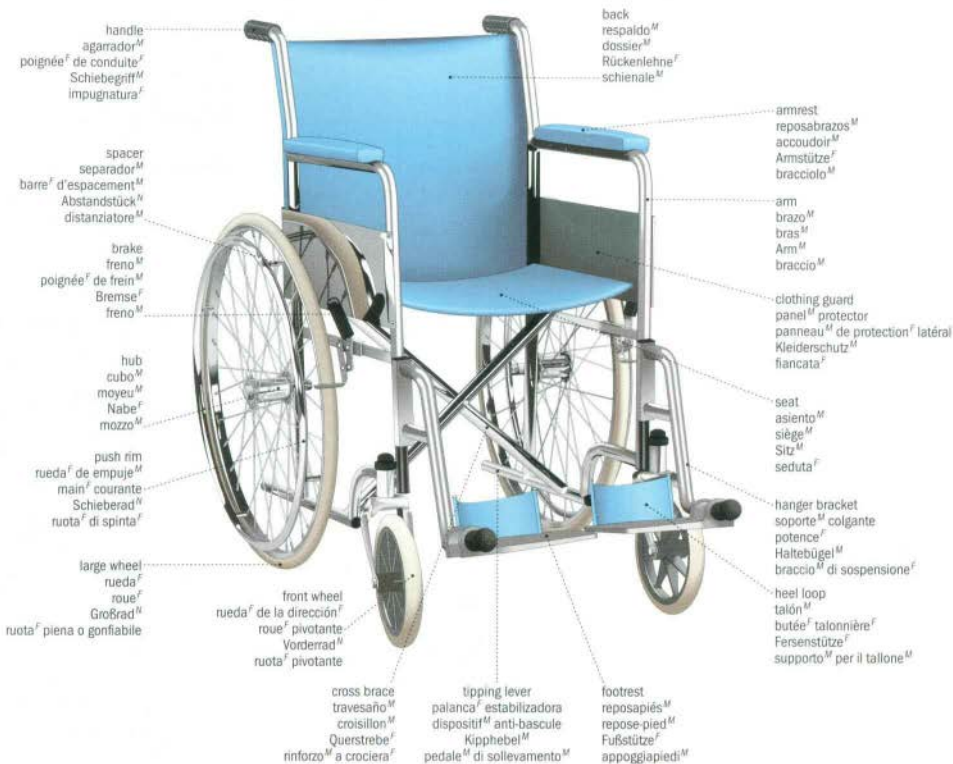

forms of medications

formas^f farmacéuticas de medicamentos^M | formes^f pharmaceutiques des médicaments^M | Arzneimittel^N-Darreichungsformen^f | confezioni^f farmaceutiche di medicinali^M

syrup
jarabe^f para la tos^f
sirop^M anti-tussif
Hustensirup^M
flacone^M



metered dose inhaler
inhalador^M-dosificador^M
inhalateur^M-doseur^M
Dosier-Aerosol^M
inalatore^M dosimetrico



capsule
cápsula^f
capsule^f
Kapsel^f
capsula^f



gelatin capsule
cápsula^f de gelatina^f
gélule^f
Gelatinekapsel^f
capsula^f di gelatina^f



tablet
pastilla^f
comprimé^M
Tablette^f
pastiglia^f



vial
ampolla^f
ampoule^f
Ampulle^f
fiola^f

family relationships

vínculos^M familiares | liens^M de parenté^F | Verwandtschaftsbeziehungen^F | vincoli^M di parentela^F

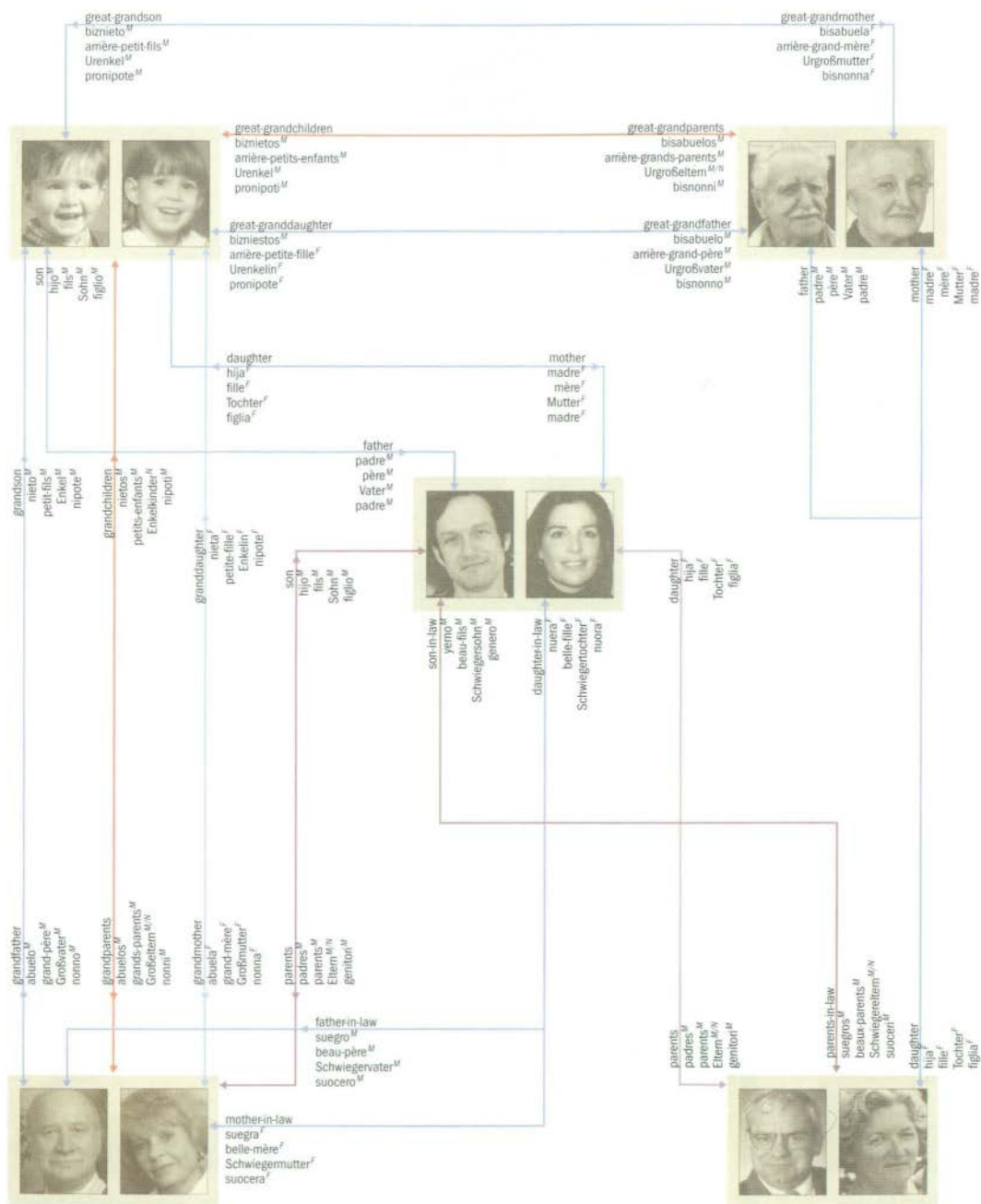

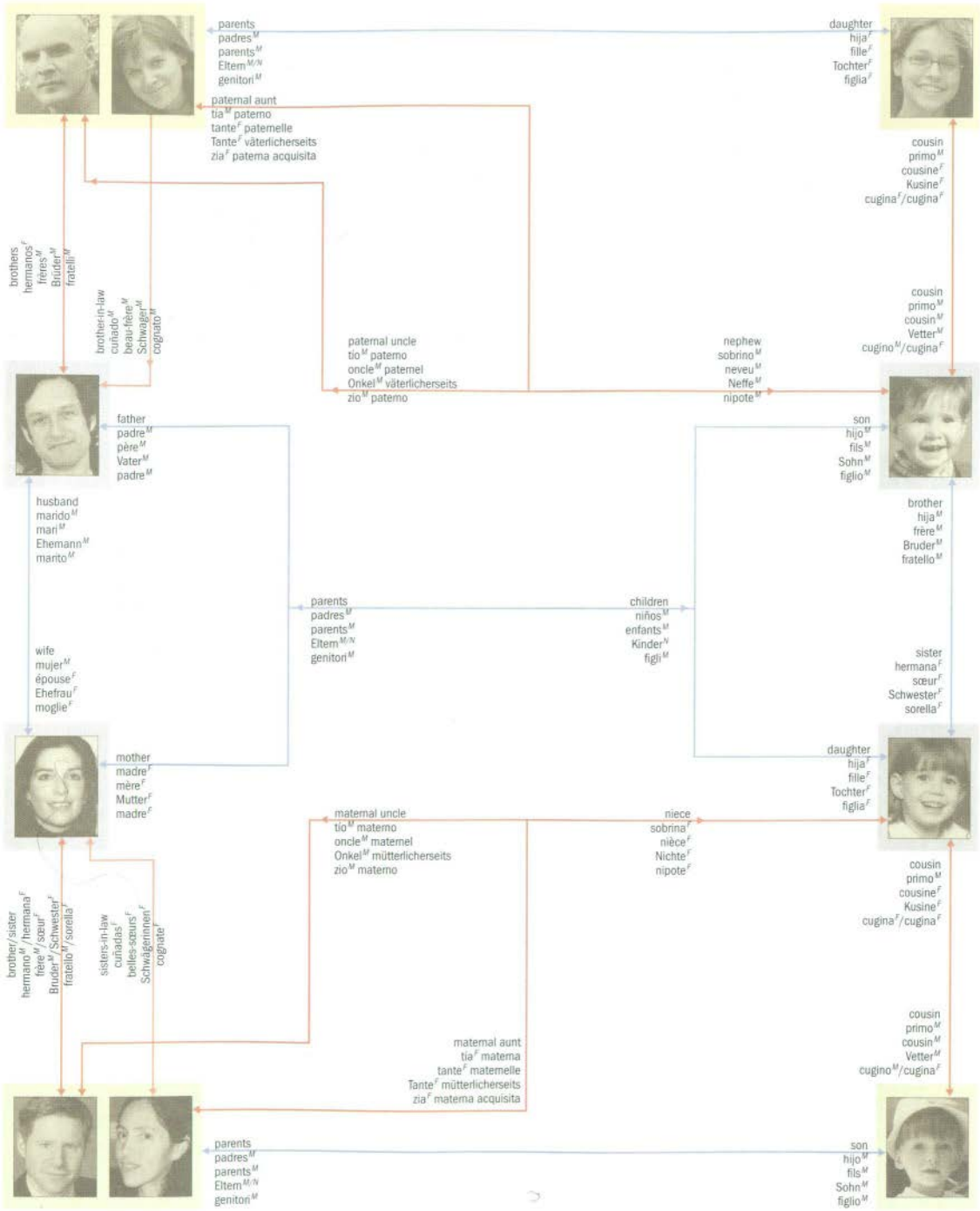

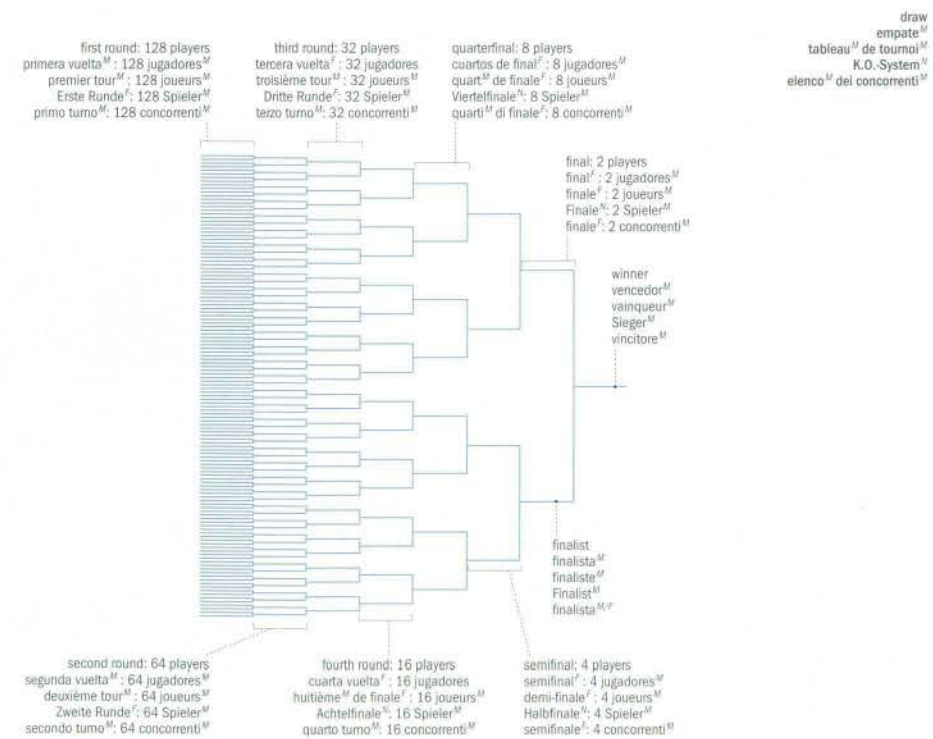
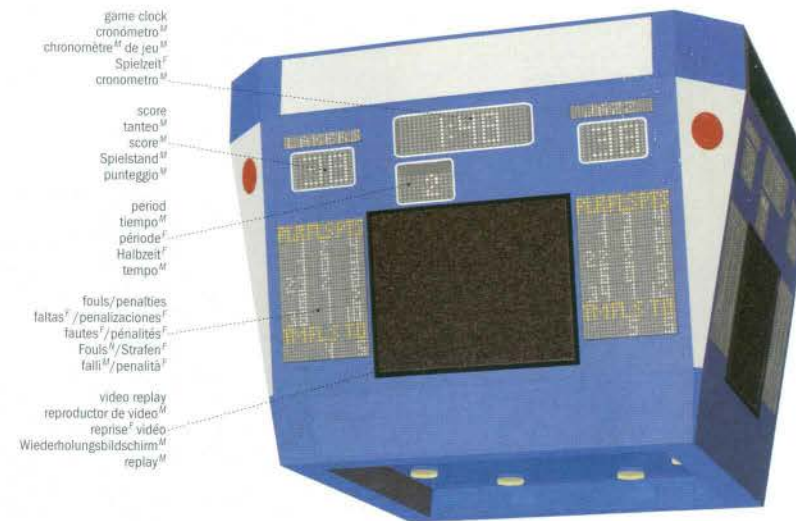
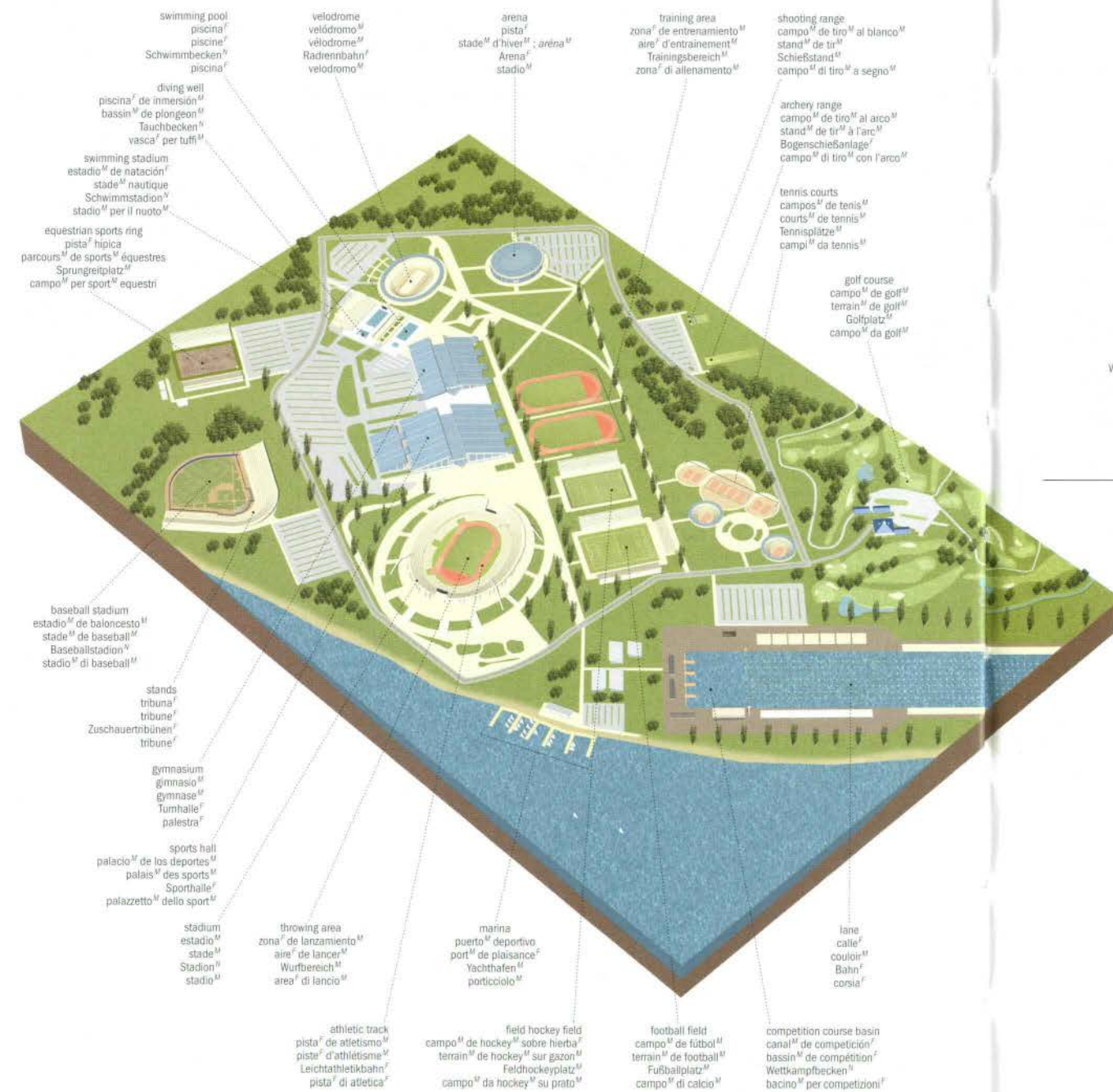

estadio^M | stade^M | Stadion^N | stadio^M

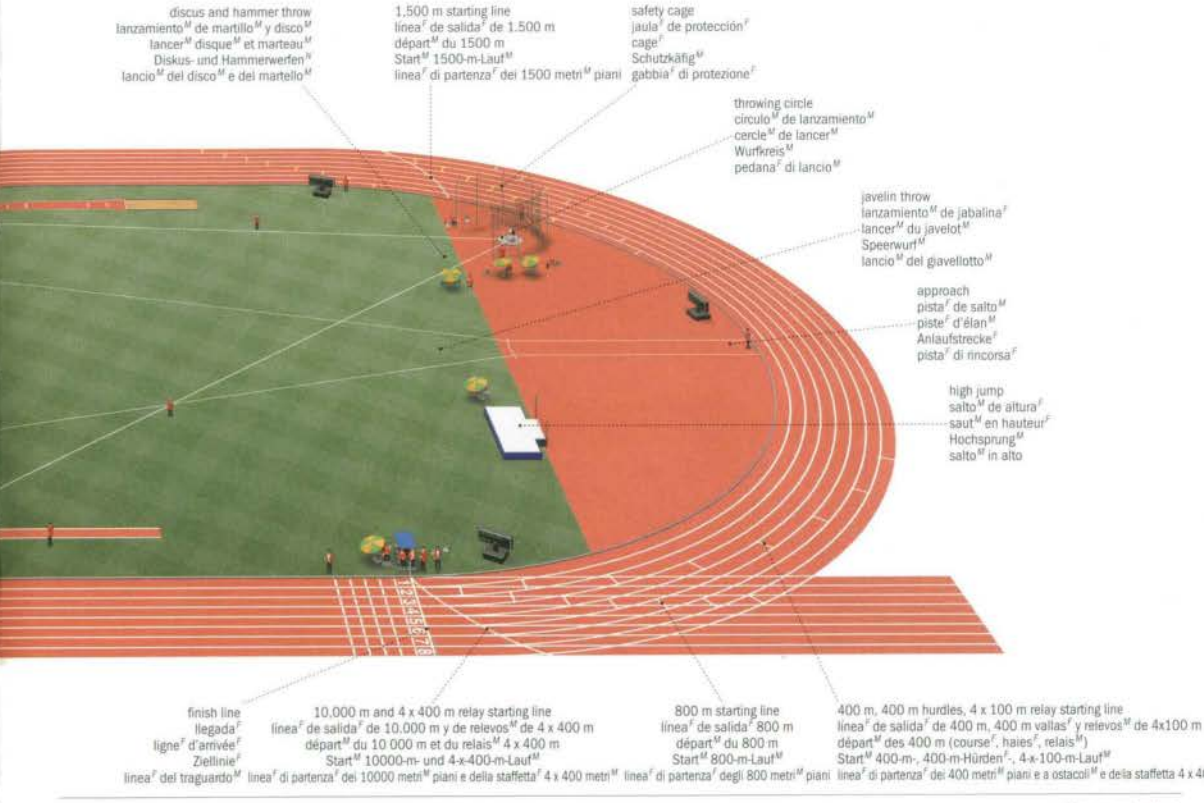
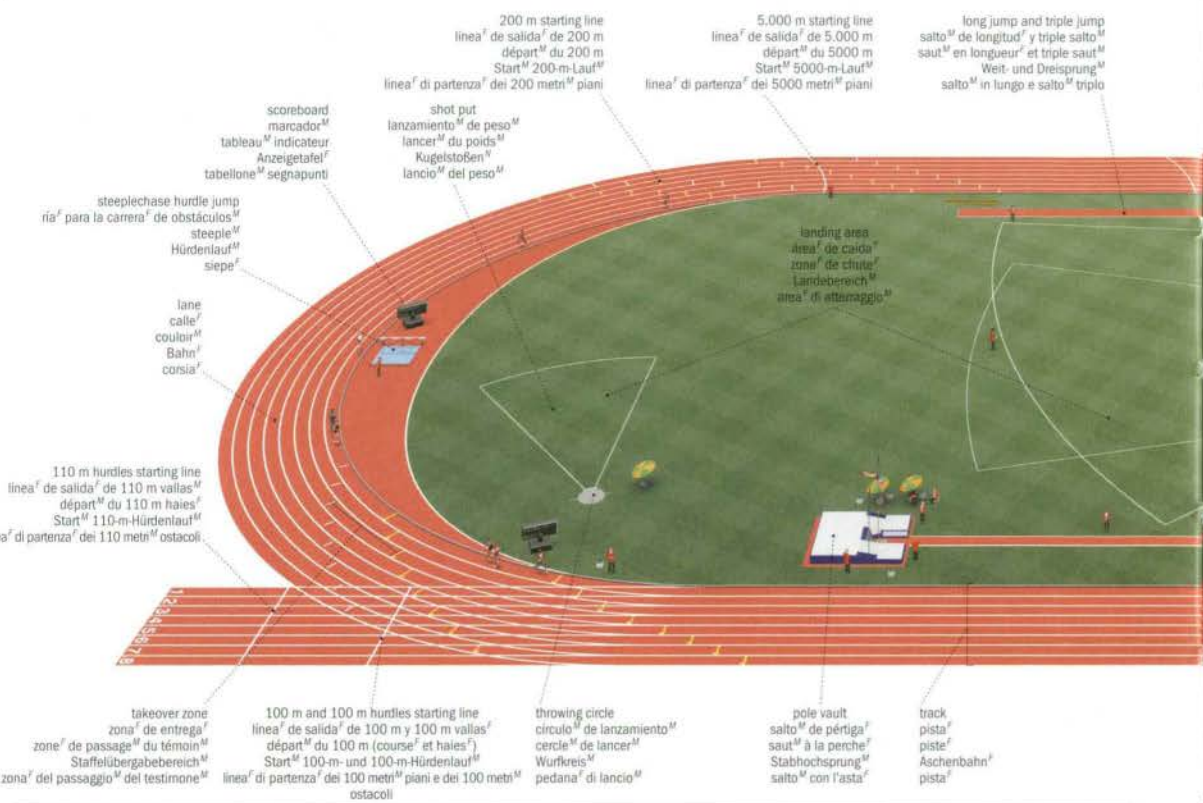

equipment
equipamiento^M
équipement^M
Geräte^N
attrezzatura^f

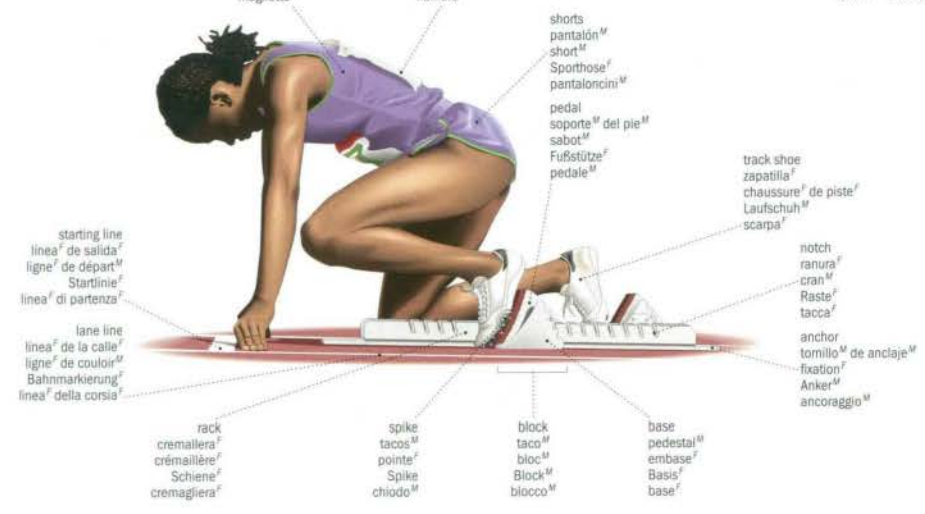
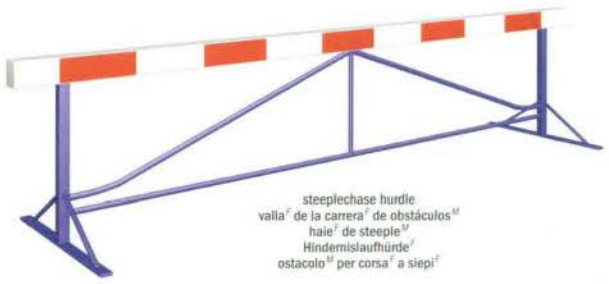

volleyball

voleibol^M | volleyball^M | Volleyballspiel^N | pallavolo^F

court
cancha^F
terrain^M
Spieelfeld^N
campo^M

scorer
anotador^M
marqueur^M
Anschreiber^M
segnapunti^M

players' bench
banquillo^M de jugadores^M
banc^M des joueurs^M
Spielerbank^F
panchina^F dei giocatori^M

sideline
banda^F
ligne^F de côté^M
Seitenlinie^F
linea^F laterale

center back
zagüero^M medio
arrière^M centre
mittlerer Abwehrspieler^M
difensore^M centrale^M

attack line
línea^F de ataque^M
ligne^F d'attaque^F
Angriffslinie^F
linea^F di attacco^M

right back
zagüero^M derecho
arrière^M droit
rechter Abwehrspieler^M
difensore^M destro

center attacker
delantero^M medio
attaquant^M central
Mittelangreifer^M
attaccante^M centrale^M

umpire
segundo árbitro^M
secondo arbitro^M
zweiter Schiedsrichter^M
secondo arbitro^M

left back
zagüero^M izquierdo
arrière^M gauche
linker Abwehrspieler^M
difensore^M sinistro

white tape
banda^F blanca
bande^F blanche
Netzante^F
nastro^M bianco

antenna
antena^F
antenne^F
Antenne^F
antenna^F

end line
línea^F de fondo^M
ligne^F de fond^M
Endlinie^F
linea^F di fondo^M

libero
libero^M
Libero^M
libero^M

clear space
zona^F libre
zone^F libre
Freiraum^M
zona^F libera

linesman
juez^M de línea^F
juge^M de ligne^F
Linienrichter^M
giudice^M di linea^F

back zone
zona^F de defensa^F
zone^F de défense^F
Verteidigungszone^F
zona^F di difesa^F

referee
primer árbitro^M
premier arbitre^M
erster Schiedsrichter^M
primo arbitro^M

post
poste^M
poteau^M
Pfosten^M
palo^M

vertical side band
banda^F lateral de la red^F
bande^F verticale de côté^M
vertikales Seitenband^N
nastro^M verticale laterale

net
red^F
filet^M
Netz^N
rete^F

right attacker
delantero^M derecho
attaquant^M droit
rechter Außenangreifer^M
alzatore^M destro

attack zone
zona^F de ataque^M
zone^F d'attaque^F
Angriffszone^F
zona^F di attacco^M



volleyball
voleibol^M
ballon^M de volleyball^M
Volleyball^M
pallone^M

techniques
técnicas^F
techniques^F
Techniken^F
tecniche^F



dig
plancha^F
récupération^F
Hechtabwehr^F
tuffo^M



bump
rebote^M
manchette^F
baggern
bagher^M



serve
saque^M
service^M
Aufschlag^M
servizio^M

event platform
àrea de competiçion
podium
Gerätetumaniage
pedana

overall standings scoreboard
marcador de clasificacion general
tableau de classement general
Anzeigetafel für das Gesamtergebnis
tabellone della classifica generale

uneven parallel bars
barras paralelas asimetricas
barres asymétriques
Stufenbarran
parallele asimmetriche

judges
jueces
juges
Kampfrichter
giudici

floor mats
colchoneta de recepcion
tapis de reception
Matten
materassi

horizontal bar
barra fija
Reck
sbarra orizzontale

vaulting horse
potro
cheval sautoir
Sprungpferd
cavallo per volteggi

approach runs
pistas de camaras
Anlaufbahn
pedane di rincorsa

uneven parallel bars
barras paralelas asimetricas
barres asymétriques
Stufenbarran
parallele asimmetriche

top bar
barra alta
barre supérieure
oberer Holm
staggio superiore

frame
bastidor
portique
Rahmen
telaio

rings
anillas
anneaux
Ringe
anelli

cable
cable
Seil
funè

strap
correa
sangle
Riemen
cinghia

guy cable
tensor
cable de haubanage
Verspannung
tirante

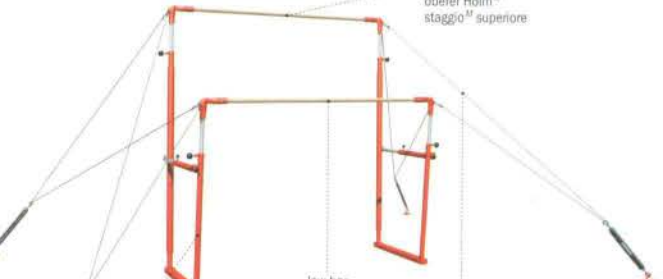

low bar
barra baja
barre inférieure
unterer Holm
staggio inferiore

adjusting tube
tubo de ajuste
tube d'ajustement
Rohrführung mit Verstellmöglichkeit
montante scorevole

guy cable
cable de tirante
cable de haubanage
Spannsel
tirante

ring
anilla
anneau
Ring
anello

gymnast's name
nombre del gimnasta
nom du gymnaste
Name des Turners
nome del ginasta

current event scoreboard
marcador del evento en curso
pointage de l'épreuve en cours
Anzeigetafel für die Einzeldisziplin
tabellone della prova in corso

vaulting horse
potro
cheval sautoir
Sprungpferd
cavallo per volteggi

rings
anillas
anneaux
Ringe
anelli



nationality
nacionalidad
nationalité
Nationalität
nazionalità

score
jueces
note
Note
punteggio

parallel bars
barras paralelas
barres parallèles
Barren
parallele

magnesium powder
polvo de magnesio
magnésie
Magnesia
potvere di magnesia

judges
jueces
juges
Kampfrichter
giudici

judges
jueces
juges
Kampfrichter
giudici

steel bar
barra de acero
bame d'acier
Reckstange
sbarra di acciaio

guy cable
tensor
cable de haubanage
Verspannung
tirante

upright
soporte
montant
Recksäule
ritto

parallel bars
barras paralelas
barres parallèles
Barren
parallele

wooden bar
barra de madera
barre de bois
hölzerner Barrenholm
staggio

adjusting tube
tubo de ajuste
tube d'ajustement
Rohrführung mit Verstellmöglichkeit
montante scorevole

base
base
base
Sockel
basamento

horizontal bar
barra fija
barre fixe
Reck
sbarra orizzontale

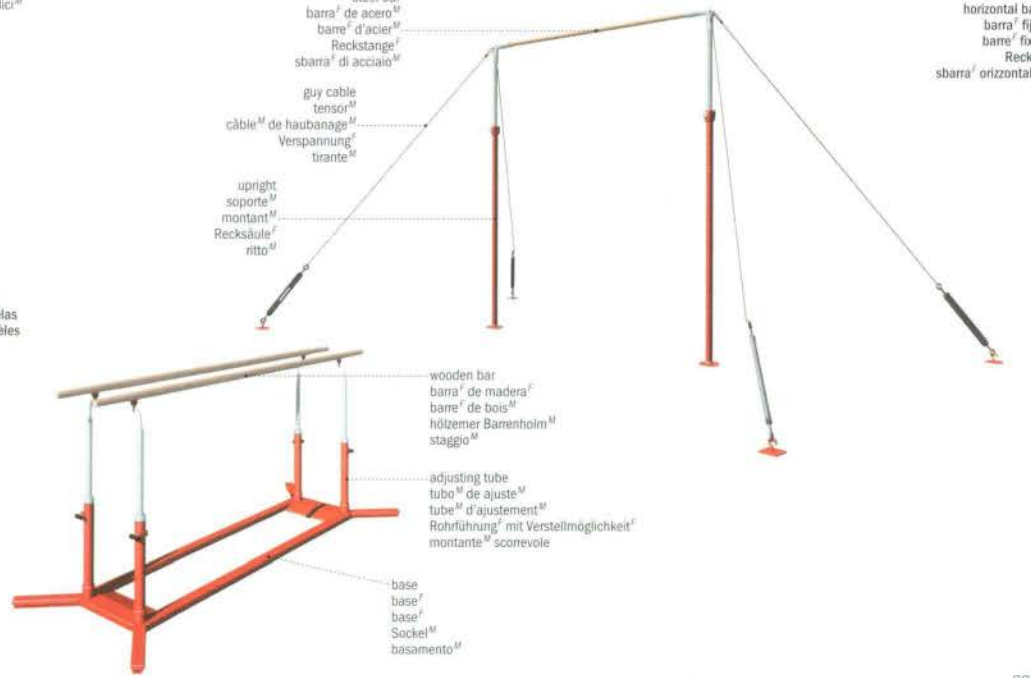

pommel horse
caballo^M con aros^M
cheval^M d'arçons^M
Seitpferd^N
cavallo^M con maniglie^F



balance beam
barra^F de equilibrio^M
poutre^F d'équilibre^M
Schwebebalken^M
trave^F di equilibrio^M



springboard
plancha^F de muelles^M
tremplin^M
Sprungbrett^N
pedana^F elastica

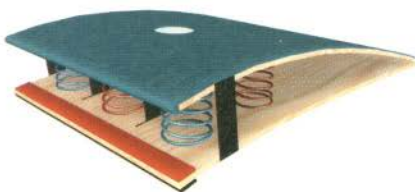

vaulting horse
potro^M
cheval^M sautoir^M
Sprungpferd^N
cavallo^M per volteggi



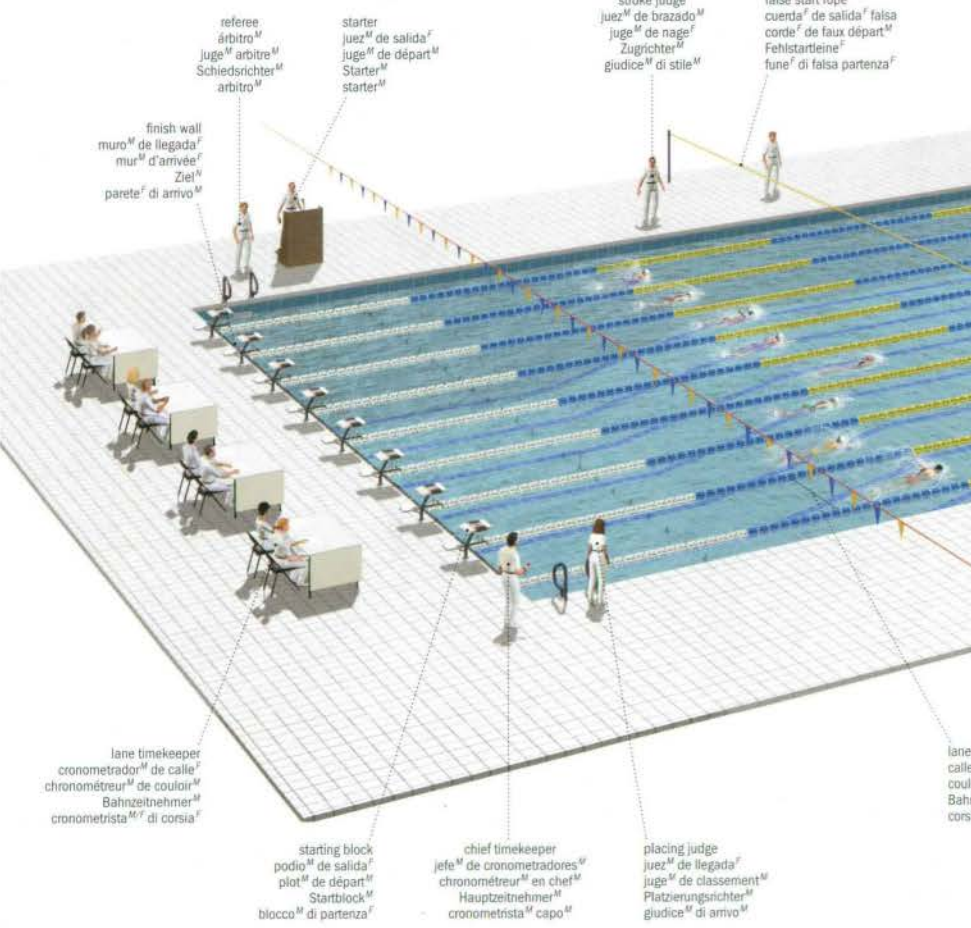

event
prueba
épreuve
Wettbewerb
gara

lane
calle
couloir
Bahn
corsia

swimmer's country
pais del nadador
pays d'origine du concurrent
Nationalität der Schwimmerin
nazionalità del nuotatore

WOMEN'S 400 IND FREE				
1	IRL	SMITH	4:08.00	0.00
2	CAN	LIMPERT	4:08.00	0.00
3	USA	LI LIN	4:08.00	0.00
4	CHN	MAGNER	4:08.00	0.00
5	SUI	FB ISCHKN	4:08.00	0.00
6	HUN	MASE	4:08.00	0.00
7	HOL	VAJTESZ	4:08.00	0.00
8	RUS	FRANKOV	4:08.00	0.00

EVENT 018 HEAT 13

scoreboard
marcador
tableau
Anzeigetafel
tabellone
segnapunti

timer
cronómetro
chronomètre
Stoppuhr
cronometro

swim times
tiempos realizados
temps réalisés
Schwimmzeiten
tempi realizzati

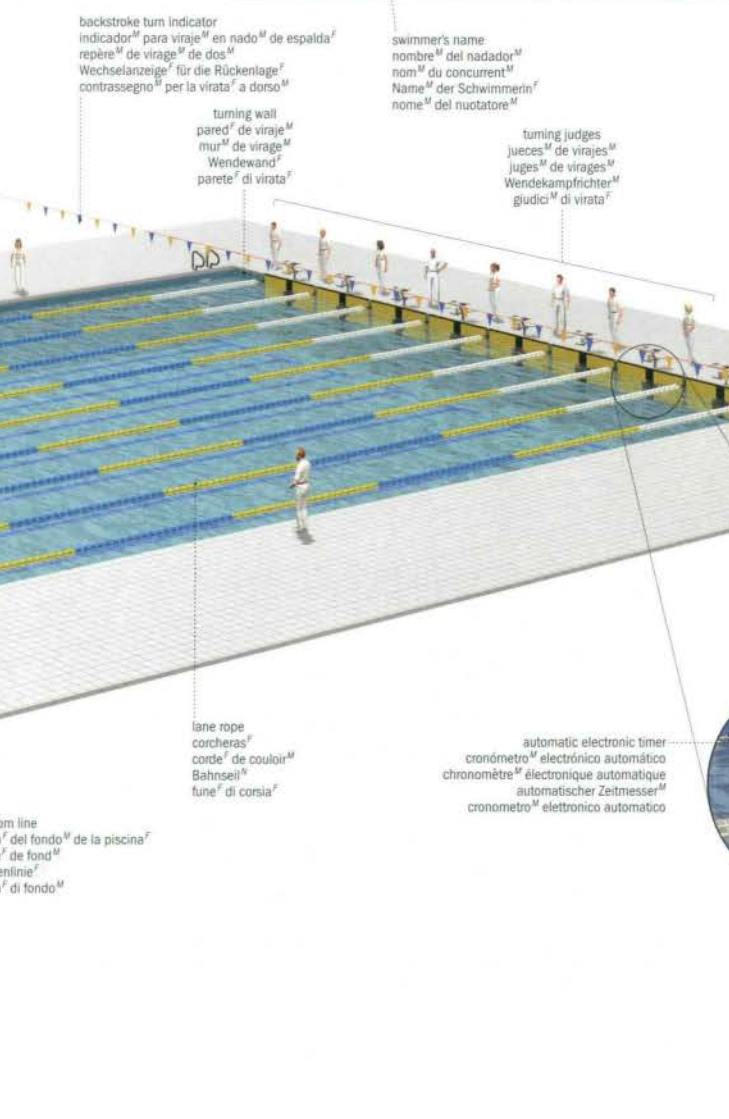

types of strokes
estilos^M de natación^F
types^M de nages^F
verschiedene Schwimmstile^M
stili^M di nuoto^M

front crawl
crol^M
crawl^M
Kraulen^N
stile^M libero o crawl^M



starting dive
salto^M de salida^F
plongeon^M de départ^M
Startsprung^M
tuffo^M di partenza^F

breathing in
inhalación^F
inspiration^F
Einatmen^N
inspirazione^F

breathing out
exhalación^F
expiration^F
Ausatmen^N
espirazione^F

turning wall
pared^F de viraje^M
mur^M de virage^M
Wendewand^F
parete^F di virata^F

breaststroke
braza^F
brasse^F
Brustschwimmen^N
rana^F



crawl kick
patada^F de crol^M
coup^M de pied^M de crawl^M
Beinarbeit^F beim Kraulen^N
colpo^M di gamba^F a crawl^M

flip turn
vuelta^F de campana^F
virage^M culbute^F
Wende^F
virata^F a capriola^F

butterfly stroke
mariposa
papillon^M
Schmetterlingsstil^M
farfalla^F



breaststroke kick
patada^F de rana^F
coup^M de pied^M de brasse^F
Beinarbeit^F beim Brustschwimmen^N
colpo^M di gamba^F a rana^F

breaststroke turn
toque^M con dos manos^F
virage^M de brasse^F
Wende^F beim Brustschwimmen^N
virata^F a rana^F

backstroke
espalda
nage^F sur le dos^M
Rückenschwimmen^N
dorso^M



backstroke start
posición^F de salida^F de espalda^F
départ^M de dos^M
Start^M beim Rückenschwimmen^N
partenza^F a dorso^M

butterfly kick
patada^F de mariposa^F
coup^M de pied^M de papillon^M
Beinarbeit^F beim Schmetterlingsstil^M
colpo^M di gamba^F a farfalla^F

butterfly turn
viraje^M de mariposa^F
virage^M de papillon^M
Wende^F beim Schmetterlingsstil^M
virata^F a farfalla

flip turn
vuelta^F de campana^F
virage^M culbute^F
Wende^F
virata^F a capriola^F

points of sailing
disposiciones^f de las velas^f
allures^f
Kurse^M

andature^f delle imbarcazioni^f a vela^f

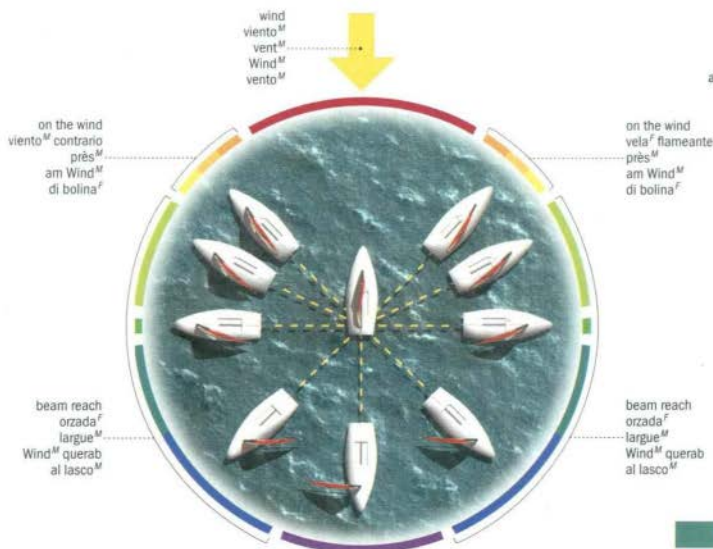

full and by
a buen viento^M
près^M bon plein^M
voll und bei
di bolina^f

on the wind
vela^f flameante
près^M
am Wind^M
di bolina^f stretta

close hauled
bolina^f
près^M serré
hart am Wind^M
di bolina^f molto stretta

headwind
viento^M en proa^f
vent^M debout
Boot^M ohne Fahrt^f
prua^f al vento^M

down wind
viento^M en popa^f
vent^M arrière
mit dem Wind^M
in poppa^f

close reach
cifiendo el viento^M
petit largue^M
Segeln^M mit halbem Wind^M
di bolina^f larga

wind abeam
viento^M de través^M
vent^M de travers^M
halber Wind^M
al traverso^M

beam reach
por lo ancho^M
largue^M
Wind^M querab
al lasco^M

broad reach
a un largo^M
grand largue^M
raumer Wind^M
al gran lasco^M

course
carrera^f
parcours^M
Kurs^M
percorso^M

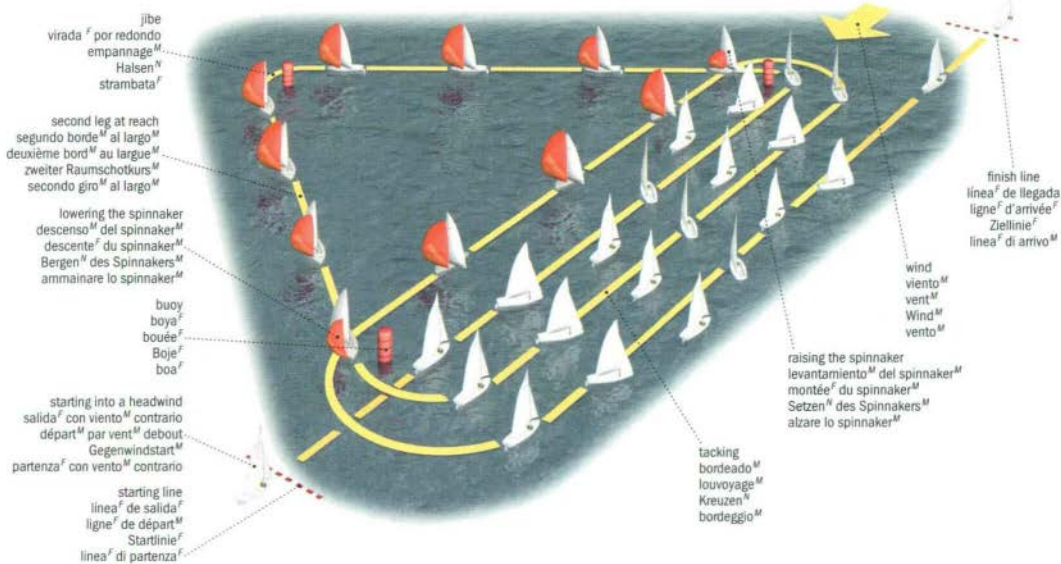

sailboat
 velero^M
 dériveur^M
 Segelboot^N
 barca^F a vela^F

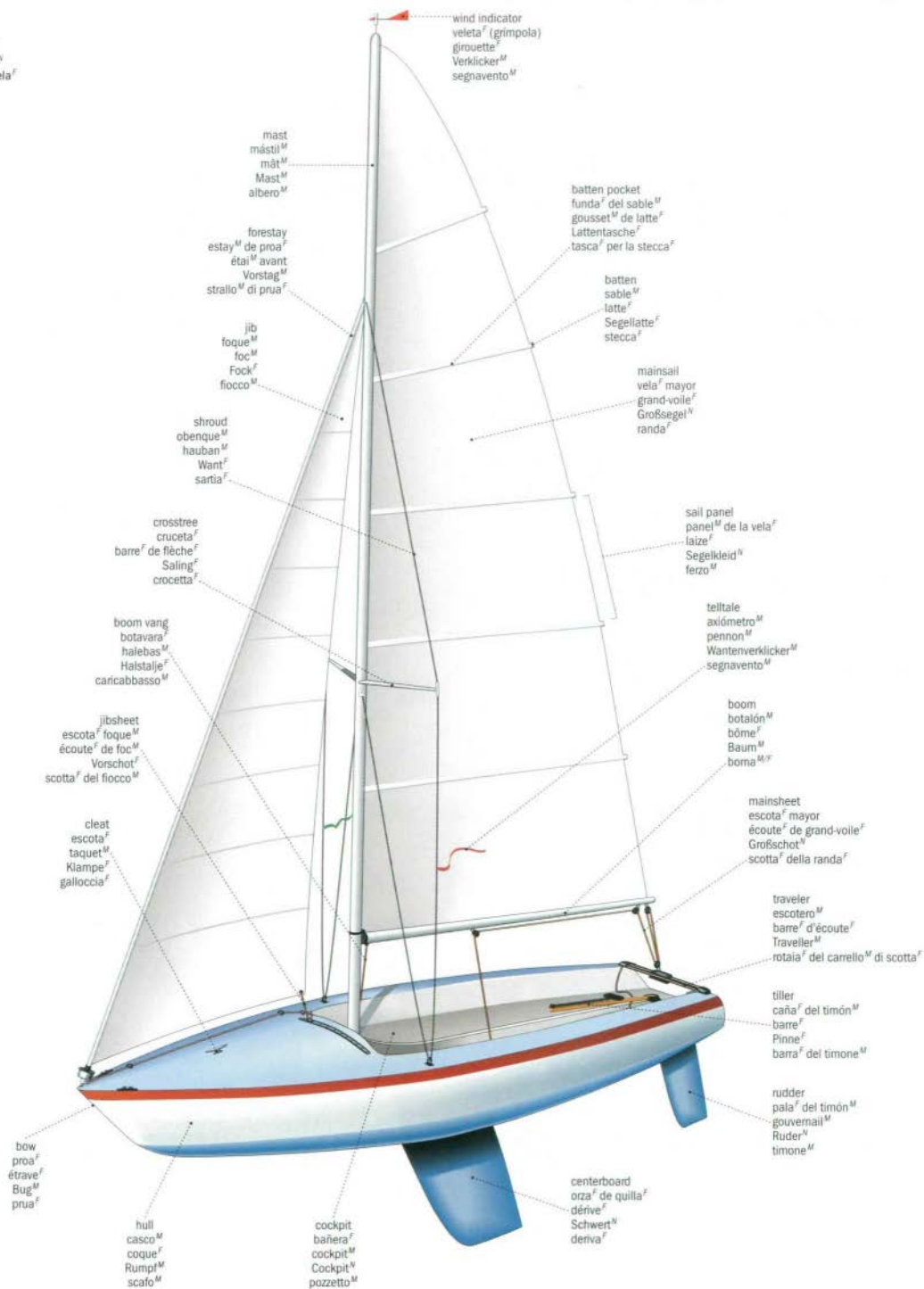

multihulls
multicasco^M
multicoques^M
Mehrrumpfboote^N
multiscafi^M



trimaran
trimarán^M
trimaran^M
Trimaran^M
trimarano^M



catamaran
catamarán^M
catamaran^M
Katamaran^M
catamarano^M

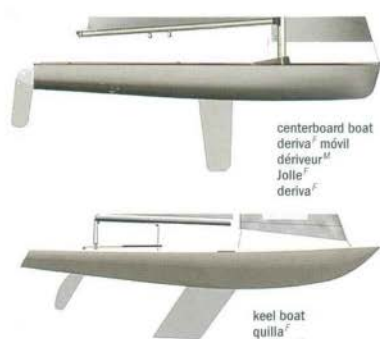

centerboard boat
deriva^F móvil
dériveur^M
Jolle^F
deriva^F



keel boat
quilla^F
quillard^M
Kielboot^N
barca^F a chiglia^F



turnbuckle
tensor^M
ridoir^M
Wantenspanner^M
aridatoio^M



snap shackle
grillete^M de resorte^M
mousqueton^M à ressort^M
Karabinerhaken^M
moschettone^M



hank
mosquetón^M
mousqueton^M
Gelenkschähkel^M
bozzello^M



shackle
grivale^M
manille^F
Schähkel^M
grillo^M



fairlead
guía^F
chaumard^M
Lippe^F
passacavo^M



cleat
abrazadera^F
taquet^M
Klampe^F
galloccia^F



clam cleat
escotera^F
taquet^M coincideur
Curryklemme^M
strozzascotte^M



sheet lead
guía^F de escotas^F
filoir^M d'écoute^F
Leitöse^F
passascotte^M



winch
winch^M
winch^M
Winsch^F
winch^M

upperworks
obra^F muerta
accastillaje^M
Beschläge^M
opera^F morta

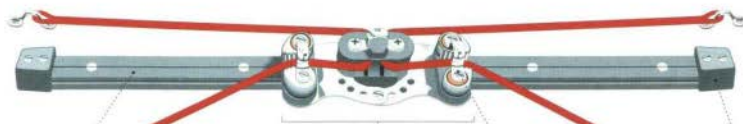

sliding rail
riel^M corredizo
rail^M de glissement^M
Schlitten^M
guida^F di scorcimento^M

car
carro^M
chanoit^M
Wagen^M
carrelio^M

clam cleat
abrazadera^F
taquet^M coincideur
Curryklemme^M
strozzascotte^M

end stop
amarre^M
butée^F
Anschlag^M
fermo^M di testa^F

traveller
barra^F de escotas^F
barre^F d'écoute^F
Traveller^M
rotaia^F del carrello^M di scotta^F



sail
vela^F
voile^F
Segel^N
vela^F

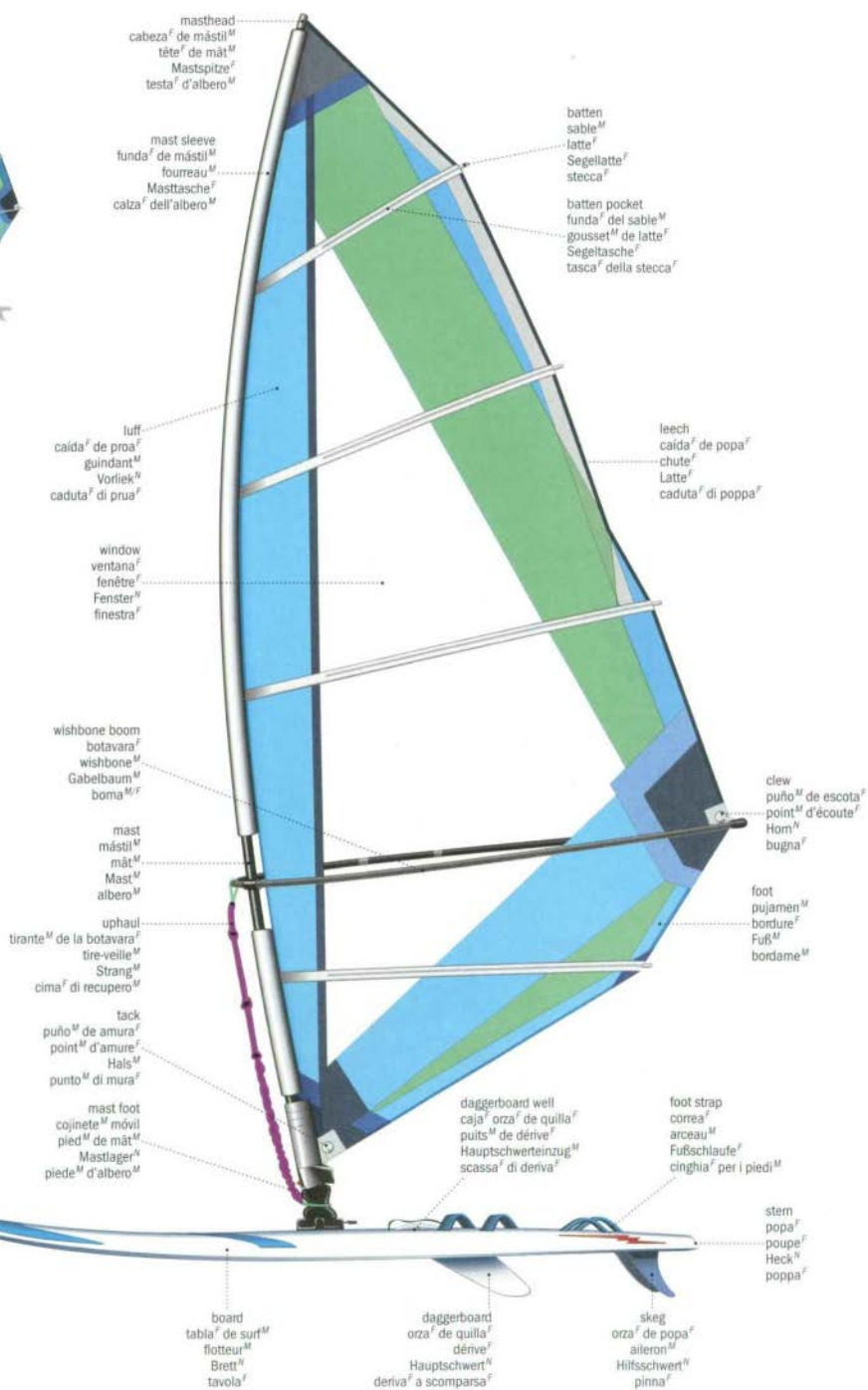

canoe^f
canoa^f
canoë^m
Kanuⁿ
canoa^f

single-bladed paddle
remo^m de una sola pala^f
pagaie^f simple
Stechpaddelⁿ
pagaia^f a pala^f singola



double-bladed paddle
remo^m de dos palas^f
pagaie^f double
Doppelpaddelⁿ
pagaia^f a doppia pala^f



spray skirt
cubrebañeras^m
jupe^f: jupette^f
Spritzschutz^m
paraspruzzi^m



kayak^m
kayak^m
Kajak^{m/n}
kayak^m

upstream gate
puerta^f de ascenso^m
porte^f en remontée^f
Aufwärtstor^m
porta^f in risalita^f

gate judge
juez^m de puerta^m
juge^m de porte^f
Streckenschiedsrichter^m
giudice^m di partenza^f

whitewater
aguas^f bravas
eaux^f vives
Wildwasserⁿ
rapide^f

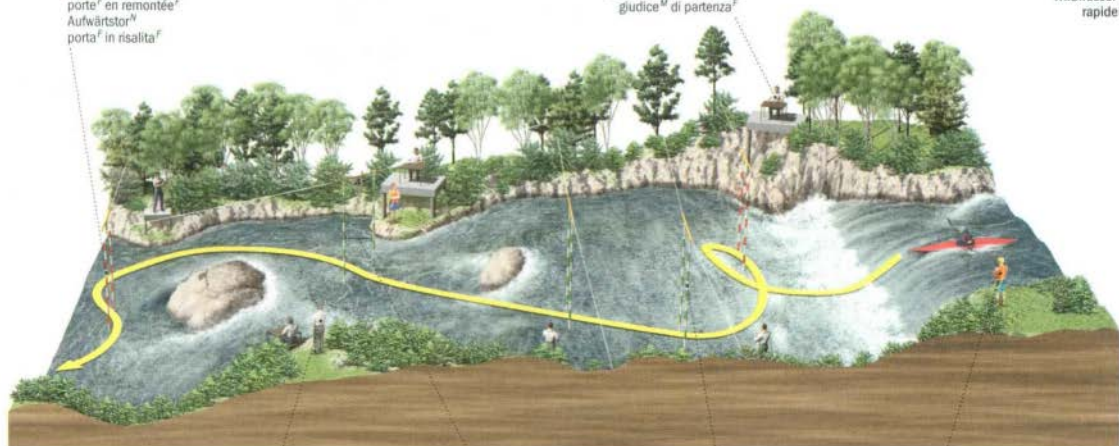

chief judge
árbitro^m principal
juge^m en chef^m
Hauptschiedsrichter^m
giudice^m principale

course gate
puerta^f de recorrido^m
porte^f du parcours^m
Richtungstorⁿ
porta^f

downstream gate
puerta^f de descenso^m
porte^f en descente^f
Abwärtstorⁿ
porta^f in discesa^f

safety officer
personal^m de la seguridad^f
responsable^m de la sécurité^f
Rettungswart^m
responsabile^m della sicurezza^f

remo^M | aviron^M | Rudern^N und Skullen^N | canottaggio^M con uno e due remi^M

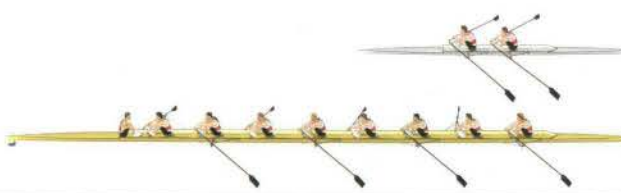

sculling (two oars)
scull^M
aviron^M à couple^M
Skullen^N (zwei Skullen^N)
canottaggio^M di coppia^M (due remi^M)

rowing (one oar)
remo^M en punta^F
aviron^M en pointe^F
Rudern^N (ein Riemen^N)
canottaggio^M di punta^F (un remo^M)

types of oars
tipos de remos^M
types d'avirons^M
Riemenarten^F
tipi di remi^M

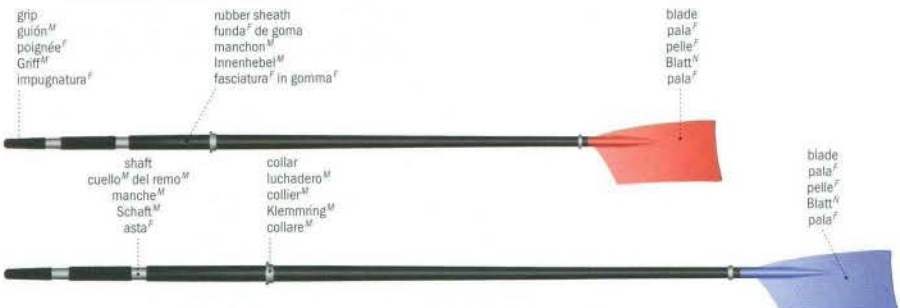

grip
güidón^M
poignée^F
Griff^M
impugnatura^F

rubber sheath
funda^F de goma
manchon^M
Innenhebel^M
fasciatura^F in gomma^F

blade
pala^F
pelle^F
Blatt^N
pala^F

shaft
cuello^M del remo^M
manche^M
Schaft^M
asta^F

collar
luchadero^M
collier^M
Klemmring^M
collare^M

blade
pala^F
pelle^F
Blatt^N
pala^F

sculling oar
scull^M
aviron^M de couple^M
Skull^M
remo^M di coppia^F

sweep oar
remo^M en punta^F
aviron^M de pointe^F
Riemen^M
remo^M di punta^F

parts of a boat
partes de una embarcación^F
parties d'un bateau^M
Telle eines Boote^N
parti di una imbarcazione^F



rudder
timón^M
gouvernail^M
Steuer^N
timone^M

rudder cable
guardín^M
cable^M de barre^F
Steuerleine^N
cavo^M del timone^M

coxswain's seat
asiento^M del timonel^M
siège^M du barreur^M
Steuersitz^M
sedie^M del timoniere^M

foot stretcher
soportes^M para los pies
planche^F de pied^M
Stembrett^N
puntapiedi^M

sliding seat
carro^M deslizante
siège^M coulissant
Rollsitz^M
sedie^M mobile

oarlock
chumacera^F giratoria
dame^F de nage^F
Dolle^F
scalmò^M

outrigger
arbotante^M
portant^M
Ausleger^M
fuoriscalmò^M

bow ball
bola^F de proa^F
boule^F de protection^F
Bugball^M
palla^F di protezione^F

basin
canal^M
bassin^M
Becken^N
bacino^M



starting zone
zona^F de salida^F
zone^F de départ^M
Startzone^F
zona^F di partenza^F

starter
juez^M de salida^F
juge^M au départ^M
Starter^M
starter

starting jetty
pontón^M de salida^F
pontón^M de départ^M
Anlegepritsche^F
pontile^M di partenza^F

aligner
alineador^M
aligneur^M
Seitenrichter^M
allineatore^M

course umpire
árbitro^M de recorrido^M
arbitre^M de parcours^M
Steckschiedsrichter^M
arbitro^M di percorso^M

start buoys
boyas^F de salida^F
bouées^F de départ^M
Startbojen^M
boe^F di partenza^F

course buoys
boyas^F de recorrido^M
bouées^F de parcours^M
Bahnbojen^M
boe^F di percorso^M

canoe-kayak: flatwater racing

canoa^F-kayak^M: regata^F | canoë^M-kayak^M: course^F en ligne^F | Kanu^N-Kajak^{M/N}: Flachwasserrennen^N | canoa^F e kayak^M: regate^F fluviali

C1 canoe
canoa^F C1
canoë^M monoplace (C1)
Einerkajadier^N (C1)
canoa^F monoposto (C1)



deck
cubierta^F
pontage^M
Deck^N
capote^F

forestem
proa^F apuntada
étrave^F
Vordersteven^M
dritto^M di prua^F



single-bladed paddle
remo^M de una sola pala^F
pagaie^F simple
Steckpaddel^N
pagaia^F a pala^F singola



double-bladed paddle
remo^M de dos palas^F
pagaie^F double
Doppelpaddel^N
pagaia^F a doppia pala^F



tapered end
proa^F afilada
pointe^F fuselée
verjüngte Spitze^F
prua^F affusolata

seat
asiento^M
siège^M
Sitz^M
pozzetto^M

rudder
timón^M
gouvernail^M
Ruder^N
timone^M

canoe-kayak: flatwater racing

K1 kayak
kayak^M K1
kayak^M monoplace (K1)
Einerkajak^{M/N} (K1)
kayak^M monoposto (K1)

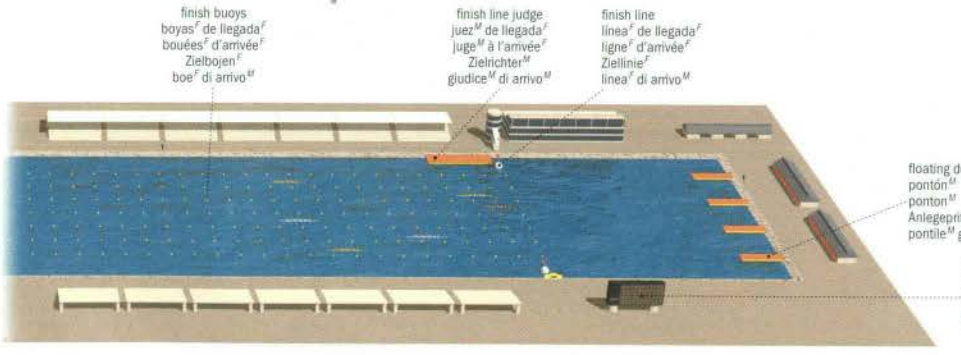

finish buoys
boyas^F de llegada^F
bouées^F d'arrivée^F
Zielbojen^M
boe^F di arrivo^M

finish line judge
juez^M de llegada^F
juge^M à l'arrivée^F
Zielrichter^M
giudice^M di arrivo^M

finish line
línea^F de llegada^F
ligne^F d'arrivée^F
Ziellinie^F
línea^F di arrivo^M

floating dock
pontón^M
ponton^M
Anlegepritsche^F
pontile^M galleggiante

scoreboard
marcador^M
tableau^M indicateur
Anzeigetafel^F
tabellone^M segnapunti

water skiing

esquí acuático | ski nautique | Wasserski | sci nautico

examples of skis
ejemplos de esquís
exemples de skis
Beispiele für Skier
esempi di sci nautici

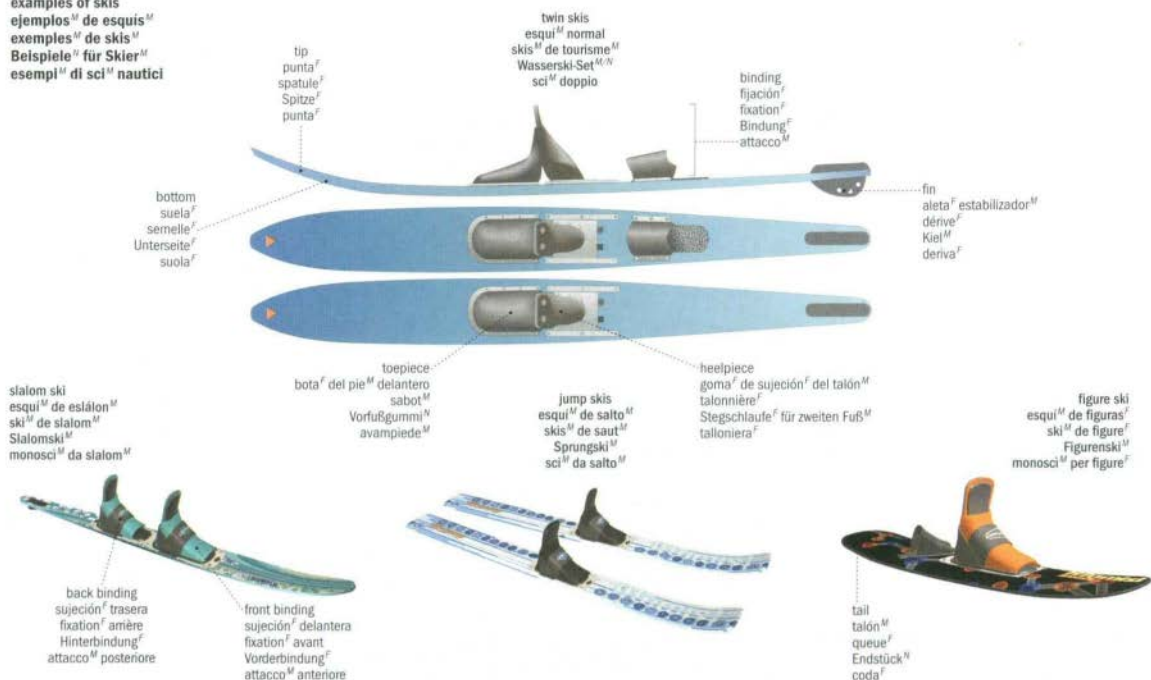

examples of handles
ejemplos de empuñaduras
exemples de trapèzes
Beispiele für Hanteln
esempi di impugnatura



surfing

surf | surf | Surfen | surf



surfer
 surfista
 surfeur
 Surfer
 surfista

surfboard
 tabla de surf
 planche de surf
 Surfboard
 tavola da surf

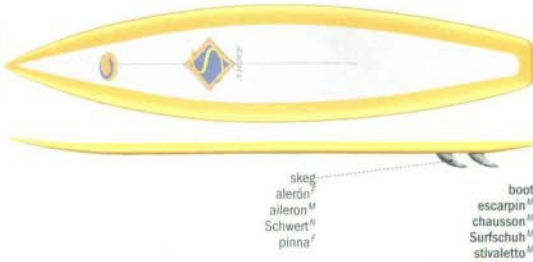

scuba diver
buceador^M
plongeur^M
Taucher^N
sub^M



knife
cuchillo^M
couteau^M
Tauchermesser^N
coltello^M da sub^M



speargun
arpón^M submarino
fusil^M à air^M comprimé
Harpune^F
fucile^M subacqueo



kung fu

kung fu^M | kung-fu^M | Kung-Fu^M | kung fu^M

kung fu practitioner
 practicante^M
 pratiquant^M
 Betreibender^M
 praticante^{M,F}

traditional jacket
 traje^M tradicional
 veste^f traditionnelle
 traditionnelle Jacke^f
 giacca^f tradizionale

sash
 sash^M
 sash^M
 Sash^M
 sash^M

competition area
 zona^f de competición^f
 aire^f de compétition^f
 Kampffläche^f
 area^f di gara^f

scoreboard
 marcador^M
 tableau^M d'affichage^M
 Anzeigetafel^f
 tabelone^M segnapianti

physicians
 médicos^M
 médecins^M
 Sanitäter^M
 medici^M

officials
 oficiales^M
 officiels^M
 Uffiziele^M
 ufficiali^M di gara^f



corner judges
 jueces^M de tapiz^M
 juges^M de coin^M
 Seitenkampfrichter^M
 giudici^M d'angolo^M

contestant
 contrincante^M
 combattant^M
 Kämpfer^M
 lottatore^M

referee
 árbitro^M
 arbitre^M
 Mattenrichter^M
 arbitro^M

jujitsu

ju-jitsu^M | ju-jitsu^M | Jujutsu^M | jujutsu^M

competition area
 zona^f de competición^f
 aire^f de compétition^f
 Kampffläche^f
 area^f di gara^f

scorekeepers
 anotadores^M
 marqueurs^M
 Listenführer^M
 segnapianti^M

timekeeper
 cronometrador^M
 chronométrateur^M
 Zeitnehmer^{M,F}
 cronometrista^M

contestant
 contrincante^M
 combattant^M
 Kämpfer^M
 lottatore^M

obi
 obi^M
 obi^F
 Obi^M
 obi^M

physicians
 médicos^M
 médecins^M
 Sanitäter^M/Ärzte
 medici^M

warning area
 zona^f de peligro^M
 zone^f d'avertissement^M
 Warnfläche^f
 area^f di pericolo^M



safety area
 zona^f de seguridad^f
 zone^f de sécurité^f
 Sicherheitsfläche^f
 zona^f di sicurezza^f

tatami
 tatami^M
 tatami^M
 Tatami^M
 tatami^M

chief referee
 árbitro^M en jefe^M
 arbitre^M en chef^M
 Mattenrichter^M
 arbitro^M centrale

gi
 gi^M
 gi^M
 Gi^M
 gi^M

side referee
 árbitro^M de lado^M
 arbitre^M de côté^M
 Punktrichter^M
 arbitro^M laterale

contest area
 zona^f de combate^M
 aire^f de combat^M
 Kampffläche^f
 area^f di combattimento^M

aikido

aikido^M | aikido^M | Aikido^M | aikido^M

aikidoka
 aikidoka^M
 aikidoka^M
 Aikidoka^M
 aikidoka^{M,F}



obi
 obi^F
 Obi^M
 obi^M

hakama
 hakama^M
 hakama^M
 Hakama^M
 hakama^M

aikidogi
 aikidogi^M
 aikidogi^M
 Aikidogi^M
 aikidogi^M



jo
 bastón^M
 bâton^M
 Jo^M
 bastone^M



bokken
 bokken^M
 bokken^M
 Bokken^M
 bokken^M

stationary bicycle
biciçleta^f estàtica
vélo^M d'exercice^M
Heimtrainer^M
cyclette^f

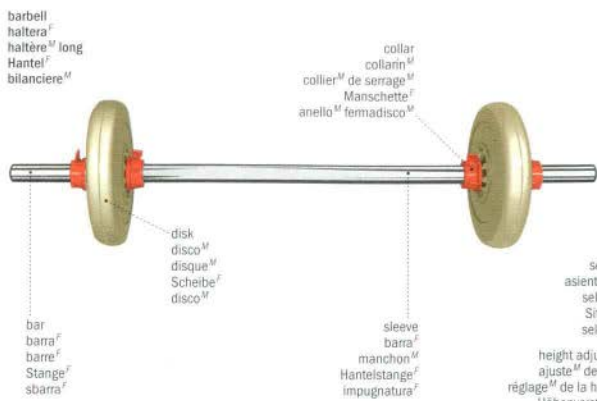

barbell
halteres^f
halteres^M long
Hantel^f
bilanciere^M

collar
collarin^M
collier^M de serrage^M
Manschette^f
anello^M fermadisco^M

disk
disco^M
disque^M
Scheibe^f
disco^M

bar
barra^f
barre^f
Stange^f
sbarra^f

sleeve
barra^f
manchon^M
Hantelstange^f
impugnatura^f



resistance adjustment
ajuste^M de resistencia^f
réglaçó^M de la resistencia^f
Widerstandseinstellung^f
regolatore^M dello sforzo^M

handiebar
manillar^M
guidon^M
Lenkstange^f
manubrio^M

timer
reloj^M
minuteur^M
Timer^M
timer^M

speedometer
velocímetro^M de vitesse^f
Tachometer^M
tachímetro^M

brake
freno^M
frein^M
Bremsé^f
freno^M

flywheel
rueda^f
volant^M d'inertie^f
Pedal^M
pedale^M

pedal
pedal^M
pédale^f
Pedal^M
pedale^M

seat
asiento^M
selle^f
Sitz^M
sella^f

height adjustment
ajuste^M de altura^f
réglaçó^M de la hauteur^f
Höhenverstellung^f
regolatore^M dell'altezza^f

footstrap
trabilla^f para el pie^M
sangle^f
Fußriemen^M
fermapiedi^M



weight machine
unidad^f de pesas^f
banc^M de musculación^f
Multitrainer^M
attrezzo^M multiuso

cable
cable^M
câble^M
Draht^M
cavo^M

pectoral deck
pectoral^M
presse^f à pectoraux^M
Butterfly^M
piastra^f per i pettorali^M

lateral bar
barra^f lateral
barre^f à dorsaux^M
Latissimuszug^M
barra^f per i dorsali^M

press bar
presión^f
barre^f à pectoraux^M
Drückstange^f
barra^f per i pettorali^M

bench
banco^M
planche^f
Bank^f
panca^f

leg curl bar
barra^f de flexión^f de piernas^f
balancier^M de traction^f
Beincurfer^M
rullo^M per i bicipiti^M femorali

leg extension bar
barra^f de extensión^f de piernas^f
balancier^M d'extension^f
Beinstreckerzug^M
rullo^M per i quadricipiti^M

triceps bar
barra^f de triceps^M
barre^f à triceps^M
Trizepszug^M
barra^f per i tricipiti^M



stair climber
escalera^f
simulateur^M d'escalier^M
Climber^M
stepper^M

push-up stand
anillas^f para flexiones^f
poignée^f d'appui^M
Pushup-Griff^M
ganci^M di fissaggio^M



rowing machine
remo^M
rameur^M
Rudergerät^N
vogatore^M

hydraulic resistance
resorte^M hidráulico
résistance^M hydraulique
hydraulischer Widerstand^M
resistenza^f idraulica

foot support
soporte^M del pie^M
cale-pied^M
Fußstütze^f
appoggiapiedi^M

sliding seat
asiento^M de corredera^f
siège^M coulissant
freilaufender Sitz^M
sedile^M scorrevole

oar
remo^M
rame^f
Ruder^N
remo^M

bridle
brida^f
bride^f
Zaumzeug^N
briglia^f

crownpiece
cabezada^f
têtière^f
Genickstück^N
sopracapo^M

cheek strap
trabilla^f
montant^M de bride
Backenriemen^M
montante^M del morso^M

throat latch
ahogadero^f
sous-gorge^f
Kehlriemen^M
sottogola^f

snaffle rein
rienda^f del freno^M
rêne^M de filet^M
Trensenzügel^M
redini^f del filetto^M

curb rein
rienda^f del bocado^M
rêne^M de bride^f
Kandarenzügel^M
redini^f del morso^M



browband
frontalera^f
frontal^M
Stirriemen^M
frontale^M

snaffle strap
montante^M del filete^M
montant^M de filet^M
Gebissriemen^M
montante^M del filetto^M

noseband
muserola^f
muserolle^f
Nasenniemen^M
museruola^f

curb bit
bocado^M del filete
mors^M de bride^f
Kandare^f
morso^M

curb chain
freno^M
gourmette^f
Kandarenkette^f
barbazzale^M

snaffle bit
barbada^f
mors^M de filet^M
Trense^f
filetto^M

snaffle bit
bocado^M de filete^M
mors^M de filet^M
Trense^f
filetto^M

jointed mouth
filete^M articulado
canon^M brisé
Wassertrense^f
cannone^M snodato

full cheek snaffle bit with toogles
freno^M de quijada^f acodado
filet^M à jouets^M
Spielertrrense^f
filetto^M con anello^M e giocattolo^M

rein ring
anillo^M de las riendas²
anneau^M de rêne^M
Zügelring^M
anello^M per le redini^f



full cheek snaffle bit
filete^M de quijada^f acodado
filet^M à aiguilles^f
Knebeltrense^f
filetto^M ad aste^f



toggles
caïres^M
jouets^M
Knebel^M
giocattolo^M



rubber snaffle bit
filete^M acodado elástico
filet^M en caoutchouc^M
Gummigebiss^N
filetto^M a D in gomma^f



egg butt snaffle bit
filete^M ovoïde acodado
filet^M à olives^f
Olivenkopftrense^f
filetto^M a oliva^f

curb bit
bocado^M con la barbada^f
mors^M de bride^f
Kandare^f
morso^M

port
puente^M
liberté^f de langue^f
Brücke^f
ponte^M

cheek ring
anillo^M de quijada^f
anneau^M de montant^M
Anzügelring^M
occhio^M

curb hook
gancho^M de la barbada^f
crochet^M de gourmette^f
Kinnkettenhaken^M
gancio^M del barbazzale^M

lip strap ring
anillo^M de carnillera^f
anneau^M de branche^f
Zügelring^M
occhio^M

lower cheek
quijada^f inferior
branche^f inférieure
unterer Anzug^M
guardia^f

sliding cheek bit
bocado^M corredizo
mors^M à pompe^f
einfache Kandare^f
morso^M a pompa^f



jointed mouth bit
bocado^M articulado
mors^M à canon^M brisé
Pelham-Kandare^f
morso^M Pelham con cannone^M snodato



Liverpool bit
bocado^M de codo^M militar
mors^M anglais
Ellenbogenkandare^f
morso^M inglese



upper cheek
quijada^f superior
branche^f supérieure
oberer Anzug^M
stanghetta^f

curb chain
cadenilla^f de la barbada^f
gourmette^f
Kinnkette^f
barbazzale^M

rein ring
anillo^M de las riendas²
anneau^M de rêne^M
Zügelring^M
anello^M per le redini^f

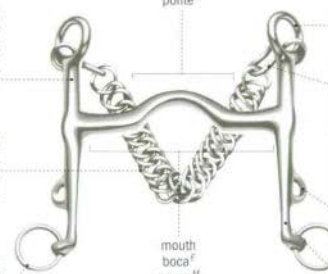

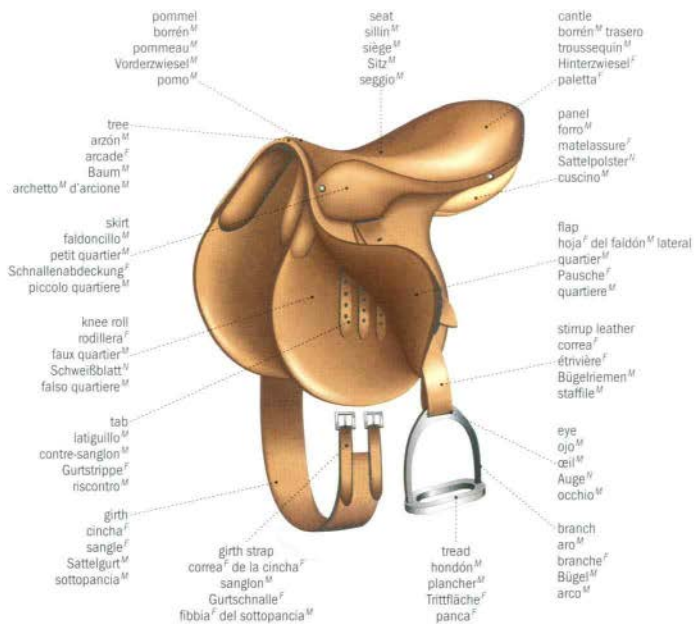

saddle
 silla^F de montar
 selle^F
 Sattel^M
 sella^F

dressage

doma^F | dressage^M | Dressurreiten^M | dressage^M

show ring
 pista^F de competición^F
 piste^F de compétition^F
 Dressurviereck^M
 campo^M di gara^F

course steward
 comisario^M de pista^F
 commissaire^M de piste^F
 Parcourschef^M
 commissario^M di campo^M

chief steward
 comisario^M jefe
 commissaire^M en chef^M
 Jurypräsident^M
 presidente^M di giuria^F

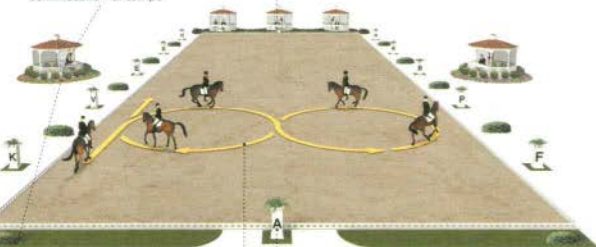

judge juez^M
 Juge^M
 Richter^M
 giudice^M

marker letter letra^F para marcar
 lettre^F de repère^M
 Markierung^M
 lettera^F di riferimento^M

figure figura^F
 figure^F
 Figur^F
 figura^F

rider
 jinete^M
 cavalier^M
 Reiter^M
 cavaliere^M



horse racing: turf

carrera^f de caballos^M: turf^M | course^f de chevaux^M: turf^M | Pferderennen^N: Galopprennen^N | corse^f dei cavalli^M: galoppo^M

jockey and racehorse
jockey^M y caballo^M de carreras^f
jockey^M et cheval^M de course^f
Jockey^M und Rennpferd^N
gantino^M e carallo^M da corsa^f

riding cap
gorra^f
casque^M
Reitkappe^f
casco^M

shadow roll
muserola^f
Nasenschooner^M
museruola^f

saddle
silla^f
selle^f
Sattel^M
sella^f

saddlecloth
sudadero^M
tapis^M de selle^f
Satteltuch^N
guatdrappa^f

girth
cincha^f
sangle^f
Bauchgurt^M
sottopancia^M

rein
rienda^f
rène^f
Zügel^M
redine^f

riding crop
fusta^f
cravache^f
Reitgerte^f
frustino^M

racetrack
hipódromo^M
hippodrome^M
Pferderennbahn^f
ippodromo^M

length post
poste^M indicador
repère^M de distance^f
Längenpfosten^M
palo^M di distanza^f

judge's stand
tribuna^f de los jueces^M
tribune^f des juges^M
Kamprichtertribüne^f
postazione^f dei giudici^M di corsa^f

far turn
curva^f lejana
grand tournant^M
Kurve^f
curva^f lontana

tote board
tableau^M indicador
tableau^M indicator^M
Totalisator^M
tabellone^M del totalizzatore^M

backstretch
recta^f de fondo^M
montée^f amère
hintere Gerade^f
rettilineo^M opposto alle tribune^f

stable
caballeriza^f
écurie^f
Stall^M
scuderie^f

grandstand
tribuna^f para el público^M
tribune^f du public^M
Haupttribüne^f
tribuna^f coperta

homestretch
última^f recta^f
demier droit^M
Zielgerade^f
rettilineo^M delle tribune^f

clubhouse
jockey club^M
club-house^M
Klubhaus^N
circolo^M

starting gate
puerta^f de salida^f
stalle^f de départ^M
Startmaschine^f
gabbia^f di partenza^f

paddock
picadero^M
paddock^M
Sattelplatz^M
paddock^M

finish line
línea^f de llegada^f
fil^M d'arrivée^f
Ziellinie^f
línea^f di arrivo^M

clubhouse turn
curva^f del club^M
tournant^M de club-house^M
Klubhausküne^f
curva^f del circolo^M



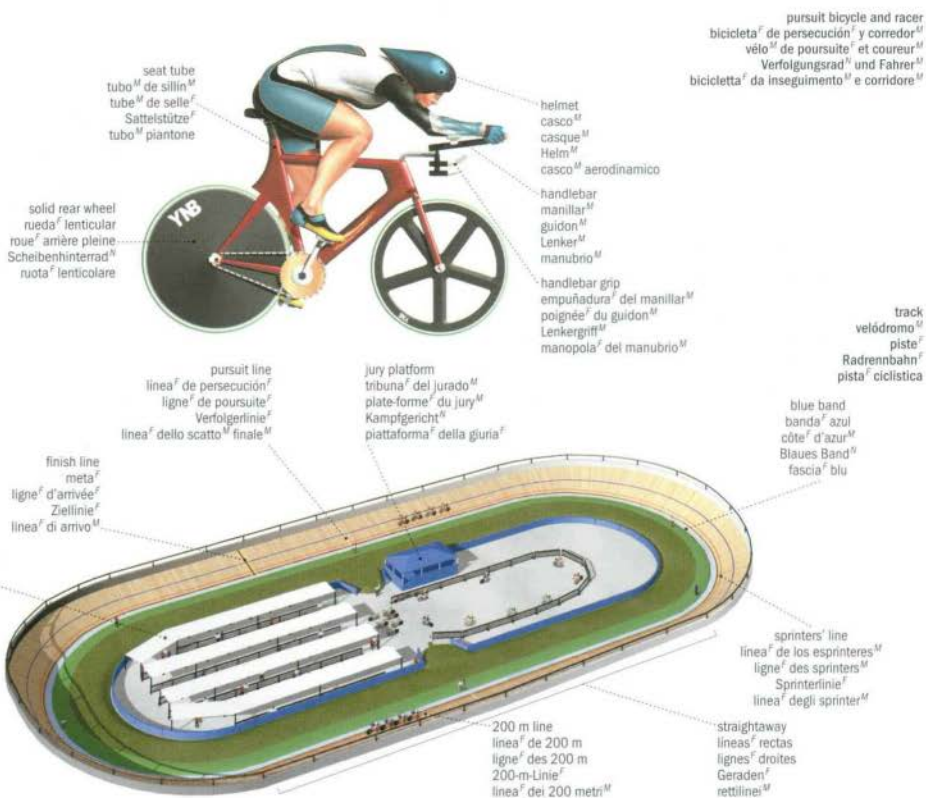

BMX



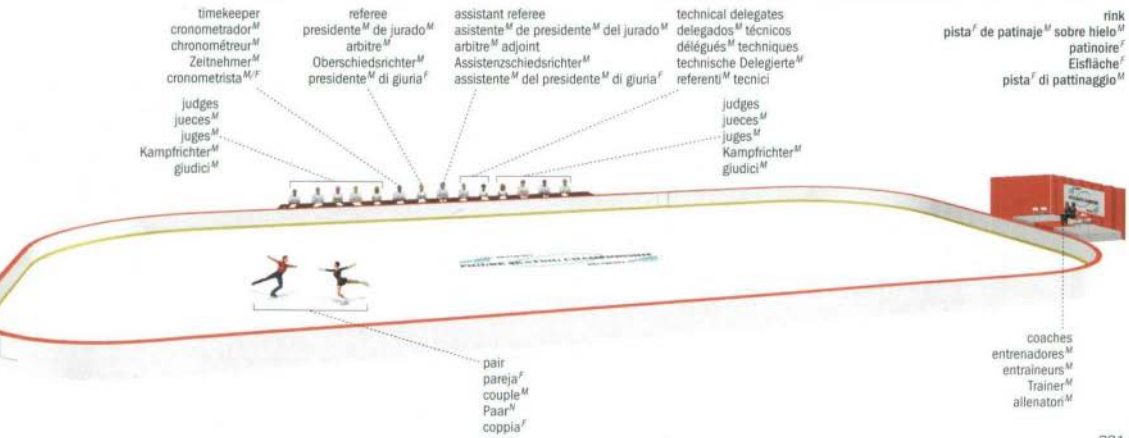

bobsled

bobsleigh^M | bobsleigh^M | Bobschlitten^M | bob^M

four-person bobsled
bobsleigh^M a cuatro
bobsleigh^M à quatre
Viererbob^M
bob^M a quattro

brakeman
guardafrenos^M
freineur^M
Bremsler^M
frenatore^M

captain
capitán^M
capitaine^M
Steuermann^M
capitano^M

handle
asa^F
poignée^F
Griff^M
maniglia^F

shell
bob^M
coque^F
Gehäuse^V
carena^F



rear runner
patin^M trasero
patin^M arrière
hintere Kufe^F
pattino^M posteriore

front runner
patin^M delantero
patin^M avant
vordere Kufe^F
pattino^M anteriore

two-person bobsled
bobsleigh^M de dos
bobsleigh^M à deux
Zweierbob^M
bob^M a due



luge

luge^M | luge^F | Rennrodel^M | slittino^M

luge racer
corredor^M de luge^M
lugeur^M
Rennrodler^M
corridore^M su slittino^M

sled
trineo^M
traineau^M
Rodel^M/Schlitten
slittino^M

one-piece suit
traje^M de una sola pieza^F
combinaison^F
einteiliger Anzug^M
tuta^F monopezzo

crash helmet
casco^M protector
casque^M protecteur
Sturzhelm^M
casco^M

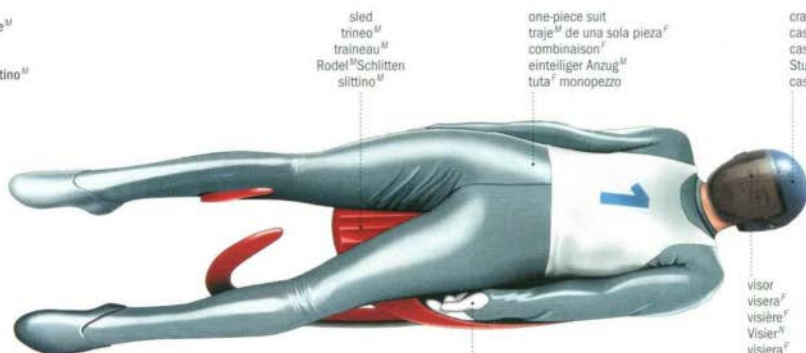

visor
visera^F
visière^F
Visier^M
visiera^F

glove
guante^M
gant^M
Handschuh^M
guanto^M

singles luge
luge^M simple
luge^F simple
Einsitzer^M/Rennrodel^M
slittino^M singolo

runner
patin^M
patin^M
Kufe^F
pattino^M

doubles luge
luga^M double
luge^F double
Doppelsitzer^M/Rennrodel^M
slittino^M doppio



edge
canto^M
arête^F
Schiene^F
lama^F



skydiving

paracaidismo^M en caída libre | chute libre | Fallschirmspringen^N | paracadutismo^M in caduta libera

skydiver
paracaidista^{M/F}
sauteur^M
Fallschirmspringer^M
paracadutista^{M/F}

helmet
casco^M
casque^M de saut^M
Schutzhelm^M
casco^M

goggles
gafas^F
lunettes^F de vol^M
Schutzbrille^F
occhiali^M

reserve parachute
paracaidas^M de reserva^F
parachute^M de secours^M
Reservefallschirm^M
paracadute^M di riserva^F

main parachute
paracaidas^M principal
parachute^M principal
Hauptfallschirm^M
paracadute^M principale

boot
bota^F
botte^F de saut^M
Springerstiefel^M
scarpone^M



altimeter
altimetro^M
altimètre^M
Höhenmesser^M
altimetro^M

harness
arnés^M
harnais^M
Curtwerk^N
imbracatura^F

one-piece coverall
traje^M de vuelo^M
combinaison^F de vol^M
einteiliger Overall^M
combinazione^F di volo^M

canopy
vela^F
voile^F
Fallschirmkappe^F
vela^F

parachute
paracaidas^M
parachute^M
Fallschirmspringen^N
paracadute^M

stabilizer
estabilizador^M
stabilo^M
Stabilisierungsfläche^F
stabilizzatore^M

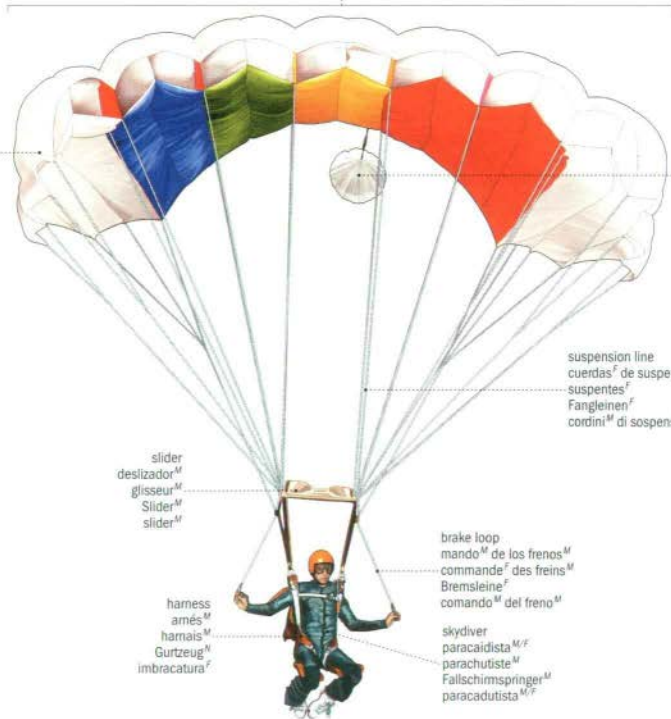

pilot chute
paracaidas^M piloto
extracteur^M
Ausziehschirm^M
calottino^M estrattore

suspension line
cuerdas^F de suspensión^F
suspentes^F
Fangleinen^F
cordini^M di sospensione^F

slider
deslizador^M
glisseur^M
Slider^M
slider^M

harness
arnés^M
harnais^M
Gurtzeug^N
imbracatura^F

brake loop
mando^M de los frenos^M
commande^F des freins^M
Bremsleine^F
comando^M del freno^M

skydiver
paracaidista^{M/F}
parachutiste^M
Fallschirmspringer^M
paracadutista^{M/F}

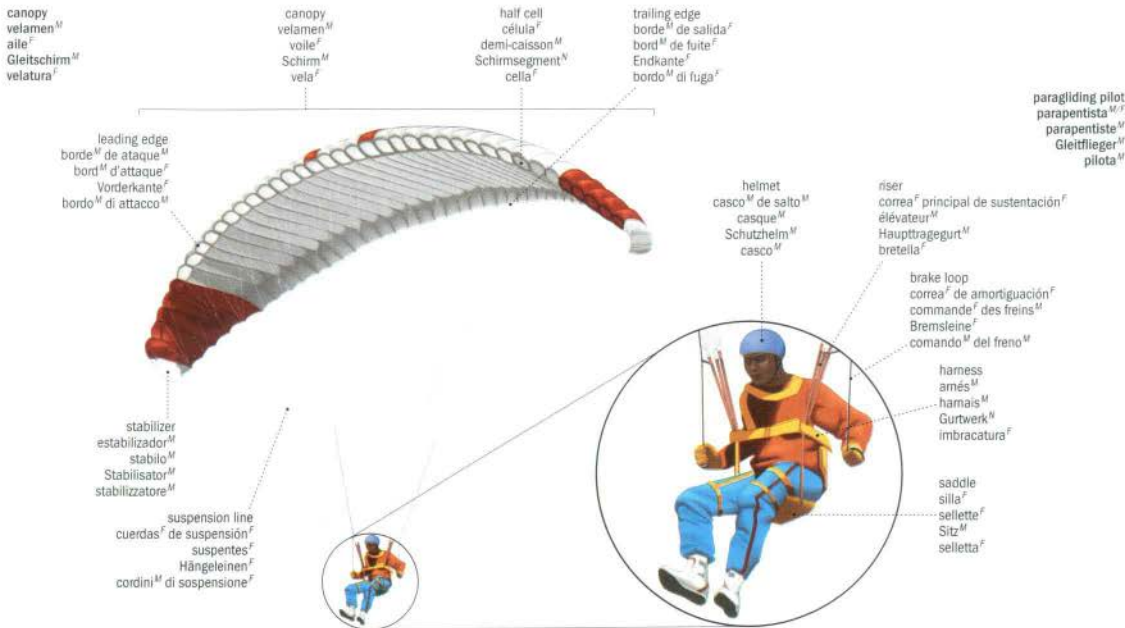

hang gliding

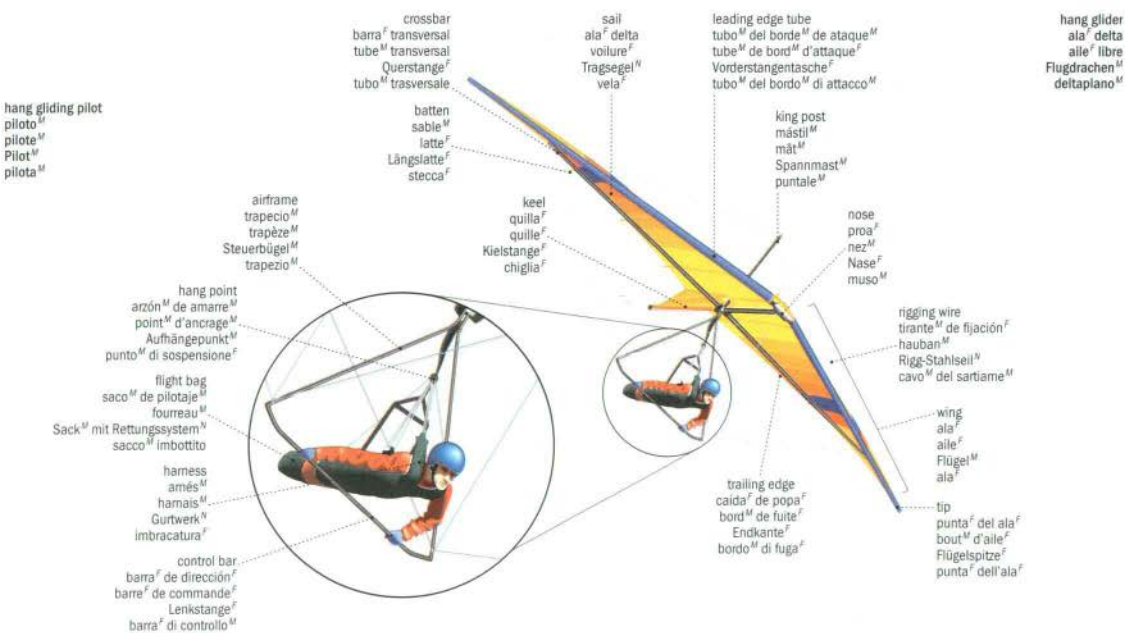
vuelo^M libre | vol^M libre | Drachenfliegen^N | deltaplano^M

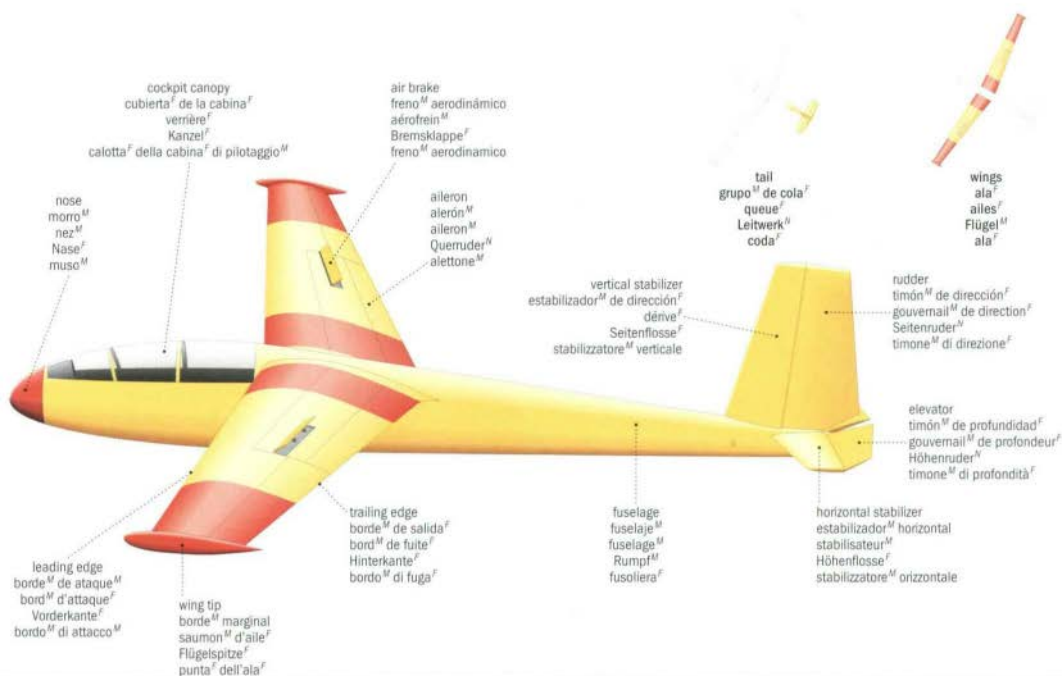

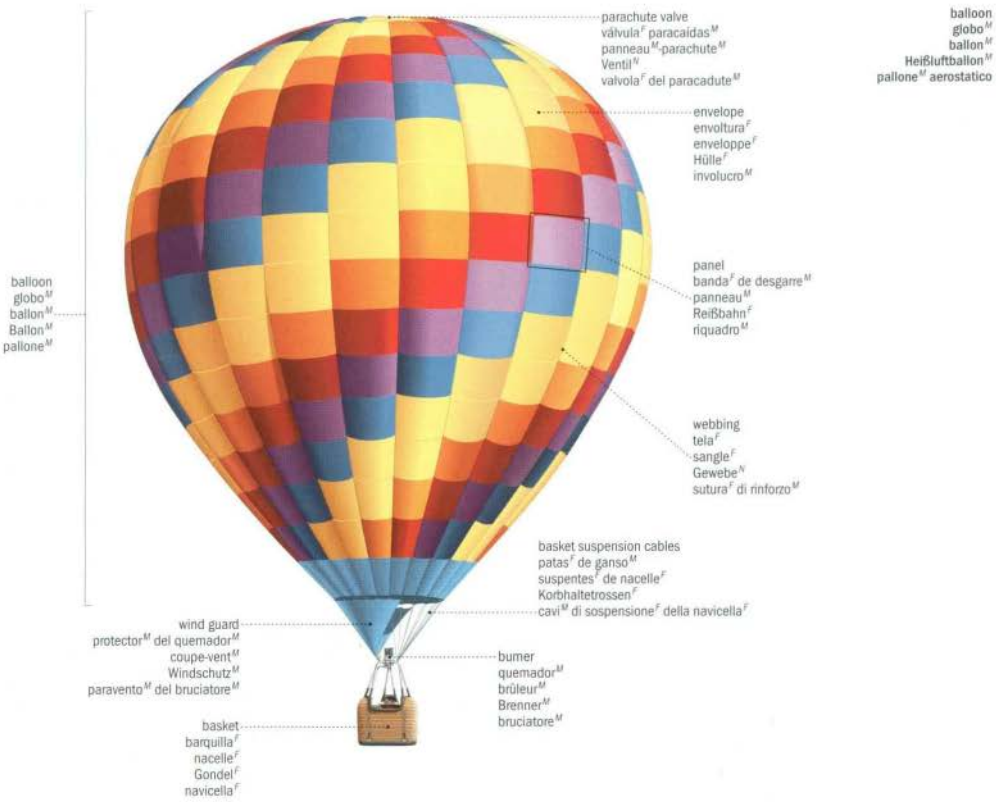

rock climbing

escalada^f | escalade^f | Sportklettern^N | arrampicata^f

rock climber
escalador^M
grimpeur^M
Kletterer^M
scalatore^M

rock
roca^f
rocher^M
Felsen^M
roccia^f

quickdraw
cinta^f exprés
dégaine^f
Expressschlinge^f
rinvio^M

belay rope
cuerda^f de amarre^M
corde^f d'assurage^M
Sicherungsseil^M
corda^f di sicurezza^f

climbing shoe
pies^M de gato^M
chausson^M d'escalade^f
Kletterschuh^M
scarpa^f

roped party
cordada^f
cordée^f
Seilschaft^f
cordata^f

leader
cabeza^f de cordada^f
premier^M de cordée^f
Vorsteiger^M
capocordata^M

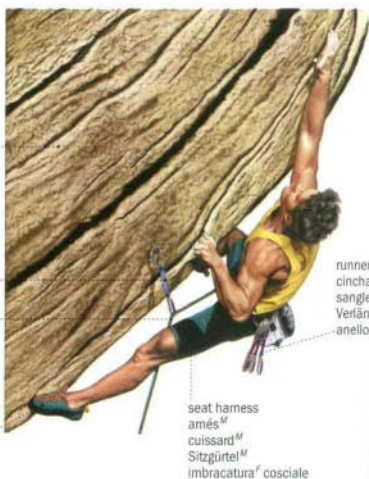

runner
cincha^f
sangle^f
Verlängerungsschlinge^f
anello^M

seat harness
arnés^M
cuissard^M
Sitzgürtel^M
imbracatura^f cosciale

artificial climbing structure
rocódromo^M
structure^f artificielle d'escalade^f
künstliche Kletterwand^f
parete^f artificiale di arrampicata^f

belay beam
viga^f de sujeción^f
poutre^f d'assurage^M
Sicherungsbalken^M
trave^f di sicurezza^f

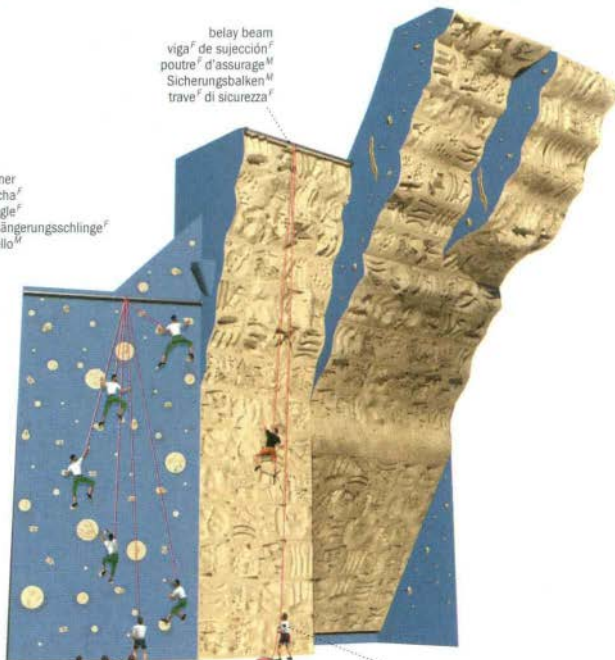

route judge
juez^M de vía^f
Routenschiedsrichter^M
tracciatore^M

president of the jury
presidente^M del jurado^M
président^M du jury^M
Schiedsrichter^M
presidente^M di giuria^f

timekeeper
cronometrador^M
chronomètre^M
Zeitnehmer^M
cronometrista^M

belayer
asegurador^M
assureur^M
Sicherungsmann^M
assicuratore^M



equipment
equipo^M
équipement^M
Ausrüstung^f
attrezzatura^f

screwsleeve
cierre^M de rosca^f
bague^f filetée
Manschette^f
ghiera^f di bloccaggio^M



D carabiner
mosquetón^M curvo
mosqueton^M en D^M
D-Karabiner^M
moschetton^M a D



rope
cuerda^f
corde^f
Seil^M
corda^f

latch
traba^f
bec^M
Haken^M
tenone^M



locking carabiner
mosquetón^M de bloqueo^M
mosqueton^M à vis^f
Schraubenkarabiner^M
moschetton^M a ghiera^f

gate
dedo^M
doigt^M
Schraubfeder^f
dito^M

expansion piton
pitón^M de expansión^f
piton^M à expansion^f
Expansionsbohrhaken^M
chiodo^M a espansione^f



piton
pitón^M
piton^M
Kletterhaken^M
chiodo^M da roccia^f



blade
pata^f
lame^f
Spitze^f
lama^f

chock
cuña^f
coinceur^M
Klemmschlaufe^f
blocco^M da incastro^M

wire sling
cable^M de acero^M
câble^M d'acier^M
Drahtschlinge^f
cavo^M di acciaio^M



descender
descensor^M de ocho^M
descendeur^M
Abselhaken^M
discensore^M



seat harness
arnés^M
cuissard^M
Sitzgürtel^M
imbracatura^f cosciale



handholds
 agarres^M con las manos^F
 prises^F de main^F
 Griffe^M
 prese^F con le mani^F



pinch
 garrá^F
 pince^F
 Zangengriff^M
 morsa^F



crimp
 grieta^F de dedos^M
 arqué^M
 Zuggriff^M
 arquata^F



open hand
 mano^F abierta
 tendu^M
 Klemmgriff^M
 mano^F aperta

foothold
 agarres^M con los pies^M
 prise^F de pied^M
 Tritt^M
 presa^F con i piedi^M



inside edge
 borde^M interno
 carre^F inteme
 Stütztritt^M
 bordo^M interno

mountaineering shovel
 pala^F
 pelle^F de montagne^F
 Bergsteigerspaten^M
 pala^F da neve

piton-carrier
 portapitones^M
 porte-pitons^M
 Hakenhalter^M
 portachiodi^M

mitten
 manopla^F
 moufle^F; mitaine^F
 Fäustling^M
 manopola^F

hammer ax
 martillo^M mixto
 marteau^M; piolet^M
 Kombihammer^M
 martello^M piccozza^F

ice piton
 pitón^M de hielo^M
 piton^M à glace^F
 Eishaken^M
 chiodo^M da ghiaccio^M

ice screw
 pitón^M de hielo^M
 vis^F à glace^F
 Eisschraube^F
 vite^F da ghiaccio^M

cramp strap
 correa^F de los crampones^M
 lanière^F
 Steigeisenriemen^M
 cinghia^F per i ramponi^M

front point
 punta^F delantera
 pointe^F antérieure
 Frontalzacken^M
 punta^F anteriore del rampone^M

helmet lamp
 lámpara^F del casco^M
 lampe^F frontale
 Helm Lampe^F
 lampada^F frontale

helmet
 casco^M
 casque^M
 Steinschlaghelm^M
 casco^M

parka
 anorak^M
 Anorak^M
 giacca^F a vento^M

hood
 buzo^M
 cagoute^F
 Kapuze^F
 passamontagna^M

knapsack
 mochila^F
 sac^M à dos^M
 Rucksack^M
 zaino^M

rope
 sogá^F
 corde^F
 Seil^N
 corda^F

climbing harness
 cinturón^M de alpinista^M
 baudrier^M
 Klettergürtel^M
 imbracatura^F da scalata^F

carabiner
 mosquetón^M
 mosqueton^M
 Karabinerhaken^M
 moschetton^M

chock
 obturador^M
 coinceur^M
 Kiemmschlaufe^F
 blocco^M da incastro^M

ice ax
 piolet^M
 piolet^M
 Eispickel^M
 piccozza^F

pants
 pantalón^M
 pantalon^M
 Kletterhose^F
 pantaloni^M

legging
 polaina^F
 jambière^F
 Schneegamaschen^F
 ghetta^F

mountaineering boot
 bota^F alpina
 chaussure^F d'alpinisme^M
 Bergsteigerstiefel^M
 scarpone^M

tubular ice screw
 pitón^M de hielo^M
 vis^F à glace^F
 hohle Eisschraube^F
 vite da ghiaccio^M



ring
 anillo^M
 anneau^M
 Ring^M
 anello^M

hammer ax
 martillo^M para hielo^M
 marteau^M; piolet^M
 Kombihammer^M
 martello^M piccozza^F

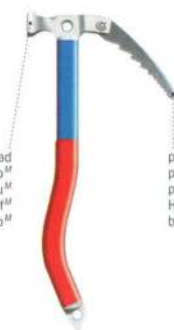

hammer head
 cabeza^F del martillo^M
 tête^F de marteau^M
 Hammerkopf^M
 testa^F del martello^M

pick
 pico^M
 pointe^F
 Hauer^F; Pickel
 becco^F

ice ax
 piolet^M
 piolet^M
 Eispickel^M
 piccozza^F



adze
 pala^F
 panne^F
 Dechsel^F
 paletta^F

head
 cabeza^F
 tête^F
 Kopf^M
 testa^F

pick
 pico^M
 pointe^F
 Hauer^F
 becco^F

wrist sling
 correa^F de muñeca^F
 dragonne^F
 Handschlaufe^F
 reggipiccozza^M

spike
 regatón^M
 pique^M
 Dorn^M
 puntale^M

shaft
 mango^M
 manche^M
 Stiel^M
 manico^M

examples of tents
ejemplos^M de tiendas^F de campaña^F
exemples^M de tentes^F
Beispiele^M für Zelte^N
esempi^M di tende^F

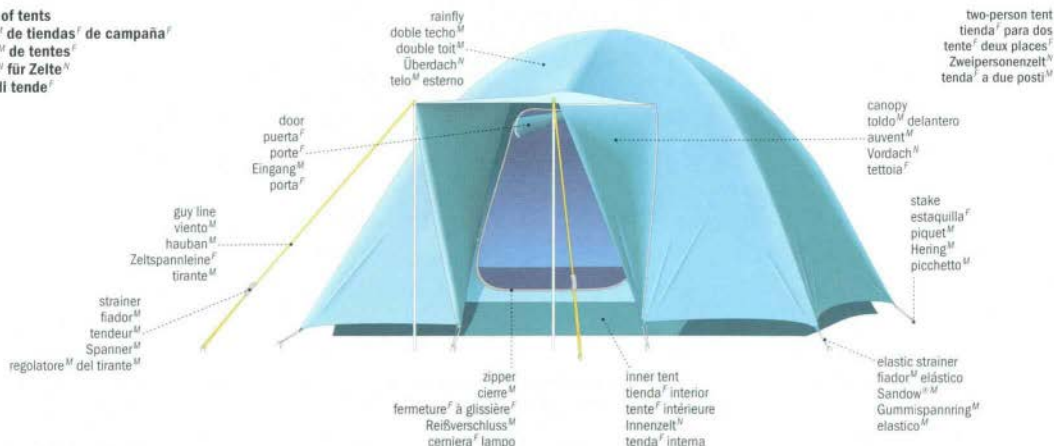

family tent
 tienda^F de campaña^F tamaño^M familiar
 tente^F familiale
 Familienzelt^N
 tenda^F di tipo^M familiare



pup tent
tienda^f de campaña^f clásica
tente^f canadienne
Hauszelt^f
tenda^f canadese



one-person tent
tienda^f unipersonal
tente^f individuelle
Eiersonenzelt^v
tenda^f a un posto^m



dome tent
tienda^f tipo^m domo^m
tente^f dôme^m
Kuppelzelt^v
tenda^f a cupola^f



pop-up tent
tienda^f tipo^m iglú^v
tente^f igloo^v
Igluzelt^v
tenda^f a igloo^m

lantern
linterna^f
lanterne^f
Lampe^f
lanterna^f



propane or butane accessories
equipos^v de gas^m
accessoires^v au propane^m ou au butane^m
Propan- oder Butangas-Geräte^m
accessori^v a propano^m o butano^m

heater
calentador^m
chauffefer^m
Heizstrahler^m
stufa^f a gas^m



single-burner camp stove
hornillo^m
réchaud^m à un feu^m
einflamiger Gasbrenner^m
fornello^m da campo^m con un bruciatore^m



double-burner camp stove
cocina^f de campo^m
réchaud^m à deux feux^m
zweiflamiger Gasbrenner^m
fornello^m da campo^m a due fuochi^m

tank
bombona^f de gas^m
réservoir^m
Gasbehälter^m
bombola^f

examples of sleeping bags
 ejemplos^{pl} de sacos^{pl} de dormir
 exemples^{pl} de sacs^{pl} de couchage^{pl}
 Beispiele^{pl} für Schlafsäcke^{pl}
 esempi^{pl} di sacchi^{pl} a pelo^{pl}



rectangular
 saco^m rectangular
 rectangulaire
 Rechteckschlafsack^m
 rettangolare



semi-mummy
 saco^m semirectangular
 semi-rectangulaire
 Halbmuñischlafsack^m
 semi-mummia^f



mummy
 de momia^f
 à cagoule^f
 Muñischlafsack^m
 mummia^f

bed and mattress
 camas^f y colchonetas^f
 lit^m et matelas^m
 Bettⁿ mit Matratze^f
 branda^f e materassino^m



folding cot
 catre^m desmontable
 lit^m de camp^m pliant
 Feldbettⁿ
 brandina^f smontabile



air mattress
 colchoneta^f de aire^m
 matelas^m pneumatique
 Luftmatratze^f
 materassino^m pneumatico



self-inflating mattress
 colchoneta^f aislante
 matelas^m autogonflant
 selbstaufblasbare Luftmatratze^f
 materassino^m autogonfiante



foam pad
 colchoneta^f de espuma^f
 matelas^m mousse^f
 Schaumgummimatratze^f
 materassino^m isolante



inflator-deflator
 muelle^m para inflar y desinflar
 gonfleur^m-dégonfleur^m
 Kombipumpe^f
 gonfiatore^m a soffietto^m



inflator
 inflador^m
 gonfleur^m
 Blasebalg^m
 gonfiatore^m

cutlery set
cuberteria^F
ustensiles^M de campeur^M
Essbesteck^M
posate^F

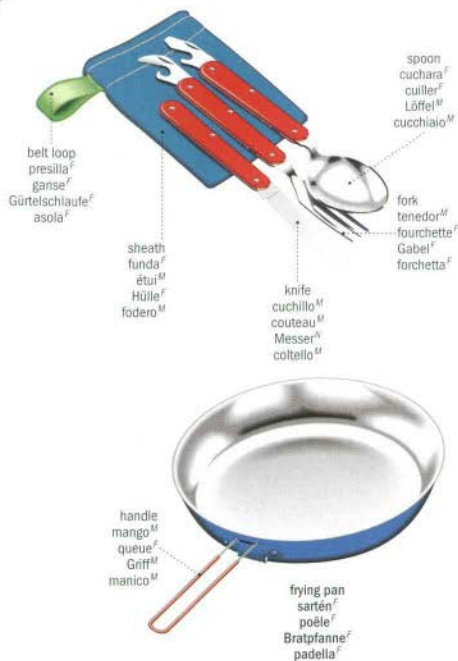

cooking set
utensilios^M de cocina^F
popote^F
Kochgeschirr^N
set^M per cucinare

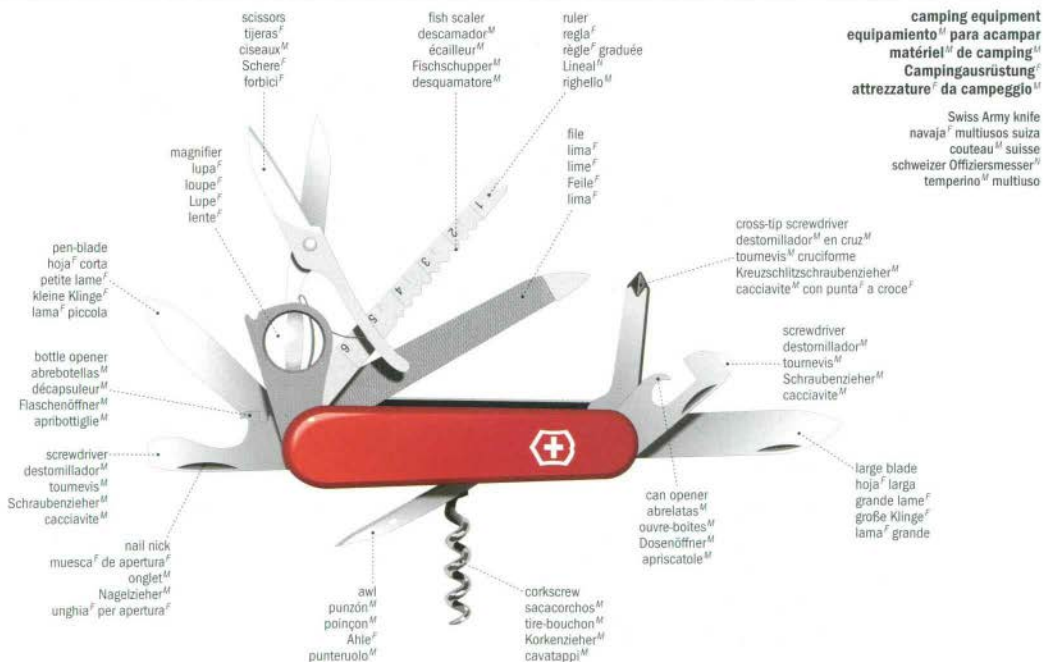

camping equipment
equipamiento^M para acampar
matériel^M de camping^M
Campingausrüstung^F
attrezzature^F da campeggio^M

Swiss Army knife
navaja^F multiusos suiza
couteau^M suisse
schweizer Offiziersmesser^M
temperino^M multiuso

backpack
mochila^F
sac^M à dos^M
Rucksack^M
zaino^M

shoulder strap
espaldera^F
brattelle^F
Schultergurt^M
spallaccio^M

side compression strap
correa^F de compresión^F
sangle^F de compression^F
seitlicher Kompressionsgurt^M
cinghia^F di compressione^F laterale

hip belt
cinturón^M
ceinture^F
Hüftgurt^M
cintura^F a vita^F



top flap
solapa^F
rabat^M
Deckeltasche^F
patta^F di chiusura^F

tightening buckle
hebilla^F de regulación^F
boucle^F de réglage^M
Schließe^F
fibbia^F di regolazione^F

front compression strap
correa^F de cierre^M
sangle^F de fermeture^F
vorderer Straffergurt^M
cinghia^F di compressione^F frontale

strap loop
pasador^M
passe-sangle^M
Riemenschlaufe^F
passaccinghia^M



folding shovel
pala^F plegable
pelle^F-pioche^F pliante
Klappspaten^M
badile^M pieghevole



hurricane lamp
lámpara^F de petróleo^M
lampe^F-tempête^F
Sturmlampe^F
lampada^F a petrolio^M

vacuum bottle
thermo^M
bouteille^F isolante
Thermosflasche^F
thermos^M

cup
taza^F
Becher^M
bicchiere^M



bottle
botella^F del termo^M
bouteille^F
Flasche^F
bottiglia^F

stopper
tapón^M
bouchon^M
Verschluss^M
tappo^M



canteen
cantimplora^F
gourde^F
Feldflasche^F
borraccia^F

cooler
nevera^F
glacière^F
Kühlbox^F
frigo^M portatile



water carrier
thermo^M con llave^F de servicio^M
cruche^F
Wasserkarner^M
contenitore^M termico

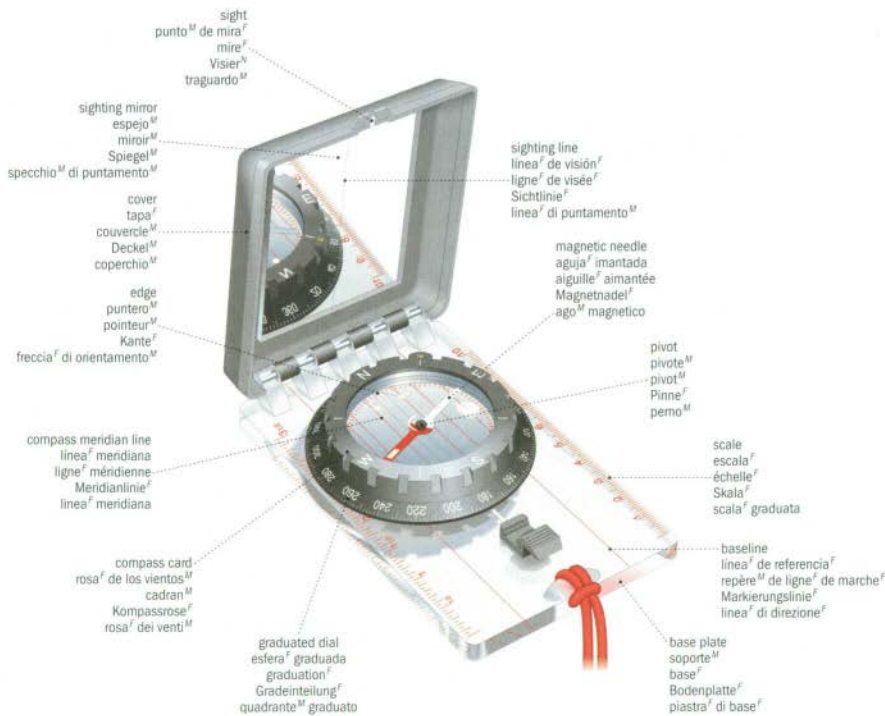

magnetic compass
brijuja^f magnética
boussole^f magnétique
Magnetkompass^M
bussola^f magnetica

knots

nudos^M | nœuds^M | Knoten^M | nodi^M



square knot
nudo^M de rizo^M
nœud^M plat
Kreuzknoten^M
nodo^M piano



overhand knot
nudo^M llano
nœud^M simple
Hausfrauenknoten^M
nodo^M semplice



running bowline
balso^M
nœud^M coulant
laufender Pahlstek^M
nodo^M scorsoio



sheet bend
vuelta^f de escota^f
nœud^M d'écoute^f simple
einfacher Schotstek^M
nodo^M di scotta^f semplice



double sheet bend
vuelta^f de escota^f doble
nœud^M d'écoute^f double
doppelter Schotstek^M
nodo^M di scotta^f doppio



granny knot
nudo^M de tejedor^M
nœud^M de vache^f
Altweiberknoten^M
nodo^M vaccaio

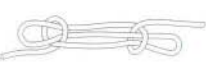

sheepshank
margarita^f
nœud^M de jambe^f de chien^M
Verkürzungsstek^M
nodo^M a margherita^f



cow hitch
vuelta^f de cabo^M
demi-clé^f renversée
Kuhstek^M
nodo^M bocca^f di lupo^M



clove hitch
nudo^M de dos cotes^M
nœud^M de cabestan^M
Slipstek^M
nodo^M parlato semplice



fisherman's knot
nudo^M de pescador^M
nœud^M de pêcheur^M
Fischerknoten^M
nodo^M del pescatore^M



heaving line knot
nudo^M de guia^f
nœud^M de Franciscain^M
Wurflinienknoten^M
nodo^M parlato doppio



figure-eight knot
lasca^f doble
nœud^M d'arrêt^M
Achtknoten^M
nodo^M Savola



common whipping
sobrenudo^M
surfilure^f
einfacher Takling^M
impalmatura^f normale



bowline
as^M de guia^f
nœud^M de chaise^f simple
Pahlstek^M
gassa^f d'amante^M



bowline on a bight
as^M de guia^f de eslinga^f doble
nœud^M de chaise^f double
doppelter Pahlstek^M
gassa^f d'amante^M doppia

short splice
empalmadura^f
épiçure^f courte
Spleiß^M
impiombatura^f corta

forming
conformación^f
début^M
Flechten^M
avio^M

completion
acabado^M
fin^f
fertige Verbindung^f
completamento^M

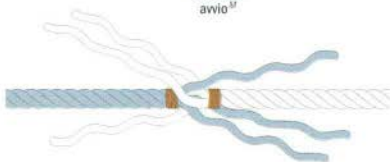

cable
cable^M
câble^M
Tauwerk^M
cavo^M

twisted rope
cable^M torcido
cordage^M commis
gedrehtes Seil^M
corda^f attorcigliata

braided rope
cable^M trenzado
cordage^M tressé
geflechtetes Seil^M
corda^f intrecciata

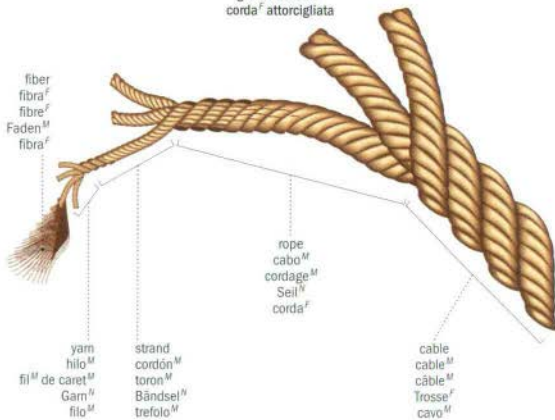

fiber
fibra^f
fibre^f
Faden^M
fibra^f

yarn
hilo^M
fil^M de caret^M
Garn^M
filo^M

strand
cordón^M
toron^M
Bändsel^M
trefolo^M

rope
cabo^M
cordage^M
Seil^M
corda^f

cable
cable^M
Trosse^f
cavo^M



core
núcleo^M
âme^f
Kem^M
anima^f

sheath
forro^M
gaine^f
Mantel^M
guaina^f di protezione^f

flyfishing
pesca^f con mosca^f
pêche^f à la mouche^f
Fliegenfischen^M
pesca^f a mosca^f

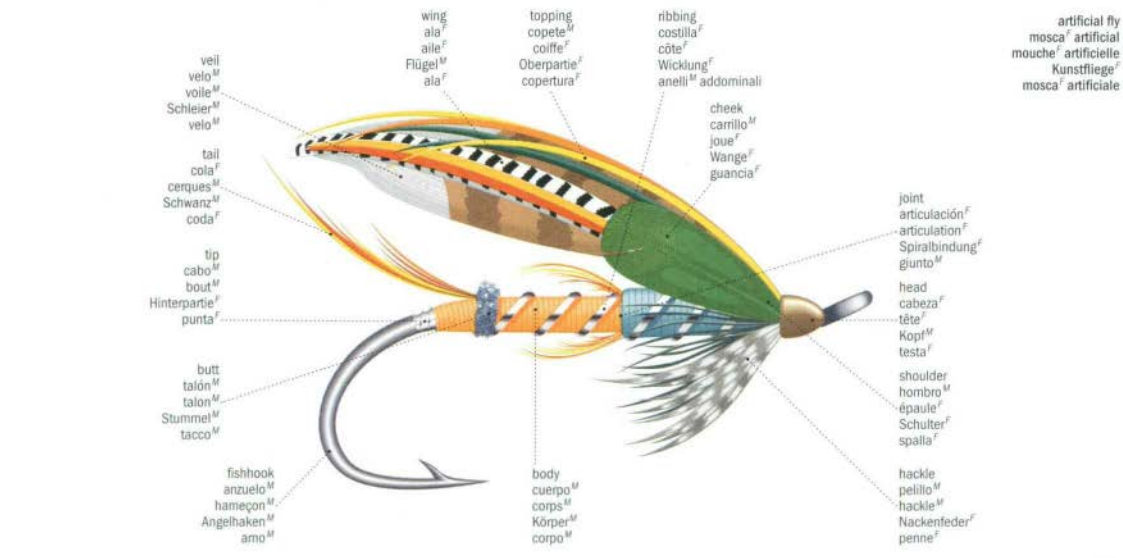
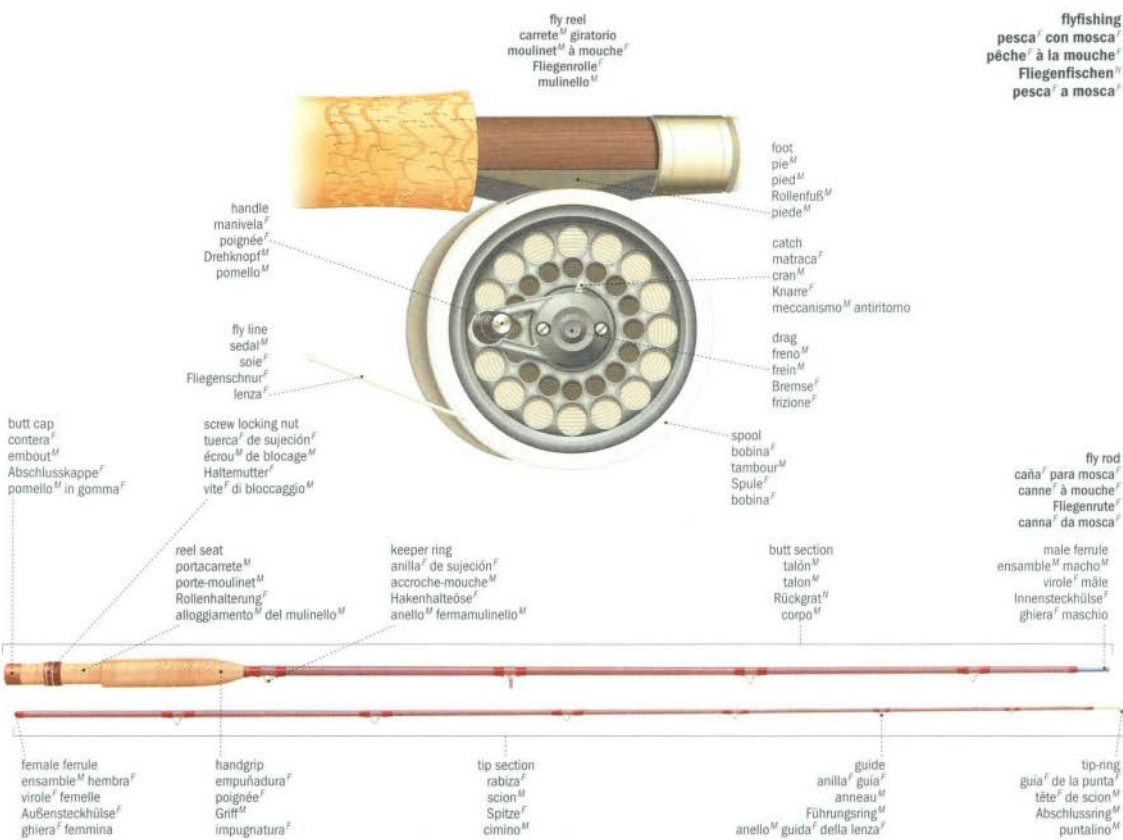

casting
pesca de lanzado^M
pêche au lancer^M
Casting^M
pesca al lancio^M

spinning rod
 caña^F para lanzado^M
 canne^F à lancer^M
 Spinnrute^F
 canna^F da lancio^M

screw locking nut
 fijador^M de carrete^M
 écrou^M de blocage^M
 Haltemutter^F
 vite^F di bloccaggio^M

reel seat
 portacarrete^M
 porte-moulinet^M
 Rollenhalterung^F
 alloggiamento^M del mulinello^M

male ferrule
 virola^F macho
 virole^F mâle
 Außengewinde^N
 ghiera^F maschio



open-face spinning reel
 carrete^M de bobina^F fija
 moulinet^M à tambour^M fixe
 offene Spinnrolle^F
 mulinello^M a bobina^F fissa

female ferrule
 virola^F hembra
 virole^F femelle
 Innengewinde^N
 ghiera^F femmina

butt grip
 mango^M posterior
 poignée^F arrière
 Rutengriff^M
 impugnatura^F

foot
 talón^M
 talon^M
 Rollenhaltepartie^F
 piede^M

tip-ring
 guía^F de la punta^F
 anneau^M de tête^F
 Abschlussring^M
 puntalino^M

leg
 pata^F
 pied^M
 Rollenfuß^M
 gambo^M

bail arm opening mechanism
 freno^F
 mécanisme^M d'ouverture^F de l'anse^F
 Bügelspannmechanismus^M
 meccanismo^M di apertura^F dell'archetto

line guide
 asa^F
 guide-ligne
 Schnurlaufröllchen^N
 guida^F del filo^M

bail arm
 devanador^M
 anse^F
 Schnurfangbügel^M
 archetto^M

spool
 bobina^F
 tambour^M
 Spule^F
 bobina^F



handle
 mango^M
 poignée^F
 Drehknopf^M
 pomello^M

crank
 manivela^F
 manivella^F
 Kurbel^F
 manovella^F

tension adjustment
 tensor^M
 réglage^M de la tension^F
 einstellbare Bremse^F
 regolazione^F della frizione^F

gear housing
 caja^F
 carter^M
 Übersetzungsgehäuse^N
 carter^M

baitcasting reel
 carrete^M de tambor^M
 moulinet^M à tambour^M tournant
 Multirolle^F
 mulinello^M a bobina^F rotante

spool
 tambor^M
 tambour^M
 Spule^F
 bobina^F

spool axle
 eje^M del tambor^M
 axe^M de tambour^M
 Spulennachse^F
 asse^M della bobina^F

stand
 pie^M
 pied^M
 Fuß^M
 piede^M



spool-release mechanism
 disparador^M del tambor^M
 mécanisme^M de débrayage^M du tambour^M
 Schnappmechanismus^M
 meccanismo^M di rilascio^M della bobina^F

star drag wheel
 estrella^F de frenado^M
 étoile^F de freinage^M
 Zugsystem^M
 frizione^F a stella^F

crank
 manivela^F
 manivella^F
 Kurbel^F
 manovella^F

fishhook
anzuelo^M
hameçon^M
Angelhaken^M
amo^M

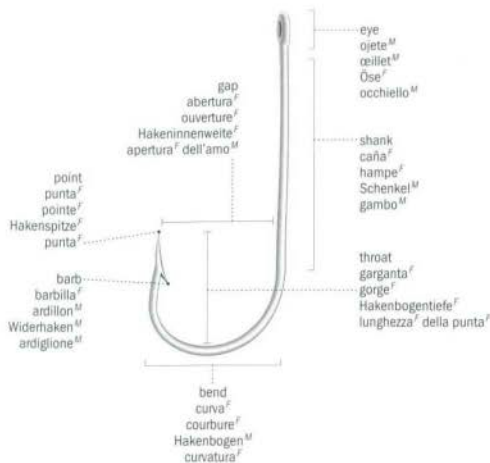

spinner
cuchara^F
cuiller^F
Blinker^M
cucchiano^M rotante

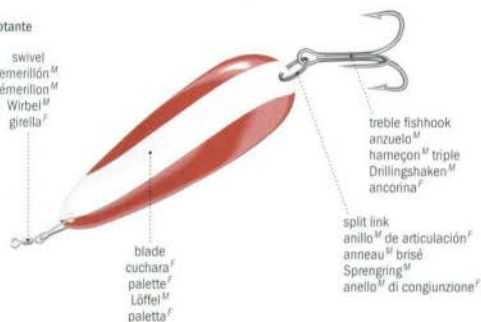

float tackle
aparejo^M
bas^M de ligne^F
Fangzubehör^M
attrezzatura^F terminale

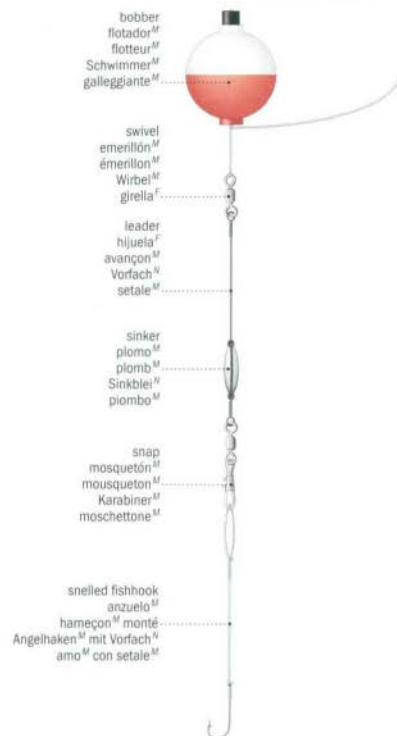

clothing and accessories
ropa^F y accesorios^M
vêtements^M et accessoires^M
Kleidung^F und Zubehör^M
abbigliamento^M e accessori^M



waders
botas^F altas
cuissardes^F
Wattstiefel^M
stivaloni^M impemeabili



tackle box
caja^F de pesca^F
boîte^F à leures^M
Spinnerschachtel^F
scatola^F portaesche^F



creel
cesta^F de pescador^M
panier^M
Fischkorb^M
cestino^M

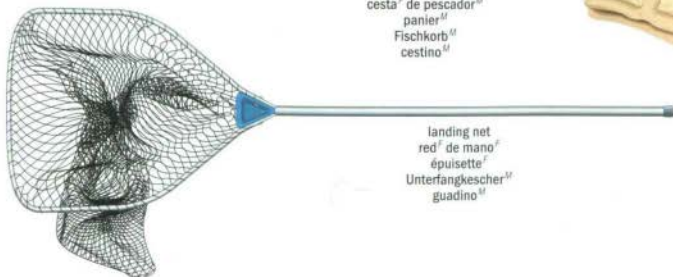

landing net
red^F de mano^F
épuisette^F
Unterfangkescher^M
guadino^M



fishing vest
chaleco^M de pescador^M
veste^F de pêche^F
Anglerweste^F
giubbotto^M da pescatore^M

English Index

"D" 862
.22-caliber rifle 861
1 astronomical unit 5
1,500 m starting line 791
1.5 spacing 472
1/10 second hand 696
10 m line 804
10,000 m relay starting line 791
100 m hurdles starting line 790
100 m starting line 790
110 m hurdles starting line 790
120-volt circuit 272
15 m line 805
180-degree curve 885
2 m line 827
200 m line 871
200 m starting line 790
22 m line 800, 804
240-volt circuit 272
240-volt feeder cable 272
27 m line 858
3-iron 868
3-wood 868
30 m line 859
35 mm still camera 20
36 m line 858
4 m line 827
4 x 400 m relay starting line 791
4-iron 868
45° elbow 269
5 m line 800, 805
5,000 m starting line 790
5-iron 868
5-wood 868
50 astronomical units 4
50 m line 859
50,000 astronomical units 4
500 m finish line 883
500 m start line 882
54 m line 858
6-iron 868
60 m line 859
7 m line 827
7-iron 868
70 m line 859
8-iron 868
8-mm pistol 861
800 m starting line 791
9-iron 868
90 m line 859

A

A 434
abacus 404
abalone 217
abdomen 96, 97, 98, 103, 107, 115,
146, 148
abdominal aorta 160, 165
abdominal cavity 169, 170
abdominal segment 97
ablutions fountain 738
aboveground pipeline 654
aboveground swimming pool 246

Abraham 736
abruptly pinnate 29
ABS 559
absorbed solar radiation 68
absorbent cotton 777
absorbing plate 672
absorbing surface 675
absorption by clouds 68
absorption by Earth's surface 68
absorption of carbon dioxide 78
absorption of water and mineral salts 78
abutment 410, 540
abyssal hill 49
abyssal plain 49
Abyssinian 133
acanthodian 92
acanthus leaf 276, 405
acceleration lane 539
accelerator cable 332
accelerator control 331
accent mark 435
accept machine 666
access door 699
access gallery 658
access panel 258, 266
access road 618
access server 525
access shaft 664
access to the second level of operations
529
access window 521
accessories 401, 558, 580
accessory box 456
accessory gear box 627
accessory pocket 554
accessory pouch 859
accessory shoe 476
accidentals 435
accordion 432
accordion bag 388
accordion pleat 357
account book 535
account identification 731
accountant's office 509
accumulator 559
accuracy sports 859
ace 914
acetylene cylinder 319
acetylene valve 319
achene 83, 84
achondrite 8
acid rain 69, 70
acid snow 70
acorn nut 311
acorn squash 189
acoustic ceiling 431
acoustic guitar 440
acoustic meatus 173, 174
acrobatic skate 895
acromion 153
acroteneon 403, 404
actinides 684
actinium 684
action buttons 918

action lever 443
active sensor 41
active tracking 498
actor 428
actors' seats 428
actress 429
actual temperature 261
actuator 759
actuator arm 521
actuator arm motor 521
acute accent 473
acute angle 704
Adam's apple 146
adaptor 485
add key 529
add to memory 529
add/equals key 529
additional production personnel 490
additive color synthesis 690
adductor longus 150
adductor magnus 151
Aden, Gulf 33, 34
adhesive bandage 777
adhesive disk 111
adhesive tape 777
adipose tissue 171, 172
adjustable center link 640
adjustable channel 310
adjustable clamp 286
adjustable frame 303
adjustable lamp 286, 399
adjustable platen 511
adjustable seat 584
adjustable spud wrench 315
adjustable strap 368
adjustable thermostat 239
adjustable waist tab 348
adjuster 782
adjusting band 502
adjusting buckle 895
adjusting catch 889
adjusting lever 436
adjusting screw 310, 312, 319
adjusting tube 824, 825
adjustment for horizontal-circle image
701
adjustment for vertical-circle image 701
adjustment knob 555
adjustment pedal 399
adjustment slide 350
adjustment wheel 317
administration 394, 735
administrative building 664
administrative office 764, 769
administrative offices 718
adobe house 418
Adriatic Sea 32
adult skull, lateral view 158
adventitious roots 76
advertisement 471
advertising panel 592
advertising poster 594, 595
adze 401, 901
adzuki beans 191

Aegean Sea 32
aerator 268
aerial cable network 486
aerial ladder truck 766
aerial site 890
aerial sports 896
aerocyst 75
aerodynamic brake 676
affluent 48
Afghanistan 746
Africa 28, 34, 50, 745
African Plate 43
Afro pick 380
Afro-Asiatic languages 468
aft shroud 17
afterbay 657, 658, 661
afterfeather 115
aftershave 383
agar-agar 183
agglomeration 708
agitator 292
agnathan 92
AGP expansion connector 513
agricultural machinery 641
agricultural pollution 69
aikido 846
aikidogi 846
aikidoka 846
aileron 624, 898
air 565
air bag 556
air bag restraint system 556
air bladder 109
air brake 760, 898
air brake handle 898
air bubbles 531
air bulb shutter release 482
air cap 320
air chamber 271
air communications 487
air compression unit 585
air compressor 320, 586
air concentrator 382
air conditioner 567
air conditioner compressor 566
air conditioning 261
air conditioning appliances 261
air conditioning equipment 608
air conditioning system 68, 775
air conditioning unit 489
air control radar 761
air data computer 626
air filter 261, 331, 552, 586
air filter pre-cleaner 639
air gap 675
air hole 390, 470
air hóm 570
air hose 398, 648, 841
air hose connection 320
air inlet 575, 631
air inlet control 256
air intake 568, 605
air intake for engine cooling 874
air leg 648

air mail 475
air mass, type 55
air mattress 904
air navigation device 761
air pistol 861
air pollutants 69
air pollution 69
air pre-cleaner filter 636
Air Pump 11
air pump 548
air purifier 261
air relief valve 607
air return 258
air scoop 876
air sealing gland 445
air search radar 761, 762
air shaft 402
air space 117
air start unit 622
air tank 320
air temperature 55
air transport 618
air tube 259
air unit 370
air valve 320, 398
air vent 294
air-inlet grille 382
air-outlet grille 382
air-pressure pump 777
air-supply tube 765
air-to-air missile 759, 760
air-to-surface missile 759
air/fuel mixture 564
air/fuel/oil mixture 565
airborne radar 40
airbrush 398
airbrush, cross section 398
aircraft carrier 761
aircraft maintenance truck 622
aircraft weather station 54
airflow 398
airframe 897
airliner 53
airlock 763
airplane, forces 630
airplane, movements 630
airport 39, 618, 708
airspeed indicator 898
aisle 180, 411
ajowan 199
ala 175
alarm threshold display button 613
alarm threshold setting 613
alarm/charge indicator light 527
Alaska, Gulf 30
Albania 744
Albanian 469
albatross 119
albumen 117
albumin gland 104
alcohol bulb 695
alcohol column 695
Aleutian Islands 30
Aleutian Trench 50